



**DU5053Z**  
**DU5051Z**  
**DK5153Z**

Kullanım  
Kılavuzu

# İçindekiler

<b>1. Genel Bilgiler</b>	<b>5</b>
Telif Hakkı.....	5
Feragat .....	5
Ticari Marka Onayı.....	5
<b>Önemli Güvenlik Bilgileri</b> .....	<b>6</b>
Kullanılan semboller.....	6
Genel Güvenlik Bilgileri.....	6
Kullanılan semboller.....	6
<b>Lazer Uyarısı</b> .....	<b>7</b>
<b>Uyarı Etiketleri</b> .....	<b>7</b>
<b>Lazer açıklığının yeri</b> .....	<b>8</b>
Lazer hakkında bildirim .....	8
<b>Genel Uyarı</b> .....	<b>9</b>
Güç Kaynağı.....	9
Projektörün Temizlenmesi .....	9
Düzenleyici Uyarılar .....	9
Sembollerin Açıklaması .....	9
Lazer Işıklarına Özellikle Dikkat Edin! .....	9
Güneş Işığı Uyarısı .....	9
<b>2. Başlarken</b>	<b>10</b>
<b>Paket İçeriği</b> .....	<b>10</b>
<b>Projektör Özellikleri</b> .....	<b>11</b>
<b>Projektör İşlevleri</b> .....	<b>12</b>
Kontrol Tuş Takımı .....	12
<b>Giriş Aygıtlarının Bağlanması</b> .....	<b>13</b>
<b>Uzaktan Kumanda (SRC) + Fonksiyon</b> .....	<b>14</b>
Çalışma Aralığı .....	15
Piller .....	15
Birleşik Tuşu Ayarları .....	15
<b>Kurulum Kılavuzu</b> .....	<b>16</b>
Kurulum Konumunu Doğrulayın .....	16
Soğutmayla İlgili Notlar .....	16
Kurulum Uyarısı.....	17
Kurulum ve Yansıtma seçenekleri .....	17
Projektörün Montajı .....	18
Özel Stand Montajı Kurulum uyumlulukları.....	18
<b>Projektör Başlangıç Kılavuzu</b> .....	<b>19</b>
1 Güç ve Kaynak Cihazlarını Bağlama .....	19
2 Güç AÇMA/KAPATMA .....	19
3 Kaynak Cihazı Seçin.....	19
4 Projektör Eğimini Ayarlayın .....	20
5 Projektör Merceğini Ayarla .....	20
Mercek Kaydırmayı Kullanarak Yansıtılan Görüntünün Konumunu Ayarlama.....	21
Projeksiyon Mesafesi ve Projeksiyon Boyutu.....	23

# İçindekiler

<b>3. Ekran (OSD) Menüsü Ayarları</b>	<b>26</b>
<b>OSD Menü Kontrolleri</b>	<b>26</b>
OSD'de Gezinme	26
<b>GİRİŞ Menüsü</b>	<b>27</b>
Oto Kaynak	27
HDMI	27
3D (yalnızca DU5053Z/DU5051Z serisi için)	28
Sinyal Gücü Açık	28
Test Deseni	28
<b>RESİM Menüsü</b>	<b>29</b>
Resim Modu	30
Parlaklık	30
Kontrast	30
Renk Yöneticisi	30
Gelişmiş	31
Düz Resim(yalnızca DK5153Z serisi için)	31
Resim Modu Sıfırla	31
<b>HİZALAMA Menüsü</b>	<b>32</b>
En Boy Oranı	33
Dijital Yakınlaştırma	33
Çarpıklık	33
4 Köşe	33
Maskeleye	33
Projeksiyon	33
Ekran Ayarları	33
Warping (yalnızca DK5153Z serisi için)	34
Kenar Karışımı (yalnızca DK5153Z serisi için)	34
Hizalama Sıfırlama	34
<b>KONTROL Menüsü</b>	<b>35</b>
Doğrudan Açılma	36
Işık Kaynağı	36
Yüksek Rakım	36
Kızılötesi Kontrolü	36
Uzaktan Kumanda Kimliği	36
HDBaseT	37
Ağ	37
Kiralık Mod	45
<b>AYARLAR Menüsü</b>	<b>46</b>
Eko	47
Ses	47
Boş Ekran Rengi	47
Menü	47
Tuş Takımı Kilidi	47
Güvenlik Kilidi	48
Dil	48
Ortam Durumu	48
Tümünü sıfırla	49
<b>BİLGİ Ekranı</b>	<b>49</b>

# İçindekiler

<b>4. Sorun Giderme</b>	<b>50</b>
Genel Sorunlar ve Çözümleri .....	50
Sorun Giderme İpuçları .....	50
LED Göstergesi Mesajları .....	51
Görüntü Sorunları Soru-Cevap .....	52
Işık Kaynağı Sorunları .....	53
Uzaktan Kumanda Sorunları .....	53
Ses Sorunları .....	53
Projektöre Bakım Yaptırma .....	53
HDMI Soru-Cevap .....	54
<b>5. Teknik Özellikler</b>	<b>55</b>
Projektör Boyutları .....	55
Projektör Veri Sayfası .....	56
Projektör Zamanlama Tablosu .....	58
<b>6. Mevzuata Uygunluk</b>	<b>60</b>
FCC Uyarısı .....	60
Kanada .....	60
Güvenlik Onayları .....	60
Bertaraf ve Geri Dönüşüm .....	60
<b>7. RS-232 İletişimi</b>	<b>61</b>
İletişim parametresi ayarları .....	61
İşlem komutları .....	61
<b>8. Hizmetler</b>	<b>67</b>

# 1. Genel Bilgiler

## Telif Hakkı

Tüm fotoğraflar, şekiller ve yazılımlar dahil olmak üzere bu yayın uluslararası telif hakkı yasaları uyarınca korunmaktadır ve her hakkı saklıdır. Bu kılavuz ve içindeki materyaller yazarın yazılı izni olmaksızın çoğaltılamaz. © Telif Hakkı 2024

## Feragat

Bu belgede verilen bilgiler, bildirim yapılmaksızın değişikliğe tabidir. Üretici burada verilen bilgiler hakkında herhangi bir beyan veya garanti vermemekte olup özellikle belirli bir amaç için uygunluk veya pazarlanabilirlik ile ilgili dolaylı garantilerden feragat etmektedir. Üretici herhangi bir kişiye bilgi verme yükümlülüğü olmaksızın bu yayını revize etme veya zaman içinde içeriğinde değişiklik yapma hakkını saklı tutar.

## Ticari Marka Onayı



Kensington, ABD'de düzenlenmiş tesciller ve diğer ülkelerde beklemede olan başvurular doğrultusunda ACCO Brand Corporation'ın tescilli bir markasıdır.



HDMI, HDMI Logosu ve Yüksek Tanımlamalı Multimedya Arayüzü; HDMI Licensing LLC'nin Birleşik Devletlerde ve diğer ülkelerde ticari markaları veya tescilli ticari markalarıdır.



HDBaseT™ ve HDBaseT Alliance logosu, HDBaseT Alliance şirketinin ticari markalarıdır.

Bu kılavuzda kullanılan diğer tüm ürün adları kendi sahiplerinin malı olup onaylanmıştır.

## Önemli Güvenlik Bilgileri

**Önemli:**

Projektörü kullanmadan önce bu bölümü dikkatle okumanız önemle tavsiye edilir. Bu güvenlik ve kullanım yönergeleri projektörü uzun yıllar güvenli bir biçimde kullanmanızı sağlayacaktır. Bu kılavuzu gelecekte başvuru amacıyla saklayın.

### Kullanılan semboller

Ünite üzerinde ve bu kılavuzda sizi tehlikeli durumlar hakkında uyararak için uyarı sembolleri kullanılmıştır.

Sizi önemli bilgiler hakkında uyararak için bu kılavuzda aşağıdaki yazı biçimleri kullanılmıştır.

**Not:**

Konu hakkında ek bilgi sağlar.

**Önemli:**

Göz ardı edilmemesi gereken ek bilgiler sağlar.

**Dikkat:**

Üniteye zarar verebilecek durumlara karşı sizi uyarır.

**Uyarı:**

Sizi üniteye zarar verebilecek, tehlikeli bir ortam oluşturabilecek veya yaralanmaya neden olabilecek durumlar hakkında uyarır.

Bu kılavuzda OSD menülerinde bulunan bileşen parçalar ve öğeler bu örnekte olduğu gibi kalın yazı tipinde gösterilmiştir:

"Ana menüyü açmak için uzaktan kumandadaki Menü düğmesine basın."

### Genel Güvenlik Bilgileri

- Ünite kasasını açmayın. Ünitenin içinde kullanıcının bakım yapabileceği parçalar yoktur. Servis için kalifiye servis personeli ile irtibata geçin.
- Bu kılavuzdaki ve ünite kasası üzerindeki tüm uyarıları ve ikazları takip edin.
- Gözlerinizin zarar görmesini önlemek için ışık kaynağı açıkken merceğin içine bakmayın.
- Üniteyi dengesiz bir yüzey, tekerlekli taşıyıcı veya stand üzerine yerleştirmeyin.
- Sistemi su kenarında, doğrudan güneş ışığında veya ısıtıcı bir aygıtın yanında kullanmaktan kaçının.
- Ünite üzerine kitap veya çanta gibi ağır nesnelere koymayın.

### Kullanılan semboller

Bu ürün, bu makineyi çalıştırma imkanına sahip yetişkinler için tasarlanmıştır.

Lütfen projektör modeli numaranızı ve seri numaranızı not edin ve ileride bakım amaçları için bilgileri saklayın. Ekipman kaybedildiğinde veya çalındığında bilgiler polis raporu için de kullanılabilir.

Model numarası:

Seri numarası:

# Lazer Uyarısı

## Uyarı Etiketleri

Güvenlik Tehlike ve Uyarı bilgileri Etiketleri aşağıdaki konumlarda yer alır:

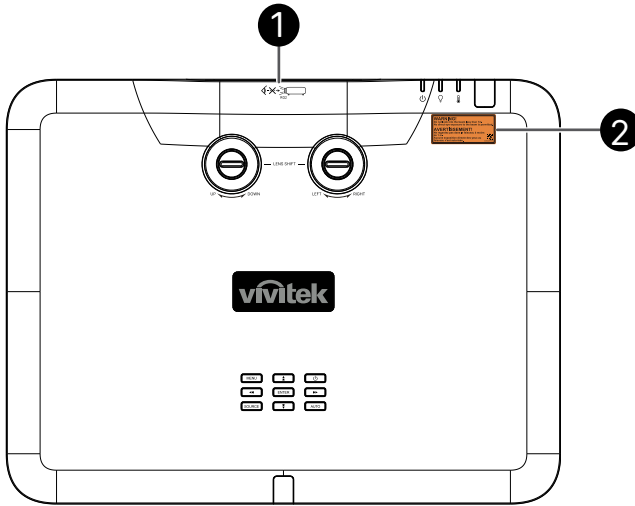

1. RG2

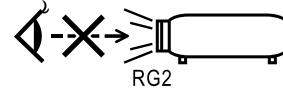

2. WARNING LABEL

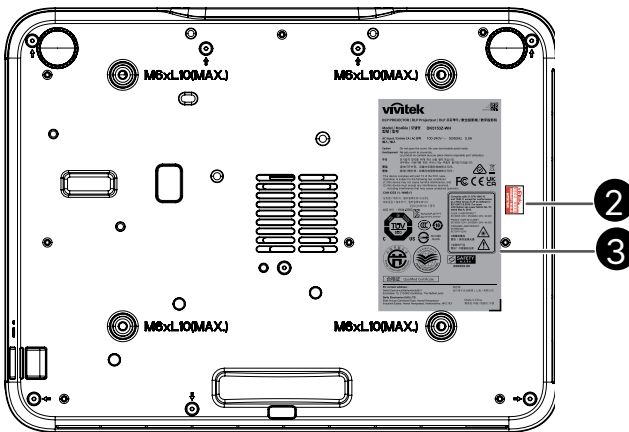

3. FDA / ID Label



## Lazer açıklığının yeri

Aşağıdaki çizim lazer açıklığının konumunu göstermektedir; projektör açıkken lazer açıklığına doğrudan bakmayın.

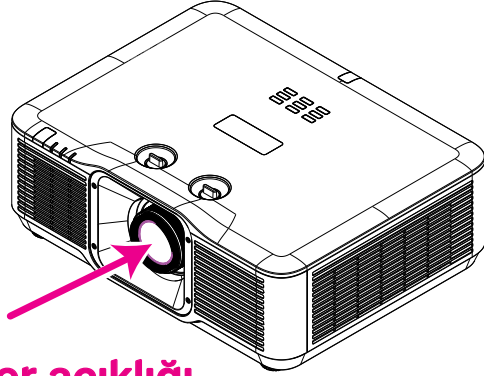

### Lazer açıklığı

#### Lazer hakkında bildirim

Dikkat: Burada belirtilenlerin dışında kontrollerin kullanımı, ayarlamalar veya işlem uygulamaları tehlikeli radyasyona maruz kalınması ile sonuçlanabilir.

Lazeri başka kişilere veya yansıtıcı nesnelere yöneltmeyin veya lazer ışığının başka kişilere veya yansıtıcı nesnelere yöneltmesine veya yansıtılmasına izin vermeyin.

Doğrudan veya yayılmış ışık gözlere ve cilde tehlikeli olabilir.

Birlikte verilen talimatlara uyulmazsa gözün lazer radyasyonuna maruz kalma olasılığı vardır.

Projektörden herhangi bir mesafede projektör ışınına bakılmasına izin vermeyin. Maruz kalma risklerini önlemek için çocuklar bir yetişkin gözetiminde olmalıdır.

Projektörü başlatmak için uzaktan kumandayı kullanırken merceğe hiç kimsenin bakmadığını kontrol edin.

Yansıtılan ışığa optik cihazlar (dürbün, teleskop, büyüteç, reflektör vb.) kullanarak bakmayın.

## Genel Uyarı

### Güç Kaynağı

- Sadece ürünle birlikte gelen güç kablosunu kullanın.
- Güç kablosunun üzerine herhangi bir nesne koymayın. Güç kablosunu üzerine basılmayacak bir yere yerleştirin.
- Depolama halinde veya uzun süre kullanılmadığı zamanlarda uzaktan kumandanın pillerini çıkarın.

### Projektörün Temizlenmesi

- Temizlik öncesinde güç kablosunu çıkarın.
- Yaklaşık bir saat ışık kaynağının soğumasını bekleyin.

### Düzenleyici Uyarılar

Projektörü kurmadan ve kullanmadan önce, sayfa 60'de verilen düzenleyici bilgileri okuyun.

### Sembollerin Açıklaması



**ELDEN ÇIKARMA:** Elektrik ve elektronik ekipmanların elden çıkarılması için evsel veya belediye atık toplama hizmetlerini kullanmayın. AB ülkeleri ayrı geri dönüşüm toplama hizmetlerinin kullanımını gerekli kılmaktadır.

### Lazer Işıklarına Özellikle Dikkat Edin!

Projektörün, sahne lazer aydınlatma sistemlerine göre konumlandırılmasına dikkat ediniz.

Bu üçüncü taraf yüksek güçlü lazer sistemleri, projektörlerimizde kullanılan DLP DMD (Dijital Mikro Ayna Cihazı) görüntü modüllerine kalıcı hasar verebilir.

Projektörlerimiz, yüksek güçlü üçüncü taraf lazer sistemlerinin bulunduğu ortamlarda kullanılırken, lazer ışıklarının projeksiyon lensine doğrudan yöneltilmesinden kaçınılmalıdır.

Bu durum gelen ışığın objektif üzerinden projektörün optik motoruna yoğunlaşmasına ve DLP DMD'ye kalıcı hasar vermesine yol açabilir.

Bu tür DLP DMD hasarları garanti kapsamımıza dahil değildir.

### Güneş Işığı Uyarısı

Projektörü doğrudan güneş ışığında kullanılmaktan sakının. Projektör merceğine gelen güneş ışığı Dijital Aynalı Cihazlara (DMD™) ciddi hasar verebilir.

## 2. Başlarken

### Paket İçeriği

Projektörü paketinden dikkatli bir biçimde çıkarın ve aşağıdaki parçaların bulunup bulunmadığını kontrol edin:

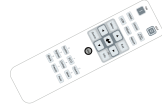
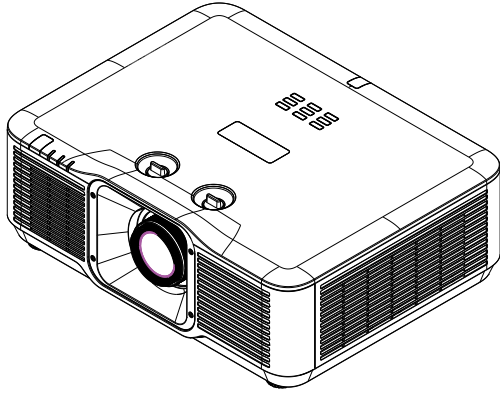

A. Uzaktan Kumanda



B. Batarya AAA

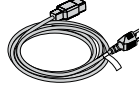

C. Güç Kablosu (bölgeye göre)



D. Garanti Kartı, Hızlı Başlangıç Kılavuzu, Güvenlik Kılavuzu

#### Not:

Eksik veya hasarlı görünen bir parça varsa veya ünite çalışmıyorsa derhal satıcınızla irtibata geçin. Ekipmanı garanti servisi için iade etmeniz gerekmesi halinde kullanmak üzere orijinal paketlenme malzemesini saklamanız tavsiye edilir.



#### Dikkat:

Projektörü tozlu ortamlarda kullanmaktan kaçının.

## Projektör Özellikleri

- Güvenilir projeksiyon ve performans için satılmış durumda lazer fosfor ışık kaynağı.
- Cıva içermeyen ve enerji tasarruflu, çevre dostu lambasız tasarım.
- Yüksek performanslı projeksiyon için DLP® ve BrilliantColor™ teknolojileri.
- Parlaklık 7.700 (DU5053Z için) / 6.300 (DU5051Z için) / 6.500 (DK5153Z için) lümen, inanılmaz bir görüntü kalitesi için yüksek 3.000.000:1 kontrast oranı
- 20.000 saate kadar çalışma süresiyle neredeyse bakım gerektirmez.
- HDBaseT™ (İsteğe bağlı) ve HDMI v2.0 arayüzü aracılığıyla UHD-4K'ya kadar video sinyali iletimi ile yerel WUXGA çözünürlük.
- HDBaseT™ (İsteğe bağlı) ve HDMI v2.0 arayüzü aracılığıyla yerel 4K UHD çözünürlüklü video sinyali iletimi. (DK5153Z için)
- Kolay ayarlama ve konumlandırma esnekliği için manuel yakınlaştırma ve odaklama.
- Bozulmuş ve yamuk görüntü sorunları, HV çarpıklık düzeltme ve 4 köşe ayarlamalarıyla kolayca düzeltilir.
- Yeni süper güçlü warping ve edge blending özelliği, çeşitli kurulum ortamları ve sürükleyici senaryolar için uygundur. (DK5153Z için)
- Yüksek Dinamik Aralık (HDR10), daha yüksek kontrast ve daha geniş renk aralığıyla daha gerçekçi görüntüler sunarak görüntü kalitesini artırır.
- Aşağıdakiler dahil olmak üzere ekran bağlantı girişleri ve çıkışları: HDMI v2.0, HDBaseT™ (İsteğe bağlı) ve HDMI çıkışı.
- Standart CAT5e/6 LAN kablosu üzerinden dijital HD video içeriğinin dağıtımı için destekli HDBaseT™ arayüzü.
- Göz kamaştırıcı ve gerçekçi görüntüler için DLP® Link™ ve HDMI 2.0 teknoloji desteği (Bluray, yan yana, kare paketleme, üst ve alt) ile 3D uyumluluğu.
- Portre modu projeksiyonu, projektörün 90° kurulum ve 360° çalışma ve tüm açılardan kurulum için projeksiyon tasarımında kolayca kurulmasını ve kurulmasını sağlar.
- Toz ve fiber girişine karşı üstün performans sağlayan hava filtresi gerektirmeyen hava soğutmalı, tamamen kapalı optik motor.
- Yüksek verimli soğutma sistemiyle optimize edilmiş sistem düzeni.
- 7/24 kesintisiz çalışma.
- RJ45 yoluyla entegrasyon ve sistem yönetimi için ağa hazır.
- Windows işletim sistemi için Digital Projection'ın ücretsiz "Projector Controller II" uygulamasıyla, ağdaki projektörleri merkezi bir bilgisayardan uzaktan izleyin ve yönetin.
- Sahne konsol sistemleri için DMX denetleyicisi ile Art-Net protokolü desteği.
- Kullanım süresi ve güç seviyesi kilidi, kiralama pazarı için kullanışlı ayarlar sağlar.
- TR 0.8~1.2 lensler aracılığıyla Golf simülasyonu ticari pazarı için uygundur. (DK5153Z için)

## Projektör İşlevleri

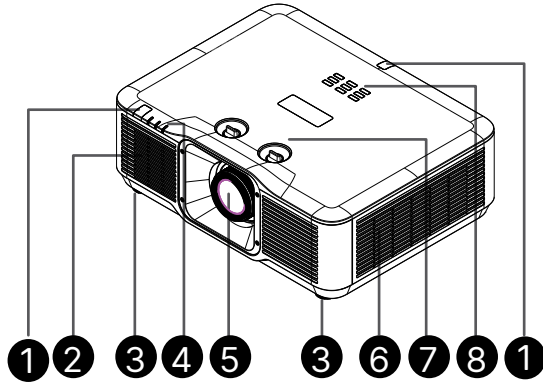

1. Kızılötesi Alıcı
2. Hava Delikleri (giriş)
3. Ayak Eğimi
4. LED Göstergesi
5. MERCEK
6. Hava Delikleri (çıkış)
7. MERCEK KAYDIRMA
8. Kontrol Tuş Takımı

### Kontrol Tuş Takımı

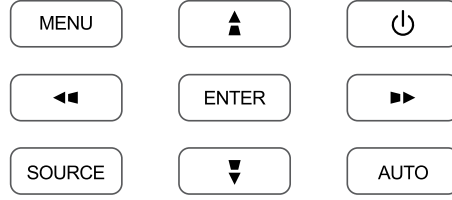

	Güç G/Ç
	MENU (MENÜ)
	SOURCE (KAYNAK)
	AUTO (OTOMATİK)
	ENTER
	Gezinme



#### Önemli:

Projektör üzerindeki havalandırma delikleri, projektör ışık kaynağını soğuk tutan iyi bir hava sirkülasyonu sağlar. Havalandırma deliklerini engellemeyin.

## Giriş Aygıtlarının Bağlanması

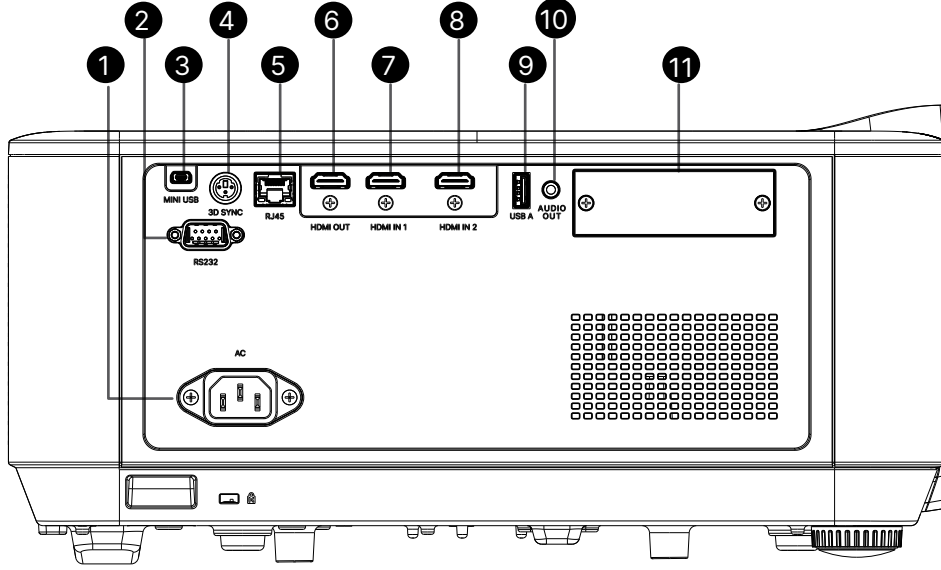

1. AC IN (AC Giriş)
2. RS232
3. MINI USB (Mini USB)
4. 3D-SYNC  
(yalnızca DU5053Z/DU5051Z serisi için)
5. RJ45
6. HDMI OUT (HDMI Çıkışı)
7. HDMI IN 1 (HDMI Girişi)
8. HDMI IN 2 (HDMI Girişi)
9. USB A
10. AUDIO OUT (Ses Çıkışı)
11. SDM modül yuvası
  - DHS-01 (HDBaseT SDM): RJ45, USB A 1.5A
  - DWS-01 (WiFi SDM): USB A 1.5A

### DHS-01 (HDBaseT SDM)

Çözünürlük desteği	4K@30Hz'e kadar, HDR	
İletim mesafesi	100 metreye kadar (328 feet)	
Kablo tipi	CAT5e/6/6a/7	
Ses desteği	7.1 Surround Ses, PCM, Dolby Digital	
Gecikme	< 1 ms	

### DWS-01 (WiFi SDM)

DRAM	DDR3 256MB	
WiFi	IEEE 802.11ac 2.4GHz/5GHz	
Desteklenen işletim sistemleri	Android/iOS/Windows/macOS/ChromeOS	
Güç	DC 5V/1A	

### Not:

- Herhangi bir özelliği kullanmak için, projektörü açmadan önce konektör / SDM modülünü takmanız gerekir.
- Ekran denetleyicileri ekran üreticileri tarafından sağlanır ve desteklenir.
- Projektörün konektörlerini, amaçlanan kullanımı dışında kullanmayınız.



### Uyarı:

Güvenlik tedbiri olarak, bağlantı yapmadan önce projektörün ve bağlı aygıtların tümünün güç bağlantılarını kesin.

## Uzaktan Kumanda (SRC) + Fonksiyon

1. IR Verici
2. Lazer Noktalayıcı
3. Güç AÇIK
4. Güç KAPALI

### Bağlantı

5. HDMI (HDMI 1/2'yi Değiştir)
6. Bilgisayar
7. USB (Desteklenmiyor)
8. Video / S-Video (Desteklenmiyor)
9. HDBaseT (SDM modülü) "SDM modül yuvası" sayfa 13'e atıfta bulunur.
10. Ağ

### İşlevler

11. Menü
12. Kaynak
13. Çıkış
14. Bilgi / ID
15. Navigasyon
16. Lazer Noktalayıcı

### Ayarlar

17. EKO / ID 1
18. Yamukluk / ID 0
19. Parlaklık / ID 3
20. Boşluk / ID 6
21. Kontrast / ID 4
22. Dondur / ID 7
23. Ses Düzeyi / ID 2
24. Sessiz / ID 5
25. Otomatik

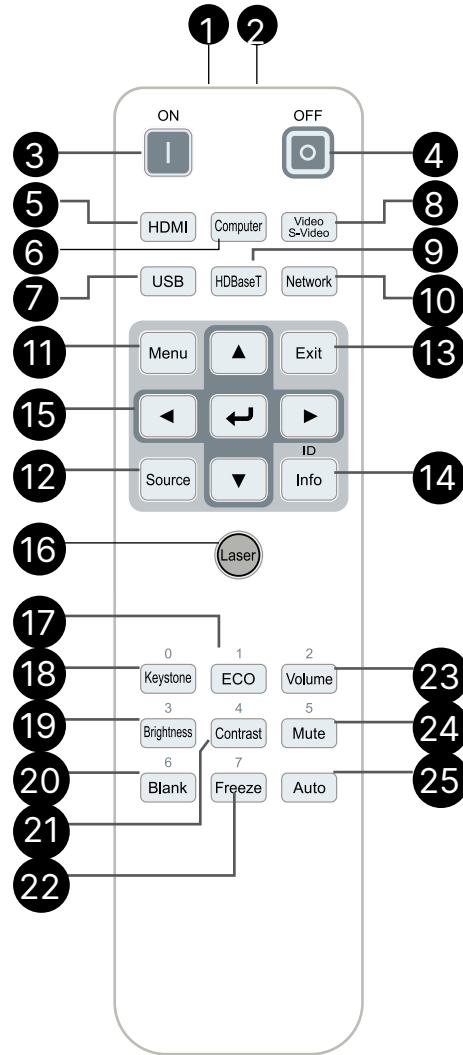

#### Önemli:

1. Projektörü parlak flüoresan aydınlatması açık halde kullanmaktan kaçının. Bazı yüksek frekanslı flüoresan lambalar uzaktan kumandanın çalışmasını bozabilir.

2. Uzaktan kumanda ve projektör arasında herhangi bir engel olmadığından emin olun. Uzaktan kumanda ve projektör arasındaki yolda bir engel varsa sinyali projektör ekranları gibi bir takım yansıtıcı yüzeylerden sektirebilirsiniz.

3. Projektör üzerindeki düğmeler ve tuşlar uzaktan kumanda üzerindeki karşılık gelen düğmelerle aynı işleve sahiptir. Bu kullanıcı kılavuzu işlevleri uzaktan kumandaya göre açıklamaktadır.

#### Not:

24 Haziran 2007 tarihli Lazer Bildirimi No. 50 uyarınca sapmalar haricinde, lazer ürünleri için FDA performans standartlarına uygundur



#### Dikkat:

Buradan belirtilenlerin dışında kontrollerin kullanımı, ayarlamalar veya işlem uygulamaları tehlikeli lazer ışığına maruz kalınması ile sonuçlanabilir.

## Çalışma Aralığı

- Uzaktan Kumanda projektörü kumanda etmek için kızılötesi iletim kullanır.
- Uzaktan kumandanın doğrudan projektöre doğrultulması gerekmez.
- Uzaktan Kumanda, projektör seviyesinin yaklaşık 7 metrelik (23 fit) yarıçapında ve 15 derecelik dikey açısında düzgün şekilde çalışacaktır.

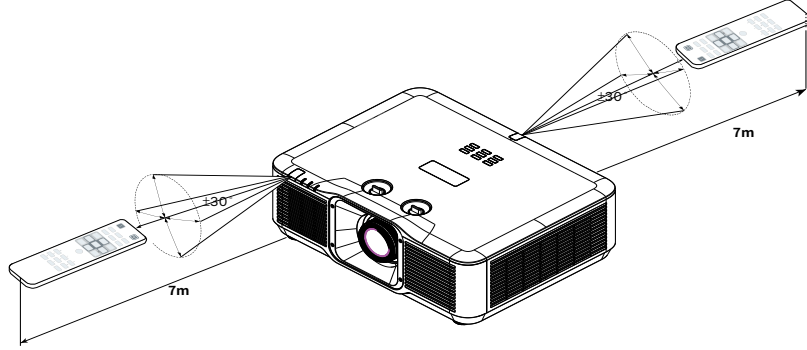

### Not:

Projektör Uzaktan Kumandaya yanıt vermiyorsa, daha yakın bir mesafeye gidin veya Pilleri değiştirin.

## Piller

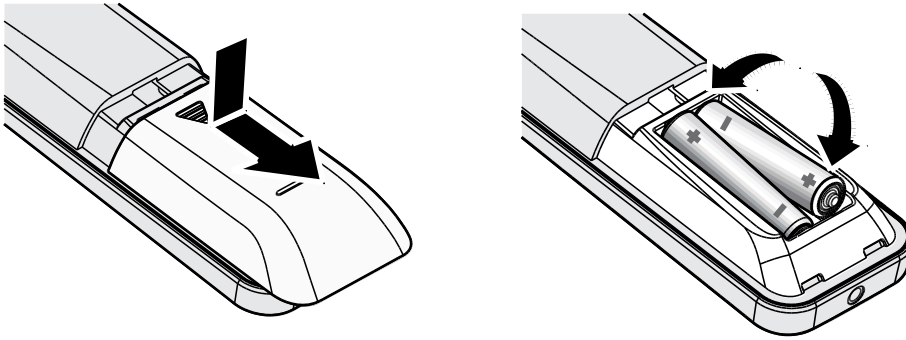

- Pil bölmesi kapağını İÇERİ/DIŞARI kaydırın.
- Pili artı tarafı yukarı bakacak şekilde takın.



### Dikkat:

1. Yalnızca AAA piller kullanın (Alkalin piller tavsiye edilmektedir).
2. Kullanılmış pilleri yerel yönetmeliklere göre atın.
3. Projektör uzun süre kullanılmadığında pilleri çıkarın.

## Birleşik Tuşu Ayarları

Kimlik+0: Uzaktan Kumanda müşteri kodunu varsayılan ayarlara sıfırlayın.

Kimlik+(1-7): Uzaktan Kumanda müşteri kodunu "1-7"e ayarlayın.

## Kurulum Kılavuzu

### Kurulum Konumunu Doğrulayın

- Güç beslemesi için, tüm Projektör Sistemi ekipmanlarına uygun topraklama ve eşitlenmiş toprak potansiyeli sağlamak üzere 3 kanatlı (topraklama uçlu) soket kullanın.
- Projektörle birlikte verilen güç kablosunu kullanın. Parçanın kaybolması durumunda, nitelikli bir 3 uçlu (topraklamalı) güç kablosu kullanın; 2 KANATLI GÜÇ KABLOSU KULLANMAYIN.
- Voltajın dengeli olduğundan, düzgün topraklama yapıldığından ve elektrik kaçağı olmadığından emin olun.
- Toplam güç tüketimini ölçün ve güvenlik sorunlarını ve kısa devreyi önlemek için güvenlik kapasitesi dahilinde olduğundan emin olun.
- Yüksek rakımlı yerlerde Yüksek Yer Modunu açın
- Projektör herhangi bir açıda veya yönde kurulabilir ve sınırlama olmaksızın düzgün şekilde çalışır.
- Kurulum braketlerinin sağlam bir şekilde sabitlendiğinden ve projektör ağırlığını taşıyabileceğinden emin olun
- Klima menfezlerine veya subwoofer'a yakın monte etmeyin.
- Çok sıcak, yeterli soğutma olmayan veya çok tozlu yerlere monte etmekten kaçınin.
- Kızılötesi parazitlerin arızaya neden olmaması için ürünü floresan lambalardan uzak tutun (1 Metreden fazla)
- Gücü AÇMADAN önce, güç kablosunun ve sinyal kablosunun doğru şekilde bağlandığından emin olun. Başlatma ve çalıştırma sırasında projektöre zarar vermemek için, sinyal kablosunu veya güç kablosunu TAKMAYIN veya ÇIKARMAYIN.

### Soğutmayla İlgili Notlar

#### Hava Çıkışı

- Düzgün soğutma için, hava çıkışına 50 cm mesafe içinde engelleyici bir nesne olmadığından emin olun.
- Bir projektörün sıcak hava çıkışı, diğer projektörün merceğinin önünden geçecek şekilde konumlandırılmamalıdır; bu durum ikinci projektörün görüntüsünde termal bozulmaya neden olabilir.
- Çıkış diğer projektörlerin girişlerinden en az 100 cm uzakta olmalıdır
- Projektör kullanım sırasında çok miktarda ısı üretir. Dahili fan kanama sırasında projektörün ısını savurur ve bu işlem bir süre devam edebilir. Projektör BEKLEME MODU durumuna girdikten sonra, projektörü kapatmak için güç düğmesine basın ve güç kablosunu çıkarın. Kapanma işlemi sırasında projektör zarar görebileceğinden güç kablosunu ÇIKARMAYIN. Bu arada, geciktirilen ısı yayımı da projektörün hizmet ömrünü etkileyecektir. Kapanma işlemi kullanılan modele göre değişebilir. Durum ne olursa olsun, projektör BEKLEME durumuna girdikten sonra güç kablosunun bağlantısını kestiğinizden emin olun.

#### Hava Girişi

- Hava girişine 30 cm mesafe içinde engelleyici bir nesne olmadığından emin olun.
- Girişi diğer ısı kaynaklarından uzakta tutun
- Çok tozlu alanlardan kaçınin

## Kurulum Uyarısı

- Projektör kurulumu için hiçbir sınırlama açısı yoktur

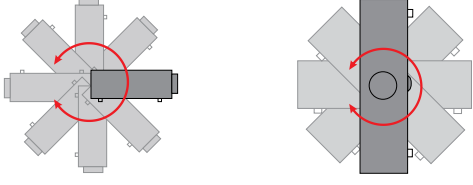

- Tüm hava çıkış deliklerinin çevresinde > 500 mm (19,7 inç) minimum boşluk alanı kaldığından emin olun.

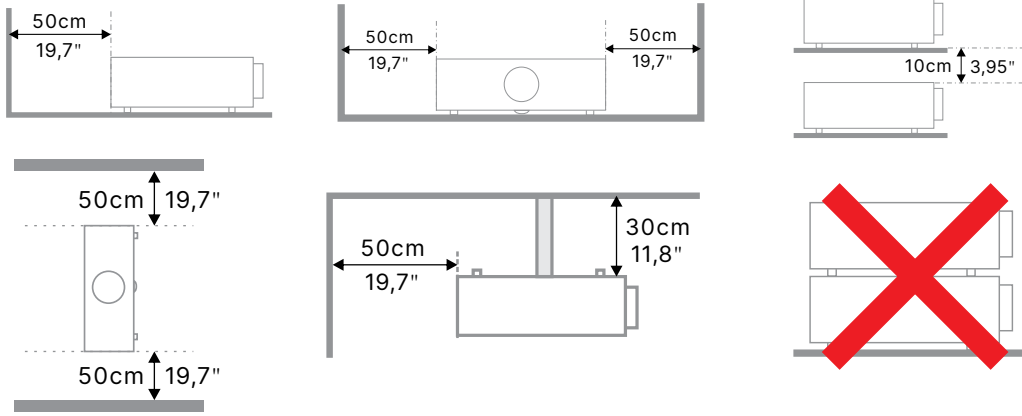

- Projektörü kapalı bir alanda çalıştırırken, çevredeki hava sıcaklığının izin verilen maksimum çalışma sıcaklığını aşmadığından ve tüm hava giriş ve çıkış deliklerinin kapanmadığından emin olun.

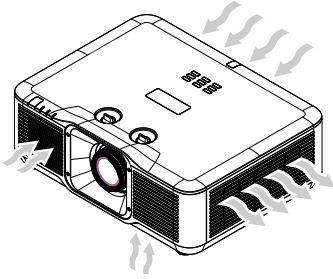

- Muhafaza sıcaklığı kabul edilebilir çalışma sıcaklığı aralığında olsa dahi cihazın kapanmasına neden olabileceğinden, giriş deliklerinin sıcak havayı veya hava çıkış deliklerinden çıkan havayı devirdaim etmediğinden emin olun.
- Projektörün çıkan havayı devirdaim etmediğinden emin olmak için tüm muhafazalar sertifikalı bir termal değerlendirmeden geçmelidir.

## Kurulum ve Yansıtma seçenekleri

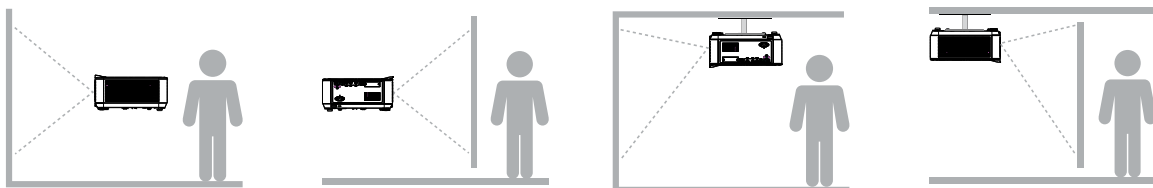

Ön

Arka

Tavan Ön

Tavan Arka

## Projektörün Montajı

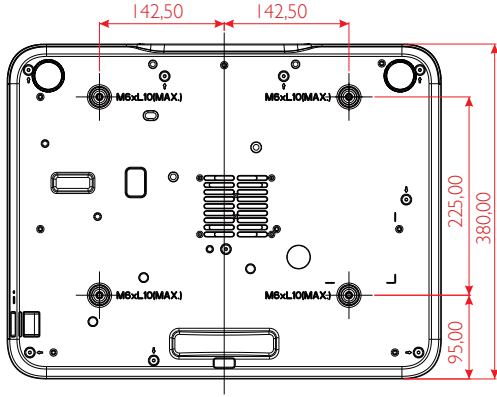

### Dikkat:

Projektörü kurarken, yalnızca UL Listesindeki tavan montajlarını kullandığınızdan emin olun.

Duvar montajları için, onaylanan montaj donanımını ve maksimum 10 mm (0,39 inç) vida derinlikli M6 vidaları kullanın.

Tavan montajı yapısı uygun şekilde ve mukavemette olmalıdır. Tavan montaj yükü kapasitesi kurulan ekipmanın ağırlığını aşmalı ve ayrıca ek bir tedbir olarak 60 saniye süresince ekipman ağırlığının üç katına dayanabilmelidir.

## Özel Stand Montajı Kurulum uyumlulukları

Portre gibi özel tasarım montaj kurulumları için lütfen aşağıdakilere uyun :

- 4 vida ile, projektörü montaj aparatına sağlam bir şekilde sabitleyin.
- Vida deliği merkezi boyutu: 225 × 285 (aralık = 142,5) mm
- Projektörün ağırlığını taşıyacak ve devrilmeyi önleyecek şekilde sağlam bir taban tasarımı oluşturun.

### Not:

Aşağıda gösterilen çizim sadece referans içindir. Asıl stand tasarımı çizimi değildir.

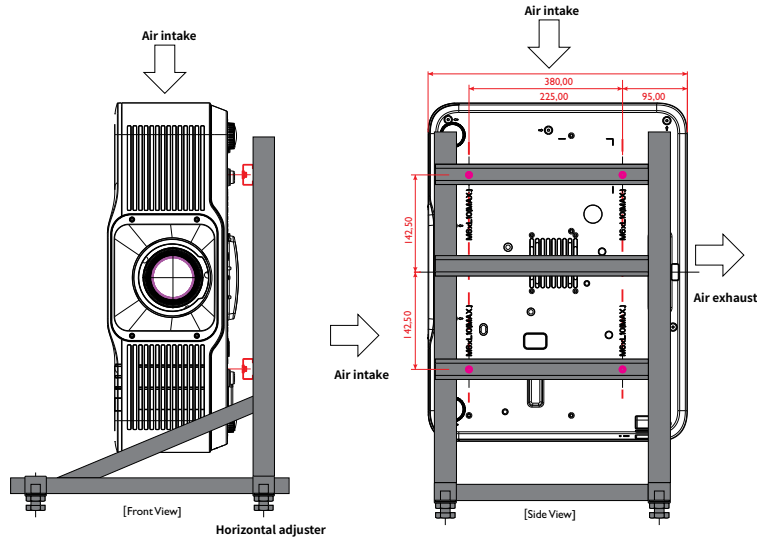

## Projektör Başlangıç Kılavuzu

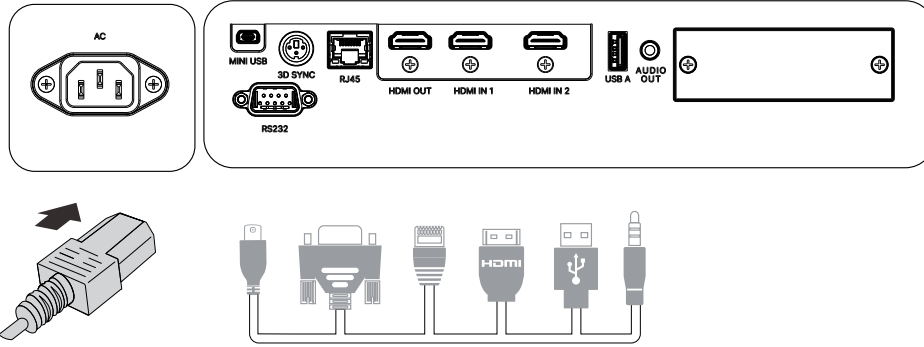

### 1 Güç ve Kaynak Cihazlarını Bağlama



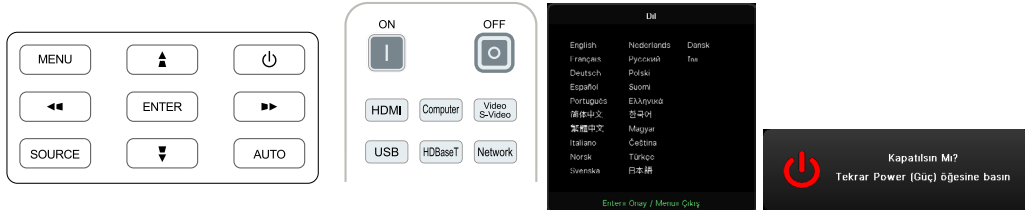

- Sağlanan güç kablosunu ve Kaynak Cihazlarınızı güvenli bir şekilde bağlayın. (HDMI, USB, RJ45, RS232, vb.) Bağlandığında, güç led'i yeşil renkte yanıp söner ve sabit yeşile döner.

### 2 Güç AÇMA/KAPATMA



- Açma: Projektörde  veya uzaktan kumandada **ON** düğmesine basın. GÜÇ LED'İ şimdi yeşil yanıp söner. Başlangıç ekranı yaklaşık 30 saniye görüntülenir.
- Projektörü ilk AÇTIĞINIZDA, tercih ettiğiniz dili seçebilirsiniz. bkz. Dil Ayarı, sayfa 48.
- Kapama: Projektörde  veya uzaktan kumandada **OFF** düğmesine basın. Ekranda "Power off? /Press Power again" (Güç Kapatılsın mı?/ Güç düğmesine tekrar basın)" mesajı görüntülenir Projektörün KAPATILACAĞINI onaylamak için GÜÇ düğmesine tekrar basın.

### 3 Kaynak Cihazı Seçin

- **SOURCE (Kaynak)** düğmesine basın ve Kaynak Cihazlar arasında gezinmek için  tuşlarını kullanın.
- Kaynak Cihazı seçmek için  düğmesine basın



#### Not:

Opsiyonel DHS-01 (HDBaseT SDM) modülü kullanıldığında, projektör tek bir CAT5e (veya üzeri) kablo ile 100 m / 328 ft mesafeye kadar HDBaseT bağlantısını destekler.

## 4 Projektör Eğimini Ayarlayın

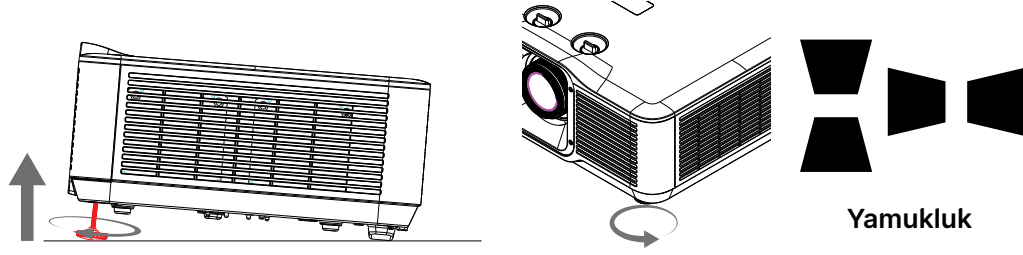

- Eğim açısını Yükseltmek için, Sol ve Sağ Eğim ayağını saat yönünün tersine çevirin.
- Ekran Eğimini ayarlamak için YAMUKLUK düğmesine basın. Ekranda yamukluk kontrolü görünür.  
D Yamukluk düzeltme için ▼ / ▲ öğelerine basın.  
Y Yamukluk düzeltme için ◀ / ▶ öğelerine basın.



**Dikkat:** Projektörü kurarken

1. Projektör masası veya standı düz ve sağlam olmalıdır.
2. Projektörü ekrana dik olacak şekilde konumlandırın.
3. Kabloların güvenli bir yerde olduğundan emin olun. Kabloları takılabilirsiniz.

## 5 Projektör Merceğini Ayarla

### ZOOM (YAKINLAŞTIR)

Görüntü yakınlaştırma denetimi iç halkasını döndürerek yansıtılan görüntüyü ve ekran boyutunu yeniden boyutlandırın.

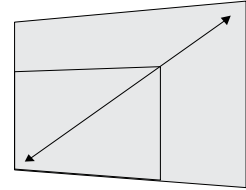
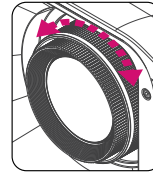

### ODAK

Yansıtılan görüntüyü keskinleştirmek için Görüntü odak denetimi dış halkasını döndürün.

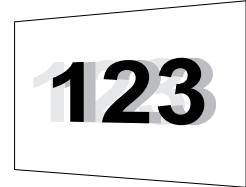
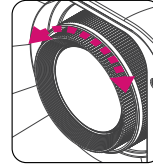

### DEĞİŞTİRME

Lens Kaydırma özelliği, yansıtılan görüntünün konumunu yatay veya dikey olarak ayarlamak için kullanılabilen bir lens kaydırma işlevi sağlar.

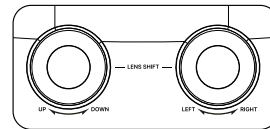

### Not:

Kaydırma, geleneksel mercek kaydırma sistemlerine oranla oldukça yüksek ANSI kontrast oranını korurken merceği kaydırmayı sağlayan benzersiz bir sistemdir.

Lens kaydırma düğmelerini ilk tıklamadan daha fazla döndürmeyin; bu sınırdır. Bu noktadan geri döndürmek için düğmeye hafifçe bastırıp ters yönde çevirin.

Vites Aralığı diyagramını ve daha fazla açıklamayı görüntülemek için bkz. sayfa 21.

## Mercek Kaydırmayı Kullanarak Yansıtılan Görüntünün Konumunu Ayarlama

DU5053Z / DU5051Z

### STD Lens(TR1.15~TR1.9)/Semi-ST Lens (TR0.8~TR1.2)

Projektör mercek kaydırma özelliğine sahiptir; görüntü, projektörü hareket ettirmeden dikey veya yatay olarak kaydırılabilir. Mercek kaydırma aralığı görüntü yüksekliği ve genişliği yüzdesinde gösterilir, maksimum dikey kaydırma aralığı görüntü yüksekliğinin %15'ine kadar ve görüntü yüksekliğinin %5'sine kadar olabilir ve maksimum yatay kaydırma aralığı görüntü genişliğinin sağa ve sola %2'idir. Lütfen aşağıdaki resme bakın.

### Mercek Kaydırma Aralığı Şeması

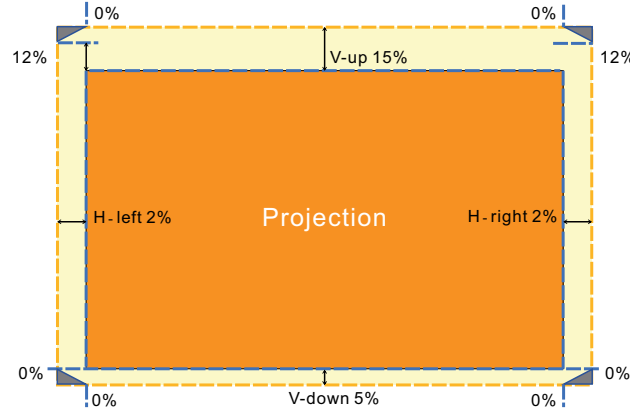

alanı Mercek Kaydırma Sınıridir

### ST Lens(TR0.5)

Projektör mercek kaydırma özelliğine sahiptir; görüntü, projektörü hareket ettirmeden dikey veya yatay olarak kaydırılabilir. Mercek kaydırma aralığı görüntü yüksekliği ve genişliği yüzdesinde gösterilir, maksimum dikey kaydırma aralığı görüntü yüksekliğinin %9'ine kadar ve görüntü yüksekliğinin %5'sine kadar olabilir ve maksimum yatay kaydırma aralığı görüntü genişliğinin sağa ve sola %2'idir. Lütfen aşağıdaki resme bakın.

### Mercek Kaydırma Aralığı Şeması

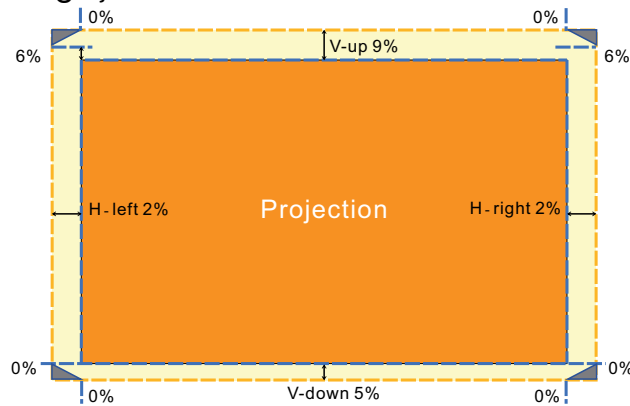

alanı Mercek Kaydırma Sınıridir

**DK5153Z****STD Lens(TR1.15~TR1.9)/Semi-ST Lens (TR0.8~TR1.2)**

Projektör mercek kaydırma özelliğine sahiptir; görüntü, projektörü hareket ettirmeden dikey veya yatay olarak kaydırılabilir. Mercek kaydırma aralığı görüntü yüksekliği ve genişliği yüzdesinde gösterilir, maksimum dikey kaydırma aralığı görüntü yüksekliğinin %22'ine kadar ve görüntü yüksekliğinin %2'sine kadar olabilir ve maksimum yatay kaydırma aralığı görüntü genişliğinin sağa ve sola %2'dir. Lütfen aşağıdaki resme bakın.

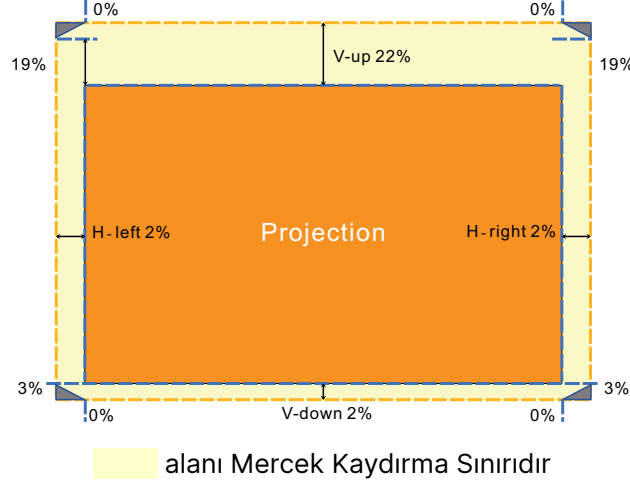
**Mercek Kaydırma Aralığı Şeması****ST Lens(TR0.5)**

Projektör mercek kaydırma özelliğine sahiptir; görüntü, projektörü hareket ettirmeden dikey veya yatay olarak kaydırılabilir. Mercek kaydırma aralığı görüntü yüksekliği ve genişliği yüzdesinde gösterilir, maksimum dikey kaydırma aralığı görüntü yüksekliğinin %21'ine kadar ve görüntü yüksekliğinin %2'sine kadar olabilir ve maksimum yatay kaydırma aralığı görüntü genişliğinin sağa ve sola %2'dir. Lütfen aşağıdaki resme bakın.

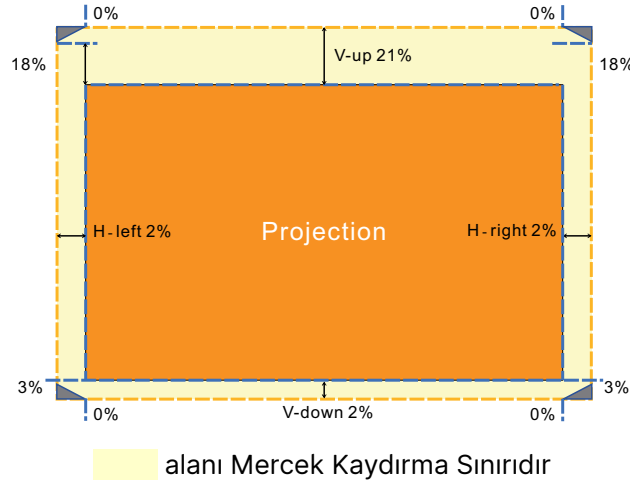
**Mercek Kaydırma Aralığı Şeması**

## Projeksiyon Mesafesi ve Projeksiyon Boyutu

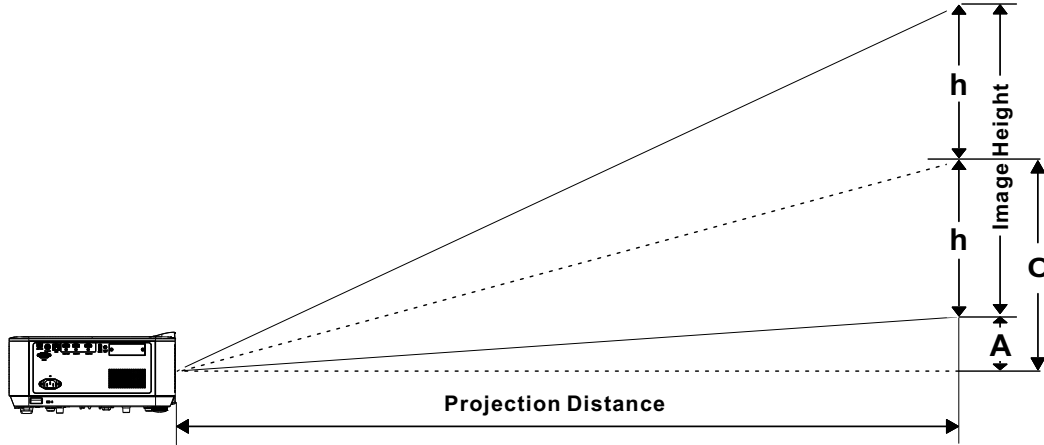

### Projeksiyon Mesafesi ve Boyut Tablosu

DU5053Z/DU5051Z

Standart projeksiyon lensi:

TR: 1.15 ~ 1.9; Ofset=115%; TR: +/- 2%; Lens Kayması: +/- 2%

Mesafe (m)	Tele				Geniş			
	1.48	3.30	4.14	6.29	1.48	1.99	5.03	6.29
Ç apraz (")	36.40	80.00	100.00	151.70	60.00	80.00	200.00	250.00
Görüntü Genişliği (mm)	784.0	1723.1	2153.9	3267.5	1292.3	1723.1	4307.8	5384.8
Görüntü Yüksekliği (mm)	490.0	1077.0	1346.2	2042.2	807.7	1077.0	2692.4	3365.5
h(mm)	245.0	538.5	673.1	1021.1	403.9	538.5	1346.2	1682.7
O (mm)	318.5	700.0	875.0	1327.4	525.0	700.0	1750.1	2187.6
A (mm)	73.5	161.5	201.9	306.3	121.2	161.5	403.9	504.8

Kısa mesafe zoom projeksiyon lensi:

TR: 0.801 ~ 1.202; Ofset=122%; TR: +/- 3 %; Lens Kayması: +/- 2%

Mesafe (m)	Tele				Geniş			
	1.37	2.61	3.94	5.25	1.37	1.73	3.49	5.25
Ç apraz (")	53.30	100.00	150.00	199.70	80.00	100.00	200.00	300.00
Görüntü Genişliği (mm)	1148.0	2153.9	3230.9	4301.4	1723.1	2153.9	4307.8	6461.7
Görüntü Yüksekliği (mm)	717.5	1346.2	2019.3	2688.4	1077.0	1346.2	2692.4	4038.6
h(mm)	358.8	673.1	1009.6	1344.2	538.5	673.1	1346.2	2019.3
O (mm)	466.4	875.0	1312.5	1747.4	700.0	875.0	1750.1	2625.1
A (mm)	107.6	201.9	302.9	403.3	161.5	201.9	403.9	605.8

Kısa mesafe projeksiyon lensi:

TR: 0.505; Ofset=109%;TR : +/- 3%; Lens Kayması : +/- 2%

	Sabit			
Mesafe (m)	0.97	1.08	1.20	1.76
Ç apraz (")	90.00	100.00	110.00	160.00
Görüntü Genişliği (mm)	1938.5	2153.9	2369.3	3446.3
Görüntü Yüksekliği (mm)	1211.6	1346.2	1480.8	2153.9
h(mm)	605.8	673.1	740.4	1077.0
O (mm)	714.8	794.3	873.7	1270.8
A (mm)	109.0	121.2	133.3	193.9

$$\text{Ofset \%} = (O+h) / (2xh) \times 100\%$$

$$O = A + h$$

$$h = (1/2) \times (\text{görüntü yüksekliği})$$

## DK5153Z

Standart projeksiyon lensi:

TR: 1.15 ~ 1.9; Ofset=122%; TR: +/- 2%; Lens Kayması: +/- 2%

	Tele				Geniş			
Mesafe (m)	1.51	3.38	4.23	6.43	1.52	2.03	5.14	6.43
Ç apraz (")	36.30	80.00	100.00	151.50	60.00	80.00	200.00	250.00
Görüntü Genişliği (mm)	803.6	1771.0	2213.8	3353.9	1328.3	1771.0	4427.6	5534.5
Görüntü Yüksekliği (mm)	452.0	996.2	1245.3	1886.6	747.2	996.2	2490.5	3113.2
h(mm)	226.0	498.1	622.6	943.3	373.6	498.1	1245.3	1556.6
O (mm)	325.5	717.3	896.6	1358.3	538.0	717.3	1793.2	2241.5
A (mm)	99.4	219.2	274.0	415.0	164.4	219.2	547.9	684.9

Kısa mesafe zoom projeksiyon lensi:

TR: 0.801 ~ 1.202; Ofset=122%; TR: +/- 3 %; Lens Kayması: +/- 2%

	Tele				Geniş			
Mesafe (m)	1.41	2.68	5.41	5.40	1.41	1.77	3.59	5.40
Ç apraz (")	53.30	100.00	200.00	199.80	80.00	100.00	200.00	300.00
Görüntü Genişliği (mm)	1180.0	2213.8	4427.6	4423.2	1771.0	2213.8	4427.6	6641.4
Görüntü Yüksekliği (mm)	663.7	1245.3	2490.5	2488.0	996.2	1245.3	2490.5	3735.8
h(mm)	331.9	622.6	1245.3	1244.0	498.1	622.6	1245.3	1867.9
O (mm)	477.9	896.6	1793.2	1791.4	717.3	896.6	1793.2	2689.8
A (mm)	146.0	274.0	547.9	547.4	219.2	274.0	547.9	821.9

Kısa mesafe projeksiyon lensi:

TR: 0.504; Ofset=121%; TR: +/- 3 %; Lens Kayması: +/- 2%

	Sabit			
Mesafe (m)	1.00	1.11	1.23	1.80
Ç apraz (")	90.00	100.00	110.00	160.00
Görüntü Genişliği (mm)	1992.4	2213.8	2435.2	3542.1
Görüntü Yüksekliği (mm)	1120.7	1245.3	1369.8	1992.4
h(mm)	560.4	622.6	684.9	996.2
O (mm)	795.7	884.1	972.6	1414.6
A (mm)	235.4	261.5	287.7	418.4

Ofset % = (O+h) / (2xh) x 100%

O = A + h

h = (1/2) x (görüntü yüksekliği)

## 3. Ekran (OSD) Menüsü Ayarları

### OSD Menü Kontrolleri

Ekran Menüsü (OSD), görüntü ayarlamaları yapmanızı, çeşitli ayarları değiştirmenizi ve projektörün mevcut durumunu kontrol etmenizi sağlar.

### OSD'de Gezinme

Ekran menüsünde (OSD) gezinmek ve değişiklik yapmak için uzaktan kumandayı veya projektör üzerindeki kontrol düğmelerini kullanabilirsiniz.

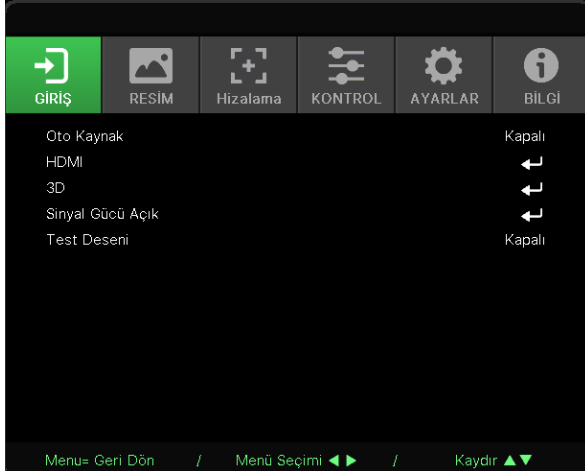

- OSD'ye girmek için MENÜ düğmesine basın.
- Altı adet üst menü simgesi vardır. Menüleri seçmek için ◀ / ▶ düğmelerine basın.
- Alt menüler arasında gezinmek için ▼ / ▲ düğmelerine basın.
- Alt menü ayarlarını değiştirmek için ◀ / ▶ düğmelerine basın.
- Gelişmiş alt menü ayarlarına girmek için ↩ düğmesine basın
- Ekran menüsünü kapatmak veya bir alt menüden çıkmak için MENÜ düğmesine basın.
- Önceki menüye dönmek için EXIT (ÇIKIŞ) düğmesine basın.

#### Not:

Video kaynağına bağlı olarak ekran menüsündeki tüm öğeler kullanılamayabilir. Kullanılmayan öğelere erişilemez ve bu öğeler silik olarak görünür.

## GİRİŞ Menüsü

Oto Kaynak	Açık, Kapalı
HDMI	HDMI Biçimi: Otomatik, RGB Sınırlı, RGB Tam, YUV Sınırlı, YUV Tam
	HDR: Otomatik, Kapalı, HDR 10
	HDMI EDID: HDMI1, HDMI2
3D	3D: DLP-Bağlantısı, Kızılötesi
	3D Eşitleme Dönüştürme: Kapalı, Açık
	3D Biçimi: Otomatik, Üst, Alt, Ardışık Sinyal, Frame Packing, Yan Yana, Kapalı
	3D Eşitleme Çıkışı Gecikmesi: 0 ~ 359

(yalnızca DU5053Z/DU5051Z serisi için)

Sinyal Gücü Açık	HDMI: Kapalı, Açık
Test Deseni	Izgara, Beyaz, Kırmızı, Yeşil, Mavi, Siyah, RGB Artışı, Renk Çubuğu, Adım Çubuğu, Kontrol Panosu, Yatay Çizgiler, Dikey Çizgiler, Çapraz Çizgiler, Yatay Artış, Dikey Artış, Kapalı

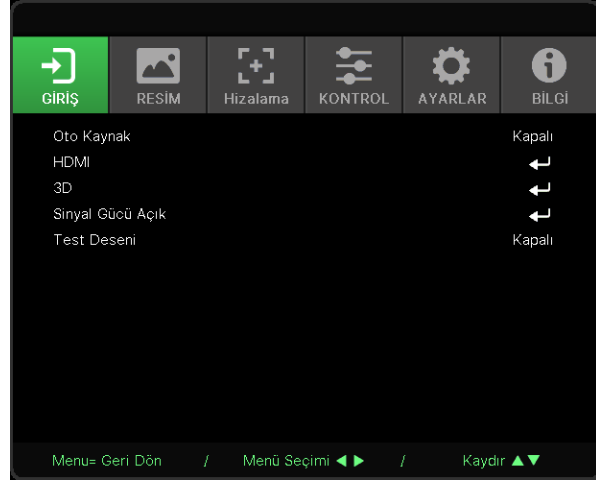



## Oto Kaynak

- Açık/Kapalı olarak ayarlamak için ◀/▶ tuşlarını kullanın.
- **Açık:** Projektörün giriş sinyalini otomatik olarak aramasını sağlar.
- **Kapalı:** Giriş sinyalini manuel olarak seçin.

## HDMI

- Alt menüler arasında gezinmek için ← tuşuna tuşuna basın ve ▼/▲ tuşlarını kullanın
- **HDMI Biçimi:** HDMI Biçimini Ayarlar.  
Otomatik: Renk alanını otomatik olarak algılamak için HDMI Bilgi Çerçevesine göre.  
RGB Sınırlı: RGB sınırlı aralıktaki renk alanını seçmeye zorlar.  
RGB Tam: RGB tam aralıklı renk alanını seçmeye zorlar.  
YUV Sınırlı: YUV sınırlı renk aralığını seçmeye zorlar.  
YUV Tam: YUV tam aralıklı renk alanını seçmeye zorlar
- **HDR:** Otomatik, Kapalı, HDR 10 olarak ayarlamak için ◀/▶ tuşlarını kullanın.  
Otomatik: HDR senkronizasyonu algılandığında otomatik olarak HDR ayarına geçer.  
Kapalı: HDR senkronizasyonunun algılanıp algılanmaması önemli değil, HDR ayarlarını kapatmaya zorlar.  
HDR 10: HDR senkronizasyonunun algılanıp algılanmaması önemli değil, HDR ayarlarını seçmeye zorlar







- **HDMI EDID:** HDMI1, HDMI2 Enhanced'i ayarlamak için  düğmesine basın ve  tuşlarını kullanın: HDMI 2.0 EDID'i kullanmak için seçin.  
Standart: HDMI 1.4b EDID'i kullanmak için seçin.



**Dikkat:**

DU5053Z/DU5051Z (WUXGA) serisinde, HDMI Çıkışı bağlandığında, HDMI EDID ayarının Standart (HDMI 1.4b) olarak değiştirilmesi önerilir.

### 3D (yalnızca DU5053Z/DU5051Z serisi için)

- 3D kaynağı, senkronizasyon yöntemi ve 3D biçimini ayarlamak için  düğmesine basın ve  tuşlarını kullanın.
- 3D ayarını gerçekleştirmeden önce, 3D senkronizasyonlu giriş sinyalinin bağlı olduğundan emin olun.
- **3D:** 3D işlevlerini etkinleştirmek veya devre dışı bırakmak için  tuşlarını kullanın.  
DLP-Bağlantısı: Dahili 3D senkronizasyonunu etkinleştirir.  
KÖ: Harici 3D senkronizasyonunu etkinleştirir.
- **3D Eşitleme Dönüştürme:** 3D sinyali Sol/Sağ veya Sağ/Sol arasında geçiş yapmak için  tuşlarını kullanın.  
Açık: Ters sinyali etkinleştirin.  
Kapalı: Alınan sinyal senkronizasyonunu takip eder.
- **3D Biçimi:** 3D formatı türünü seçmek için  düğmesine basın ve  tuşlarını kullanın: Otomatik, Üst/Alt, Ardışık Sinyal, Frame Packing, Yan Yana, Kapalı.
- **3D Eşitleme Çıkışı Gecikmesi:** Çıkış 3D senkronizasyonu gecikmesini ayarlamak için  tuşlarını kullanın.

**Not:**

3D özelliği yalnızca DU5053Z/DU5051Z modellerinde desteklenir.



**Önemli:**

Aşağıdaki koşulları karşılayan kişiler, 3D görüntüyü çok dikkatli bir şekilde izlemelidir:

Altı yaşından küçük çocuklar

Işığa duyarlı veya ışığa alerjisi olan, sağlıksız ve kardiyovasküler hastalık öyküsü olan kişiler.

Yorgun veya uykusuz kişiler



Uyuşturucu veya alkolün etkisi altındaki kişiler

Genellikle 3D görüntü izlemek güvenlidir; ancak bazı kişiler rahatsızlık hissedebilir. 3D Consortium tarafından 31 Ekim 2011'de yayımlanan yönergelerle göre, 3D görüntü izleyen kişilerin her 30 dakika veya 1 saatte bir, en az 5 ila 15 dakika ara vermesi gerekmektedir.

**Not:**

Bu materyalin telif hakkı 3D Consortium'a aittir. Tüm hakları saklıdır. Daha fazla bilgi için şu bağlantıya bakınız: (kopyalanan sürümde bağlantı kaldırılmıştır).

### Sinyal Gücü Açık

- Alt menüler arasında gezinmek için  düğmesine basın ve  tuşlarını kullanın.
- **HDMI:** HDMI girişi ile otomatik Güç Açmayı etkinleştirmek veya devre dışı bırakmak üzere Açık/Kapalı'yı ayarlamak için  tuşlarını kullanın.

### Test Deseni

- Izgara, Beyaz, Kırmızı, Yeşil, Mavi, Siyah, RGB Artışları, Renk Çubuğu, Adım Çubuğu, Kontrol Tahtası, Yatay Çizgiler, Dikey Çizgiler, Çapraz Çizgiler, Yatay Artışlar, Dikey Artışlar'ı seçmek için  tuşlarını kullanın, test deseni görüntüsünü etkinleştirmek için Kapalı'yı seçin.

## RESİM Menüsü

Resim Modu	Sunum, Parlak, Oyun, Film, Canlı, Karıştırma, sRGB, DICOM SIM, Kullanıcı, (3D), (HDR 10)
Parlaklık	0~100
Kontrast	0~100
Renk Yöneticisi	Renk: R, G, B, C, M, Y, W Ton: -99~99 Kırmızı: 0~399 (yalnız W) Doğunluk: 0~199 Yeşil: 0~399 (yalnız W) Kazanç: 5~195 Mavi: 0~399 (yalnız W)
Gelişmiş	Parlak Renk: 0~10 Netlik: 0~31 Gama: 1.8, 2.0, 2.2, 2.4, B&W, Doğrusal, DICOM SIM HDR Güç Kalitesi: PQ-L300, PQ-L400, PQ-L500, PQ-L600, PQ-L700 (yalnız HDR için) Renk Sıcaklığı: Sıcak, Normal, Soğuk Giriş Dengesi: R Kazanımı, G Kazanımı, B Kazanımı, R Ofseti, G Ofseti, B Ofseti
Düz Resim	Ses, Açık, Kapalı <b>(yalnızca DK5153Z serisi için)</b>
Resim Modu Sıfırla	Mevcut: (Tamam, İptal) Tümü: (Tamam, İptal)

## DU5053Z / DU5051Z

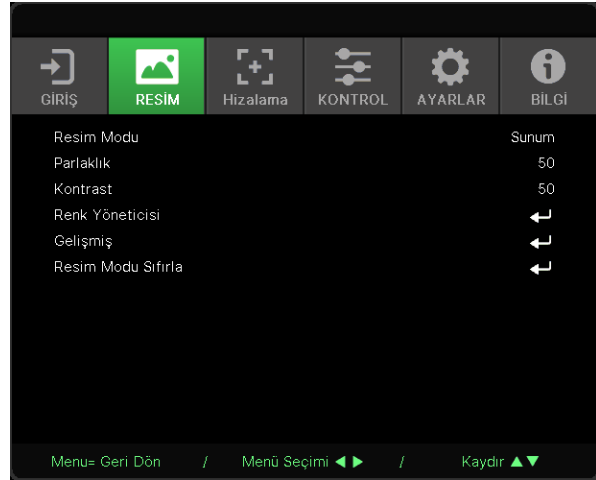

## DK5153Z

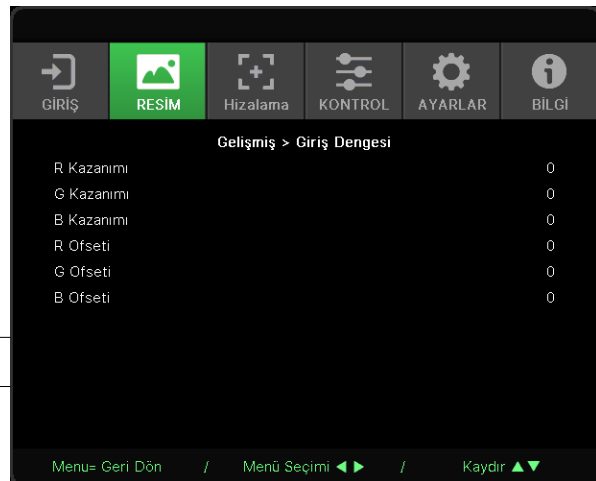
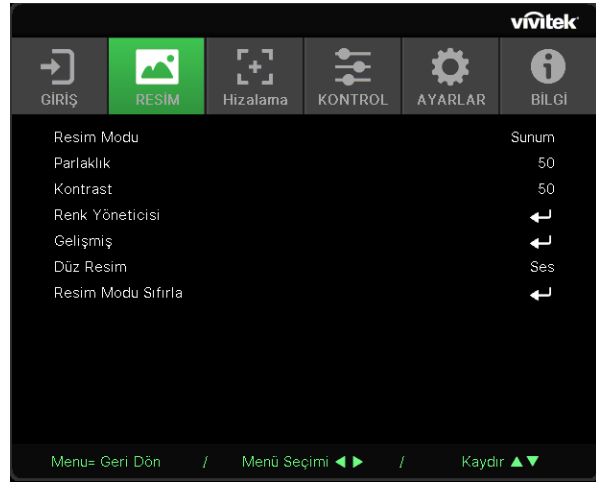

## Resim Modu

- Kişisel tercihinize göre bir mod seçmek için ◀▶ tuşlarını kullanın.

- **Sunum:** Kullanma önerisi. Sunum için en iyi yansıtma efektidir.
- **Parlak:** Bu mod, en yüksek parlaklık çıkışına ihtiyaç duyulan uygulama ortamı için uygundur.
- **Oyun:** Video oyununda kullanılır.
- **Film:** İyi bir renk doygunluğu, kontrast ve parlaklık dengesi sağlar. Karanlık bir ortamda kullanılması önerilir.
- **Canlı:** Canlı renkler sağlar.
- **Karıştırma:** Bu mod, sürükleyici ortam için uygundur.
- **sRGB:** Sınırlı parlaklık ayarıyla gerçeğe yakın görüntülere ulaşmak için RGB renklerini optimize eder.
- **DICOM SIM:** Tıpta Dijital Görüntüleme ve İletişim için kullanılır
- **Kullanıcı:** Parlaklık, Kontrast, Renk tercihiyle kişiselleştirme imkanı.
- **3D:** 3D senkronizasyon algılandığında otomatik olarak geçiş yapar.  
**Not: 3D özelliği yalnızca DU5053Z/DU5051Z modellerinde desteklenir.**
- **HDR 10:** HDR senkronizasyonu algılandığında otomatik olarak geçiş yapar.

## Parlaklık

- Görüntünün parlaklık seviyesini artırmak veya azaltmak için ◀/▶ tuşlarını kullanın.



















## Kontrast

- Görüntünün kontrast seviyesini ayarlamak için ◀/▶ tuşlarını kullanın.



## Renk Yöneticisi

- Alt menüler arasında gezinmek için ↩ düğmesine basın ve ▼/▲ tuşlarını kullanın
- **Renk:** Rengi (Kırmızı, Yeşil, Mavi, Camgöbeği, Macenta, Sarı , Beyaz ) seçmek ve ayarlamak içindir.
- **Ton:** Renk Tonu değerini ayarlamak için ◀/▶ tuşlarını kullanın
- **Doygunluk:** Renk Doygunluğu değerini ayarlamak için ◀/▶ tuşlarını kullanın
- **Kazanç:** Renk Kazanımı değerini ayarlamak için ◀/▶ tuşlarını kullanın
- **Kırmızı:** Beyaz Rengin Kırmızı değerini ayarlamak için ◀/▶ tuşlarını kullanın
- **Yeşil:** Beyaz Rengin Yeşil değerini ayarlamak için ◀/▶ tuşlarını kullanın
- **Mavi:** Beyaz Rengin Mavi değerini ayarlamak için ◀/▶ tuşlarını kullanın
- Bu üç seçenek, görüntünün tamamı için renk girişi aralığını ayarlama için kullanılır. Gri alanlarda minimum miktarda kırmızı, yeşil veya mavi görünüyorsa, karşılık gelen rengin kazancını buna göre azaltın. Kazanç arttıkça görüntünün kontrastı azalır.





## Gelişmiş

- Alt menüler arasında gezinmek için  düğmesine basın ve / tuşlarını kullanın
- **Parlak Renk:** Görüntünün parlak rengini ayarlamak için / tuşlarını kullanın
- **Netlik:** Görüntünün netliğini ayarlamak için / tuşlarını kullanın
- **Gama:** Görüntü için farklı krominans değeri seçmek için / tuşlarını kullanın. Ortam ışığı, loş alandaki yansıtma görüntüsünü etkileyebilecek kadar parlak olduğunda, krominansı ayarlamak için gammayı değiştirebilirsiniz. Mevcut seçenekler 1.8, 2.0, 2.2, 2.4, B&W, Lineer, DICOM SIM'dir.
- **HDR Güç Kalitesi:** PQ-L300, PQ-L400, PQ-L500, PQ-L600, PQ-L700 arasından PQ ayarlarını seçmek için / tuşlarını kullanın
- **Renk Sıcaklığı:** Sıcak renk sıcaklığını seçmek için / tuşlarını kullanın: Görüntüyü kırmızımı beyaz yapar.  
Normal: Normal beyaz renkleri.  
Soğuk : Görüntüyü mavimsi beyaz yapar.
- **Giriş Dengesi:** Alt menüler arasında gezinmek için  düğmesine basın ve / tuşlarını kullanın. Beyaz dengesi için Kırmızı, Yeşil, Mavi renginin Kazanç ve Ofset değerlerini ayarlamak üzere / tuşlarını kullanın.  
Kazanç: Kırmızı, Yeşil, Mavi parlaklık seviyesini ayarlayın.  
Ofset: Kırmızı, Yeşil, Mavi kontrast seviyesini ayarlayın.

## Düz Resim(yalnızca DK5153Z serisi için)

- Ayar yapmak için / tuşlarını kullanın. Bu, projektörün kendi çözünürlüğünden daha yüksek çözünürlüklü bir kaynağı piksel verisi kaybetmeden görüntülemesini sağlar.

## Resim Modu Sıfırla

- Alt menüler arasında gezinmek için  tuşuna tuşuna basın ve / tuşlarını kullanın
- **Mevcut:** Mevcut Resim Modunu varsayılan ayarlara sıfırlamak için  düğmesine basın.
- **Tümü:** Tüm Resim Modunu varsayılan ayarlara sıfırlamak için  düğmesine basın.

### Not:

"Resim Modunu Sıfırla" yalnızca giriş sinyaline göre sıfırlanır.

## HİZALAMA Menüsü

En Boy Oranı	Dolgu, 4:3, 16:9, Harf Kutusu, 2,35:1, 16:10, Otomatik
Dijital Yakınlaştırma	Yakınlaştır: 0~10 (1.0x~2.0x) Uzaklaştır: -40~0 (0.8x~1.0x) Görüntü Kaydırma: Y Görüntü Kaydırma, D Görüntü Kaydırma
Çarpıklık	D Yamukluk: -30~0~30 Y Yamukluk: -30~0~30
4 Köşe	Köşe: Üst-Sol, Üst-Sağ, Alt-Sol, Alt-Sağ Y: 0~200, D: 0~200 Y: 0~1280, D: 0~720 (yalnızca DK5153Z serisi için)
Maskeleme	Üst: 0~100 Alt: 0~100 Sol: 0~100 Sağ: 0~100
Projeksiyon	Ön, Arka, Ön+ Tavan, Arka+ Tavan
Ekran Ayarları	Ekran Formatı: 16:10, 16:9, 4:3, 2,35:1 Ekran Konumu: Gri Çıkışı, -60~0~60(16:9 olduğunda), -160~0~160(4:3 olduğunda), -191~0~191(2,35:1 olduğunda)
Warping	İğnelik / Namlu, Ark, Döndürme <b>(yalnızca DK5153Z serisi için)</b>
Kenar Karışımı	Kenar birleştirme, Projektör konumu, Yatay, Dikey, Sıfırla <b>(yalnızca DK5153Z serisi için)</b>
Hizalama Sıfırlama	(Tamam, İptal)

### DU5053Z / DU5051Z

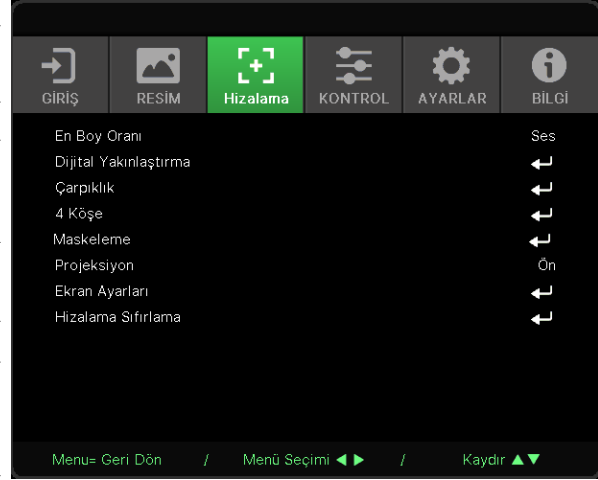

### DK5153Z

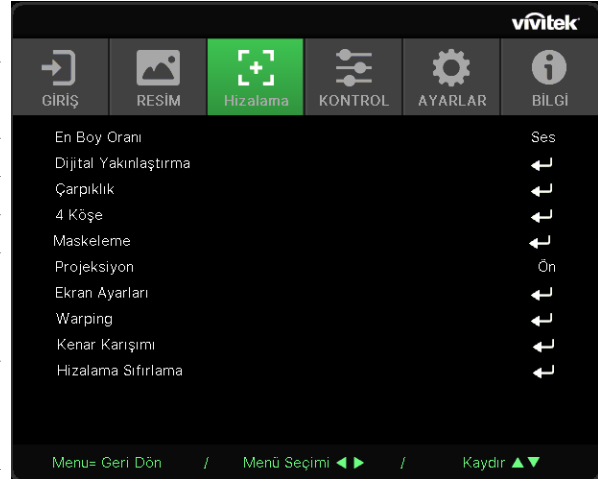

## En Boy Oranı

- Görüntü en boy oranını seçmek için ◀/▶ tuşlarını kullanın (Doldur, 4:3 ,16:9 veya 16:10, Mektup Kutusu, 2,35:1, Otomatik)

## Dijital Yakınlaştırma

- Alt menüler arasında gezinmek için ↵ düğmesine basın ve ▼/▲ tuşlarını kullanın
- **Yakınlaştır:** Görüntü içeriğinin 0~10 değerinden büyük görünmesini sağlamak için ◀/▶ tuşlarını kullanın.
- **Uzaklaştır:** Görüntünün 0~40 değerinden küçük görünmesini sağlamak için ◀/▶ tuşlarını kullanın. Uzaklaştırma Ayarı, HV görüntü kaymasını varsayılan değere sıfırlar.
- **Görüntü Kaydırma:** Alt menüler arasında gezinmek için ↵ düğmesine basın ve ▼/▲ tuşlarını kullanın Y Görüntü Kaydırma: Görüntüyü Yatay Olarak Kaydırmak (sola / sağa) için ◀/▶ tuşlarını kullanın D Görüntü Kaydırma: Görüntüyü Dikey Olarak (yukarı / aşağı) Kaydırmak için ◀/▶ tuşlarını kullanın Uzaklaştırmaya bağlı, sabit değil

## Çarpıklık

- Alt menüler arasında gezinmek için ↵ düğmesine basın ve ▼/▲ tuşlarını kullanın.
- **D Yamukluk:** Görüntünün Dikey bozulmasını düzeltmek üzere değeri ayarlamak için ◀/▶ tuşlarını kullanın. Ayarlanabilir değer ±30'dur.
- **Y Yamukluk:** Görüntünün Yatay bozulmasını ayarlamak için ◀/▶ tuşlarını kullanın. Ayarlanabilir değer ±30'dur.

## 4 Köşe

Bu işlev, kurulum veya yansıtılan yüzey nedeniyle bir köşede oluşabilecek görüntü bozulmasını düzeltmek için kullanılır.

- Alt menüler arasında gezinmek için ↵ düğmesine basın ve ▼/▲ tuşlarını kullanın.
- **Köşe:** Bir köşe seçmek için ◀/▶ tuşlarını kullanın (Sol Üst, Sağ Üst, Sol Alt, Sağ Alt).
- **Y:** Yatay değeri artırmak veya azaltmak için ◀/▶ tuşlarını kullanın.
- **D:** Dikey değeri artırmak veya azaltmak için ◀/▶ tuşlarını kullanın.

## Maskeleme

- Alt menüler arasında gezinmek için ↵ düğmesine basın ve ▼/▲ tuşlarını kullanın.
- **Üst:** Ekrandaki Maskeleme işlevini Üst taraf, Alt taraf, Sol taraf ve Sağ taraf değeri arasından ayarlamak için ◀/▶ tuşlarını kullanın.

## Projeksiyon









- Yansıtma konumunu seçmek için ◀/▶ tuşlarını kullanın.
- **Ön:** Projektörü masaüstüne kurun ve görüntüyü ileriye doğru yansıtın.
- **Arka:** Projektörü masaüstüne kurun ve görüntüyü ekranın arkasından yansıtın.
- **Ön Tavan:** Projektörü tavana monte edin ve görüntüyü ileriye doğru yansıtın.
- **Arka Tavan:** Projektörü tavana monte edin ve görüntüyü ekranın arkasından yansıtın.

## Ekran Ayarları













- Alt menüler arasında gezinmek için ↵ düğmesine basın ve ▼/▲ tuşlarını kullanın.
- **Ekran Formatı:** Ekran biçimini 16:10, 16:9, 4:3 ve 2,35:1 olarak seçmek için ◀/▶ tuşlarını kullanın.
- **Ekran Konumu:** Ekranın Konumunu ayarlamak için ◀/▶ tuşlarını kullanın.

## Warping (yalnızca DK5153Z serisi için)

Bu işlev, kurulum veya yansıtılan yüzey nedeniyle oluşan görüntü bozulmasını ayarlamak için kullanılır.

- Alt menüler arasında gezinmek için  düğmesine basın ve / tuşlarını kullanın.
- **İğnelik / Namlu:** İğnelik / Namlu bozulmasını düzeltmek için / tuşlarını kullanın.
- **Ark:** Üst, alt, sol veya sağ kenar dahil olmak üzere tek tek kenarların bozulmasını düzeltmek için / tuşlarını kullanın.
- **Döndürme:** Görüntünün yanlış açısını düzeltmek için / tuşlarını kullanın.

## Kenar Karışımı (yalnızca DK5153Z serisi için)

- Alt menüler arasında gezinmek için  düğmesine basın ve / tuşlarını kullanın.
- **Kenar birleştirme:** Kenar karıştırma işlevini etkinleştirmek/devre dışı bırakmak için / tuşlarını kullanın.
- **Projektör konumu:** Projektör kurulum konumunu seçmek için / tuşlarını kullanın.
- **Yatay:** Görüntü karıştırmanın yatay genişliğini ayarlamak için / tuşlarını kullanın. Ayarlanabilir değer 1200'dür.
- **Dikey:** Görüntü karıştırmanın dikey genişliğini ayarlamak için / tuşlarını kullanın. Ayarlanabilir değer 800'dür.
- **Sıfırla:** Kenar karıştırmayı varsayılan ayarlara sıfırlamak için  düğmesine basın.

## Hizalama Sıfırlama

- Tüm Hizalamayı varsayılan ayarlara sıfırlamak için  düğmesine basın.

## KONTROL Menüsü

Doğrudan Açılma	Kapalı, Açık
Işık Kaynağı	<b>DU5053Z / DU5051Z</b> Işık Modu: Normal, ECO, Özel Işık <b>DK5153Z</b> Işık Modu: Normal, Sessiz, Özel Işık
	Özel Işık: 25~100
	Sabit Parlaklık: Kapalı, Açık
	ViviBlack: Dinamik Siyah, Işık Kapatma Zamanlayıcısı



Yüksek Rakım	Normal, Yüksek
Kızılötesi Kontrolü	Ön+ Arka Kızılötesi Açık, Ön Kızılötesi Açık, Arka Kızılötesi Açık, Ön+ Arka Kızılötesi Kapalı
Uzaktan Kumanda Kimliği	Varsayılan~7
HDBaseT	HDBaseT-IR_RS232_RJ45: Kapalı, Açık HDBaseT EDID: Gelişmiş, Standart

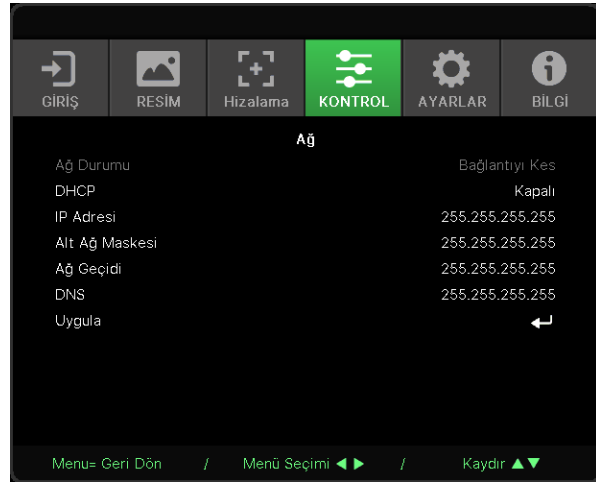

Ağ	Ağ Durumu: Bağlan, Bağlantıyı Kes
	DHCP: Kapalı, Açık
	IP Adresi: 0~255, 0~255, 0~255, 0~255
	Alt Ağ Maskesi: 0~255, 0~255, 0~255, 0~255
	Ağ Geçidi: 0~255, 0~255, 0~255, 0~255
	DNS: 0~255, 0~255, 0~255, 0~255
	Uygula: Tamam, İptal

Kiralık Mod	Güç Kilit Seviyesi: 60~100 Güç Kilit Seviyesi Sıfırlama
	Kullanım Kilitlenme Süresi : Devre dışı bırak, Etkinleştir Kullanım Kilitlenme Ayarları (HRS): 1~9999 Bitiş Süresi Sıfırlama
	Şifre Değiştir: Yeni Şifre, Şifreyi Onayla

## Doğrudan Açılma

- Açmak/Kapatmak için ◀/▶ tuşlarını kullanın. Bu işlev, varsayılan olarak Kapalı şeklinde ayarlanmıştır. Açık olarak ayarlandığında, AC gücünün bir sonraki açılışında projektör otomatik olarak açılacaktır. Projektörü açmak için bu işlevi ve güç anahtarını (uzaktan kumanda yerine) kullanabilirsiniz.

## Işık Kaynağı

- Alt menüler arasında gezinmek için ↵ düğmesine basın ve ▼/▲ tuşlarını kullanın.
- **Işık Modu:** Normal, Eko(Sessiz), Özel Işık ögesini seçmek için ◀/▶ tuşlarını kullanın.  
**Not: Sessiz mod yalnızca DK5153Z için geçerlidir.**
- **Özel Işık:** Parlaklık seviyesini %25 ile %100 arasında ayarlamak için ◀/▶ tuşlarını kullanın.
- **Sabit Parlaklık:** Açmak/Kapatmak için ◀/▶ tuşlarını kullanın.
- **ViviBlack:** Alt menüler arasında gezinmek için ↵ düğmesine basın ve ▼/▲ tuşlarını kullanın.  
Dinamik Siyah: Açmak/Kapatmak için ◀/▶ tuşlarını kullanın.  
Işık Kapatma Zamanlayıcısı: Işık kapatma süresini seçmek için ◀/▶ tuşlarını kullanın (Devre Dışı, 1 Sn./ 2 Sn, 3 Sn, 4 Sn).

## Yüksek Rakım

- Soğutma fanı hızını (Normal, Yüksek) ayarlamak için ◀/▶ tuşlarını kullanın.





## Kızılötesi Kontrolü

- Tercih edilen IR kontrol konumunu seçmek için ◀/▶ tuşlarını kullanın (Ön+ Arka Kızılötesi Açık, Ön Kızılötesi Açık, Arka Kızılötesi Açık, Ön+ Arka Kızılötesi Kapalı).  
Bu işlev, hangi IR uzaktan kumanda alıcısının aktif olduğunu seçmenizi sağlar.

## Uzaktan Kumanda Kimliği

Geçerli projektör kimliğini ve uzaktan kumanda kimlik numarasını görüntüleyin. Projektör için benzersiz bir kimlik ayarlamak ve bağımsız olarak kontrol etmek içindir.

## HDBaseT









- Alt menüler arasında gezinmek için  düğmesine basın ve  tuşlarını kullanın.
- **HDBaseT-IR\_RS232\_RJ45:** HDBaseT-IR\_RS232\_RJ45'i Açmak/Kapatmak için  tuşlarını kullanın HDBaseT'nin kontrol işlevini, IR, RS232 ve RJ45 ile etkinleştirin .
- **HDBaseT EDID:** HDBaseT modunu (Gelişmiş, Standart) seçmek için  tuşlarını kullanın.

### Not:

HDBaseT kontrolü Açık olarak ayarlanmışsa, Düşük güç modu "HDBaseT ile Açık" olarak ayarlanacaktır; seçmek için bu işlevi devre dışı bırakın.

## Ağ

Projektörü ağ üzerinden kontrol edebilmek üzere ağ ayarlarını yapılandırmak için bu işlevi kullanın.

- Alt menüler arasında gezinmek için  düğmesine basın ve  tuşlarını kullanın
- **Ağ Durumu:** Ağı otomatik olarak Bağlayın / Bağlantısını kesin.
- **DHCP:** DHCP'yi Açık/Kapalı olarak Ayarlamak için  tuşlarını kullanın. DHCP Açık olarak ayarlandığında, alanın DHCP sunucusu projektöre bir IP adresi atayacaktır. IP adresi, herhangi bir giriş yapılmadan IP adresi penceresinde görüntülenir. Etki alanı herhangi bir IP adresi atayamıyorsa, IP adresi penceresinde 0.0.0.0 gösterilir.
- **IP Adresi:** IP adresi giriş penceresini göstermek için  düğmesine basın. Değiştirilecek adresteki numarayı seçmek için  tuşlarını kullanın IP adresindeki numarayı artırmak veya azaltmak için  tuşlarını kullanın. (Örnek : Ağ IP Adresi 172.xxx.xxx.xxx.)
- **Alt Ağ Maskesi:** Alt ağ maskesini ayarlayın. Giriş yöntemi, IP adresi ayarıyla aynıdır.
- **Ağ Geçidi:** Ağ geçidini ayarlayın. Giriş yöntemi, IP adresi ayarıyla aynıdır.
- **DNS:** DNS'yi ayarlayın. Giriş yöntemi, IP adresi ayarıyla aynıdır.
- **Uygula:** Alt menüler arasında gezinmek için  düğmesine basın ve  tuşlarını kullanın

### Not:

Cihaz açıldıktan sonra, Ağ seçeneklerine erişmeden önce ağ başlatma işleminin tamamlanması için lütfen 2 dakika bekleyin.

### Kablolu LAN özellikleri

Projektör, kablolu LAN bağlantısı aracılığı ile bir PC ya da Dizüstü bilgisayardan da uzaktan kumanda edilebilir ya da izlenebilir. Crestron / AMX (Aygıt Bulma) / Extron kontrol kutuları ile uyumluluk, yalnızca ağ üzerinde toplu projektör yönetimi değil, aynı zamanda PC ya da Dizüstü bilgisayar tarayıcı ekranı üzerindeki kumanda panelinden yönetimi de mümkün kılar.

- Crestron, Birleşik Devletler'deki Crestron Electronics, Inc. şirketinin kayıtlı ticari markasıdır.
- Extron, Birleşik Devletler'deki Extron Electronics, Inc. şirketinin kayıtlı ticari markasıdır.
- AMX, Birleşik Devletler'deki AMX LLC şirketinin kayıtlı ticari markasıdır.
- PjLink, Japonya, Amerika Birleşik Devletleri ve diğer ülkelerde JBMA ile ticari marka ve logo kaydı başvurusunda bulunmuştur.

#### Not:

**Ağ kontrol işlevini kullanmak için önce web sayfasında yönetici hesabı parolası ayarlanmalıdır.**

### Desteklenen Harici Aygıtlar

Bu projektör, Creston Electronics kumandası ile ilgili yazılımın özel komutlarını desteklemektedir.

<http://www.crestron.com/>

Bu projektör AMX (Aygıt Bulma) tarafından desteklenmektedir.

<http://www.amx.com/>

Bu projektör, referans için Extron aygıtlarını desteklemeye uyumludur.

<http://www.extron.com/>

Bu projektör, tüm PjLink Class1 (Sürüm 1.00) komutlarını destekler.

<http://pjlink.jbma.or.jp/english/>

LAN/RJ45 portuna bağlanabilecek ve projektörü uzaktan kumanda edebilecek farklı harici aygıt türleri ile her bir harici aygıtı destekleyen ilgili kumanda komutları hakkında daha fazla bilgi için lütfen doğrudan Destek-Servis ekibi ile irtibata geçin.

### LAN ile bağlanma

1. Projektör ve PC'deki (dizüstü bilgisayar) RJ45 bağlantı noktalarına bir RJ45 kablosu bağlayın.

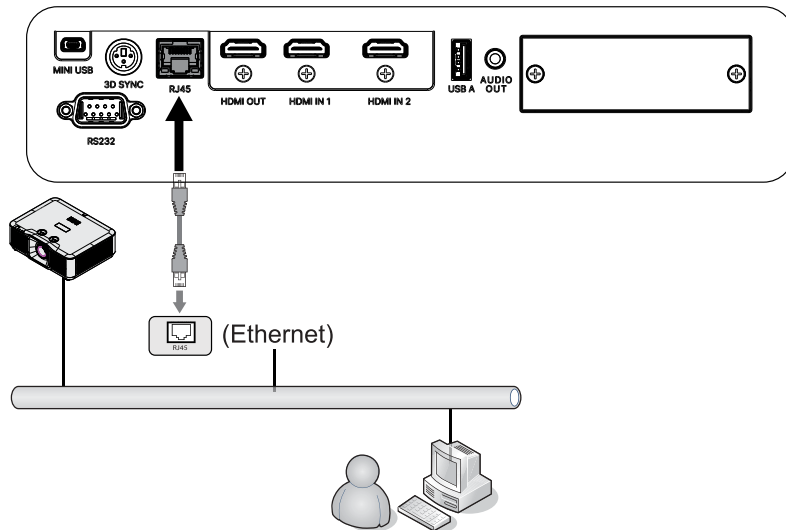

2. PC'de (Dizüstü bilgisayar), Başlat → Denetim Masası → Ağ ve İnternet'i seçin.

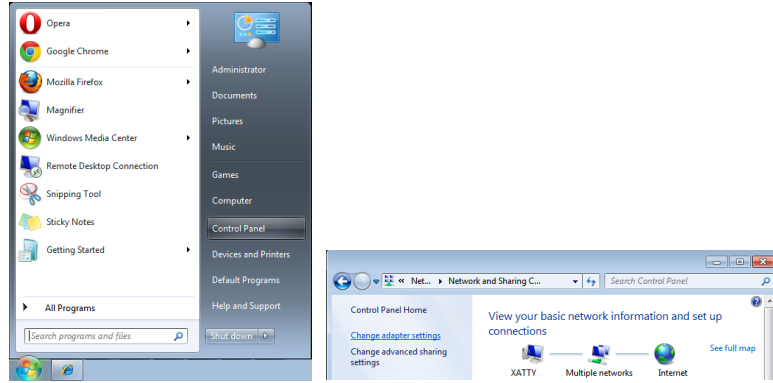

3. Yerel Ağ Bağlantısı'na sağ tıklayın ve Özellikler'i seçin.

4. Özellikler penceresinde Ağ sekmesini ve İnternet Protokolü (TCP/IP) ögesini seçin.

5. Özellikler'e tıklayın.

6. Aşağıdaki IP adresini kullanı' tıktatın ve IP adresini ve Alt Ağ maskesini girip OK (Tamam) tuşuna basın.

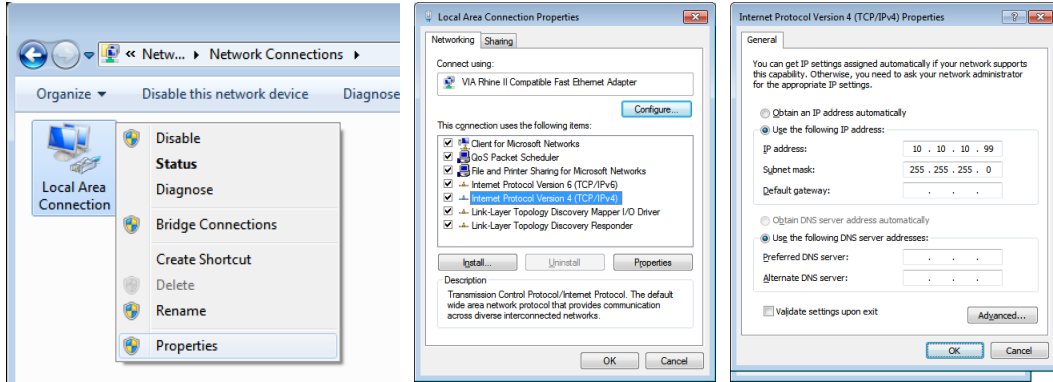

7. Projektör üzerindeki Menü düğmesine basın.

8. KONTROL → Ağ'ı seçin

9. Ağa girdikten sonra, aşağıdakileri girin:

- DHCP: Kapalı
- IP Adresi: 10.10.10.10
- Alt Ağ Maskesi: 255.255.255.0
- Ağ Geçidi: 0.0.0.0
- DNS Sunucusu: 0.0.0.0

10. Ayarları onaylamak için (Enter) / ► tuşuna basın.

Web tarayıcısını açın

(örneğin, Adobe Flash Player 9.0 veya üstü yüklü Microsoft Internet Explorer).

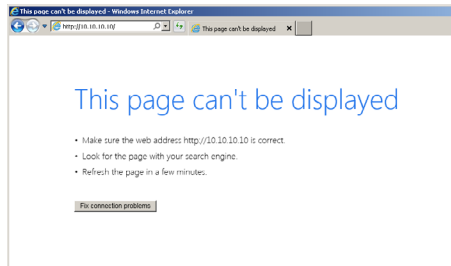

11. Adres çubuğuna IP adresini girin: 10.10.10.10.

12. (Enter) / ► tuşuna basın.

Projektör uzaktan yönetim için ayarlanır. LAN/RJ45 işlevi aşağıdaki şekilde görüntülenir. İlk kez şifre kurulumu:

**vivitek** Projector Web Server  
Projector Name:

**Admin**

**Change Username and Password for Webpage**

Enter User Name:

Enter New password:

Confirm New password:

- Reusing passwords is not recommended.
- Password cannot be blank.
- Password needs to be at least eight single-byte characters in length and use a mix of the following 3 types of letters.
  - Uppercase letters
  - Lowercase letters
  - Digits
- The user name and password are used by the Web Control function. Changing the current settings may interrupt the connection. For details, refer to the user's manual.

**Change PJLink Password**

Enter New password:

Confirm New password:

- Reusing passwords is not recommended.
- The password is used for the communication control via a LAN. Changing the current settings may interrupt the connection. For details, refer to the user's manual.

Apply

**vivitek** Projector Web Server  
Projector Name:  Logout

Admin > System Status

**System Status**

Model Name	DU5053Z
Projector Name	
FW Version	
System	A04
LAN	A04
LAN Status	
IP Address	10.10.10.10
Subnet Mask	255.255.255.0
Default Gateway	0.0.0.0
MAC Address	00:02:18:0E:00:01

English

## E-posta Uyarılarının Hazırlanması

1. Kullanıcının LAN RJ45 işlevi ana sayfasına web tarayıcı ile (örneğin Microsoft Internet Explorer v6.01/v8.0) erişebildiğinden emin olun.
2. LAN/RJ45 Ana Sayfasından, Uyarı Postası Ayarları'na tıklayın.
3. Varsayılan olarak, Uyarı Postası Ayarlarındaki bu giriş kutuları boştur.

The screenshot shows the 'Admin > Alert Setup' interface. On the left is a navigation menu with options: System Status, General Setup, Projector Control, Network Setup, Alert Setup, Crestron, Reset to Default, and Reboot System. The main content area is titled 'Alert Setup' and includes the following sections:

- Alert Type:** Three checkboxes:  Fan Error,  High Temp Warning,  Light Source Error.
- Alert Mail Notification:** A checked checkbox  Alert Mail Notification.
- SMTP Setting:**
  - SMTP Server: [Text Input]
  - From: [Text Input]
  - Username: [Text Input]
  - Password: [Text Input]
- Email Setting:**
  - Mail Subject: [Text Input]
  - Mail Content: [Text Area]
  - To: [Text Input]

At the bottom right of the form, there are two buttons: 'Apply' and 'Send Test Mail'.

#### 4. Alarm postası göndermek için, aşağıdakileri girin:

- SMTP alanı dışarı e-posta göndermek için posta sunucusudur (SMTP protokolü). Bu gerekli bir alandır.
- Kime alanı alıcının e-posta adresidir (örneğin projektör yöneticisi). Bu gerekli bir alandır.
- Kimden alanı göndericinin e-posta adresidir (örneğin projektör yöneticisi). Bu gerekli bir alandır.
- Uyarı koşullarını istediğiniz kutuları işaretleyerek seçin.

Not: Tüm alanları belirtilen şekilde doldurun. Kullanıcı, hangi ayarın doğru olduğunu test etmek için Test Postası Gönder'i tıklatabilir. E-posta uyarısının başarıyla gönderilmesi için, alarm koşullarını seçmeli ve doğru e-posta adresini girmelisiniz.

## Crestron Ayarı için Web Kullanıcı Arayüzü

### • Crestron Sistemi

Crestron Settings	
Connect to	Control Box
Control Box IPID	none
Control Box IP	Control Box FITC
Control Box Port	41794

Hangi Crestron arayüzünün ayarlanacağını seçmek için “Bağlan”ı seçin. “Hiçbiri” seçilirse, Crestron işlevi devre dışı bırakılır.

Crestron Settings	
Connect to	Control Box
Control Box IPID	5
Control Box IP	10.0.165.44
Control Box Port	41794
VC4 RoomID	
RoomView IPID	7
Device Username	crestronuser
Device Password	*****
Use SSL	Disable
Use Certificate	Disable
Upload Certificate File	Upload File
FITC Registration URL	
FITC Registration Port	443
Auto Discovery	Enable

1. Kırmızı blok Crestron cihazı (Kontrol kutusu veya VC4) ayarı içindir. Projektör VC4'e bağlanırsa, “VC4 RoomID” ayarı gerekir.
2. Roomview projektörde Sunucu modunda çalışır. IPID'yi “Roomview IPID” alanında tanımlayabilirsiniz.
3. “SSL Kullan” etkinleştirilirse, “Cihaz Kullanıcı Adı” ve “Cihaz Parolası” düzenlenebilir. Bu bilgi Crestron cihazı içindir.
4. Projektörle Crestron iletişim modunu güvenli veya güvenli olmayan moda değiştirmek için “SSL Kullan”, “Sertifika Kullan”ı ayarlama.
5. Mavi blok FITC (Bulutta Fusion veya Prem'de Fusion) ayarı içindir. “Bağlan”da “FITC” seçilirse, bu alanlar düzenlenecektir.
6. “Otomatik Keşif” Crestron araç arama projektörü içindir.

Upload Certificate File Settings	
Upload Control Box Certificate File	Choose File
Upload FITC Certificate File	Choose File
Upload Certificate Files(Server Mode)	Cert File
	Cert File
	Private Key

7. “Sertifika Kullan”ı ilk kez etkinleştirirseniz, Sertifika dosyasının yüklenmesi gerekir.
8. Yükleme Sertifikası Dosyası Ayarları sayfası Crestron cihazı (Kontrol kutusu, VC4), Buluttaki Fusion veya sunucu modu olarak Fusion on Prem (FITC) ve Roomview; veya istemci modu olarak Fusion on Prem (Sunucu modu) 3 parça içerir.

### • XiO Sistemi

XiO Information	
MAC Address	00.60.e9.cc.12.34 <span style="float: right;">On-line</span>
Serial Number	ES1337400
System Time Settings	
Current Time	2022-04-15 18:37:55
NTP Function	<input checked="" type="radio"/> Enable <input type="radio"/> Disable
NTP Server	<input type="text" value="time.nist.gov"/>
Time Zone	+8 <span style="float: right;">Apply</span>

1. XiO sistemi çalışıyor olacaktır. Projektör geçerli saati NTP sunucusundan almalıdır. "Seri Numarası" alanı boşsa, projektör başlatıldığında geçerli saati almadığı anlamına gelir.
2. Kullanıcı XiO Cloud'da projektörü talep ettiğinde, sadece "MAC Adresi" ve "Seri Numarası" bilgilerini XiO Cloud'a kopyalayın.
3. Talep başarılı olduktan sonra, projektör bir sonraki güç AÇIK konumunda kontrol edilecektir.

### • XiO Sertifika Ayarları

Bu gizli bir sayfadır. Web sayfası adını girmek için: URL alanında Projektörün IP'sinin arkasına "/XioSetting.asp" yazın.

1. XiO Cloud Kayıt URL'si: Bu alana test veya sertifika tam URL'sini girin.
2. Lisans Belirteci Dosyasını Yükle: Yeni bir Lisans Belirteci dosyası yükleyin.
3. Sertifika Dosyasını Yükle: Yeni bir sertifika dosyası yükleyin.
4. Ayarları Temizle: Bu sayfadaki tüm ayarları temizlemek için. XiO ayarı varsayılanına geri dönecektir.

## Telnet Özelliği ile RS232

RS232 arabirimine, özel RS232 komut denetimi yoluyla ve "Hyper-Terminal" iletişimiyle bağlı projektörün yanı sıra, LAN/RJ45 arabirimi için "TELNET ile RS232" denilen alternatif bir RS232 komut denetimi yolu bulunmaktadır.

### "TELNET ile RS232" için Hızlı Başlatma Kılavuzu

Projektör OSD'si üzerinden IP Adresini kontrol edin ve alın.

Dizüstü bilgisayarın/PC'nin projektör web sayfasına erişebildiğinden emin olun.

"TELNET" özelliğinin dizüstü bilgisayar/PC tarafından filtrelenmesi durumunda devre dışı bırakılacak "Windows Güvenlik Duvarı" ayarını seçtiğinizden emin olun.

Başlat ⇒ Tüm Programlar ⇒ Donatılar ⇒ Komut İstemi

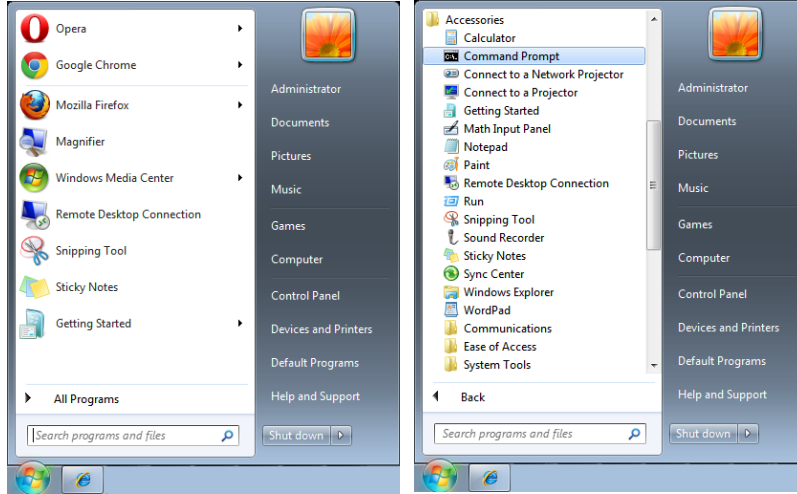

Komut formatını aşağıdaki gibi girin:

telnet ttt.xxx.yyy.zzz 7000 ("Enter" tuşuna basılır)

(ttt.xxx.yyy.zzz: Projektör IP Adresi)

Telnet-Bağlantısı hazırsa ve kullanıcı RS232 komut girişinde bulunabiliyorsa, "Enter" tuşuna basılı durumdayken RS232 komutuyla çalışılabilir.

### TELNET'i Windows üzerinden etkinleştirme

Windows varsayılan kurulumuna "TELNET" özeliği dahil edilmemiştir. Ancak son kullanıcı, "Windows özelliklerini Aç ya da Kapa" özelliğini etkinleştirerek bu özelliği ekleyebilir.

Windows üzerinde "Denetim Masası"nın açın

"Programlar"ı açın

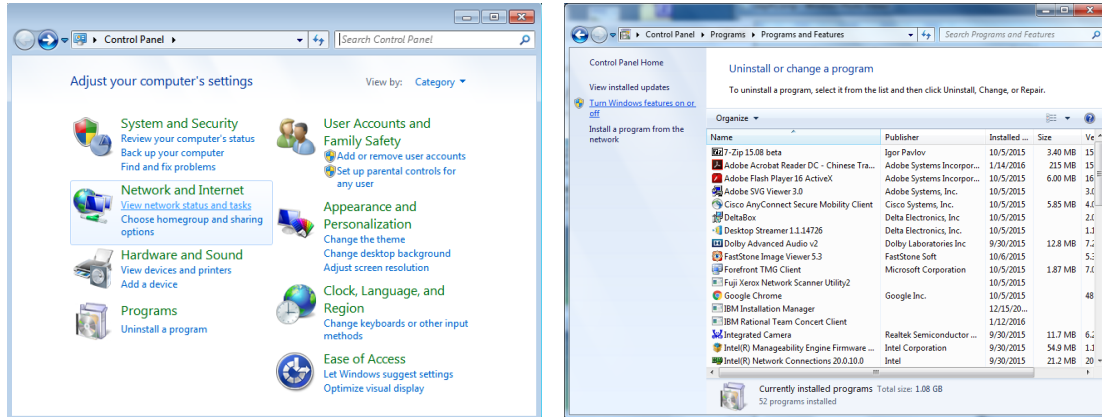

"Windows özelliklerini aç ya da Kapa" kısmını açık duruma getirin

"Telnet İstemcisi" seçeneğini işaretleyin ve "Tamam" düğmesine basın.

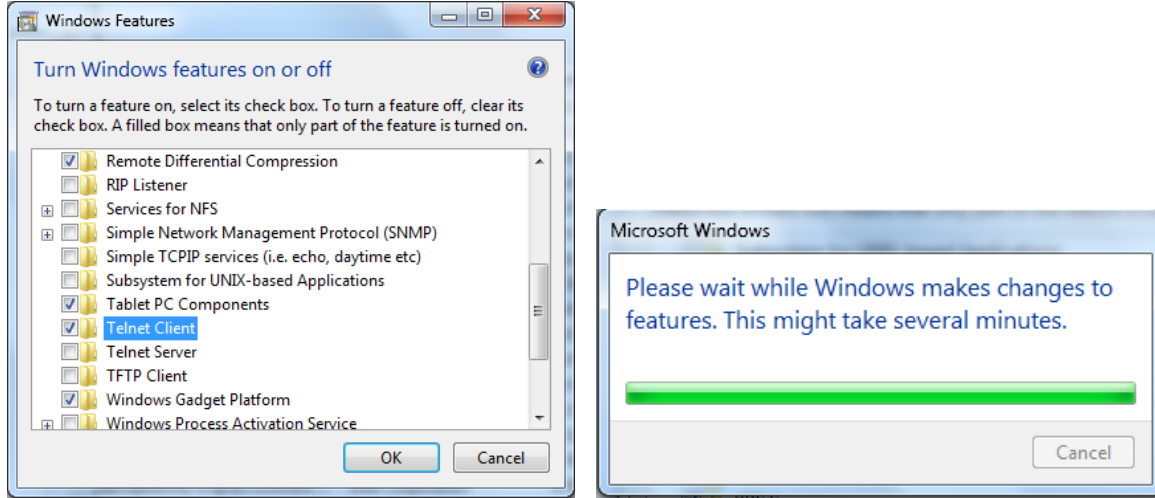

### "TELNET ile RS232" özellikleri :

1. Telnet: TCP
2. Telnet portu: 7000 (daha fazla bilgi için lütfen servis yetkilisi ya da ekibi ile irtibata geçin)
3. Telnet yardımcı programı: Windows "TELNET.exe" (konsol modu)
4. Telnet ile RS232 kontrolü bağlantısını normal şekilde kesme: TELNET bağlantısı hazır olduktan sonra Windows Telnet yardımcı programını kapatın
5. Telnet-Kontrol için Sınırlama 1: Telnet-Kontrol uygulaması için 50 bayt altında ardışık ağ yükü bulunmaktadır.  
Telnet-Kontrol için Sınırlama 2: Telnet Kontrolün tek bir RS232 komutu için 26 bayt altı alan bulunmaktadır.  
Telnet-Kontrolü için Sınırlama 3: Sonraki RS232 komutunun minimum gecikme süresi 200 (ms) üzeri olmalıdır.  
(\* Windows dahili "TELNET.exe" yardımcı programında, "Enter" tuşuna basıldığında, "Satır Başı" ve "Yeni Satır" kodları sunulacaktır.

### Kiralık Mod

- Alt menüler arasında gezinmek için ← düğmesine basın ve ▼/▲ tuşlarını kullanın ve 5 haneli şifreyi girin.
- **Güç Kilit Seviyesi:** Alt menüler arasında gezinmek için ← düğmesine basın ve ▼/▲ tuşlarını kullanın.  
Güç Kilit Seviyesi: Sabit güç seviyesi çıkışını seçmek için ( 60~100).  
Güç Kilit Seviyesini Sıfırla: Güç seviyesi çıkışını varsayılanı sıfırlar.
- **Kullanım Kilitlenme Süresi:** Alt menüler arasında gezinmek için ← düğmesine basın ve ▼/▲ tuşlarını kullanın.  
Kullanım Kilitlenme Süresi: Kullanım kilitlenme süresi Devre Dışı / Etkin'i seçer.  
Kullanım Süresi Ayarı (HRS): Kullanım süresini ayarlar. Süre dolduğunda bir uyarı penceresi açılır.  
Bitiş Süresini Sıfırla: Yeniden başlatır ve bitiş süresi geri sayımı yapar
- **Şifre Değiştir:** Kiralık Mod şifresini değiştirmek için ← düğmesine basın.

#### Not:









Kiralık Modu etkinleştirmek istiyorsanız, 5 haneli şifreyi almak için lütfen yerel temsilciyle iletişime geçin.

## AYARLAR Menüsü









Eko	Hazırda Bekletme Güç: Normal, EKO, Lan Tarafından Açık, (HDBaseT Tarafından Açık)
	Sinyal Yok Güç Kapatma (dak.): 0~30~180
	Uyku Zamanlayıcısı (dak.): 0~600
Ses	Ses Düzeyi: 0~5~10
	Dahili Hoparlör: Kapalı, Açık
	Sesi Kapat: Kapalı, Açık
Boş Ekran Rengi	Logo, Siyah, Kırmızı, Yeşil, Mavi, Beyaz
Menü	Logo: Std., Siyah, Mavi
	Mesaj: Kapalı, Açık
	Menü Konumu: Orta, Yukarı, Aşağı, Sol, Sağ
	Menü Zamanlayıcısı: Kapalı, 20 sn., 40 sn., 60 sn.
	Menü Şeffaf: Kapalı, %50, %100
Tuş Takımı Kilidi	Kapalı, Açık
Güvenlik Kilidi	Kapalı, Açık
Dil	English, Français, Deutsch, Español, Português, 简体中文, 繁體中文, Italiano, Norsk, Svenska, Nederlands, Русский, Polski, Suomi, Ελληνικά, 한국어, Magyar, Čeština, Türkçe, 日本語, Dansk, Ína
Ortam Durumu	yürüt
Tümünü sıfırla	Tamam, İptal





## Eko

- Alt menüler arasında gezinmek için  düğmesine basın ve / tuşlarını kullanın.
- **Hazırda Bekletme Güç:** Normal / Eco / LAN ile Açık / HDBaseT ile Açık arasında geçiş yapmak için / tuşlarını kullanın (Yalnızca HDBaseT-IR\_RS232\_RJ45 "Açık" olarak ayarlandığında gösterilir ve gri olur)
- **Sinyal Yok Güç Kapatma (dak.):** Projektörü otomatik olarak kapatmadan önce sinyal yokken geri sayım yapmak için otomatik Güç Kapatma modundan önceki süreyi artırmak veya azaltmak üzere / tuşlarını kullanın.
- **Uyku Zamanlayıcısı (dak):** Otomatik uyku modundan önce geçen süreyi artırmak veya azaltmak için / tuşlarını kullanın.













## Ses

- Alt menüler arasında gezinmek için  düğmesine basın ve / tuşlarını kullanın.
- **Ses Düzeyi:** Projektör ses seviyesini artırmak veya azaltmak için / tuşlarını kullanın
- **Dahili Hoparlör:** Projektörün dahili Dahili Hoparlörünü Açmak/Kapatmak için / tuşlarını kullanın.
- **Sesi Kapat:** Projektörün dahili Hoparlörünü Açmak/Kapatmak için / tuşlarını kullanın.



## Boş Ekran Rengi

- Ekran arka plan rengini seçmek için / tuşlarını kullanın (Logo, Siyah, Kırmızı, Yeşil, Mavi, Beyaz)

## Menü

- Alt menüler arasında gezinmek için  düğmesine basın ve / tuşlarını kullanın.
- **Logo:** Logo'yu (Std., Siyah, Mavi) seçmek için / tuşlarını kullanın.
- **Mesaj:** Açmak/Kapatmak için / tuşlarını kullanın
- **Menü Konumu:** Menü konumunu (Orta, Yukarı, Aşağı, Sol, Sağ) seçmek için / tuşlarını kullanın
- **Menü Zamanlayıcısı:** Saati değiştirmek için / tuşlarını kullanın: Kapalı / 20sn. / 40sn. / 60sn. Menüü açar.
- **Menü Şeffaf:** Menü şeffaflığı için Kapalı / %50 / %100 arasında geçiş yapmak için / tuşlarını kullanın.

## Tuş Takımı Kilidi

- Tuş takımı kilidini Açmak/Kapatmak için / düğmelerini kullanın.

### Not:

Tuş takımı ile kilidi açmak için, lütfen 5 saniye boyunca "▼" tuşuna bastığınızda, "tuş takımı kilidini aç" açılır.

## Güvenlik Kilidi

- Güvenlik Kilidini Açmak/Kapatmak için ◀/▶ tuşlarını kullanın.

## Parola

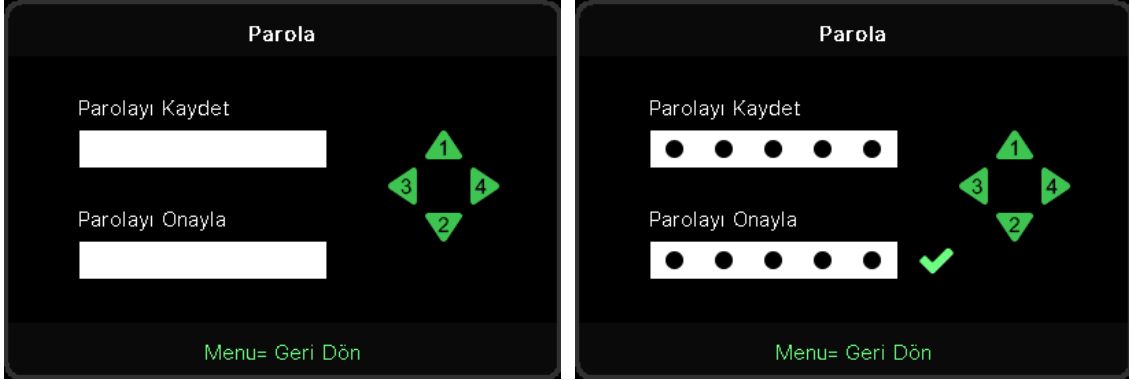

- Güvenlik Kilidi açıkken, açılır pencerede "şifre girişi" gösterilir.
- Toplam 5 basamaklı şifreyi ayarlamak için ▲/▼/◀/▶ tuşlarına basın.

### Not:

Başlatma sırasında girilmesi için, her zaman "şifre kontrolü" gösterilir. 5 defadan fazla yanlış olursa, lütfen yerel servis merkeziyle iletişime geçin.

## Dil

- Alt menüler arasında gezinmek için ▼/▲ tuşlarına basın.
- Dil alt menülerine girmek için ↵ düğmesine basın
- Kaydırmak ve dilinizi vurgulamak için ▲/▼/◀/▶ tuşlarına basın.
- Dil alt menülerinden çıkmak için MENU düğmesine basın

## Ortam Durumu

- Ortam Durumu alt menüsünü görüntülemek için ↵ düğmesine basın.

Ortam Durumu		
T1	Fan1	Fan11
T2	Fan2	Fan12
T3	Fan3	Fan13
T4	Fan4	Fan14
T5	Fan5	Fan15
T6	Fan6	
T7	Fan7	
T8	Fan8	
T9	Fan9	
T10	Fan10	
T State	1st	
Menu= Çıkış		

## Tümünü sıfırla

- Tümünü sıfırla'yı seçmek için ↩ düğmesine bastığınızda,, kontrol için "tümünü sıfırlamayı onayla" açılır penceresi gösterilir



### Not:

Video kaynağına bağlı olarak ekran menüsündeki tüm öğeler kullanılamayabilir. Kullanılmayan öğelere erişilemez ve bu öğeler silik olarak görünür.

## BİLGİ Ekranı



Bu ekran, teknik destek için kullanılacak projektörün mevcut durum bilgilerini görüntüler.

## 4. Sorun Giderme

### Genel Sorunlar ve Çözümleri

Bu yönergeler projektörü kullanırken karşılaşılabileceğiniz sorunları gidermek için bir takım ipuçları vermektedir. Problem çözülmemişse yardım için satıcınızla irtibata geçin.

Sorun giderme işlemlerine başlamadan önce, sorun gevşek bir bağlantı kadar basit bir problem olabilir.

Probleme özgü çözümlere geçmeden önce aşağıdaki kontrolleri gerçekleştirin.

- Elektrik prizinin çalıştığını onaylamak için başka bir elektrikli aygıt kullanın.
- Projektörün açık olduğundan emin olun.
- Tüm bağlantıların sağlam bir biçimde yapıldığından emin olun.
- Bağlı aygıtın açık olduğundan emin olun.
- Bağlı PC'nin bekleme modunda olmadığından emin olun.
- Bağlı bir dizüstü bilgisayarın harici ekran için yapılandırıldığından emin olun.

(Bu, dizüstü bilgisayarda genellikle bir Fn tuşu birleşimine basarak yapılır.)

### Sorun Giderme İpuçları

Her soruna özgü bölümde önerilen sırayı takip etmeye çalışın. Bu şekilde problemi daha hızlı bir biçimde çözebilirsiniz.

Sorunlu noktayı bulmaya çalışın, böylece sağlam parçaların değiştirilmesi önlenmiş olacaktır.

Örneğin pilleri değiştirmenize rağmen sorun devam ediyorsa orijinal pilleri geri takın ve bir sonraki adıma geçin.

Sorun giderme esnasında gerçekleştirdiğiniz işlemlerin bir kaydını tutun: Bu bilgiler teknik desteği ararken veya servis personeline başvururken faydalı olabilir.

## LED Göstergesi Mesajları

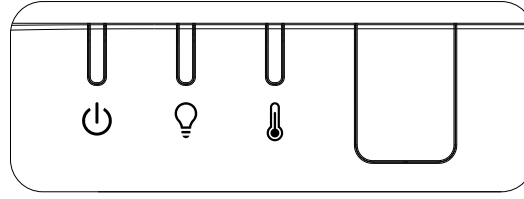

LED Kodu Mesajları	Güç LED'i (Yeşil)	Işıkli LED (TURUNCU)	Sıcaklık LED'i (Kırmızı)
Işık İçin Hazır	YANIYOR	SÖNÜK	SÖNÜK
Başlat	Yanıp sönüyor	SÖNÜK	SÖNÜK
Soğutma	Yanıp sönüyor	SÖNÜK	SÖNÜK
1 W MCU ölçekleyicinin çalışmayı durdurduğunu algıladı	2 kez yanıp söner	SÖNÜK	SÖNÜK
Aşırı Sıcaklık T1 / Sensör T1 bağlantısı kesildi	SÖNÜK	1 kez yanıp söner	YANIYOR
Aşırı Sıcaklık T2 / Sensör T2 bağlantısı kesildi	SÖNÜK	2 kez yanıp söner	YANIYOR
Aşırı Sıcaklık T3 / Sensör T3 bağlantısı kesildi	SÖNÜK	3 kez yanıp söner	YANIYOR
Aşırı Sıcaklık T4 / Sensör T4 bağlantısı kesildi	SÖNÜK	4 kez yanıp söner	YANIYOR
Aşırı Sıcaklık T5 / Sensör T5 bağlantısı kesildi	SÖNÜK	5 kez yanıp söner	YANIYOR
Aşırı Sıcaklık T6 / Sensör T6 bağlantısı kesildi	SÖNÜK	6 kez yanıp söner	YANIYOR
Isı Yalıtım Algılayıcı hatası	4 kez yanıp söner	SÖNÜK	SÖNÜK
Lazer Işık Kaynağı hatası	4 kez yanıp söner	1 kez yanıp söner	SÖNÜK
Lazer 54V hatası	4 kez yanıp söner	4 kez yanıp söner	SÖNÜK
FAN1 hatası	6 kez yanıp söner	1 kez yanıp söner	SÖNÜK
FAN2 hatası	6 kez yanıp söner	2 kez yanıp söner	SÖNÜK
FAN3 hatası	6 kez yanıp söner	3 kez yanıp söner	SÖNÜK
FAN4 hatası	6 kez yanıp söner	4 kez yanıp söner	SÖNÜK
FAN5 hatası	6 kez yanıp söner	5 kez yanıp söner	SÖNÜK
FAN6 hatası	6 kez yanıp söner	6 kez yanıp söner	SÖNÜK

LED Kodu Mesajları	Güç LED'i (Yeşil)	Işıklı LED (TURUNCU)	Sıcaklık LED'i (Kırmızı)
FAN7 hatası	6 kez yanıp söner	7 kez yanıp söner	SÖNÜK
FAN8 hatası	6 kez yanıp söner	8 kez yanıp söner	SÖNÜK
Renk tekeri hatası	9 kez yanıp söner	SÖNÜK	SÖNÜK
Fosfor tekerleği hatası	9 kez yanıp söner	1 kez yanıp söner	SÖNÜK

**Not:**

Hata halinde lütfen AC güç kablosu bağlantısını kesin ve projektörü yeniden başlatmadan önce bir (1) dakika bekleyin. Güç veya ışık kaynağı LED'leri hala yanıp sönüyorsa veya Aşırı Sıcaklık LED'i yanıyorsa, servis merkezinizle irtibata geçin.

## Görüntü Sorunları Soru-Cevap

### S. Ekranda görüntü yok

- Dizüstü veya masaüstü PC'nizdeki ayarları doğrulayın.
- Tüm cihazları kapatın ve tekrar doğru sıra ile çalıştırın.

### S. Görüntü bulanık

- Projektörde Odağı ayarlayın.
- Projektörün ekrana uzaklığının belirtilen aralık içinde olduğundan emin olun.
- Projektör merceğinin temiz olup olmadığını kontrol edin.

### S. Görüntü ters

- OSD'nin HİZALAMA menüsünde Projeksiyon ayarını kontrol edin.

### S. Görüntü çizgili

- Sorunun bağlı PC'nin ekran kartından kaynaklanmadığından emin olmak için başka bir bilgisayara bağlayın.

### S. Görüntü kontrastsız, donuk

- OSD'nin RESİM menüsünde Kontrast ayarını yapın.

### S. Yansıtılan görüntünün rengi kaynak renkle eşleşmiyor.

- OSD'nin RESİM > Gelişmiş menüsünde Renk Sıcaklığı ve Gama ayarlarını yapın.

## Işık Kaynağı Sorunları

### S. Projektörden ışık gelmiyor

- Güç kablosunun sıkı bir biçimde bağlanıp bağlanmadığını kontrol edin.
- Güç kaynağının iyi durumda olduğunu başka bir elektrikli cihaz ile test ederek kontrol edin.
- Projektörü doğru sırada yeniden başlatın ve Güç LED'inin yandığını kontrol edin.

## Uzaktan Kumanda Sorunları

### S. Projektör uzaktan kumandaya tepki vermiyor

- Uzaktan kumandayı projektör üzerindeki uzaktan kumanda sensörüne doğrultun.
- Uzaktan kumanda ve sensör arasındaki yolda herhangi bir engel olmadığından emin olun.
- Odadaki flüoresan lambaları kapatın.
- Pil kutuplarını kontrol edin.
- Pilleri değiştirin.
- Çevredeki diğer kızılötesi cihazları kapatın.
- Uzaktan kumandaya bakım yaptırın.

## Ses Sorunları

### S. Ses yok

- Uzaktan kumandadaki ses düzeyini ayarlayın.
- Ses kaynağının ses düzeyini ayarlayın.
- Ses kablosu bağlantısını kontrol edin.
- Kaynak ses çıkışını başka hoparlörlerle test edin.
- Projektöre bakım yaptırın.

### S. Ses cızırtılı

- Ses kablosu bağlantısını kontrol edin.
- Kaynak ses çıkışını başka hoparlörlerle test edin.
- Projektöre bakım yaptırın.

## Projektöre Bakım Yaptırma

Sorunu çözemiyorsanız, projektöre bakım yaptırmanız gerekir. Projektörü orijinal kutusuna koyun. Sorunun bir açıklamasını ve sorunu çözmeye çalışırken gerçekleştirdiğiniz işlemlerin bir listesini pakete ekleyin: Bu bilgiler servis personeli için faydalı olabilir. Bakım için projektörü satın aldığınız yere götürün.

## HDMI Soru-Cevap

### S. "Standart" bir HDMI kablo ile "Yüksek Hızlı" bir HDMI kablo arasındaki fark nedir?

Kısa bir süre önce HDMI Licensing, LLC kabloların Standart veya Yüksek Hızlı Kablolar olarak test edileceğini duyurdu.

Standart (veya "kategori 1") HDMI kabloların, 720p/1080i sinyaline eşdeğer olan 75 Mhz veya 2,25 Gbps'ye kadar hızlarda çalıştığı test edilmiştir.

Yüksek Hızlı (veya "kategori 2") HDMI kabloların, bir HDMI kablo üzerinden en yüksek bant genişliği olan ve kaynaktan gelen artırılmış renk derinlikleri ve/veya artırılmış yenileme oranlarını içeren 1080p sinyallerini başarılı bir şekilde aktarabilen 340 Mhz veya 10,2 Gbps'ye kadar olan hızlarda çalıştığı test edilmiştir. Yüksek Hızlı kablolar WQXGA sinema ekranları (2560 x 1600 çözünürlük) gibi yüksek çözünürlüklü görüntüleri de aktarabilmektedir.

### S. HDMI kabloları 10 metreden uzun mesafelere nasıl çekebilirim?

Bir kablonun etkili mesafesini tipik 10 metre aralığından çok daha fazla uzunluklara uzatabilen HDMI çözümleri için kullanılan birçok HDMI Adaptörü mevcuttur. Bu şirketler aktif kablolar (kablo sinyalini artıran ve uzatan aktif elektronikler entegre edilmiş kablolar), yineleyiciler, yükselticiler ve aynı zamanda CAT5/6 ve fiber çözümler içeren çok farklı çözümler üretmektedir.

### S. Bir kablonun HDMI onaylı kablo olup olmadığını nasıl anlarım?

Tüm HDMI ürünlerinin HDMI Uygunluk Testi Spesifikasyonu'nun bir kısmı olarak üretici tarafından onaylanması gerekmektedir. Ancak, HDMI logosu taşıyan kabloların bulunduğu fakat doğru şekilde test edilmediği birçok örnek bulunmaktadır. HDMI Licensing, LLC, HDMI ticari markasının piyasada doğru bir biçimde kullanılmasını sağlamak için bu örnekleri etkin bir biçimde araştırmaktadır. Tüketicilerin kablolarını tanınmış bir kaynaktan ve güvenilir bir şirketten satın almalarını tavsiye ediyoruz.

## 5. Teknik Özellikler

### Projektör Boyutları

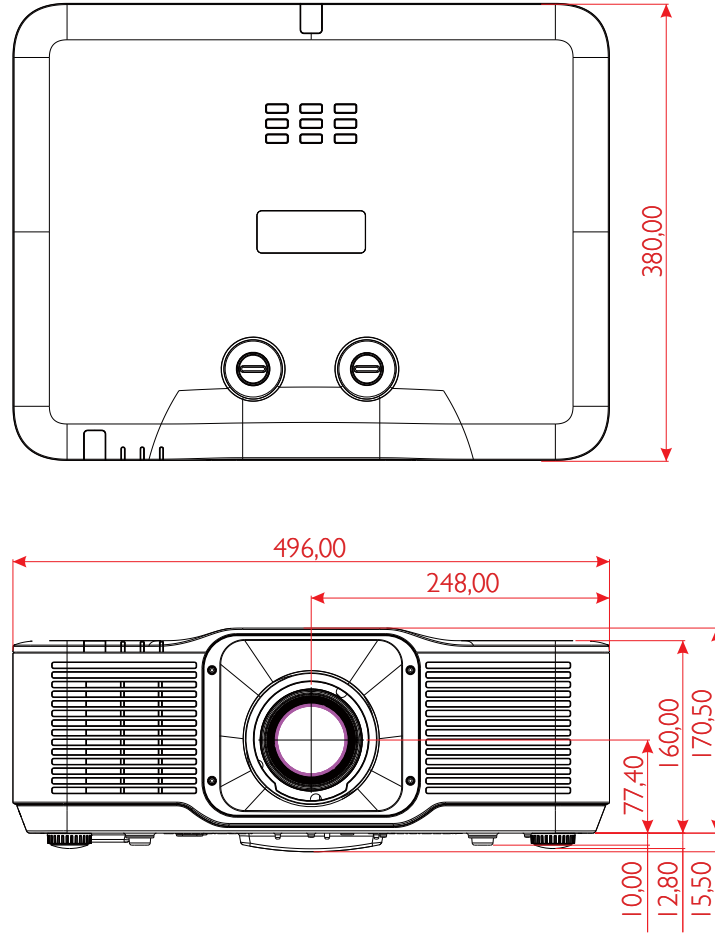

## Projektör Veri Sayfası

Model Adı	DU5053Z	DU5051Z
Görüntü Tipi	TI Tek Çip 0,67" DLP Teknolojisi	
Parlaklık**	7.700 Lümen	6.300 Lümen
Yerel Çözünürlük	WUXGA (1920 x 1200)	
Maksimum Çözünürlük	UHD (3840x2160) @60Hz	
Kontrast oranı	2.000:1 / 3.000.000:1 (Tam Açık/Kapalı)	
Lazer Ömrü/Türü	20.000 saate kadar (Lazer Fosfor Işık Motoru)	
Atış Oranı*	1.15 - 1.9 :1 (STD)	
Görüntü Boyutu (Köşegen)*	60" – 250" (en iyi @ 80")(STD)	
Yansıtma Mesafesi*	en iyi @ 1,989 m (1,482 m - 6,292 m) (STD)	
Yansıtma Merceği*	F#2,49 - 3,18, f =17,32 - 27,97mm	
Yakınlaştırma Oranı*	1,65x	
En/Boy Oranı	16:10 (Varsayılan)	
Ofset	%115 (STD)	
Yamukluk Düzeltme	Yatay ±30°, Dikey ±30°	
Yatay Frekans	15, 31 – 102 Hz	
Dikey Tarama Hızı	24 - 30 Hz, 47 – 120 Hz	
3D İşlevselliği	Evet (DLP® Link™, HDMI v2.0 Blu-ray, yan yana, kare paketleme, üst ve alt, kare sıralı)	
Lens Kaydırma Aralığı**	D: -95%~+115% (STD) H: Sol %2 ila Sağ %2	
Bilgisayar Uyumluluğu	VGA, SVGA, XGA, WXGA, SXGA, SXGA+, UXGA, 1080P, WUXGA, 4K@60hz, Mac	
G/Ç Bağlantı Noktaları	HDMI 2.0 (x2) (HDCP v2.3 Uyumlu), 3D-Sync Çıkışı, HDMI Çıkışı, Ses Çıkışı (Mini Jak), USB Tip A Güç (5V/2.0A), RS-232 Girişi, RJ45 (LAN)(10/100Mbps), USB Mini B (Servis), HDBaseT™ (100Mbps)(isteğe bağlı), WiFi (IEEE 802.11ac 2.4GHz/5GHz) (isteğe bağlı)	
Yansıtma Yöntemi	Masa, Tavan, Ön veya Arka Portre	
Güvenlik Çözümleri	Kensington® Güvenlik Yuvası, Güvenlik Çubuğu, Tuş Takımı Kilidi.	
Boyutlar (GxDxY)	496x380x160mm (19,5" x 14,9" x 6,3") ayak olmadan	
Ağırlık	13 kg (28.6lbs)	
Mevcut Renkler	Siyah	
Hoparlörler	10W x1	
Gürültü Seviyesi	37dB(Normal), 33dB(Eko Modu)	35dB(Normal), 30dB(Eko Modu)
Güç Kaynağı	AC 100-240V, 50/60Hz	
Güç Tüketimi	500W@110Vac (Normal), 2W'tan az (Ağ Bekleme), 0,5W'tan az (Eko Bekleme)	
Çevresel Çalışma Koşulu	0 ila 40°C sıcaklıkta, bağıl nem %10 ila %85, yoğunlaşmaz	
Çevresel Saklama Koşulları	-10 ila 60°C sıcaklıkta, bağıl nem %5 ila %95, yoğunlaşmaz	
Standart Aksesuarlar	AC Güç Kablosu, Pillerle Uzaktan Kumanda, Belgeler Seti	

Model Adı	DK5153Z
Görüntü Tipi	TI Tek Çip 0,65" DLP Teknolojisi
Parlaklık**	6.500 Lümen
Yerel Çözünürlük	1920×1080@60Hz (yerel çözünürlük) 3840×2160@60Hz (aktüatör ile)
Maksimum Çözünürlük	4K UHD (3840 x 2160) @60Hz
Kontrast oranı	2,000:1 (Yerel) / 3,000,000:1 (Tam Açık/Kapalı)
Lazer Ömrü/Türü	20.000 saate kadar (Lazer Fosfor Işık Motoru)
Atış Oranı*	1,15 - 1,9 :1 (STD)
Görüntü Boyutu (Köşegen)*	60" – 250" (en iyi @ 80")(STD)
Yansıtma Mesafesi*	en iyi @ 2,033 m (1,515 m - 6,429 m) (STD)
Yansıtma Merceği*	F#2,49 - 3,18, f =17,32 - 27,98mm
Yakınlaştırma Oranı*	1,65x
En/Boy Oranı	16:9 (Varsayılan)
Ofset	%122 (STD)
Yamukluk Düzeltme	Yatay ±30°, Dikey ±30°
Yatay Frekans	15, 31 – 102Hz
Dikey Tarama Hızı	24 - 30Hz, 47 – 120Hz
3D İşlevselliği	YOK
Lens Kaydırma Aralığı**	D: -98%~+122% aralık (STD) H: Sol %2 ila Sağ %2
Bilgisayar Uyumluluğu	VGA, SVGA, XGA, WXGA, SXGA, SXGA+, UXGA, 1080P, WUXGA, 4K@60hz, Mac
G/Ç Bağlantı Noktaları	HDMI 2.0 (x2) (HDCP v2.3 Uyumlu), 3D-Sync Çıkışı, HDMI Çıkışı, Ses Çıkışı (Mini Jak), USB Tip A Güç (5V/2.0A), RS-232 Girişi, RJ45 (LAN)(10/100Mbps), USB Mini B (Servis), HDBaseT™ (100Mbps)(isteğe bağlı), WiFi (IEEE 802.11ac 2.4GHz/5GHz) (isteğe bağlı)
Yansıtma Yöntemi	Masa, Tavan, Ön veya Arka Portre
Güvenlik Çözümleri	Kensington® Güvenlik Yuvası, Güvenlik Çubuğu, Tuş Takımı Kilidi.
Boyutlar (GxDxY)	496×380×160mm (19,5" x 14,9" x 6,3") ayak olmadan
Ağırlık	13 kg (28.6lbs)
Mevcut Renkler	Siyah ve Beyaz
Hoparlörler	10W x1
Gürültü Seviyesi	39dB(Normal), 35dB(Eko Modu)
Güç Kaynağı	AC 100-240V, 50/60Hz
Güç Tüketimi	500W@110Vac (Normal), 2W'tan az (Ağ Bekleme), 0,5W'tan az (Eko Bekleme)
Çevresel Çalışma Koşulu	0 ila 40°C sıcaklıkta, bağıl nem %10 ila %85, yoğunlaşmaz
Çevresel Saklama Koşulları	-10 ila 60°C sıcaklıkta, bağıl nem %5 ila %95, yoğunlaşmaz
Standart Aksesuarlar	AC Güç Kablosu, Pillerle Uzaktan Kumanda, Belgeler Seti

**Not:**

"\*" : Standart mercek.

"\*\*\*": Parlaklık özellikleri ISO 21118 standartlarına uygundur ve ISO lümenlerine eşittir

## Projeksiyon zamanlama tablosu

Sinyal	Çözünürlük	Y-SENK (KHz)	D-SENK (Hz)	HDMI (DİJİTAL)	HDBaseT
					(DİJİTAL)
NTSC	–	15.734	60	–	–
PAL/SECAM	–	15.625	50	–	–
VESA	720 x 400	31.5	70.1	○	○
	640 x 480	31.5	60	O(3D:FS,TB,SBS)	O(3D:FS,TB,SBS)
	640 x 480	35	66.667	MAC13	MAC13
	640 x 480	37.86	72.8	○	○
	640 x 480	37.5	75	○	○
	640 x 480	43.3	85	○	○
	640 x 480	61.9	119.5	○	○
	800 x 600	37.9	60.3	O(3D:FS,TB,SBS)	O(3D:FS,TB,SBS)
	800 x 600	46.9	75	○	○
	800 x 600	48.1	72.2	○	○
	800 x 600	53.7	85.1	○	○
	800 x 600	76.3	120	O(3D:FS)	O(3D:FS)
	832 x 624	49.722	74.546	MAC16	MAC16
	1024 x 768	48.4	60	O(3D:FS,TB,SBS)	O(3D:FS,TB,SBS)
	1024 x 768	56.5	70.1	○	○
	1024 x 768	60.241	75.02	MAC19	MAC19
	1024 x 768	60	75	○	○
	1024 x 768	68.7	85	○	○
	1024 x 768	97.6	120	O(3D:FS)	O(3D:FS)
	1152 x 870	68.68	75.06	MAC21	MAC21
	1280 x 720	45	60	O(3D:FS,TB,SBS)	O(3D:FS,TB,SBS)
	1280 x 720	90	120	○	○
	1280 x 768 (Boşluk Azaltma)	47.4	60	O(3D:FS,TB,SBS)	O(3D:FS,TB,SBS)
	1280 x 768	47.8	59.9	O(3D:FS,TB,SBS)	O(3D:FS,TB,SBS)
	1280 x 800	49.7	59.8	O(3D:FS,TB,SBS)	O(3D:FS,TB,SBS)
	1280 x 800	62.8	74.9	○	○
	1280 x 800	71.6	84.9	○	○
	1280 x 800	101.6	119.9	O(3D:FS)	O(3D:FS)
	1280 x 1024	64	60	O(3D:TB,SBS)	O(3D:TB,SBS)
	1280 x 1024	80	75	○	○
	1280 x 1024	91.1	85	○	○
	1280 x 960	60	60	O(3D:TB,SBS)	O(3D:TB,SBS)
1280 x 960	85.9	85	○	○	
1400 x 1050	65.3	60	O(3D:TB,SBS)	O(3D:TB,SBS)	
1440 x 900	55.9	59.9	O(3D:TB,SBS)	O(3D:TB,SBS)	
1600 x 1200	75	60	O(3D:TB)	O(3D:TB)	
1680 x 1050 (Boşluk Azaltma)	64.67	59.88	O(3D:TB,SBS)	O(3D:TB,SBS)	

Sinyal	Çözünürlük	Y-SENK (KHz)	D-SENK (Hz)	HDMI (DİJİTAL)	HDBaseT
					(DİJİTAL)
VESA	1680 x 1050	65.29	59.95	O(3D:TB,SBS)	O(3D:TB,SBS)
	1920 x 1080	67.5	60	O(3D:TB,FS,SBS)	O(3D:TB,FS,SBS)
	1920 x 1200 (Boşluk Azaltma)	74.038	59.95	O(3D:TB,FS,SBS)	O(3D:TB,FS,SBS)
	1280 x 1024	130	120 (Boşluk Azaltma)	O	–
	1400 x 1050	93.9	85	O	–
	1440 x 900	114.2	120 (Boşluk Azaltma)	O	–
	1600 x 1200	87.5	70	O	–
	1600 x 1200	93.8	75	O	–
	1600 x 1200	106.3	85	O	–
	1600 x 1200	152.4	120 (Boşluk Azaltma)	O	–
	1680 x 1050	82.3	75	O	–
	1680 x 1050	93.9	85	O	–
	1680 x 1050	133.4	120 (Boşluk Azaltma)	O	–
	1920 x 1200	74.6	60	O(3D:TB,FS,SBS)	–
	1920 x 1200	94	75	O	–
	1920 x 1200	107.2	85	O	–
	3840 x 2160	53,946	23.976	O	O
	3840 x 2160	54	24	O	O
	3840 x 2160	56.25	25	O	O
	3840 x 2160	67.5	30	O	O
3840 x 2160	112.5	50	O	–	
3840 x 2160	135	60	O	–	
EDTV	480p	31.5	60	(3D:FS)	(3D:FS)
HDTV	720p	37.5	50	(3D:FP,TB,SBS)	(3D:FP,TB,SBS)
	720p	45	60	(3D:FP,TB,FS,SBS)	(3D:FP,TB,FS,SBS)
	1080i	28.1	50	(3D:SBS)	(3D:SBS)
	1080p	56.3	50	(3D:TB,SBS)	(3D:TB,SBS)
	1080p	67.5	60	(3D:TB,SBS)	(3D:TB,SBS)

O : Desteklenen frekans – : Desteklenmeyen frekans

FS ⇒ Alan Sıralı

TB ⇒ Üst / Alt

SBS ⇒ Yan Yana

FP ⇒ Çerçeve Paketleme

Panelin doğal çözünürlüğü 1920 x 1200 şeklindedir. Yerel çözünürlük harici çözünürlük metin veya satırı düzensiz boyutta görüntüleyebilir.

SDTV \ EDTV \ HDTV'de biraz görüntü olabilir, kabul edilebilir.

## 6. Mevzuata Uygunluk

### FCC Uyarısı

Bu cihaz, FCC Kuralları Bölüm 15 uyarınca test edilmiş ve bir Sınıf B dijital aygıtıya yönelik sınırlarla uyumlu olduğu görülmüştür. Bu sınırlar cihaz ticari bir ortamda çalıştırıldığı zaman zararlı parazitlere karşı gerekli korumayı sağlayacak şekilde tasarlanmıştır.

Bu cihaz radyo frekansı enerjisi üretir, kullanır ve yayabilir, yönerge kılavuzuna uygun şekilde kurulmadığı takdirde, radyo iletişimi üzerinde zararlı parazitlere neden olabilir. Bu cihazın yerleşim alanında kullanılması zararlı parazitlere neden olabilir, bu durumda kullanıcının maliyetlerini kendisi üstlenerek parazitleri düzeltmesi gerekecektir.

Uyumdan sorumlu taraflarca açık bir biçimde onaylanmamış değişiklikler ve modifikasyonlar kullanıcının cihazı çalıştırma yetkisini geçersiz kılabilir.

### Kanada

Bu sınıf B dijital cihaz Kanada ICES-003 ile uyumludur.

### Güvenlik Onayları

FCC, CE, C-Tick, CCC, CECP, KC/KCC, BIS, PSB, BSMI, TGM, CB, cTUVus, ICES-003 (Kanada), RoHS

### Bertaraf ve Geri Dönüşüm

Bu ürün düzgün şekilde elden çıkarılmadığı takdirde tehlikeli olabilecek başka elektronik atıklar içerebilir. Yerel, ulusal veya federal Yasalar uyarınca geri dönüştürün veya elden çıkarın. Daha fazla bilgi için, [www.eiae.org](http://www.eiae.org) adresinden Electronic Industries Alliance ile iletişime geçin.

## 7. RS-232 İletişimi

### İletişim parametresi ayarları

Projektör kontrolü komutlarını girmek için seri kontrol komutunu kullanabilir veya Windows istemci terminal yazılımı üzerinden işletim verilerini alabilirsiniz.

ÖgeÖge	Parametre:
Saniyedeki bit	9600 bps
Veri Biti	8 bit
Parite	Yok
Dur Biti	1
Akış Kontrolü	Yok

### İşlem komutları

#### İşlem komutu sözdizimi

Bir işlem komutunun önüne "op" karakteri eklenir, ardından kontrol komutları ve ayarlar boşluk [SP] bırakılarak eklenir ve "CR" ve "ASCII hex 0D" satır başı çiftiyle sonlandırılır. Seri kontrol komutlarının sözdizimi:

op[SP]<işlem komutu>[SP]<Ayar Değeri>[CR]

çalışma Bunun bir işlem komutu olduğunu gösteren bir sabit.

[SP] Bir boşluk belirtir.

[CR] Komutun sonundaki satır başı çifti "CR" ve "ASCII hex 0D"yi gösterir.

Ayar değeri İşlem komutunun ayarları

Ayar dizelerinin türleri	Ayarların karakterleri	Açıklama
Geçerli kurulumu sorgula	?	Soru işareti "?" mevcut kurulumun sorgulandığını gösterir
Ayar	=<settings>	Sözdizimi: Kurulum değerleriyle birlikte eklenen "=" simgesi
Ayar öğelerinin kurulum sırasını artırır	+	Bazı ayarlar adım adım değiştirilir. "+" simgesi bir adım yukarıya doğru değişimi gösterir
Ayarlama öğelerinin kurulum sırasını azaltır	-	Bazı ayarlar adım adım değiştirilir. "-" simgesi bir adım aşağı değişimi gösterir
İşlem komutunu yürüt	Yok	Belirli işlem komutları, girişten sonra başka ayar veya düzenleyici olmaksızın yürütülür.

Örnekler:		
Kontrol öğeleri	Giriş komut satırı	Projektör dönüş mesajı
Geçerli parlaklığı sorgula	çalışma parlaklığı?[CR]	ÇALIŞMA PARLAKLIĞI = 50
Parlaklığı ayarla	çalışma parlaklığı = 100[CR]	ÇALIŞMA PARLAKLIĞI = 100
Kapsam dışı veya desteklenmiyor	çalışma parlaklığı = 200[CR]	ÇALIŞMA PARLAKLIĞI = YOK
Geçersiz komut	çalışma parlaklığı = 100[CR]	*Geçersiz biçim#

İşlev	Çalışma	Ayarla	AI	Inc	Dec	EXE	Değerler
Auto Source	auto.src	V	V				0 = Off 1 = On
HDMI Format	hdmi.format	V	V				0 : Auto 1 : RGB Limited 2 : RGB Full 3 : YUV Limited 4 : YUV Full
HDBaseT Control	hdbaset	V	V				0 : Off 1 : On
HDBaseT Connect	hdbaset.connect		V				0 : Disconnect 1 : Connected
3D	threed	V	V				0 : DLP-Link 1 : IR
3D Sync Invert	threed.syncinvert	V	V				0 = Off 1 = On
3D Format	threed.format	V	V				0 : Auto 1 : Top / Bottom 2 : Frame Sequential 3 : Frame Packing 4 : Side by side 5 : Off
3D Sync Out Delay	threed.syncdelay	V	V				0 ~ 359
<b>Not: 3D komutları yalnızca DU5053Z/DU5051Z tarafından desteklenir.</b>							
Picture Mode	pic.mode	V	V				0:Presentation 1:Bright 2:Game 3:Movie 4: Vivid 5: Blending 6: sRGB 7:DICOM SIM 8:User 9: 3D 10: HDR 10
Brightness	bright	V	V	V	V		0 ~ 100
Contrast	contrast	V	V	V	V		0 ~ 100
HDR Control	hdr.control	V	V				0 : Auto 1 : Off 2 : HDR 10
HDR Mode	hdr.mode	V	V				0 : PQ-L300 1 : PQ-L400 2 : PQ-L500
Dynamic Black	dblack	V	V				0 = Off 1 = On
"Projector Light (Light Off Timer)"	projector.light	V	V				0 : Disable 1: 1 Sec 2: 2 Sec 3: 3 Sec 4: 4 Sec
HSG/Red Gain	hsg.r.gain	V	V	V	V		5 ~ 195
HSG/Green Gain	hsg.g.gain	V	V	V	V		5 ~ 195
HSG/Blue Gain	hsg.b.gain	V	V	V	V		5 ~ 195
HSG/Cyan Gain	hsg.c.gain	V	V	V	V		5 ~ 195
HSG/Magenta Gain	hsg.m.gain	V	V	V	V		5 ~ 195
HSG/Yellow Gain	hsg.y.gain	V	V	V	V		5 ~ 195
HSG/Red/Saturation	hsg.r.sat	V	V	V	V		0 ~ 199
HSG/Green/Saturation	hsg.g.sat	V	V	V	V		0 ~ 199
HSG/Blue/Saturation	hsg.b.sat	V	V	V	V		0 ~ 199

İşlev	Çalışma	Ayarla	AI	Inc	Dec	EXE	Değerler
HSG/Cyan/Saturation	hsg.c.sat	✓	✓	✓	✓		0 ~ 199
HSG/Magenta/Saturation	hsg.m.sat	✓	✓	✓	✓		0 ~ 199
HSG/Yellow/Saturation	hsg.y.sat	✓	✓	✓	✓		0 ~ 199
HSG/Red/Hue	hsg.r.hue	✓	✓	✓	✓		-99 ~ 99
HSG/Green/Hue	hsg.g.hue	✓	✓	✓	✓		-99 ~ 99
HSG/Blue/Hue	hsg.b. hue	✓	✓	✓	✓		-99 ~ 99
HSG/Cyan/Hue	hsg.c. hue	✓	✓	✓	✓		-99 ~ 99
HSG/Magenta/Hue	hsg.m. hue	✓	✓	✓	✓		-99 ~ 99
HSG/Yellow/Hue	hsg.y. hue	✓	✓	✓	✓		-99 ~ 99
HSG/White/Red Gain	hsg.wr.gain	✓	✓	✓	✓		0 ~ 399
HSG/White/Green Gain	hsg.wg.gain	✓	✓	✓	✓		0 ~ 399
HSG/White/Blue Gain	hsg.wb.gain	✓	✓	✓	✓		0 ~ 399
Brilliant Color	bri.color	✓	✓	✓	✓		0 ~ 10
Sharpness	sharp	✓	✓	✓	✓		0 ~ 31
Gamma	gamma	✓	✓				0 = 1.8 1 = 2.0 2 = 2.2 3 = 2.4 4 = B&W 5 = Linear
Color Temperature	color.temp	✓	✓				0 = Warm 1 = Normal 2 = Cold
Input Balance /Red Offset	red.offset	✓	✓	✓	✓		-100 ~ +100
Input Balance /Green Offset	green.offset	✓	✓	✓	✓		-100 ~ +100
Input Balance /Blue Offset	blue.offset	✓	✓	✓	✓		-100 ~ +100
Input Balance /Red Gain	red.gain	✓	✓	✓	✓		0 ~ 200
Input Balance /Green Gain	green.gain	✓	✓	✓	✓		0 ~ 200
Input Balance /Blue Gain	blue.gain	✓	✓	✓	✓		0 ~ 200
Picture Mode Reset	pic.mode.reset	✓					0 = Current 1 = All
Aspect Ratio	aspect	✓	✓				0 = Fill 1 = 4:3 2 = 16:9 3 = LetterBox 4 = 21.9:1 5 = 16:10 6 = Auto
Digital Zoom	digi.zoom.in	✓	✓	✓	✓		0 ~ +10
	digi.zoom.out	✓	✓	✓	✓		-40 ~ 0
H Image Shift	img.hshift	✓	✓	✓	✓		-192 ~ +192
V Image Shift	img.vshift	✓	✓	✓	✓		-120 ~ +120
V Keystone	v.keystone	✓	✓	✓	✓		-30 ~ +30
H Keystone	h.keystone	✓	✓	✓	✓		-30 ~ +30
4 Corner Top Left X	4corner.tlx	✓	✓	✓	✓		0 ~ +200 0~+720*
4 Corner Top Left Y	4corner.tly	✓	✓	✓	✓		0 ~ +200 0~+1280*
4 Corner Top Right X	4corner.trx	✓	✓	✓	✓		0 ~ +200 0~+720*
4 Corner Top Right Y	4corner.try	✓	✓	✓	✓		0 ~ +200 0~+1280*

**Not:**

“\*” yalnızca DK5153Z serisi için.

İşlev	Çalışma	Ayarla	AI	Inc	Dec	EXE	Değerler
4 Corner Bottom Left X	4corner.blx	V	V	V	V		0 ~ +200 0~+720*
4 Corner Bottom Left Y	4corner.bly	V	V	V	V		0 ~ +200 0~+1280*
4 Corner Bottom Right X	4corner.brX	V	V	V	V		0 ~ +200 0~+720*
4 Corner Bottom Right y	4corner.bry	V	V	V	V		0 ~ +200 0~+1280*
Mask Top	mask.top	V	V	V	V		0 ~ 100
Mask Bottom	mask.bottom	V	V	V	V		0 ~ 100
Mask Left	mask.left	V	V	V	V		0 ~ 100
Mask Right	mask.right	V	V	V	V		0 ~ 100
Projection	projection	V	V				0 = Front 1 = Rear 2 = Ceiling 3 = Rear + Ceiling
Screen Format	screen.format	V	V				0 : 16:10 1 : 16:9 2 : 4:3 3: 21.9:1
Screen Position	screen.shift	V	V	V	V		16:10 : Not Available 16:9 : -60 ~ 60 4:3 : -160 ~ 160 21.9:1 : -191 ~ 191
Alignment Reset	align.reset					V	
Test Pattern	test.pattern	V	V				0 = Grid 1 = White 2 = Red 3 = Green 4 = Blue 5 = Black 6 = RGB Ramps 7 = Color Bar 8 = Setp Bar 9 = CheckBoard 10 = Horizontal Lines 11 = Vertical Lines 12 = Diagonal Lines 13 = Horizontal Ramps 14 = Vertical Ramps 15 = Off
Direct Power On	direct.poweron	V	V				0 : Off 1 : On
Signal Power On HDMI	signal.poweron.hDMI	V	V				0 : Off 1 : On
Light Mode	light.mode	V	V				0: Normal 1: ECO 1: Silent* 2: Custom Light
Custom Light	custom.light	V	V	V	V		25 ~ 100
Fan Speed	fanspeed	V	V				0 = Normal 1 = High
IR Control	ir.control	V	V				0 : Front + Rear IR On 1 : Front IR On 2 : Rear IR On 3 : Front + Rear IR Off

**Not:**

“\*” yalnızca DK5153Z serisi için.

İşlev	Çalışma	Ayarla	AI	Inc	Dec	EXE	Değerler
Remote ID	remote.id	V	V				0 ~ 7
HDMI1 EDID	edid.mode.hdmi1	V	V				0 : Enhanced 1 : Standard
HDMI2 EDID	edid.mode.hdmi2	V	V				0 : Enhanced 1 : Standard
HDBaseT EDID	edid.mode.hdbt	V	V				0 : Enhanced 1 : Standard
NetWork Status	net.status		V				0 : Disconnect 1 : Connected
NetWork / DHCP	net.dhcp	V	V				0 = Off 1 = On
NetWork / IP Address	net.ipaddr	V	V				<string>
NetWork / Subnet	net.subnet	V	V				<string>
NetWork / Gateway	net.gateway	V	V				<string>
NetWork / DNS	net.dns	V	V				<string>
NetWork Apply	net.apply	V					0 : Cancel 1 : OK
Standby Power	standby.power	V	V				0: Normal 1: ECO 2: On By Lan 3: On By HDBaseT
No Signal Power Off	nosignal.poweroff	V	V				0 ~ 36
Sleep Timer	sleep.timer	V	V				0 ~ 120
Volume	volume	V	V	V	V		0 ~ 10
Constant Brightness	laser.cbc.enable	V	V				0 : Off 1 : On
Blank Screen Color	blankscreen.color	V	V				0 = Logo 1 = Black 2 = Red 3 = Green 4 = Blue 5 = White
Logo	logo	V	V				0 = Std. 1 = Black 2 = Blue
Message	message	V	V				0 : Off 1 : On
MENU Position	menu.position	V	V				0 : Center 1 : Up 2 : Down 3 : Left 4 : Right
MENU Timer	menu.timer	V	V				0 : Off 1 : 20 sec. 2 : 40 sec. 3 : 60 sec.
MENU Translucent	menu.trans	V	V				0 : Off 1 : 50% 2 : 100%
Keypad Lock	keypad.lock	V	V				0 : Off 1 : On
Security Lock	security.lock	V	V				1 : Up 2 : Down 3 : Left 4 : Right
Security Unlock	security.unlock	V					1 : Up 2 : Down 3 : Left 4 : Right

İşlev	Çalışma	Ayarla	AI	Inc	Dec	EXE	Değerler
Language	lang	V	V				0 = English 1 = French 2 = German 3 = Spanish 4 = Portuguese 5 = Simplified Chinese 6 = Traditional Chinese 7 = Italian 8 = Norwegian 9 = Swedish 10 = Dutch 11 = Russian 12 = Polish 13 = Finnish 14 = Greek 15 = Korean 16 = Hungarian 17 = Czech 18 = Turkish 19 = Japanese 20 = Danish 21 = Thai
Reset All	reset.all					V	
Source Info	source.info		V				<string>
Light Hours 1	light1.hours		V				<string>
Software Version	sw.ver		V				<string>
Serial Number	ser.no		V				<string>
Auto Image	auto.img					V	
Light 1 Status	light1.stat		V				0 = Off 1 = On
Model	model		V				<string>
Pixel Clock	pixel.clock		V				<string>
H Refresh Rate	h.refresh		V				<string>
V Refresh Rate	v.refresh		V				<string>
Blank	blank	V	V				0 = Off 1 = On
Power On	power.on					V	
Power Off	power.off					V	
Projector Status	status		V				0 : Reset 1 : Standby 2 : Active 3 : Cooling 4 : Warmup 5 : Powerup 6 : Failure
Mute	mute	V	V				0 : Off 1 : On
Freeze	freeze	V	V				0 : Off 1 : On
Internal Speaker	speaker	V	V				0 : Off 1 : On
Input Select	input.sel	V	V				6: HDMI 1 9: HDMI 2 15: HDBaseT(Optional)

## 8. Hizmetler

### Avrupa, Orta Doğu ve Afrika

Vivitek Servis & Destek  
Zandsteen 15  
2132 MZ Hoofddorp  
The Netherlands  
Tel: Monday - Friday 09:00 - 18:00  
English (UK): 0333 0031993  
Germany: 0231 7266 9190  
France: 018 514 8582  
Russian: +7 (495) 276-22-11  
International: +31 (0) 20 721 9318  
Emai: support@vivitek.eu  
URL: <http://www.vivitek.eu/support/contact-support>

### Kuzey Amerika

Vivitek Servis Merkezi  
15700 Don Julian Road, Suite B  
City of Industry, CA. 91745  
U.S.A  
Tel: 855-885-2378 (Toll-Free)  
Email: T.services1@vivitekcorp.com  
URL: [www.vivitekusa.com](http://www.vivitekusa.com)

### Asya ve Tayvan

Vivitek Servis Merkezi  
16 Tungyuan Rd., Chungli Industrial Zone,  
Taoyuan City 320023, Taiwan  
320023桃園市中壢區東園路16號  
Tel: 886-3-4526107  
Tel: 0800-042-100 (Toll-Free)  
Email: srv-Service.VVK.Asia@vivitek.com.tw  
URL: [www.vivitek.com.tw](http://www.vivitek.com.tw)

### 中国/China

Vivitek客服中心  
上海市浦东新区华东路1675号1幢1层、7-8层  
邮政编码: 201209  
400客服热线: 400 888 3526  
公司电话: 021-58360088  
客服邮箱: service@vivitek.com.cn  
官方网站: [www.vivitek.com.cn](http://www.vivitek.com.cn)



Visit [www.vivitekc corp.com](http://www.vivitekc corp.com) for more product info  
Copyright (c) 2024 Delta Electronics, Inc. All Rights Reserved

A brand of  DELTA