



**DU5053Z**  
**DU5051Z**  
**DK5153Z**

説明書

# 目次

<b>1. 一般情報</b>	<b>5</b>
著作権.....	5
免責条項.....	5
商標の認識.....	5
<b>重要な安全上の注意事項</b> .....	<b>6</b>
使用されている記号.....	6
安全に関する全般的情報.....	6
使用されている記号.....	6
<b>レーザーに関する警告</b> .....	<b>7</b>
<b>警告ラベル</b> .....	<b>7</b>
<b>レーザー開口部の位置</b> .....	<b>8</b>
レーザーに関する注意事項.....	8
<b>全般的な通知</b> .....	<b>9</b>
電源.....	9
プロジェクターを清掃する.....	9
法規制についての警告.....	9
記号の説明.....	9
レーザー光線には、特に注意してください!.....	9
日光に関する警告.....	9
<b>2. 始めましょう</b>	<b>10</b>
<b>パッケージの内容</b> .....	<b>10</b>
<b>プロジェクターの特長</b> .....	<b>11</b>
<b>プロジェクターの機能</b> .....	<b>12</b>
コントロールキーパッド.....	12
<b>ソースデバイスとの接続</b> .....	<b>13</b>
<b>リモコン (SRC) + 機能</b> .....	<b>14</b>
操作範囲.....	15
電池.....	15
コンボキーの設定.....	15
<b>設置ガイド</b> .....	<b>16</b>
設置場所の確認.....	16
冷却に関する注意.....	16
設置に関する注意.....	17
設定および投映オプション.....	17
プロジェクターの取り付け.....	18
カスタムスタンドマウント設置の場合の順守事項.....	18
<b>プロジェクタースタートガイド</b> .....	<b>19</b>
1 電源およびソースデバイスの接続.....	19
2 電源オン/オフ.....	19
3 ソースデバイスの選択.....	19
4 プロジェクターの傾きの調整.....	20
5 プロジェクターレンズの調整.....	20
レンズシフトを使って投映画像の位置を調整する.....	21
投映距離と投映サイズ.....	23

# 目次

<b>3. オンスクリーンディスプレイ (OSD) メニュー設定</b>	<b>26</b>
<b>OSD メニュー制御</b> .....	<b>26</b>
OSD をナビゲートする.....	26
<b>入力メニュー</b> .....	<b>27</b>
オートソース .....	27
HDMI.....	27
3D (DU5053Z/DU5051Z シリーズ専用).....	28
信号電源オン.....	28
テストパターン.....	28
<b>ピクチャーメニュー</b> .....	<b>29</b>
ピクチャー.....	30
輝度.....	30
コントラスト.....	30
カラーマネージャ.....	30
詳細.....	31
スムーズピクチャー (DK5153Z シリーズ専用).....	31
ピクチャーモードリセット.....	31
<b>整列めにゅー</b> .....	<b>32</b>
アスペクト比.....	33
ズーム.....	33
台形補正.....	33
4 コーナー.....	33
マスキング.....	33
投映.....	33
画面設定.....	33
Warping (DK5153Z シリーズ専用).....	34
エッジブレンド (DK5153Z シリーズ専用).....	34
アライメントのリセット.....	34
<b>制御メニュー</b> .....	<b>35</b>
ダイレクトパワーオン.....	36
光源.....	36
高高度.....	36
IR (赤外線) 制御.....	36
リモートコントロール ID.....	36
HDBaseT.....	37
ネットワーク.....	37
レンタルモード.....	45
<b>設定メニュー</b> .....	<b>46</b>
エコ.....	47
オーディオ.....	47
ブランク画面の色.....	47
メニュー.....	47
キーパッドロック.....	47
セキュリティロック.....	48
言語.....	48
環境ステータス.....	48
すべてリセット.....	49
<b>情報画面</b> .....	<b>49</b>

# 目次

<b>4. トラブルシューティング</b>	<b>50</b>
一般的な問題と解決方法 .....	50
トラブルシューティングのヒント .....	50
LED インジケータのメッセージ .....	51
イメージの問題の Q&A .....	52
光源の問題 .....	52
リモコンの問題 .....	52
音声の問題 .....	53
プロジェクターを点検修理に出す .....	53
HDMI の Q&A .....	54
<b>5. 仕様</b>	<b>55</b>
プロジェクターの寸法 .....	55
プロジェクターのデータシート .....	56
プロジェクターのタイムテーブル .....	58
<b>6. 法規制の順守</b>	<b>60</b>
FCC警告 .....	60
カナダ .....	60
安全性認定 .....	60
廃棄とリサイクル .....	60
<b>7. RS-232 通信</b>	<b>61</b>
通信パラメータの設定 .....	61
操作コマンド .....	61
<b>8. サービス</b>	<b>67</b>

# 1. 一般情報

## 著作権

本書(すべての写真、図、ソフトウェアを含む)は、国際著作権法によって保護されており、無断転載は禁じられています。著者の許諾を受けることなく、本マニュアルおよび本マニュアル中の資料を複製することは禁じられています。© Copyright 2024

## 免責条項

本書の情報は、通知なしに変更することがあります。製造元は、本書の内容に関していかなる表明も保証も行わず、また商業的価値や特定目的への適合性に対する黙示的保証を特定の表明するものではありません。製造元は、本書を随時改訂して、本書の内容を随時変更する権利を保有します。その際には、製造元は、誰に対しても改訂および変更について連絡する義務はないものとします。

## 商標の認識



Kensington は、全世界における登録交付済みおよび申請中の ACCO Brand Corporation の米国登録商標です。



HDMI、HDMIロゴ、ハイディフィニションマルチメディアインターフェースは、HDMI Licensing LLCの米国およびその他の国々における商標または登録商標です。



HDBaseT™ および HDBaseT Alliance ロゴは、HDBaseT Alliance の商標です。

本マニュアルで使用されているその他すべての製品名はそれぞれの所有者に帰属し、承認されています。

## 重要な安全上の注意事項

**重要:**

プロジェクターをお使いに鳴る前に、本セクションを必ずお読みください。本セクションにある安全上の注意事項と使用上の注意事項は、長期に渡ってプロジェクターを安全にお使いいただくためのものです。本マニュアルは後日参照できるように保管してください。

### 使用されている記号

装置と本書で使用されている警告の記号は、危険な状態について注意喚起するためのものです。本マニュアルでは、次の記号を使って重要な注意事項を表わします。

**注記:**

トピックスに関する追加情報を提供します。

**重要:**

見落としてはならない追加情報を提供します。

**注意:**

装置を損傷する状況について注意喚起します。

**警告:**

装置の損傷、危険な環境の作成、または負傷につながる状況について注意喚起します。

本マニュアルでは、コンポーネントパーツおよび OSD メニュー内の項目は、次の例にあるように、太字で書かれています。

「リモコン上の **Menu** (メニュー) ボタンを押して、**Main** (メイン) メニューを開きます。」

### 安全に関する全般的情報

- ユニットケースは開けないでください。ユニット内には、ユーザーが修理できる部品はありません。点検修理については、資格のあるサービス担当者までご連絡ください。
- 本マニュアルおよびユニットケースにある警告および注意を遵守してください。
- 光源が点灯している場合は、レンズを覗き込まないでください。目を傷める危険があります。
- ユニットは不安定な面、カート、スタンドには置かないでください。
- 水気のあるところ、直射日光にさらされる場所、または加熱装置の傍でシステムを使用しないでください。
- ユニットの上には、本や鞆など重いものを置かないでください。

### 使用されている記号

本製品は、本装置を操作する能力のある大人を対象としています。

プロジェクターのモデル番号およびシリアル番号をメモし、この情報を将来のメンテナンスのため保管してください。また、装置を紛失した場合、または、盗難に遭った場合、この情報を警察に報告するために使用することができます。

モデル番号:

シリアル番号:

# レーザーに関する警告

## 警告ラベル

安全に関する危険および警告情報ラベルは、次の場所に配置されます。

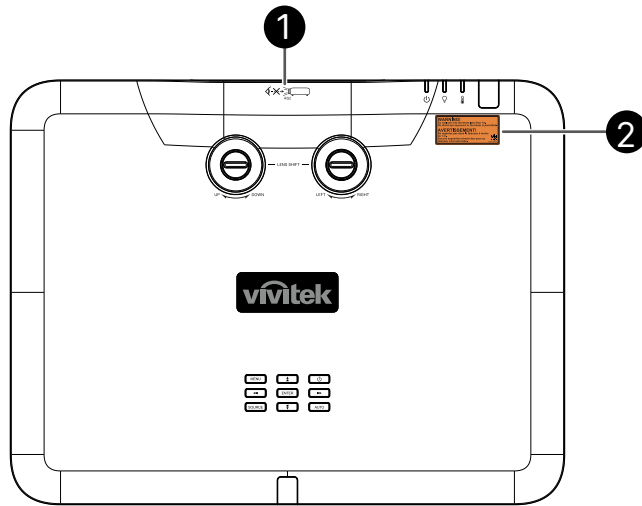

### 1. RG2

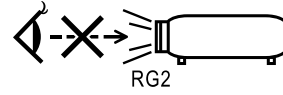

### 2. WARNING LABEL

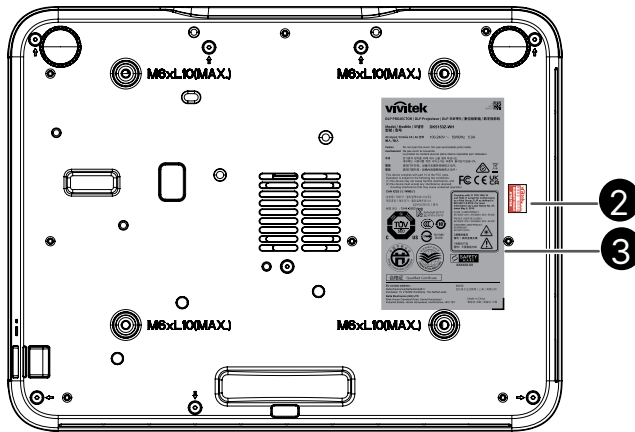

### 3. FDA / ID Label



## レーザー開口部の位置

下図はレーザー開口部の位置を示しています。プロジェクターの電源が入っている間は、レーザー開口部を直接見ないでください。

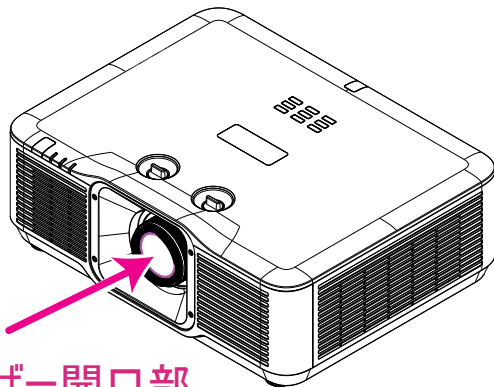

## レーザーに関する注意事項

注意 - ここに指定されている以外の制御や調整、手順の実行は、危険な放射線被曝につながる可能性があります。

レーザーを他の人や反射物に向けたり、レーザー光が他の人や反射物に向けられたり反射されたりしないでください。

直射光や散乱光は目や皮膚に危険を及ぼす可能性があります。

付属の説明書に従わない場合、レーザー光線に眼がさらされる潜在的な危険性があります。

プロジェクタから離れた場所からでもプロジェクタの光線を覗き込まないでください。

暴露の危険を防ぐために、大人が子供を監督する必要があります。

リモコンを使用してプロジェクタを起動するときは、レンズを覗き込んでいる人がいないことを確認してください。

光学機器 (双眼鏡、望遠鏡、虫眼鏡、反射板など) を使用して投写された光を見ないでください。

## 全般的な通知

### 電源

- 付属の電源コードだけをお使いください。
- 電源コードの上には物を置かないでください。電源コードは踏まれないように配線してください。
- 保管したり、長期間使用しない場合は、バッテリーをリモコンから取り外します。

### プロジェクターを清掃する

- 清掃の前に、電源コードの接続を外します。
- 光源が冷めるまで約 1 時間待ちます。

### 法規制についての警告

プロジェクターを取り付けて使用する前に、法規制の順守 (60 ページ) の法規制についての警告をお読みください。

### 記号の説明



**廃棄:** 電気電子機器を廃棄する場合、家庭廃棄物または都市廃棄物収集サービスを使用しないでください。欧州連合加盟国では、リサイクルのための分別収集が求められています。

### レーザー光線には、特に注意してください!

ステージ用の高出力レーザー照明機器との設置には十分ご注意ください。

これらのサードパーティ製高出力レーザーシステムは、本製品に搭載されているDLP DMD (デジタルマイクロミラーデバイス) に恒久的な損傷を与える可能性があります。

高出力レーザーを使用する環境で本プロジェクターを使用する際は、レーザービームが投写レンズに直接向けられないようにしてください。

入射光がレンズを介して光学エンジンに集中し、DLP DMD に恒久的な損傷を与える可能性があります。

なお、この DLP DMD の損傷は当社の保証対象外です。

### 日光に関する警告

プロジェクターを直射日光下で使用しないでください。日光がプロジェクターレンズに当たると、デジタルミラーデバイス (DMD™) に重大な損傷を与える可能性があります。

## 2. 始めましょう

### パッケージの内容

プロジェクターを丁寧に開梱して、次のものがすべて揃っていることを確認します。

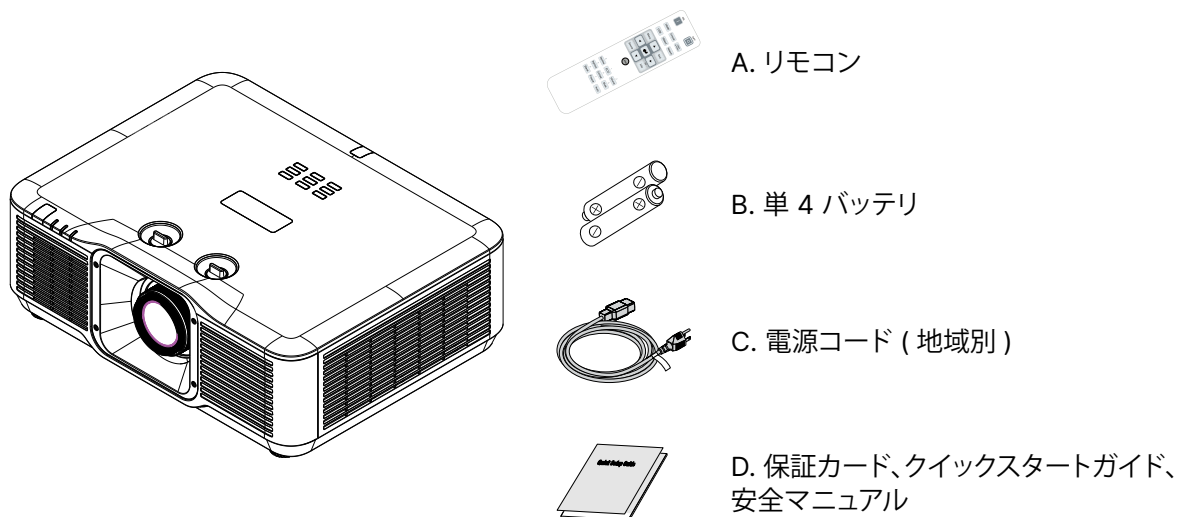

#### 注記:

不足しているものや破損しているものがある場合や、ユニットが動作しない場合は、直ぐに販売代理店までご連絡ください。後日、装置を保証点検修理に出す場合のために、元の梱包材を保管することを推奨します。



#### 注意:

プロジェクターは埃の多い場所では使用しないでください。

## プロジェクターの特長

- 半導体レーザーの蛍光体光源が、信頼性の高い投映と性能を実現します。
- 環境に優しいランプレス設計により、水銀を含まず、エネルギー効率が向上します。
- DLP® および BrilliantColor™ テクノロジーで高性能投映を実現します。
- 輝度 7,700 (DU5053Z の場合) / 6,300 (DU5051Z の場合) / 6,500 (DK5153Z の場合) ルーメン、3,000,000:1 の高いコントラスト比により、驚異的な画質を実現します。
- 最大 20,000 時間の動作時間について、ほとんどメンテナンスフリーです。
- HDBaseT™ (オプション) および HDMI v2.0 インターフェイスを介して、ネイティブ WUXGA 解像度で、最大 UHD-4K のビデオ信号伝送を実現します。
- HDBaseT™ (オプション) および HDMI v2.0 インターフェイスを介して、ネイティブ 4K UHD 解像度のビデオ信号伝送 (DK5153Z の場合) を実現します。
- 手動ズームおよびフォーカスにより、簡単に調整でき、柔軟に位置決め可能です。
- 画像の歪みや台形歪みの問題を台形補正、4 コーナー調整を使って、容易に補正できます。
- 新しい超強力なワーピングおよびエッジブレンド機能により、さまざまな設置環境や没入型シナリオに対応します。(DK5153Z の場合)
- HDR10 (ハイダイナミックレンジ) は、より高いコントラストと広い色域により、よりリアルな映像を提供し、画質を向上させます。
- ディスプレイ接続の入力と出力には、HDMI v2.0、HDBaseT™ (オプション)、HDMI 出力が含まれます。
- HDBaseT™ インターフェイスは、標準の CAT5e/6 LAN ケーブル経由でデジタル HD ビデオコンテンツの配信をサポートします。
- DLP® Link™ による 3D 互換性と HDMI 2.0 テクノロジーサポート (Blu-ray、横並び、フレームパッキング、トップアンドボトム) により、鮮やかでリアルな生き生きとした画像を実現します。
- ポートレートモード投映により、プロジェクターを簡単に設定・設置でき、90 度設置と 360 度操作であらゆる角度にセットアップできる投映設計が可能になります。
- 防塵性と繊維侵入防止に優れた密閉型光学エンジンと、フィルターレス冷却設計を採用しています。
- 高効率冷却システムによりシステムレイアウトが最適化されました。
- 24 時間 365 日の連続稼働。
- RJ45 を介して、統合およびシステム管理がネットワーク対応です。
- Digital Projection の無料アプリ「Projector Controller II」(Windows 向け) を使用し、拠点内のプロジェクターをリモートで監視および管理できます。
- ステージコンソールシステム向けに、DMX コントローラーに対応した Art-Net プロトコルをサポートします。
- 使用時間と電力レベルがロックされており、レンタル市場に便利な設定を提供します。
- TR 0.8 ~ 1.2 レンズを使用したゴルフシミュレーション商用市場に適しています (DK5153Z)。

## プロジェクターの機能

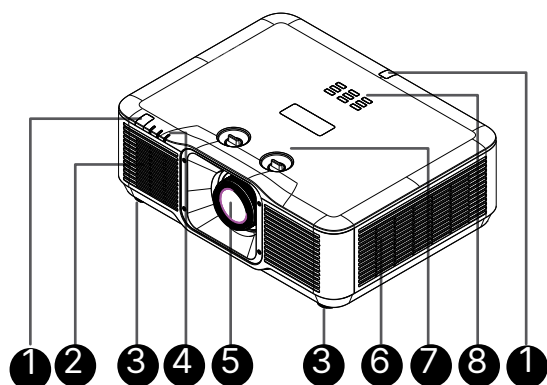

1. IR レシーバー
2. 通気口 (吸気)
3. チルトフィート
4. LED インジケータ
5. レンズ
6. 通気口 (排気)
7. レンズシフト
8. コントロールキーパッド

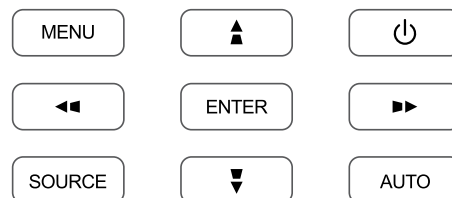

### コントロールキーパッド

- 電源 I/O
- MENU (メニュー)
- SOURCE (ソース)
- AUTO (オート)
- ENTER (エンター)
- ナビゲート



**重要:**

プロジェクターの通気開口部は、空気を循環してプロジェクターの光源が過熱しないようにするためのものです。通気開口部は塞がないでください。

## ソースデバイスとの接続

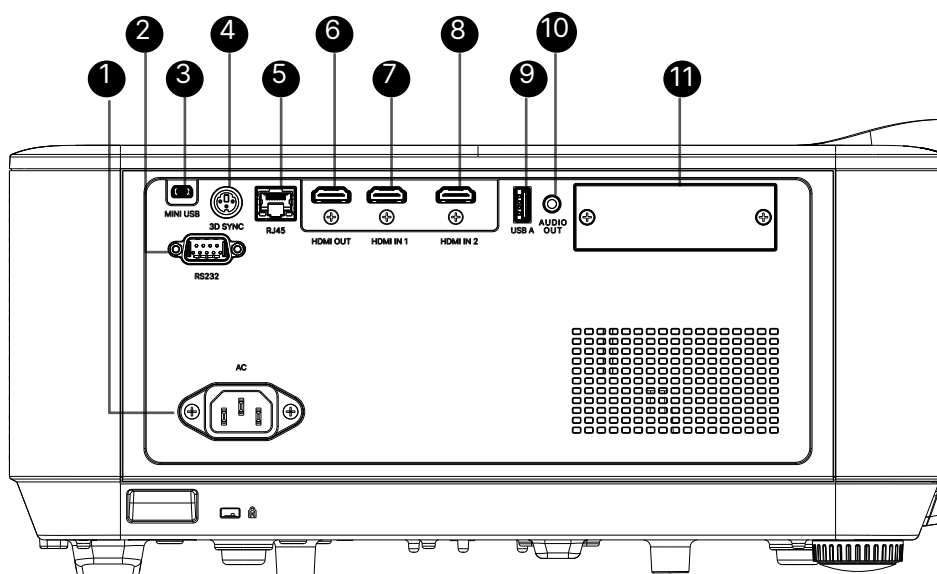

- |   |   |
|---|---|
| <ul style="list-style-type: none"> <li>1. AC 入力</li> <li>2. RS232</li> <li>3. ミニ USB</li> <li>4. 3D 同期<br/>(DU5053Z/DU5051Z シリーズ専用)</li> <li>5. RJ45</li> <li>6. HDMI 出力</li> </ul> | <ul style="list-style-type: none"> <li>7. HDMI 入力 1</li> <li>8. HDMI 入力 2</li> <li>9. USB-A</li> <li>10. オーディオ出力</li> <li>11. SDM モジュールスロット                     <ul style="list-style-type: none"> <li>● DHS-01 (HDBaseT SDM): RJ45, USB A 1.5A</li> <li>● DWS-01 (WiFi SDM): USB A 1.5A</li> </ul> </li> </ul> |
|---|---|

### DHS-01 (HDBaseT SDM)

解像度サポート	最大 4K@30Hz、HDR	
伝送距離	最大 100 メートル (328 フィート)	
ケーブル種類	CAT5e/6/6a/7	
オーディオ対応	7.1 サラウンドサウンド、PCM、Dolby Digital	
レイテンシー	< 1 ms	

### DWS-01 (WiFi SDM)

DRAM	DDR3 256MB	
WiFi	IEEE 802.11ac 2.4GHz/5GHz	
対応OS	Android/iOS/Windows/macOS/ ChromeOS	
電源	DC 5V/1A	

### 注記:

- 機能を使用するには、プロジェクターの電源投入前に SDM モジュールまたはコネクタを接続してください。
- スクリーンメーカーが対応するスクリーンコントローラが付属しています。
- プロジェクターのコネクタは、目的以外の用途には使用しないでください。



### 警告:

安全のために、接続する前に、プロジェクターと接続する機器の電源を切ります。

## リモコン (SRC) + 機能

1. 赤外線トランスミッター
2. レーザーポインター
3. 電源オン
4. 電源オフ

### 接続

5. HDMI (HDMI 1/2 の切り替え)
6. コンピュータ
7. USB (未対応)
8. ビデオ / S ビデオ (未対応)
9. HDBaseT (SDM モジュール)  
13 ページの「SDM モジュールスロット」を参照
10. ネットワーク

### 機能

11. メニュー
12. Source (ソース)
13. 終了
14. 情報 / ID
15. ナビゲーション
16. レーザーポインター

### 設定

17. エコ / ID 1
18. キーストーン / ID 0
19. 輝度 / ID 3
20. ブランク / ID 6
21. コントラスト / ID 4
22. フリーズ / ID 7
23. 音量 / ID 2
24. 消音 / ID 5
25. 自動

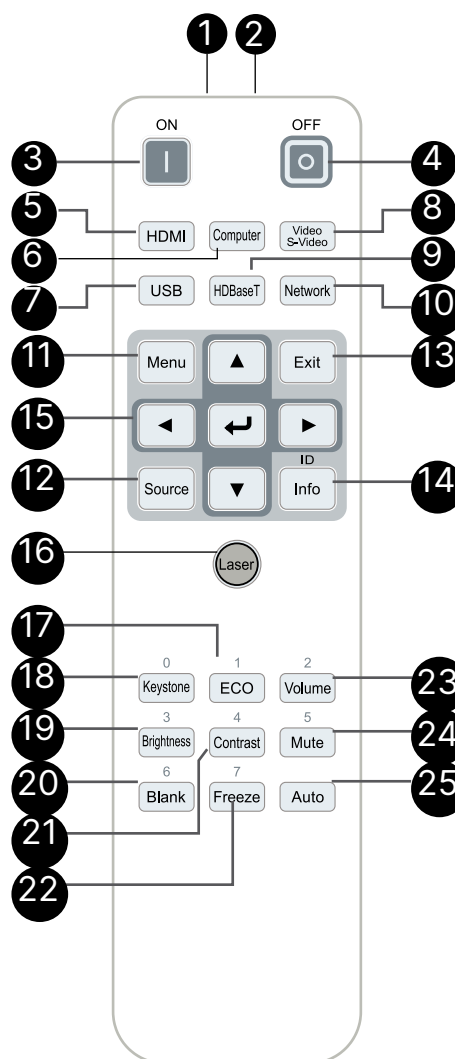

**重要:**

1. 明るい蛍光灯を点灯した場所でプロジェクターを使用することはお止めください。高周波蛍光灯は、リモコンの動作を妨げることがあります。
2. リモコンとプロジェクターの間に障害物がないことを確認します。リモコンとプロジェクターの間に障害物があると、プロジェクター画面などの反射面で信号がオフになることがあります。
3. プロジェクター上のボタンとキーの機能は、リモコン上の対応するボタンの機能と同じです。本ユーザーズマニュアルでは、リモコンに基づいて機能について説明します。

**注記:**

2007年6月24日付けのレーザー通知に準じた偏差を除き、レーザー製品のFDAパフォーマンス基準に適合します



**注意:**

制御、調整、または本明細書に記述されている以外の手順を行うと有害なレーザー光を浴びる可能性があります。

## 操作範囲

- リモコンは赤外線伝送を使ってプロジェクターを制御します。
- リモコンはプロジェクターに直接向ける必要はありません。
- リモコンは、半径約 7 m (23 フィート)で、プロジェクターのレベルの上下 15 度の垂直角度の範囲で正常に機能します。

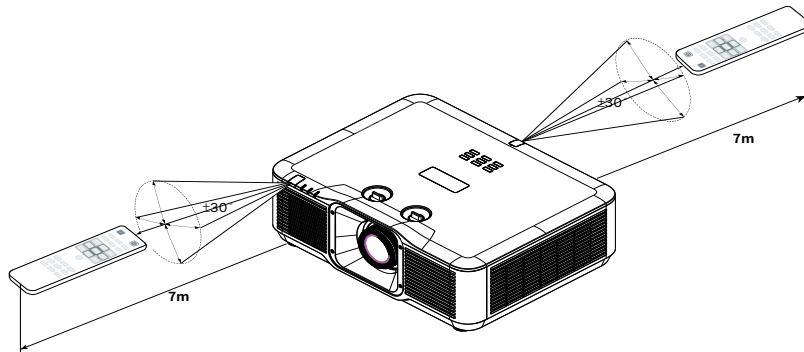

### 注記:

プロジェクターがリモコンに反応しない場合は、近くに移動するか、バッテリーを交換してください。

## 電池

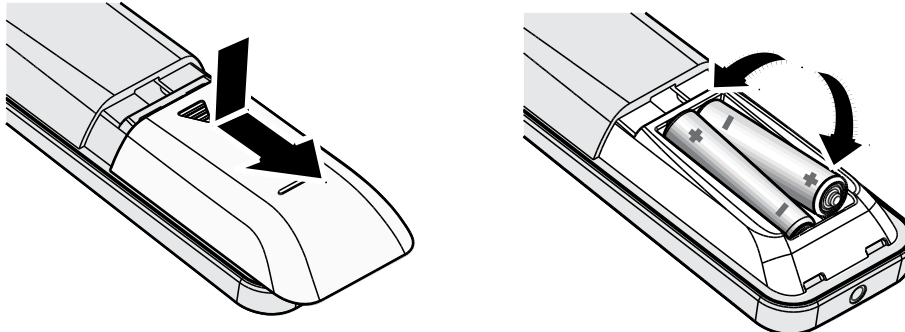

- バッテリー収納部のカバーをスライドイン/アウトさせます。
- 正極を上向きにしてバッテリーを挿入します。



### 注意:

1. 単 4 バッテリーだけを使用します (アルカリバッテリーを推奨します)。
2. 使用済みバッテリーを廃棄する際には、お住まいの地域の規制に従ってください。
3. プロジェクターを長期間使用しない場合は、バッテリーを取り外します。

## コンボキーの設定

**ID+0:** リモコンのカスタマコードをデフォルト設定にリセットします。

**ID+(1~7):** リモコンのカスタマコードを「1~7」に設定します。

## 設置ガイド

### 設置場所の確認

- 電源を供給するには、3 ブレード (アース用リード付き) ソケットを使用して、プロジェクターシステムのすべての機器にアースが施され接地電位が均等になっていることを確認します。
- プロジェクターに付属する電源コードを使用してください。付属の電源コードがない場合は、他の適切な 3 ブレード (アース用リード付き) 電源コードを代用できますが、2 ブレード電源コードは使用しないでください。
- 電圧が安定しており、適切にアースされ、漏電がないことを確認します。
- 合計消費電力を測定し、それが安全容量を超えないことを確認し、安全問題とショートを避けます。
- 高地では、高度モードをオンにします
- プロジェクターは角度や向きの制限なく設置することができ、適切に機能します
- 設置ブラケットがしっかり固定され、プロジェクターの重量を支えられることを確認します
- エアコンのダクトやサブウーファアの傍への設置は避けてください。
- 高温、不十分な冷却および埃の多い場所への設置は避けてください。
- 赤外線干渉に起因する誤動作を避けるために、蛍光灯に近づけないでください (1 メートル超離してください)。
- 電源を入れる前に、電源コードと信号ケーブルが正しく接続していることを確認します。プロジェクターの起動と操作プロセスの間、プロジェクターの損傷を避けるため、信号ケーブルや電源コードの挿入/取り外しは行わないでください。

### 冷却に関する注意

#### 排気

- 冷却が妨げられないように、空気吹き出し口から50cm以内に妨害物を置かないようにしてください。
- プロジェクターの熱風排出口が、別のプロジェクターのレンズ前方に位置しないようにしてください。投影映像の熱歪みを防ぐためです。
- 空気吹き出し口は、他のプロジェクターの吸入口から100cm以上離すように設置してください
- プロジェクターは、使用中大量の熱を発生させます。内部のファンは停止しているときプロジェクターの熱を放散しますが、このプロセスは一定時間続きます。プロジェクターがスタンバイモードに入ったら、電源ボタンを押してプロジェクターをオフにして電源コードを外します。停止プロセスの間電源コードを外さないでください。プロジェクターが損傷する原因となります。停止後に発生する熱放射が、プロジェクターの耐用年数に影響を与えることもあります。停止プロセスは、使用するモデルによって異なることがあります。いずれにせよ、プロジェクターがスタンバイ状態に入るまで絶対に電源コードを外さないでください。

#### 吸気

- 空気吸入を妨げる物体を吸入口から30cm以内に置かないようにしてください。
- 吸入口は他の熱源に近づけないでください
- きわめて埃の多い場所は避けてください

## 設置に関する注意

- プロジェクターの設置に対する角度制限はありません

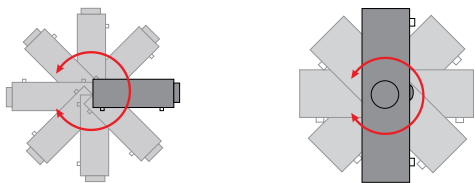

- すべての排気口の周りに最低 500 mm (19.7 インチ) の空間を保ちます。

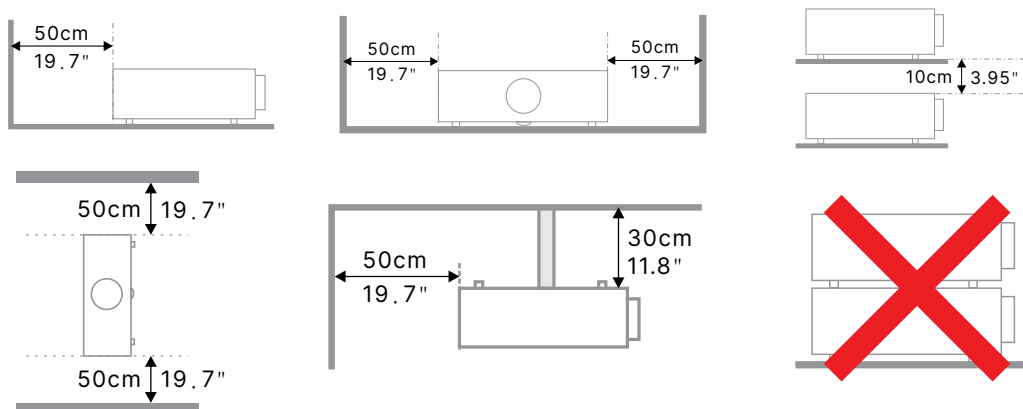

- プロジェクターを囲まれた空間で使用する場合は、周囲空気温度が動作温度を超えないようにします。また、吸気口と排気口を塞がないようにします。

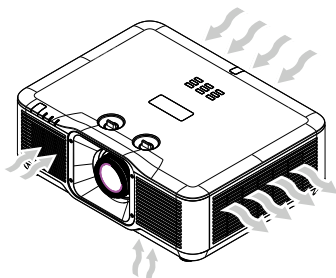

- 吸気口から排気口から出た熱い空気を取り込まれないようにしてください。排気を再利用している場合、エンクロージャの温度が許容される動作温度範囲に収まっている場合でも装置が停止する原因となります。
- 使用するエンクロージャは、プロジェクターが排気を取り込まないことを保証するため、認定熱評価に合格していることが必要です。

## 設定および投映オプション

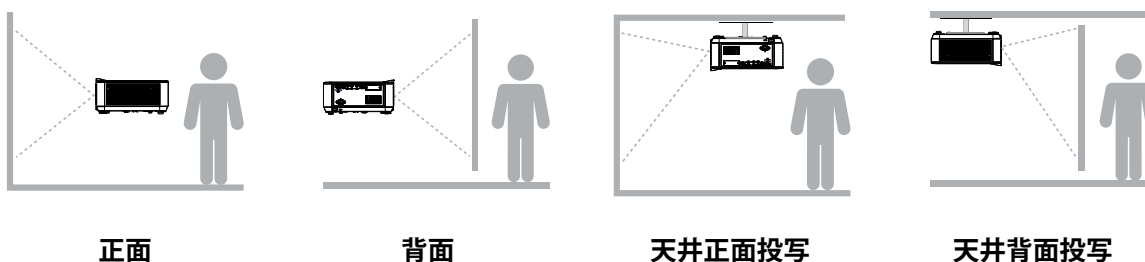

## プロジェクターの取り付け

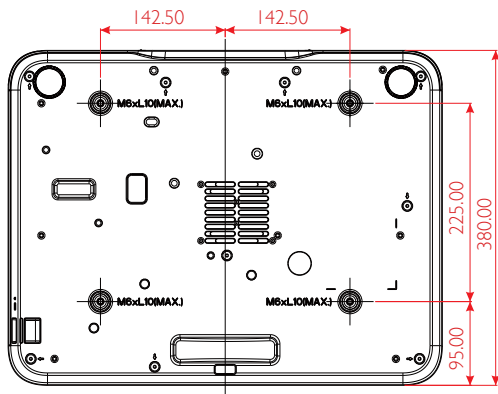

**注意:**

取り付けの際には、UL 規格の天井マウントだけを使用します。

天井に取り付ける場合は、認可された天井取り付け用ハードウェアと最大ねじ深さが 10 mm (0.39 インチ) の M6 ねじを使用します。

天井マウントの構造は形状と強度に適合しなければなりません。天井マウントの負荷能力は、取り付け装置の重量を上回らなければなりません。また、装置の重量の 3 倍の重量に 60 秒以上耐えることができなければなりません。

## カスタムスタンドマウント設置の場合の順守事項

縦向きなどカスタム設計マウント設置を行う場合は、以下を順守してください:

- 4 本のネジを使って、プロジェクターをマウントにしっかりと固定します。
- ネジ穴中心寸法: 225 × 285 (ピッチ = 142.5) mm
- プロジェクターの重量を支え、転倒を防止できる安定したベース設計を確認してください。

**注記:**

以下の図面は参照用です。正確なスタンドの設計図ではありません。

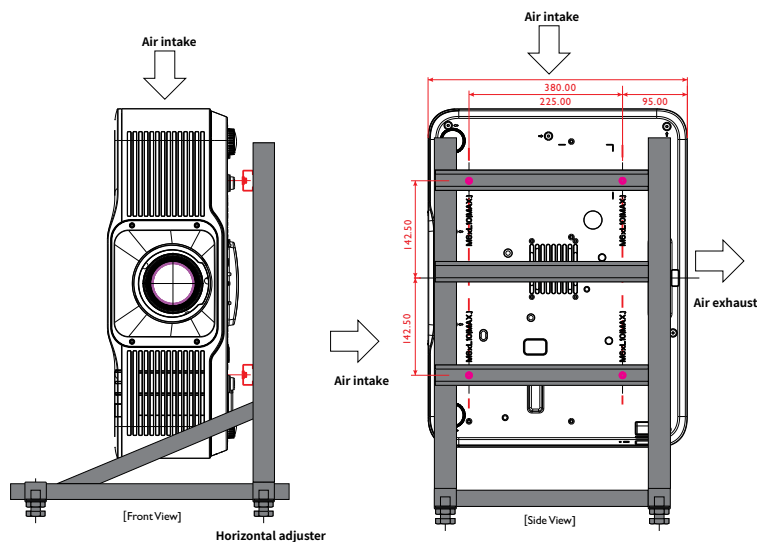

# プロジェクタースタートガイド

## 1 電源およびソースデバイスの接続

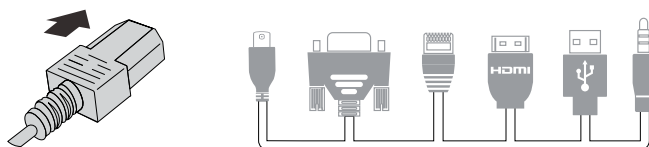
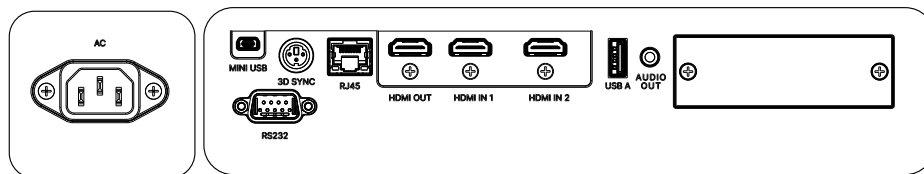

- 付属の電源コードおよびソースデバイスをしっかり接続します。  
(HDMI、USB、RJ45、RS232など)  
接続すると、電源 LED が緑色の点滅から緑色の点灯に変わります。

## 2 電源オン/オフ

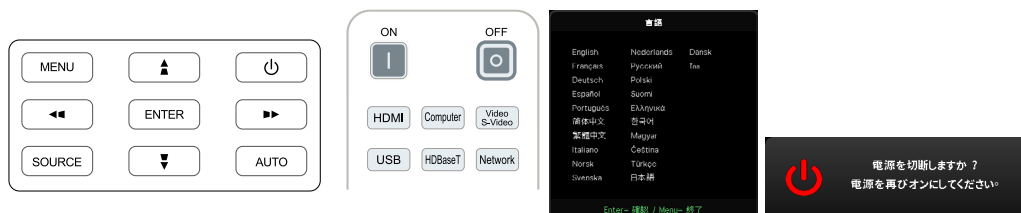

- 電源オン: **⏻** プロジェクターまたはリモコンの **[オン]** を押します。  
電源 LED が緑色に点滅します。  
スタートアップ画面が約 30 秒間表示されます。
- 初めてプロジェクターの電源をオンにするときに、優先言語を選択できます。  
48 ページの「言語の設定」を参照してください。
- 電源オフ: **⏻** プロジェクターまたはリモコンの **[オフ]** を押します。  
メッセージ「電源をオフにしますか?/電源を再びオンにしてください。」が画面に表示されます  
もう一度 POWER ボタンを押して、プロジェクターの電源がオフであることを確認します。

## 3 ソースデバイスの選択

- **[ソース]** ボタンを押し、**▼▲** を使用して、ソースデバイスをスクロールします。
- **↵** を押してソースデバイスを選択します。



### 注記:

オプションの DHS-01 (HDBaseT SDM) モジュール使用時、CAT5e (以上) ケーブル 1 本で最大 100 m / 328 ft の HDBaseT 接続に対応します。

# 4 プロジェクターの傾きの調整

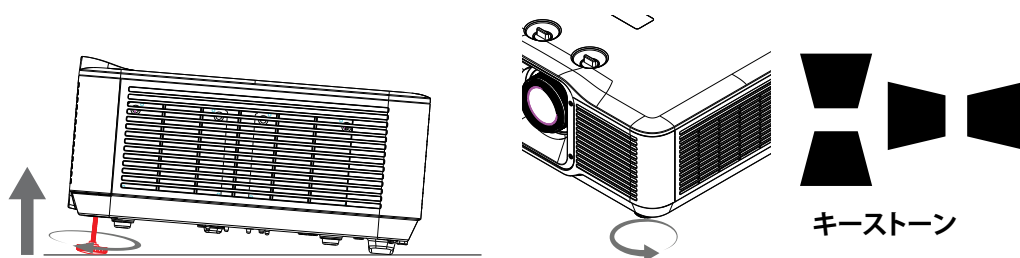

- 傾き角度を上げる場合は、左右のチルトフットを反時計回りに回します。
- [キーストーン] ボタンを押して、スクリーンの傾きを調整します。  
キーストーンコントロールがディスプレイに表示されます。  
垂直台形補正を行う場合は、▼ / ▲ を押します。  
水平台形補正を行う場合は、▶ / ◀ を押します。



**注意:** プロジェクターを設定するとき

- プロジェクターを置くテーブルまたはスタンドが水平で安定していることを確認します。
- プロジェクターは、スクリーンに対して垂直になるように置きます。
- ケーブルが安全な場所に配線されていることを確認します。ケーブルはつまづかないように配線します。

# 5 プロジェクタレンズの調整

## ズーム

画像ズームコントロール内側リングを回して、投映画像とスクリーンサイズを調整します。

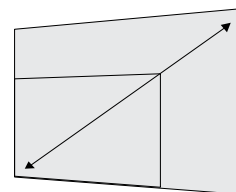
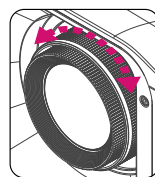

## フォーカス

画像フォーカスコントロール外部リングを回して、投映画像をシャープにします。

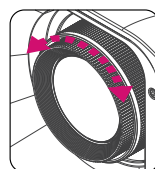

## シフト

レンズシフト機能を使って、投映画像の位置を水平方向または垂直方向に調整できます。

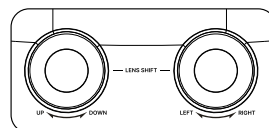

**注記:**

シフトは、通常のレンズシフトシステムと比較して大幅に高い ANSI コントラスト比を維持しながらレンズをシフトできる独自のシステムです。

レンズシフトノブは、最初のクリック音以上に回さないでください。そこが限界位置です。戻す場合は、ノブを軽く押し下げながら逆方向に回してください。

シフト範囲図および詳細を確認するには、21 ページを参照してください。

## レンズシフトを使って投映画像の位置を調整する

### DU5053Z / DU5051Z

#### STD Lens(TR1.15~TR1.9)/Semi-ST Lens (TR0.8~TR1.2)

プロジェクターにはレンズシフト機能が付いています。プロジェクターを動かさずに、画像を垂直または水平に移動できます。レンズシフト範囲は画像の高さと幅のパーセンテージで表示され、最大垂直シフト範囲は画像高さの最大 15%、最小画像高さの 5% です。最大水平シフト範囲は左右への画像幅の 2% です。以下の図を参照してください。

#### レンズシフト範囲図

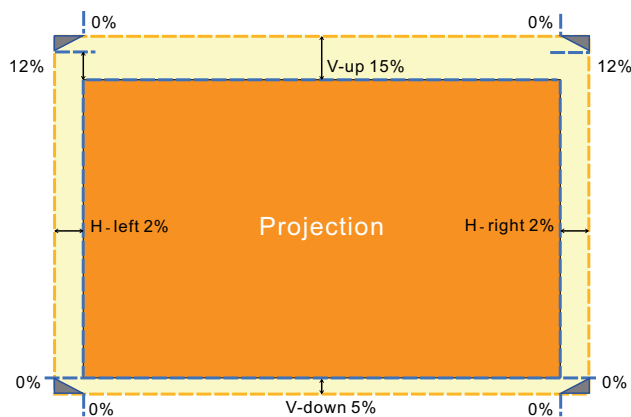

この領域がレンズシフトの境界です

#### ST Lens(TR0.5)

プロジェクターにはレンズシフト機能が付いています。プロジェクターを動かさずに、画像を垂直または水平に移動できます。レンズシフト範囲は画像の高さと幅のパーセンテージで表示され、最大垂直シフト範囲は画像高さの最大 9%、最小画像高さの 5% です。最大水平シフト範囲は左右への画像幅の 2% です。以下の図を参照してください。

#### レンズシフト範囲図

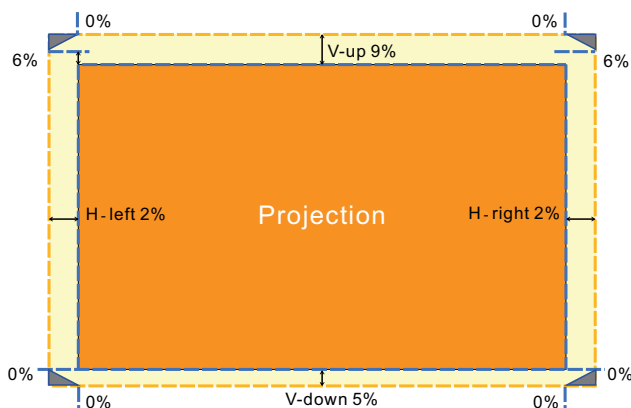

この領域がレンズシフトの境界です

## DK5153Z

### STD Lens(TR1.15~TR1.9)/Semi-ST Lens (TR0.8~TR1.2)

プロジェクターにはレンズシフト機能が付いています。プロジェクターを動かさずに、画像を垂直または水平に移動できます。レンズシフト範囲は画像の高さと幅のパーセンテージで表示され、最大垂直シフト範囲は画像高さの最大 22%、最小画像高さの 2% です。最大水平シフト範囲は左右への画像幅の 2% です。以下の図を参照してください。

#### レンズシフト範囲図

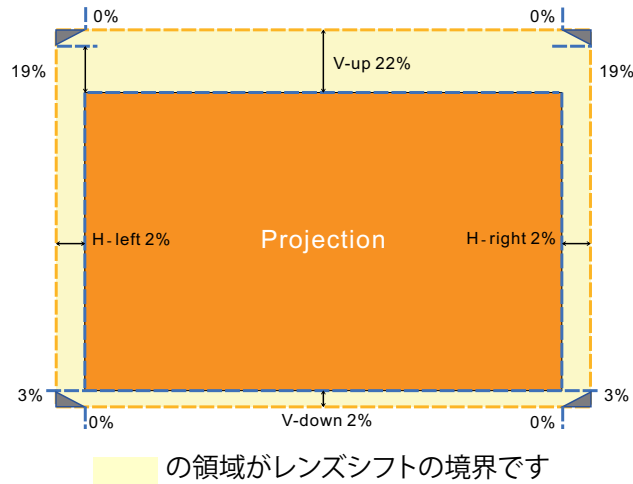

### ST Lens(TR0.5)

プロジェクターにはレンズシフト機能が付いています。プロジェクターを動かさずに、画像を垂直または水平に移動できます。レンズシフト範囲は画像の高さと幅のパーセンテージで表示され、最大垂直シフト範囲は画像高さの最大 21%、最小画像高さの 2% です。最大水平シフト範囲は左右への画像幅の 2% です。以下の図を参照してください。

#### レンズシフト範囲図

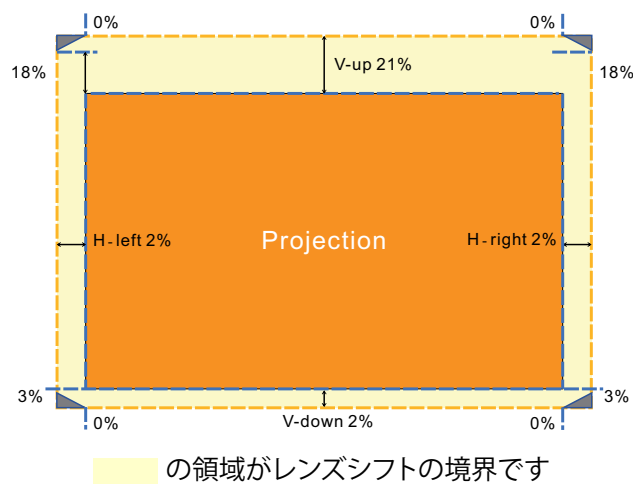

## 投映距離と投映サイズ

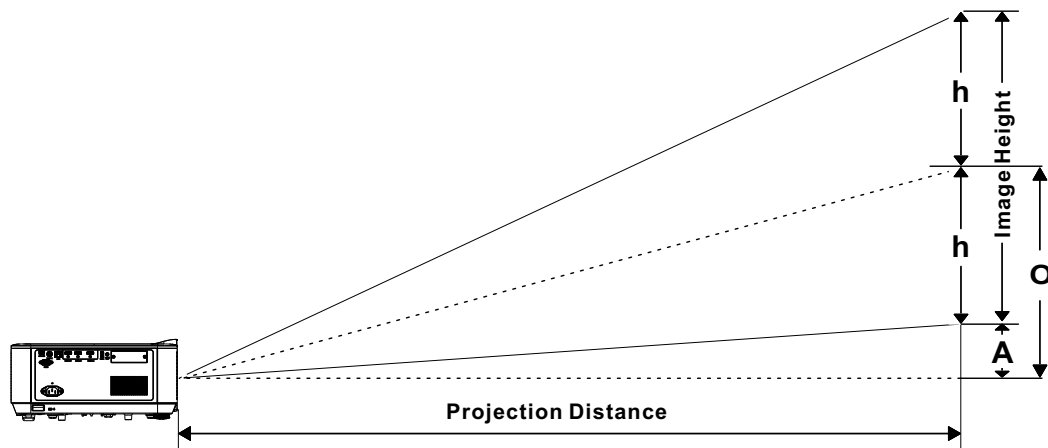

### 投映距離とサイズの一覧

DU5053Z/DU5051Z

スタンダード投影レンズ:

TR: 1.15 ~ 1.9; オフセット=115%; TR: +/- 2%; レンズシフト: +/- 2%

	望遠				広角			
距離 (m)	1.48	3.30	4.14	6.29	1.48	1.99	5.03	6.29
対角 (インチ)	36.40	80.00	100.00	151.70	60.00	80.00	200.00	250.00
画像幅 (mm)	784.0	1723.1	2153.9	3267.5	1292.3	1723.1	4307.8	5384.8
画像高さ (mm)	490.0	1077.0	1346.2	2042.2	807.7	1077.0	2692.4	3365.5
h (mm)	245.0	538.5	673.1	1021.1	403.9	538.5	1346.2	1682.7
O (mm)	318.5	700.0	875.0	1327.4	525.0	700.0	1750.1	2187.6
A (mm)	73.5	161.5	201.9	306.3	121.2	161.5	403.9	504.8

ショートスローズーム投影レンズ:

TR: 0.801 ~ 1.202; オフセット=122%; TR: +/- 3%; レンズシフト: +/- 2%

	望遠				広角			
距離 (m)	1.37	2.61	3.94	5.25	1.37	1.73	3.49	5.25
対角 (インチ)	53.30	100.00	150.00	199.70	80.00	100.00	200.00	300.00
画像幅 (mm)	1148.0	2153.9	3230.9	4301.4	1723.1	2153.9	4307.8	6461.7
画像高さ (mm)	717.5	1346.2	2019.3	2688.4	1077.0	1346.2	2692.4	4038.6
h (mm)	358.8	673.1	1009.6	1344.2	538.5	673.1	1346.2	2019.3
O (mm)	466.4	875.0	1312.5	1747.4	700.0	875.0	1750.1	2625.1
A (mm)	107.6	201.9	302.9	403.3	161.5	201.9	403.9	605.8

ショートスロー投影レンズ:

TR: 0.505; オフセット=109%; TR: +/- 3%; レンズシフト: +/- 2%

	固定			
距離 (m)	0.97	1.08	1.20	1.76
対角 (インチ)	90.00	100.00	110.00	160.00
画像幅 (mm)	1938.5	2153.9	2369.3	3446.3
画像高さ (mm)	1211.6	1346.2	1480.8	2153.9
h (mm)	605.8	673.1	740.4	1077.0
O (mm)	714.8	794.3	873.7	1270.8
A (mm)	109.0	121.2	133.3	193.9

オフセット % =  $(O+h) / (2 \times h) \times 100\%$

$O = A + h$

$h = (1/2) \times (\text{イメージ高さ})$

DK5153Z

スタンダード投影レンズ:

TR: 1.15 ~ 1.9; オフセット=122%; TR: +/- 2%; レンズシフト: +/- 2%

	望遠				広角			
距離 (m)	1.51	3.38	4.23	6.43	1.52	2.03	5.14	6.43
対角 (インチ)	36.30	80.00	100.00	151.50	60.00	80.00	200.00	250.00
画像幅 (mm)	803.6	1771.0	2213.8	3353.9	1328.3	1771.0	4427.6	5534.5
画像高さ (mm)	452.0	996.2	1245.3	1886.6	747.2	996.2	2490.5	3113.2
h (mm)	226.0	498.1	622.6	943.3	373.6	498.1	1245.3	1556.6
O (mm)	325.5	717.3	896.6	1358.3	538.0	717.3	1793.2	2241.5
A (mm)	99.4	219.2	274.0	415.0	164.4	219.2	547.9	684.9

ショートスローズーム投影レンズ:

TR: 0.801 ~ 1.202; オフセット=122%; TR: +/- 3%; レンズシフト: +/- 2%

	望遠				広角			
距離 (m)	1.41	2.68	5.41	5.40	1.41	1.77	3.59	5.40
対角 (インチ)	53.30	100.00	200.00	199.80	80.00	100.00	200.00	300.00
画像幅 (mm)	1180.0	2213.8	4427.6	4423.2	1771.0	2213.8	4427.6	6641.4
画像高さ (mm)	663.7	1245.3	2490.5	2488.0	996.2	1245.3	2490.5	3735.8
h (mm)	331.9	622.6	1245.3	1244.0	498.1	622.6	1245.3	1867.9
O (mm)	477.9	896.6	1793.2	1791.4	717.3	896.6	1793.2	2689.8
A (mm)	146.0	274.0	547.9	547.4	219.2	274.0	547.9	821.9

ショートスロー投影レンズ:

TR: 0.504; オフセット=121%; TR: +/- 3%; レンズシフト: +/- 2%

	固定			
距離 (m)	1.00	1.11	1.23	1.80
対角 (インチ)	90.00	100.00	110.00	160.00
画像幅 (mm)	1992.4	2213.8	2435.2	3542.1
画像高さ (mm)	1120.7	1245.3	1369.8	1992.4
h (mm)	560.4	622.6	684.9	996.2
O (mm)	795.7	884.1	972.6	1414.6
A (mm)	235.4	261.5	287.7	418.4

オフセット % = (O+h) / (2xh) x 100%

O = A + h

h = (1/2) x (イメージ高さ)

## 3. オンスクリーンディスプレイ (OSD) メニュー設定

### OSD メニュー制御

オンスクリーンディスプレイ (OSD) により、画像の調整、様々な設定の変更、プロジェクターの現在の状態の確認を行うことができます。

### OSD をナビゲートする

リモコンまたはプロジェクターの [コントロール] ボタンを使って、OSD をナビゲートしたり変更したりすることができます。



- OSD を開くには、[メニュー] ボタンを押します。
- 6つのトップメニューアイコンがあります。◀/▶ ボタンを押して、メニューを選択します。
- ▼/▲ ボタンを押して、サブメニューをスクロールします。
- ◀/▶ ボタンを押して、サブメニューの設定を変更します。
- ◀を押して、[詳細] サブメニューの設定を開きます。
- [メニュー] ボタンを押して、OSD を閉じたり、サブメニューを終了したりします。
- [終了] ボタンを押して、前のメニューに戻ります。

#### 注記:

ビデオソースによっては、OSD 内のすべての項目を使用できないことがあります。使用できない項目は灰色で表示され、アクセスできません。

## 入力メニュー

オートソース	オン、オフ
HDMI	HDMI フォーマット: オート、RGB 制限付き、RGB フル、YUV 制限付き、YUV フル
	HDR: オート、オフ、HDR 10
	HDMI EDID: HDMI1, HDMI2
3D	3D: DLP-Link、IR
	3D 同期反転: オフ、オン
	3D 形式: オート、上部、下部、フレームシーケンシャル、フレームパッキング、横並び、オフ
	3D 同期出力遅延: 0 ~ 359 (DU5053Z/DU5051Z シリーズ専用)
信号電源オン	HDMI: オフ、オン
テストパターン	グリッド、白、赤、緑、青、黒、RGB ランプ、カラーバー、ステップバー、チェックボード、水平レンズ、垂直レンズ、斜線、水平傾斜、垂直傾斜、オフ





### オートソース

- ◀▶ を使用してオン/オフを設定します。
- **オン**: プロジェクターに入力信号を自動的に検索させます。
- **オフ**: 入力信号を手動で選択します。

### HDMI













- ◀ を押し、▼/▲ を使用して、サブメニューをスクロールします
- **HDMI フォーマット**: HDMI フォーマットを設定します。  
 オート: HDMI 情報フレームに従い、色空間を自動的に検出します。  
 RGB 制限付き: RGB 制限付き範囲色空間を強制的に選択します。  
 RGB フル: RGB フル範囲色空間を強制的に選択します。  
 YUV 制限付き: YUV 制限付き範囲色空間を強制的に選択します。  
 YUV フル: YUV フル範囲色空間を強制的に選択します
- **HDR**: ◀▶ を使用して、オート、オフ、HDR 10 を設定します。  
 オート: HDR 同期を検出すると、自動的に HDR 設定に切り替わります。  
 オフ: HDR 同期を検出するかどうかに関係なく、HDR 設定を強制的に閉じます。  
 HDR 10: HDR 同期を検出するかどうかに関係なく、HDR 設定を強制的に選択します。

- **HDMI EDID:**  を押し、/を使用してHDMI1、HDMI2を設定します。  
拡張: HDMI 2.0 EDID を使用する場合に選択します。  
標準: HDMI 1.4b EDID を使用する場合に選択します。

**注意:**

DU5053Z/DU5051Z (WUXGA) シリーズでは、HDMI 出力が接続されている場合、HDMI EDID 設定を標準 (HDMI 1.4b) に変更することを推奨します。

### 3D (DU5053Z/DU5051Z シリーズ専用)

-  を押し、/を使用して、3D ソース、同期方法、3D フォーマットを設定します。
- 3D 設定を実行する前に、3D 同期に対応する入力信号が接続されていることを確認します。
- **3D:** /を使用して、3D 機能を有効または無効にします。  
DLP-Link: 内部 3D 同期を有効にします。  
IR: 外部 3D 同期を有効にします。
- **3D 同期反転:** /を使用して 3D 信号の L/R または R/L を切り替えます。  
オン: 反転信号を有効にします。  
オフ: 受信した信号同期に従います。
- **3D 形式:**  を押し、/を使用して 3D 形式のタイプ (オート、上部、下部、フレームシーケンシャル、フレームパッキング、横並び、オフ) を選択します。
- **3D 同期出力遅延:** /を使用して、出力 3D 同期の遅延を調整します。

**注記:**

3D 機能は DU5053Z/DU5051Z のみでサポートされています。

**重要:**

次の条件が当てはまる方は、3D 画像の視聴を慎重に行う必要があります:

6 歳未満のお子様

光に過敏な方、光に対するアレルギーのある方、健康状態の問題のある方、循環器系疾病の履歴のある方。

疲れている方、睡眠不足の方





薬またはアルコールの影響下にある方

通常、3D 映像の視聴は安全ですが、まれに不快感を覚える場合があります。2011 年 10 月 31 日に改訂された 3D コンソーシアムのガイドラインに従ってください。30~60 分に一度、5~15 分程度の休憩を取ることが推奨されています。



**注記:**

本資料の著作権は 3D コンソーシアムに帰属します。無断転載禁止。詳細は次のリンクを参照してください: [http://www.3dc.gr.jp/english/scmt\\_wg\\_rep/index.html](http://www.3dc.gr.jp/english/scmt_wg_rep/index.html)

### 信号電源オン

-  を押し、/を使用して、サブメニューをスクロールします
- **HDMI:** /を使用してオン/オフを設定し、HDMI 入力による自動電源オンを有効または無効にします。

### テストパターン

- /を使用して、グリッド、白、赤、緑、青、黒、RGB ランプ、カラーバー、ステップバー、チェックボード、水平線、垂直線、斜線、水平ラ傾斜、垂直傾斜、オフを選択して、テストパターン画像を有効にします。

## ピクチャーメニュー

ピクチャーモード	表示、明るい、ゲーム、映画、鮮明、ブレンド、sRGB、DICOM SIM、ユーザー、(3D)、(HDR 10)
輝度	0~100
コントラスト	0~100
カラーマネージャ	色: R、G、B、C、M、Y、W 色相: -99 ~ 99 赤: 0 ~ 399 (W のみ) 彩度: 0 ~ 199 緑: 0 ~ 399 (W のみ) ゲイン: 5 ~ 195 青: 0 ~ 399 (W のみ)
詳細	プリリアントカラー: 0~10
	シャープネス: 0~31
	ガンマ: 1.8、2.0、2.2、2.4、黒白、線形、DICOM SIM
	HDR PQ: PQ-L300、PQ-L400、PQ-L500、PQ-L600、PQ-L700 (HDR のみ)
	色温度: 暖かい、ノーマル、冷たい
入力バランス: R ゲイン、G ゲイン、B ゲイン、R オフセット、G オフセット、B オフセット	
スムーズピクチャー	オート、オン、オフ <b>(DK5153Z シリーズ専用)</b>
ピクチャーモードリセット	現在: (OK、キャンセル) すべて: (OK、キャンセル)

### DU5053Z / DU5051Z



### DK5153Z



## ピクチャー

- ◀/▶ を使用して、個人の好みによりモードを選択します。
- **表示:** 使用をお勧めします。プレゼンテーション用の最高の投映効果です。
- **明るい:** このモードは、最高の輝度出力を必要とするアプリケーション環境に適しています。
- **ゲーム:** ビデオゲームに使用します。
- **映画:** 彩度、コントラスト、輝度の最良のバランスを提供します。  
暗い環境での使用をお勧めします。
- **鮮明:** 鮮やかな色彩を提供します。
- **ブレンド:** このモードは没入型環境に適しています。
- **sRGB:** 限定された輝度設定を使って、RGB カラーを現実世界の画像に近づくように最適化します。
- **DICOM SIM:** DICOM (Digital Imaging and Communications in Medicine) の場合に使用します
- **ユーザ:** 輝度、コントラスト、色の好みをパーソナライズします。
- **3D:** 3D 同期を検出すると自動的に切り替わります。  
**注記:**3D 機能は DU5053Z/DU5051Z のみでサポートされています。
- **HDR 10:** HDR 同期を検出すると自動的に切り替わります。

## 輝度

- ◀/▶ を使用して、画像の輝度レベルを増減します。

## コントラスト

- ◀/▶ を使用して画像のコントラストレベルを調整します。

## カラーマネージャ

- ◀ を押し、▼/▲ を使用して、サブメニューをスクロールします
- **色:** 色 (赤、緑、青、シアン、マゼンタ、黄、白) を選択して調整します。
- **色相:** ◀/▶ を使用して、色相の値を調整します。
- **彩度:** ◀/▶ を使用して、彩度の値を調整します。
- **ゲイン:** ◀/▶ を使用して、ゲインの値を調整します。
- **赤:** ◀/▶ を使用して白色の赤色の値を調整します。
- **緑:** ◀/▶ を使用して白色の緑色の値を調整します。
- **青:** ◀/▶ を使用して白色の青色の値を調整します。
- これら 3 つのオプションは、画像全体の色入力の範囲を調整するために使用されます。灰色領域に表示される赤、緑、青の量が最小量である場合は、対応する色のゲインを下げてください。ゲインを上げると、画像のコントラストが下がります

## 詳細

- **←** を押し、**▼/▲** を使用して、サブメニューをスクロールします
- **ブリリアントカラー:** **◀/▶** を使用して、画像のブリリアントカラーを調整します
- **シャープネス:** **◀/▶** を使用して、画像のシャープネスを調整します
- **ガンマ:** **◀/▶** を使用して、画像の様々なクロミナンスを選択します。  
周囲光が明るすぎ、暗い領域の投映画像に影響を及ぼす可能性がある場合、ガンマを変更して、クロミナンスを調整できます。利用可能なオプションは、1.8、2.0、2.2、2.4、黒白、線形、DICOM SIM です。
- **HDR PQ:** **◀/▶** を使用して PQ 設定 (PQ-L300、PQ-L400、PQ-L500、PQ-L600、PQ-L700) を選択します。
- **色温度:** **◀/▶** を使用して色温度を選択します。  
暖かい: 画像を赤みがかった白にします。  
ノーマル: 標準の白にします。  
冷色: 画像を青みがかった白にします。
- **入力バランス:** **←** を押し、**▼/▲** を使用してサブメニューをスクロールします。  
**◀/▶** を使用して、ホワイトバランスの赤色、緑色、青色のゲインおよびオフセット値を調整します。  
ゲイン: 赤、緑、青の輝度レベルを調整します。  
偏り: 赤、緑、青のコントラストレベルを調整します。

## スムーズピクチャー (DK5153Z シリーズ専用)

- **◀/▶** を使用して調整します。プロジェクターのネイティブ解像度より高い解像度のソースを、ピクセルデータを失うことなく表示できます。

## ピクチャーモードリセット

- **←** を押し、**▼/▲** を使用して、サブメニューをスクロールします
- **現在:** **←** を押すと、現在のピクチャーモードがデフォルト設定にリセットされます。
- **すべて:** **←** を押すと、すべてのピクチャーモードがデフォルト設定にリセットされます。

### 注記:

「ピクチャーモードリセット」は、入力信号に応じてのみリセットされます。

## 整列めにゆー

アスペクト比	塗りつぶし、4:3、16:9、レターボックス、2.35:1、16:10、オート
ズーム	ズームイン: 0~10 (1.0x~2.0x)
	ズームアウト: -40~0 (0.8x~1.0x)
	画像シフト: 水平画像シフト、垂直画像シフト
台形補正	垂直台形補正: -30~0~30
	水平台形補正: -30~0~30
4 コーナー	コーナー: 左上、右上、左下、右下
	水平: 0~200、垂直: 0~200
	水平: 0~1280、垂直: 0~720 <b>(DK5153Z シリーズ専用)</b>
マスキング	上部: 0~100
	下部: 0~100
	左: 0~100
	右: 0~100
投映	前面、背面、前面/シーリング、背面/シーリング
画面設定	画面形式: 16:10, 16:9, 4:3, 2.35:1
	画面位置: グレーアウト、-60 ~ 0 ~ 60 (16:9 の場合)、-160 ~ 0 ~ 160 (4:3 の場合)、-191 ~ 0 ~ 191 (2.35:1 の場合)
Warping	ピンクッション/バレル, 円弧, 回転 <b>(DK5153Z シリーズ専用)</b>
エッジブレード	エッジブレンディング, プロジェクターの位置, 水平, 垂直, リセット <b>(DK5153Z シリーズ専用)</b>
アライメントのリセット	(OK、キャンセル)

DU5053Z / DU5051Z



DK5153Z



## アスペクト比

- ◀/▶ を使用して、画像の縦横比 (塗りつぶし、4:3、16:9 または 16:10、レターボックス、2.35:1、オート) を選択します。

## ズーム

- ◀ を押し、▼/▲ を使用して、サブメニューをスクロールします
- **ズームイン:** ▶/◀ を使用して、画像のコンテンツを 0 ~ 10 の値で大きく見せます。
- **ズームアウト:** ◀/▶ を使用して、画像を 0 ~ -40 の値で小さく見せます。ズームアウトを調整すると、HV 画像シフトがデフォルト値にリセットされます。
- **画像シフト:** ◀ を押し、▼/▲ を使用してサブメニューをスクロールします。  
水平画像シフト: ▶/◀ を使用して画像を水平方向 (左/右) にシフトします。  
垂直画像シフト: ◀/▶ を使用して画像を垂直方向 (上/下) に移動します。  
ズームアウトに依存し、固定されていません

## 台形補正

- ◀ を押し、▼/▲ を使用して、サブメニューをスクロールします
- **垂直台形補正:** ▶/◀ を使用して、値を調整して、画像の垂直方向の歪を調整します。調整可能な値は ±30 です
- **水平台形補正:** ◀/▶ を使用して、画像の水平方向の歪を調整します。調整可能な値は ±30 です

## 4 コーナー

この機能は、設置または投射面によりコーナーに発生する画像の歪を補正するために使用されます。

- ◀ を押し、▼/▲ を使用して、サブメニューをスクロールします
- **コーナー:** ▶/◀ を使用して、コーナー (左上、右上、左下、右下) を選択します。
- **水平:** ◀/▶ を使用して、水平方向の値を増減します。
- **垂直:** ◀/▶ を使用して、垂直方向の値を増減します。

## マスキング

- ◀ を押し、▼/▲ を使用して、サブメニューをスクロールします
- 上部: ▶/◀ を使用して、画面上のマスキング機能を上側、下側、左側、右側の値から調整します。

## 投射

- ▶/◀ を使用して、投射位置を選択します
- **前面:** プロジェクターをデスクトップ上に設置し、画像を前方に投射します。
- **背面:** プロジェクターをデスクトップ上に設置し、スクリーンの背面から画像を投射します。
- **天井正面:** プロジェクターを天井に設置し、画像を前方に投射します。
- **天井背面:** プロジェクターを天井に設置し、スクリーンの背面から画像を投射します。

## 画面設定

- ◀ を押し、▼/▲ を使用して、サブメニューをスクロールします
- **画面形式:** ▶/◀ を使用して、画面形式を 16:10、16:9、4:3、2.35:1 から選択します。
- **画面位置:** ◀/▶ を使用して画面の位置を調整します。

## Warping (DK5153Z シリーズ専用)

この機能は、設置方法や投写面によって生じる画像の歪みを調整するために使用します。

- **←** を押し、**▼/▲** を使用して、サブメニューをスクロールします
- **ピンクッション/バレル:** **◀/▶** を使用してピンクッション/バレル歪みを補正します。
- **円弧:** **◀/▶** を使用して、上、下、左、右のいずれか片側の歪みを補正します。
- **回転:** **◀/▶** を押し、画像の誤った角度を修正します。

## エッジブレード (DK5153Z シリーズ専用)

- **←** を押し、**▼/▲** を使用して、サブメニューをスクロールします
- **エッジブレンディング:** **◀/▶** を使用してエッジブレンディング機能を有効/無効にします。
- **プロジェクターの位置:** **◀/▶** を使用してプロジェクターの設置位置を選択します。
- **水平:** **◀/▶** を使用して画像ブレンディングの水平幅を調整します。調整可能な値は 1200 です。
- **垂直:** **◀/▶** を使用して画像ブレンディングの垂直幅を調整します。調整可能な値は 800 です。
- **リセット:** **←** を押し、エッジブレンディングを初期設定に戻します。

## アライメントのリセット

- **←** を押し、すべてのアライメントがデフォルト設定にリセットされます。

## 制御メニュー

ダイレクトパワーオン	オフ、オン
光源	<b>DU5053Z / DU5051Z</b> ライトモード: ノーマル、エコ、カスタムライト <b>DK5153Z</b> ライトモード: ノーマル、サイレント、カスタムライト カスタムライト: 25~100 一定輝度: オフ、オン Viviblack: ダイナミックブラック、ライトオフタイマー
高高度	ノーマル、高速
IR (赤外線) 制御	前面/背面 IR (赤外線) オン、前面 IR (赤外線) オン、背面 IR (赤外線) オン、前面/背面 IR (赤外線) オフ
リモートコントロール ID	デフォルト ~ 7
HDBaseT	HDBaseT-IR_RS232_RJ45: オフ、オン HDBaseT EDID: 拡張、標準
ネットワーク	ネットワーク状態: 接続、切断 DHCP: オフ、オン IP アドレス: 0 ~ 255、0 ~ 255、0 ~ 255、0 ~ 255 サブネットマスク: 0 ~ 255、0 ~ 255、0 ~ 255、0 ~ 255 ゲートウェイ: 0 ~ 255、0 ~ 255、0 ~ 255、0 ~ 255 DNS: 0 ~ 255、0 ~ 255、0 ~ 255、0 ~ 255 適用: OK、キャンセル



レンタルモード	出力制限レベル: 60~100 出力制限レベルのリセット
	使用時間制限: 無効、有効 使用時間制限 (HRS): 1~9999 有効期限のリセット
	パスワードの変更: 新しいパスワード、パスワードの確認

## ダイレクトパワーオン

- ◀/▶ を使用してオン/オフを切り替えます。  
この機能はデフォルトでオフに設定されています。[オン] に設定すると、次回 AC 電源をオンにするとき、プロジェクターは自動的にオンになります。この機能と電源スイッチを使用して (リモコンの代わりに)、プロジェクターをオンにできます。

## 光源

- ◀ を押し、▼/▲ を使用して、サブメニューをスクロールします
- **ライトモード:** ▶/▶ を使用して ノーマル、エコ (サイレント)、カスタムライト を選択します。  
**注記:** サイレントモードは DK5153Z のみに対応しています。
- **カスタムライト:** ▶/▶ を使用して、輝度レベルを 25% ~ 100% の間で調整します。
- **一定輝度:** ▶/▶ を使用してオン/オフを切り替えます。
- **ViviBlack:** ◀ を押し、▼/▲ を使用して、サブメニューをスクロールします  
ダイナミックブラック: ▶/▶ を使用してオン/オフを切り替えます。  
ライトオフタイマー: ▶/▶ を使用してライトオフタイマーを選択します (無効、1秒/2 秒、3 秒、4 秒)。

## 高高度

- ▶/▶ を使用して、冷却ファンの速度 (標準、高) を調整します

## IR (赤外線) 制御

- ▶/▶ を使用して、お好みの IR (赤外線) 制御位置 (前面/背面 IR (赤外線) オン、前面 IR (赤外線) オン、背面 IR (赤外線) オン、前面/背面 IR (赤外線) オフ) を選択します。  
この機能により、どの IR リモコン受信機をオンにするかを選択できます。

## リモートコントロール ID

現在のプロジェクター ID とリモコン ID 番号を表示します。プロジェクターとリモコンに独立した独自の ID を設定します。

## HDBaseT

- **←** を押し、**▼/▲** を使用して、サブメニューをスクロールします
- **HDBaseT-IR\_RS232\_RJ45**: **◀/▶** を使用して HDBaseT-IR\_RS232\_RJ45 のオン/オフを切り替えます。IR、RS232、および RJ45 による HDBaseT の制御機能を有効にします。
- **HDBaseT EDID**: **◀/▶** を使用して HDBaseT モード (拡張、標準) を選択します。

### 注記:

HDBaseT 制御がオンに設定されている場合、低電力モードは「HDBaseT でオン」に設定され、この機能を無効にして選択します。

## ネットワーク

この機能を使用して、ネットワーク設定を構成し、ネットワークを経由して、プロジェクターを制御できるようにします。

- **←** を押し、**▼/▲** を使用して、サブメニューをスクロールします
- **ネットワーク状態**: ネットワークを自動的に接続/切断します。
- **DHCP**: **◀/▶** を使用して DHCP をオン/オフに設定します。  
[DHCP] が [オン] に設定されているとき、ドメインの DHCP サーバーが、プロジェクターに IP アドレスを割り当てます。入力を適用することなく、IP アドレスが IP アドレスウィンドウに表示されます。ドメインが IP アドレスを割り当てることができない場合、IP アドレスウィンドウに 0.0.0.0 が表示されます。
- **IP アドレス**: **←** を押し、IP アドレス入力ウィンドウを表示します。  
**◀/▶** を使用して、変更するアドレスの番号を選択します。  
**▼/▲** を使用して、IP アドレスの数値を増減します。  
(例: ネットワーク IP アドレス 172. xxx. xxx. xxx。)
- **サブネットマスク**: サブネットマスクを設定します。入力方法は、IP アドレスの設定方法と同じです。
- **ゲートウェイ**: ゲートウェイを設定します。入力方法は、IP アドレスの設定方法と同じです。
- **DNS**: DNS を設定します。入力方法は、IP アドレスの設定方法と同じです。
- **適用**: **←** を押し、**▼/▲** を使用して、サブメニューをスクロールします

### 注記:

電源を入れた後、ネットワークの初期化が完了するまで2分間お待ちください。その後、ネットワークオプションにアクセスできます。

## 有線 LAN のターミナル機能

有線 LAN を介する PC (またはラップトップ) からのプロジェクターのリモート制御またはリモート監視も可能です。Crestron/AMX (デバイス検出)/Extron 制御ボックスとの互換性により、ネットワーク上で集団的なプロジェクター管理が可能になるだけでなく、PC (またはラップトップ) のブラウザ画面上の制御パネルからの管理が可能になります。

- Crestron は、米国 Crestron Electronics, Inc. の登録商標です。
- Extron は、米国 Extron Electronics, Inc. の登録商標です。
- AMX は、米国 AMX LLC の登録商標です。
- PJLink は、JBMA により、日本、米国および他の国において、商標およびロゴ登録が申請されています。

### 注記:

ネットワーク制御機能を使用するには、まずウェブページで管理者アカウントのパスワードを設定する必要があります。

## サポートする外部デバイス

このプロジェクターは、Crestron Electronics 製コントローラおよび関連ソフトウェアの特定のコマンドをサポートします。

<http://www.crestron.com/>

このプロジェクターは、AMX (デバイス検出) をサポートします。

<http://www.amx.com/>

このプロジェクターは、参考のために Extron デバイスをサポートするために準拠しています。

<http://www.extron.com/>

このプロジェクターは、PJLink Class1 (バージョン 1.00) のすべてのコマンドをサポートします。

<http://pjlink.jbma.or.jp/english/>

LAN/RJ45 ポートに接続する外部デバイスの範囲および外部デバイスの関連制御コマンドの詳細は、サポートサービスチームに直接お問合せください。

## LAN に接続する

1. RJ45 ケーブルを、プロジェクターと PC (ラップトップ) の RJ45 ポートに接続します。

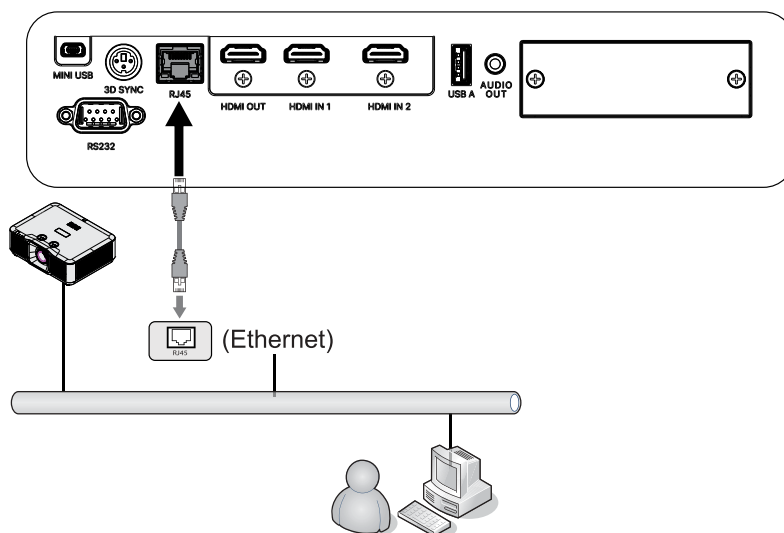

2. PC (ラップトップ) 上で、[スタート] → [コントロールパネル] → [ネットワークとインターネット] の順に選択します。

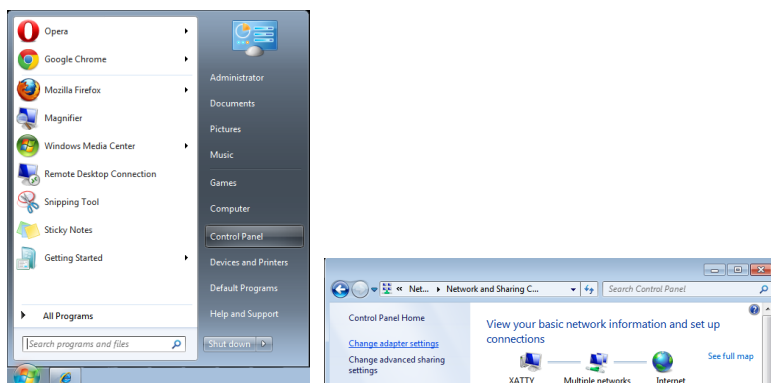

3. [ローカルエリア接続] を右クリックして、[プロパティ] を選択します。
4. プロパティウィンドウで、ネットワークタブを選択し、次に、インターネットプロトコル (TCP/IP) を選択します。
5. プロパティをクリックします。
6. Use the following IP address (次の IP アドレスを使用する) をクリックし、IP アドレスとサブネットマスクのフィールドに入力して、次に、OK をクリックします。

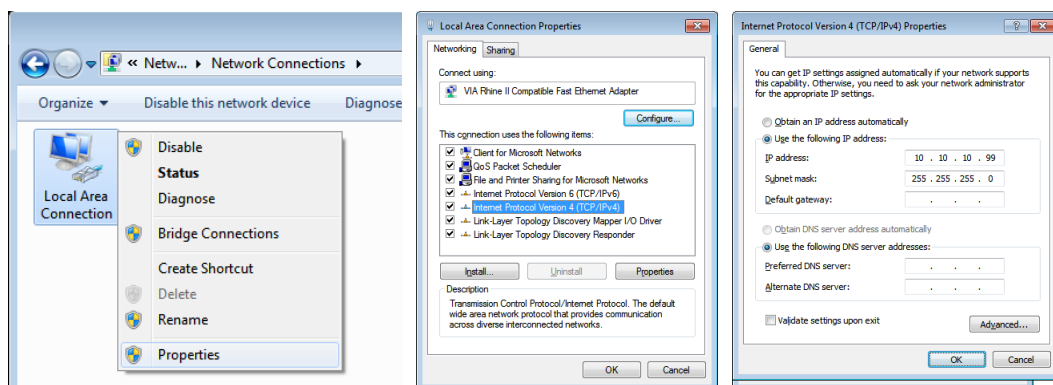

7. プロジェクターの Menu (メニュー) ボタンを押します。
8. 制御 → ネットワークを選択します。
9. ネットワークを開いたら、次を入力します:
  - DHCP: オフ
  - IP アドレス: 10.10.10.10
  - サブネットマスク: 255.255.255.0
  - ゲートウェイ: 0.0.0.0
  - DNS サーバー: 0.0.0.0
10. [Enter/▶] を押して、設定を確定します。

Web ブラウザー

(例えば、Adobe Flash Player 9.0 以上を使用する Microsoft Internet Explorer) を開きます。

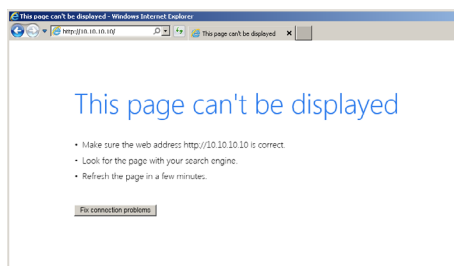

11. アドレスバーに IP アドレスを入力します: 10.10.10.10.

12. [Enter/▶] を押します。

プロジェクターがリモート管理用にセットアップされます。次の図のように、LAN/RJ45 機能が表示されま  
す。初回のパスワード設定:

The screenshot shows the 'Admin' interface of the Projector Web Server. The main content area is titled 'Change Username and Password for Webpage'. It contains two sections: 'Change Username and Password for Webpage' and 'Change PJLink Password'. Each section has input fields for 'Enter User Name', 'Enter New password', and 'Confirm New password'. The 'Enter User Name' field is pre-filled with 'admin'. To the right of the input fields, there are two columns of bullet points providing password requirements and warnings. At the bottom of the form, there is an 'Apply' button.

The screenshot shows the 'Admin - System Status' page. The left sidebar contains a menu with options: System Status, General Setup, Projector Control, Network Setup, Alert Setup, Creation, Reset to Default, and Reboot System. The main content area displays system information in a table format. Below the table, there is a language dropdown menu set to 'English' and an 'Apply' button.

<b>Model Name</b>	DU5053Z
<b>Projector Name</b>	
<b>FW Version</b>	
System	A04
LAN	A04
<b>LAN Status</b>	
IP Address	10.10.10.10
Subnet Mask	255.255.255.0
Default Gateway	0.0.0.0
MAC Address	00:02:18:0E:00:01

## 電子メールアラートを準備する

1. ユーザーが、Web ブラウザー (Microsoft Internet Explorer v6.01/v8.0 など) を使って LAN RJ45 機能にアクセスできることを確認します。
2. LAN/RJ45 のホームページで、[アラートメール設定] をクリックします。
3. デフォルトでは、[アラートメール設定] にある入力ボックスは空白です。

The screenshot shows the 'Admin > Alert Setup' interface. On the left is a navigation menu with options: System Status, General Setup, Projector Control, Network Setup, Alert Setup, Crestron, Reset to Default, and Reboot System. The main content area is titled 'Alert Setup' and includes the following sections:

- Alert Type:** Three checkboxes:  Fan Error,  High Temp Warning,  Light Source Error.
- Alert Mail Notification:** A checked checkbox  Alert Mail Notification.
- SMTP Setting:** Four input fields: SMTP Server, From, Username, and Password.
- Email Setting:** Three input fields: Mail Subject, Mail Content, and To. Below these fields are 'Apply' and 'Send Test Mail' buttons.

#### 4. アラートメールを送信する場合は、以下のように入力します:

- [SMTP] フィールドは、電子メール送信するメールサーバーです (SMTP プロトコル)。これは、必須フィールドです。
- [宛先] フィールドには、受信者の電子メールアドレスを入力します (プロジェクター管理者など)。これは、必須フィールドです。
- [差出人] フィールドには、送信者の電子メールアドレスを入力します (プロジェクター管理者など)。これは、必須フィールドです。
- 希望するボックスにチェックを入れて、アラート条件を選択します。

注記: 指示に従って、すべてのフィールドに入力します。[テストメールの送信] をクリックして、設定が正しいことをテストすることができます。電子メールアラートを成功裏に送信するには、アラート条件を選択し、正しい電子メールアドレスを入力する必要があります。

## Crestron 設定用 Web UI

- Crestron システム

Crestron Settings	
Connect to	Control Box
Control Box IPID	none
Control Box IP	Control Box
Control Box Port	FITC
Control Box Port	41794

「接続先」を選択して、Crestron インターフェイスの設定内容を選択します。「なし」を選択した場合は、Crestron 機能が無効になります。

Crestron Settings	
Connect to	Control Box
Control Box IPID	5
Control Box IP	10.0.165.44
Control Box Port	41794
VC4 RoomID	
RoomView IPID	7
Device Username	crestronuser
Device Password	*****
Use SSL	Disable
Use Certificate	Disable
Upload Certificate File	Upload File
FITC Registration URL	
FITC Registration Port	443
Auto Discovery	Enable

- 赤いブロックは、Crestron デバイス ( コントロールボックスまたは VC4 ) の設定用です。プロジェクトを VC4 に接続する場合は、「VC4 RoomID」の設定が必要です。
- Roomview はプロジェクトでサーバーモードで実行されています。「Roomview IPID」フィールドで IPID を定義できます。
- 「SSL を使用する」を有効にすると、「デバイスのユーザー名」と「デバイスのパスワード」を編集できるようになります。この情報は Crestron デバイスに関するものです。
- 「SSL を使用する」、「証明書を使用する」を設定すると、プロジェクトの Crestron 通信モードがセキュアモードまたは非セキュアモードに切り替わります。
- 青いブロックは、FITC (Fusion in the Cloud または Fusion on Prem) 設定用です。「接続先」で「FITC」を選択した場合、これらのフィールドが編集されます。
- 「自動検出」は、Crestron ツール検索プロジェクト用です。

Upload Certificate File Settings	
Upload Control Box Certificate File	Choose File
Upload FITC Certificate File	Choose File
Upload Certificate Files (Server Mode)	Cert File
	Choose File
	Cert File
	Private Key

- 「証明書の使用」を初めて有効にする場合は、証明書ファイルをアップロードする必要があります。
- 「証明書ファイル設定のアップロード」ページには、Crestron デバイス ( コントロールボックス、VC4 )、サーバーモードとしての Fusion in the Cloud または Fusion on Prem (FITC)、およびクライアントモードとしての Roomview または Fusion on Prem ( サーバーモード ) の 3 つの部分が含まれます。

### ● XiO システム

The screenshot shows the XiO Information and System Time Settings menu. The XiO Information section includes MAC Address (00 60 e9 cc 12 34) and Serial Number (ES1337400). The System Time Settings section includes Current Time (2022-04-15 18:37:55), NTP Function (Enable selected), NTP Server (time.nist.gov), and Time Zone (+8). An Apply button is visible at the bottom right.

1. XiO システムが稼働します。プロジェクトは NTP サーバーから現在の時刻を取得する必要があります。「シリアル番号」フィールドが空の場合は、プロジェクトの起動時に現在の時刻が取得されなかったことを意味します。
2. ユーザーが XiO Cloud でプロジェクトを要求する場合は、「MAC アドレス」と「シリアル番号」の情報を XiO Cloud にコピーします。
3. 要求が成功すると、次回電源をオンにしたときにプロジェクトが制御されます。

### ● XiO 証明書の設定

このページは非表示です。Web ページ名を入力するには: URL フィールドのプロジェクトの IP の後ろに「/XioSetting.asp」と入力します。

The screenshot shows the XiO Certificate Settings web page. The browser address bar shows the URL 10.0.165.100/XioSetting.asp. The page contains a warning message: "In this page all of settings will be effect on next time Power ON. To click 'Clear Settings', the XiO settings will back to default." The XiO Certificate Settings section includes fields for XiO Cloud Registration URL (https://pre-sfcs.crestron.io/api/), Upload License Token File, and Upload Certificate File, each with a Choose File button. A Clear Settings button is also present.

1. XiO Cloud 登録 URL: このフィールドにテスト URL または証明書の完全な URL を入力します。
2. ライセンストークンファイルのアップロード: 新しいライセンストークンファイルをアップロードします。
3. 証明書ファイルのアップロード: 新しい証明書ファイルをアップロードします。
4. 設定の消去: このページのすべての設定を消去します。XiO 設定はデフォルトに戻ります。

## RS232 by Telnet 機能

プロジェクターは専用の RS232 コマンド制御による「ハイパー端末」通信で RS232 インターフェイスに接続されているだけでなく、代替の RS232 コマンド制御方法があるため、LAN/RJ45 インターフェイスの場合は「RS232 by TELNET」と呼ばれます。

### 「RS232 by TELNET」用のクイックスタートガイド

プロジェクターの OSD で IP位置をチェックし、取得します。

ラップトップ/PC がプロジェクターの Web ページにアクセスできることを確認します。

「Telnet」機能がラップトップ/PC によって除去されている場合、「Windows Firewall」設定が無効にされていることを確認します。

スタート ⇒ すべてのプログラム ⇒ アクセサリ ⇒ コマンドプロンプト

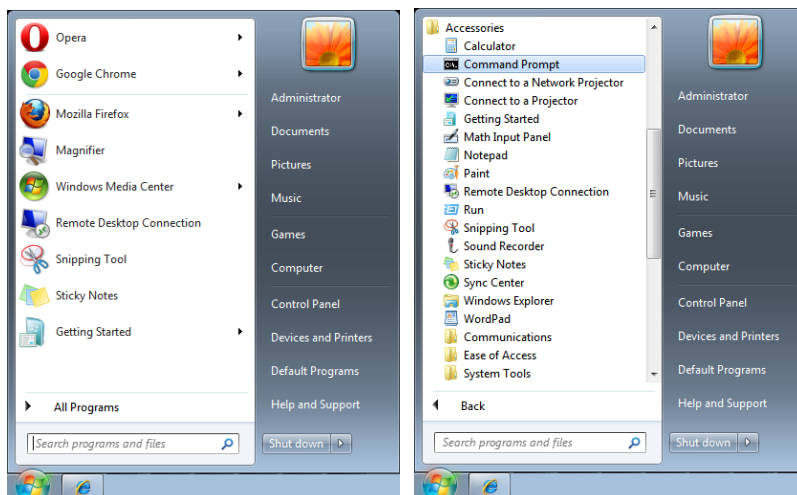

コマンドフォーマットを以下のように入力します:

telnet ttt.xxx.yyy.zzz 7000 ([Enter] キーを押す)

(ttt.xxx.yyy.zzz: プロジェクターの IP アドレス)

Telnet-Connection の準備ができて、ユーザーが RS232 コマンドを入力できるようになった場合、「エンター」キーを押すと、RS232 コマンドが実行可能になります。

## Windows で TELNET を有効にする方法

Windows のデフォルトのインストールでは、「TELNET」機能は含まれていません。しかし、エンドユーザーは「Windows 機能のオンまたはオフを切り替える」によってその機能を有効にすることができます。

Windows で「コントロールパネル」を開きます

「プログラム」を開きます

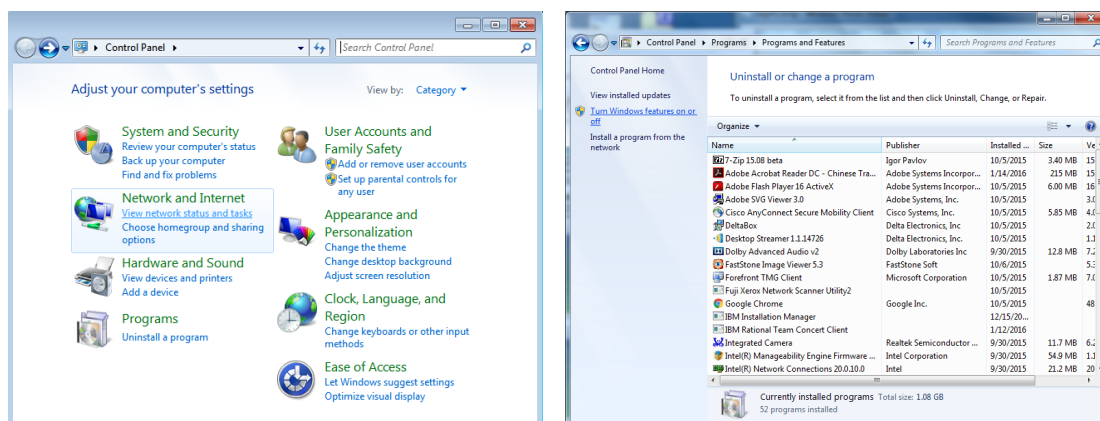

「Windows 機能のオンまたはオフを切り替える」を選択して開きます

「Telnet Client」オプションにチェックマークを入れて、「OK」ボタンを押します。

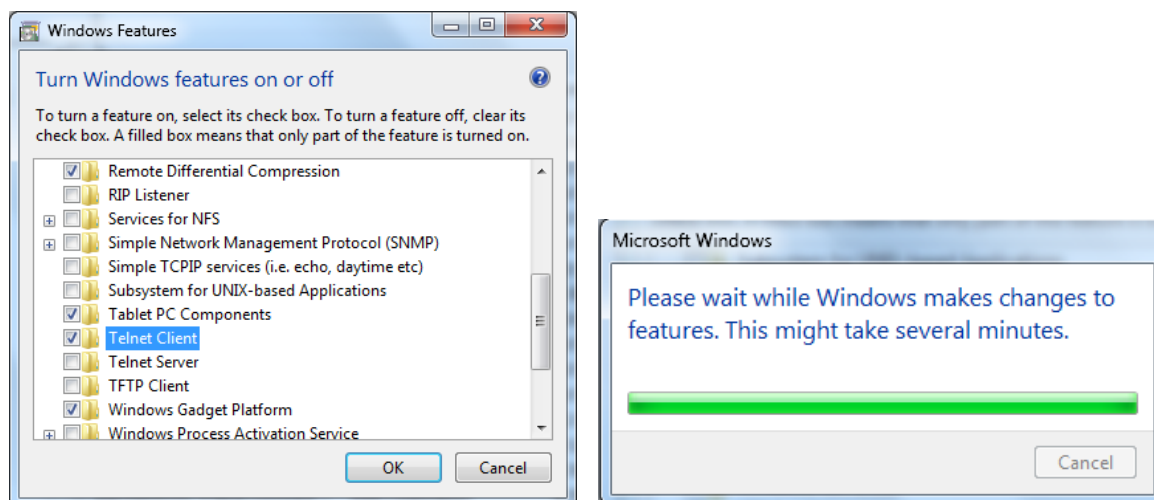

### 「RS232 by TELNET」のスペックシート:

1. Telnet: TCP
2. Telnet ポート: 7000  
(詳細については、サービス代理店またはサービスチームにお問い合わせください)
3. Telnet ユーティリティ: Windows "TELNET.exe" (コンソールモード)
4. 通常の RS232 by TELNET コントロール用の接続: TELNET 接続準備ができれば Windows Telnet ユーティリティを直接閉じます
5. Telnet-Control の制限 1: Telnet-Control アプリケーションの場合、連続できるネットワークペイロードは 50 バイト未満です。  
Telnet-Control の制限 2: Telnet-Control の場合、1 つの完全な RS232 コマンドは 26 バイト未満です  
Telnet-Control の場合の制限 3: 次の RS232 コマンドの最小遅延は 200 (ms) 以上にする必要があります。  
(\* Windows 組み込み「TELNET.exe」ユーティリティでは、「エンター」キーを押すと「改行」と「復帰」コードが有効になります。)

### レンタルモード

- **←** を押し、**▼/▲** を使用してサブメニューをスクロールし、5桁のパスワードを入力します。
- **出力制限レベル:** **←** を押し、**▼/▲** を使用して、サブメニューをスクロールします  
出力制限レベル: 固定電力レベル出力 (60 ~ 100) を選択します。  
出力制限レベルのリセット: 電力レベル出力をデフォルトにリセットします。
- **使用時間制限:** **←** を押し、**▼/▲** を使用して、サブメニューをスクロールします  
使用時間制限: 使用時間制限を無効にする/有効にするを選択します。  
使用時間の設定 (時): 使用時間を設定します。時間がなくなると警告ウィンドウが表示されます。  
有効期限のリセット: 再起動して有効期限をカウントダウンします。
- **パスワードの変更:** **←** を押してレンタルモードのパスワードを変更します。

#### 注記:

レンタルモードを有効にしたい場合は、現地代理店に連絡して 5桁のパスワードを取得してください。

## 設定メニュー

エコ	スタンバイ電源: ノーマル、エコ、LAN でオン、(HDBaseT でオン) 信号がありません 電源オフ (分): 0~30~180 スリープタイマー (分): 0~600
オーディオ	ボリューム: 0~5~10 内部スピーカー: オフ、オン ミュート: オフ、オン
ブランク画面の色	ロゴ、黒、赤、緑、青、白
メニュー	ロゴ: 標準、黒、青 メッセージ: オフ、オン メニュー位置: 中央、上、下、左、右 メニュータイマー: オフ、20 秒、40 秒、60 秒 メニュー透過: オフ、50%、100%
キーパッドロック	オフ、オン
セキュリティロック	オフ、オン
言語	English, Français, Deutsch, Español, Português, 简体中文, 繁體中文, Italiano, Norsk, Svenska, Nederlands, Русский, Polski, Suomi, Ελληνικά, 한국어, Magyar, Čeština, Türkçe, 日本語, Dansk, Ína
環境ステータス	実行
すべてリセット	OK、キャンセル



## エコ

- ◀ を押し、▼/▲ を使用して、サブメニューをスクロールします
- **スタンバイ電源:** ◀/▶ を使用して、ノーマル/エコ/LAN でオン/HDBaseT でオン を切り替えます (HDBaseT-IR\_RS232\_RJ45 が「On」に設定されている場合のみ表示され、グレー表示されます)
- **信号がありません 電源オフ (分):** ◀/▶ を使用して、(信号なしの状態にカウントダウンを始め、プロジェクターを自動的にオフにする) 自動電源オフモードになるまでのタイムラプスを増減します。
- **スリープタイマー (分):** ◀/▶ を使用して、自動スリープモードになるまでのタイムラプスを増減します。

## オーディオ

- ◀ を押し、▼/▲ を使用して、サブメニューをスクロールします
- **ボリューム:** ◀/▶ を使用して、プロジェクターの音量を増減します。
- **内部スピーカー:** ◀/▶ を使用して、プロジェクターの内蔵スピーカーのオン/オフを切り替えます。
- **ミュート:** ◀/▶ を使用して、プロジェクターの内蔵スピーカーのオン/オフを切り替えます。

## ブランク画面の色

- ◀/▶ を使用して、スクリーンの背景色 (ロゴ、黒、赤、緑、青、白) を設定します。

## メニュー

- ◀ を押し、▼/▲ を使用して、サブメニューをスクロールします
- **ロゴ:** ◀/▶ を使用してロゴ (標準、黒、青) を選択します。
- **メッセージ:** ◀/▶ を使用してオン/オフを切り替えます。
- **メニュー位置:** ◀/▶ を使用して、メニュー位置 (中央、上、下、左、右) を設定します。
- **メニュータイマー:** ◀/▶ を使用して、メニューをポップオフする時間 (オフ/20 秒/40 秒/60 秒) を切り替えます。
- **メニュー透過:** ◀/▶ を使用して、メニュー透過をオフ/50 %/100 % で切り替えます。

## キーパッドロック

- ◀/▶ を使用して、キーパッドロックのオン/オフを切り替えます。

### 注記:

キーパッドをロック解除するには、[▼] を 5 秒間押し、「キーパッドロック解除」をポップアウトさせます。

## セキュリティロック

- ◀/▶ を使用してセキュリティー・ロックのオン/オフを切り替えます。

## パスワード

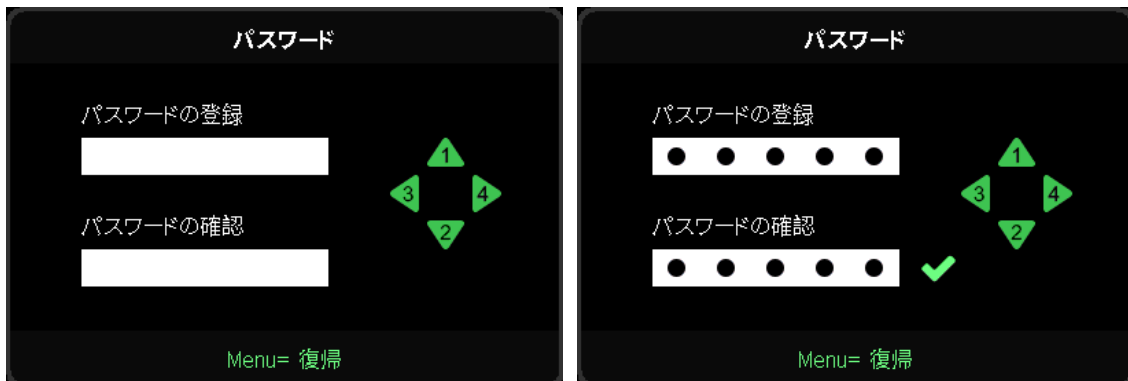

- セキュリティー・ロックがオンの場合、「パスワード入力」をポップアップ表示します。
- ▲/▼/◀/▶ を押してパスワードを設定します (合計 5 桁)。

### 注記:

起動時に毎回「パスワード確認」と表示されます。5 回以上間違えた場合は、ローカルサービスセンターに連絡してください。

## 言語

- 押して、▼/▲ を使用してサブメニューをスクロールします。
- ◀ を押して言語のサブメニューに入ります。
- ▲/▼/◀/▶ ボタンを押してスクロールし、言語を強調表示します。
- MENU ボタンを押して言語サブメニューを終了します

## 環境ステータス

- ◀ を押して、環境ステータスサブメニューを表示します。

環境ステータス		
T1	Fan1	Fan11
T2	Fan2	Fan12
T3	Fan3	Fan13
T4	Fan4	Fan14
T5	Fan5	Fan15
T6	Fan6	
T7	Fan7	
T8	Fan8	
T9	Fan9	
T10	Fan10	
T State	1st	

Menu= 終了

## すべてリセット

-  を押してすべてリセットを選択すると、ポップアップ「すべてリセットの確認」が表示され、確認します。



### 注記:

ビデオソースによっては、OSD 内のすべての項目を使用できないことがあります。使用できない項目は灰色で表示され、アクセスできません。

## 情報画面



この画面には、技術サポートで使用するためのプロジェクターの現在のステータス情報が表示されます。

## 4. トラブルシューティング

### 一般的な問題と解決方法

このガイドラインでは、プロジェクターの使用中に発生する可能性のある問題の解決方法を説明します。問題を解決できない場合は、販売代理店までご連絡ください。

問題解決のために時間を掛けた後で、問題が簡単な原因 (接続が緩んでいたなど) に起因することが分かる場合があります。

問題別の解決方法に進む前に、次の点をご確認ください。

- その他の電気機器を使って、電気コンセントに問題がないことを確認します。
- プロジェクターがオンになっていることを確認します。
- すべての接続がしっかり取り付けられていることを確認します。
- 取り付けた機器がオンになっていることを確認します。
- 接続した PC がサスペンドモードになっていないことを確認します。
- 接続されたノートパソコンが外部表示用に構成されていることを確認します。

(これは、ノートパソコンの Fn キーを組み合わせることで実行します。)

### トラブルシューティングのヒント

問題を迅速に解決するために、問題別のセクションで指定されている手順に従います。

問題を特定して、故障していない部品を不必要に交換しないようにします。

例えば、バッテリーを交換しても問題が解決されない場合は、元のバッテリーを取り付け直して、次の手順に進みます。

問題を解決するために取った手順を書き留めます。手順を書き留めておくと、技術サポートに電話して、サービス担当者に説明する際に役立つことがあります。

## LED インジケータのメッセージ

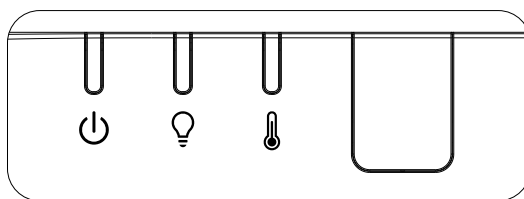

LED コードメッセージ	電源 LED (緑)	ライト LED (オレンジ色)	温度 LED (赤)
ライト準備完了	オン	オフ	オフ
スタート	点滅	オフ	オフ
冷却	点滅	オフ	オフ
1W MCU がスケーラーの動作停止を検出	2 回点滅	オフ	オフ
T1 の過熱 / センサー T1 の接続喪失	オフ	1 回点滅	オン
T2 の過熱 / センサー T2 の接続喪失	オフ	2 回点滅	オン
過熱 T3 / センサー T3 の接続喪失	オフ	3 回点滅	オン
過熱 T4 / センサー T4 の接続喪失	オフ	4 回点滅	オン
過熱 T5 / センサー T5 の接続喪失	オフ	5 回点滅	オン
過熱 T6 / センサー T6 の接続喪失	オフ	6 回点滅	オン
温度ブレークセンサーエラー	4 回点滅	オフ	オフ
レーザー光源エラー	4 回点滅	1 回点滅	オフ
Laser 54V error (レーザー 54V エラー)	4 回点滅	4 回点滅	オフ
FAN1 error (ファン 1 エラー)	6 回点滅	1 回点滅	オフ
FAN2 error (ファン 2 エラー)	6 回点滅	2 回点滅	オフ
FAN3 error (ファン 3 エラー)	6 回点滅	3 回点滅	オフ
FAN4 error (ファン 4 エラー)	6 回点滅	4 回点滅	オフ
FAN5 error (ファン 5 エラー)	6 回点滅	5 回点滅	オフ
FAN6 error (ファン 6 エラー)	6 回点滅	6 回点滅	オフ
FAN7 error (ファン 7 エラー)	6 回点滅	7 回点滅	オフ
FAN8 error (ファン 8 エラー)	6 回点滅	8 回点滅	オフ
カラーホイールエラー	9 回点滅	オフ	オフ
Phosphor wheel error (蛍光体ホイールエラー)	9 回点滅	1 回点滅	オフ

**注記:**

エラーが発生した場合は、AC 電源コードの接続を外して、約 1 分待ってから、プロジェクターを再起動します。電源 LED または光源 LED が点滅し続けたり、あるいは、過熱 LED が点灯する場合は、サービスセンターまでご連絡ください。

## イメージの問題の Q&A

### Q. スクリーンに画像が表示されない

- ノートブックまたはデスクトップ PC 上の設定を確認します。
- 正しい順序で、すべての装置の電源をいったん切ってから、もう一度電源を入れ直します。

### Q. 画像がぼやける

- プロジェクター上の [フォーカス] を調整します。
- プロジェクターからスクリーンまでの距離が、指定された範囲以内であることを確認します。
- プロジェクターレンズが汚れていないことを確認します。

### Q. 画像が反転する

- OSD の [整列] メニューで [投映] 設定を確認します。

### Q. 画像に線が入る

- 接続した PC のビデオカードが問題の原因でないことを確認するために、他のコンピューターに接続します。

### Q. 画像が平坦でコントラストがない

- OSD の [画像] メニューで [コントラスト] 設定を調整します。

### Q. 投映画像の色がソース画像と一致しない

- OSD の [画像] → [詳細] メニューで、[色温度] 設定と [ガンマ] 設定を調整します。

## 光源の問題

### Q. プロジェクターから光が出ない

- 電源ケーブルがしっかり接続されていることを確認します。
- 電源に他の電気機器を接続して、電源が正常であることを確認します。
- 正しい順序でプロジェクターを再起動して、電源 LED が点灯することを確認します。

## リモコンの問題

### Q. プロジェクターがリモコンに反応しない

- リモコンをプロジェクターのリモートセンサーに向けます。
- リモコンとセンサーの間に障害物がないことを確認します。
- 室内の蛍光灯を消します。
- バッテリーの極性を確認します。
- バッテリーを交換します。
- 周辺にあるその他の赤外線対応機器をオフにします。
- リモコンを修理してください。

## 音声の問題

### Q. 音が出ない

- リモコンの音量を調整します。
- オーディオソースの音量を調整します。
- オーディオケーブルの接続を確認します。
- その他のスピーカーを使って、ソースオーディオの出力をテストします。
- プロジェクターを点検修理に出します。

### Q. 音がひずむ

- オーディオケーブルの接続を確認します。
- その他のスピーカーを使って、ソースオーディオの出力をテストします。
- プロジェクターを点検修理に出します。

## プロジェクターを点検修理に出す

ご自分で問題を解決できない場合は、プロジェクターを点検修理に出します。プロジェクターを元の段ボール箱に梱包します。問題の説明と、問題を解決するために試みたことを記載したチェックリストを同封してください。これらの情報は、サービス担当者の役に立つことがあります。点検修理のために、プロジェクターをご購入いただいた所へお戻しください。

## HDMI の Q&A

### 質問 「標準」HDMI ケーブルと「高速」HDMI ケーブルの違いは何ですか？

HDMI Licensing, LLC は、ケーブルを「標準」ケーブルまたは「高速」ケーブルに分類することを発表しました。

「標準」(または「カテゴリ 1」) HDMI ケーブルは、75Mhz の速度、または、2.25Gbps の最大速度 (これは、720p/1080i 信号に相当します) で伝送することを試験して確認します。

「高速」(または「カテゴリ 2」) HDMI ケーブルは、340Mhz の速度、または、10.2Gbps の最大速度で伝送することを試験して確認します。これは、HDMI ケーブル経由で利用できる最高帯域幅であり、1080p 信号を処理できるので、ソースの色深度やリフレッシュレートが大きい場合でも対応します。高速ケーブルは、WQXGA 対応の映画館用モニター (解像度 2560 x 1600) など、高解像度ディスプレイにも対応します。

### 質問 10 メートルを超える HDMI ケーブルを使用するにはどうすればよいですか？

HDMI ソリューション用の各種 HDMI アダプタがあります。これらのアダプタを使って、ケーブルの有効距離を 10 メートルの標準距離から延長できます。アクティブケーブル (アクティブエレクトロニクスがケーブルに内蔵されており、ケーブルの信号を強化して拡張します)、リピーター、アンプ、CAT5/6、ファイバーソリューションなど、さまざまなソリューションがあります。

### 質問 HDMI 規格認証済ケーブルかどうかはどうやって確認できますか？

HDMI 製品はすべて、HDMI CTS (Compliance Test Specification) の一環として、製造元による認証が義務付けられています。しかしながら、HDMI ロゴのあるケーブルでも、正しい試験を受けていないことがあります。HDMI Licensing, LLC では、HDMI 商標が市場で正しく使用されるように、このようなケーブルについて積極的に調査しています。消費者の皆様には、評判の良い販売店で信頼できる企業が製造したケーブルをお買い求めになることを推奨します。

## 5. 仕様

### プロジェクターの寸法

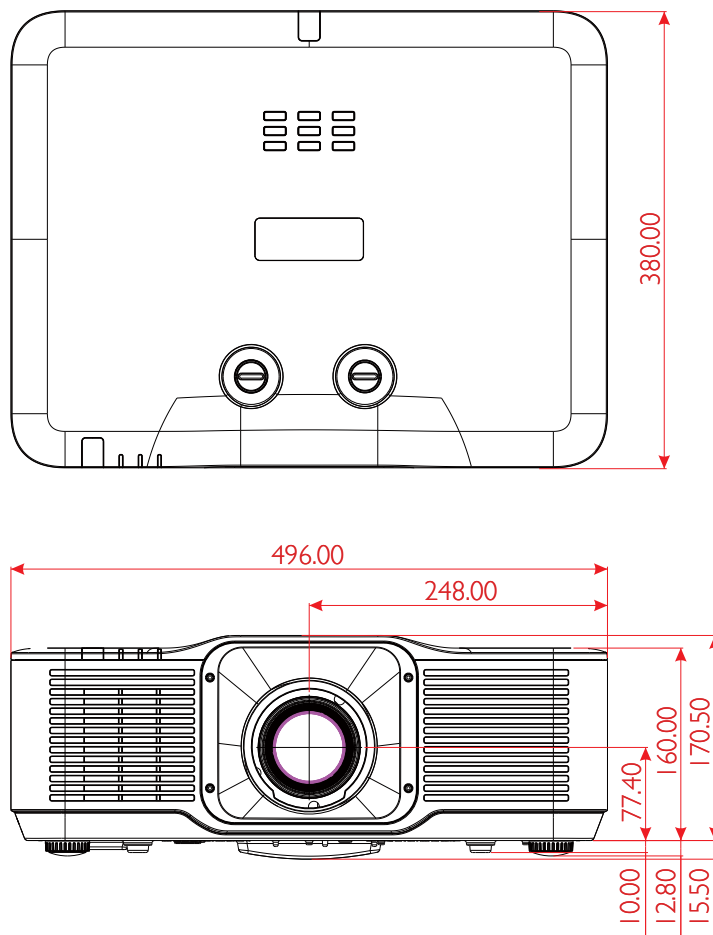

## プロジェクターのデータシート

モデル名	DU5053Z	DU5051Z
ディスプレイタイプ	TIによるシングルチップ 0.67 インチ DLP 技術	
輝度 **	7,700 ルーメン	6,300 ルーメン
ネイティブ解像度	WUXGA (1920 x 1200)	
最大解像度	UHD (3840×2160) @60Hz	
コントラスト比	2,000:1 / 3,000,000:1 (フルオン/オフ)	
レーザーの寿命 / タイプ	最大 20,000 時間 (レーザー蛍光体ライトエンジン)	
スローレシオ *	1.15 - 1.9 :1 (STD)	
画像サイズ (対角) *	60" - 250" (最適 @ 80") (STD)	
投映距離 *	最適 @ 1.989m (1.482m - 6.292m) (STD)	
投映レンズ *	F# 2.49 ~ 3.18、f = 17.32 ~ 27.97 mm	
ズーム比 *	1.65x	
縦横比	16:10 (デフォルト)	
偏り	115% (STD)	
キーストーン補正	水平 ±30°、垂直 ±30°	
水平周波数	15.31 ~ 102 Hz	
垂直スキャンレート	24 ~ 30Hz、47 ~ 120 Hz	
3D 機能	はい (DLP® Link™、HDMI v2.0 Blu-ray、横並び、フレームパッキング、トップアンドボトム下部、フレームシーケンシャル)	
レンズシフト範囲 **	垂直: -95%~+115% (STD) 水平: 左 2% から右 2%	
コンピュータの互換性	VGA, SVGA, XGA, WXGA, SXGA, SXGA+, UXGA, 1080P, WUXGA, 4K@60hz, Mac	
I/O 接続ポート	HDMI 2.0 (x2) (HDCP v2.3 準拠)、3D 同期出力、HDMI 出力、オーディオ出力 (ミニジャック)、USB Type-A 電源 (5 V/2.0 A)、RS-232 入力、RJ45 (LAN) (10/100 Mbps)、USB Mini B (サービス)、HDBaseT™ (100 Mbps) (オプション)、WiFi (IEEE 802.11ac 2.4GHz/5GHz) (オプション)	
投映方法	机上、天吊り、ポートレート (前面または背面)	
セキュリティソリューション	Kensington® セキュリティスロット、セキュリティバー、キーパッドロック	
寸法 (幅 x 奥行き x 高さ)	496 x 380 x 160 mm (19.5 x 14.9 x 6.3 インチ) (フットなし)	
重量	13 kg (28.6 ポンド)	
利用可能な色	黒	
スピーカー	10 W x1	
ノイズレベル	37 dB (ノーマル)、 33 dB (エコモード)	35 dB (ノーマル)、 30 dB (エコモード)
電源	AC 100-240V、50/60Hz	
消費電力	500 W @ 110 Vac (ノーマル)、2W 未満 (ネットワークスタンバイ)、0.5W 未満 (エコスタンバイ)	
環境温度条件	温度 0 ~ 40 °C、相対湿度 10% ~ 85%、結露なきこと	
環境保管条件	温度 -10 ~ 60 °C、相対湿度 5% ~ 95%、結露なきこと	
標準のアクセサリ	AC 電源コード、リモコン (バッテリー付き)、ドキュメンテーションキット	

モデル名	DK5153Z
ディスプレイタイプ	TIによるシングルチップ 0.65 インチ DLP 技術
輝度 **	6,500 ルーメン
ネイティブ解像度	1920×1080@60Hz (ネイティブ) 3840×2160@60Hz (アクチュエータ搭載)
最大解像度	4K UHD (3840 x 2160) @60Hz
コントラスト比	2,000:1 (ネイティブ) / 3,000,000:1 (フルオン/オフ)
レーザーの寿命 / タイプ	最大 20,000 時間 (レーザー蛍光体ライトエンジン)
スローレシオ *	1.15 - 1.9 :1 (STD)
画像サイズ (対角) *	60" - 250" (最適 @ 80") (STD)
投射距離 *	最適 @ 2.033m (1.515m - 6.429m) (STD)
投射レンズ *	F# 2.49 ~ 3.18、f = 17.32 ~ 27.98 mm
ズーム比 *	1.65x
縦横比	16 :9 (デフォルト)
偏り	122% (STD)
キーストーン補正	水平 ±30°、垂直 ±30°
水平周波数	15, 31 - 102Hz
垂直スキャンレート	24 - 30Hz, 47 - 120Hz
3D 機能	—
レンズシフト範囲 **	垂直: -98%~+122% (STD) 水平: 左 2% から右 2%
コンピュータの互換性	VGA, SVGA, XGA, WXGA, SXGA, SXGA+, UXGA, 1080P, WUXGA, 4K@60hz, Mac
I/O 接続ポート	HDMI 2.0 (x2) (HDCP v2.3 準拠)、HDMI 出力、オーディオ出力 (ミニジャック)、USB Type-A 電源 (5 V/2.0 A)、RS-232 入力、RJ45 (LAN) (10/100 Mbps)、USB Mini B (サービス)、HDBaseT™ (100 Mbps) (オプション)、WiFi (IEEE 802.11ac 2.4GHz/5GHz) (オプション)
投射方法	机上、天吊り、ポートレート (前面または背面)
セキュリティソリューション	Kensington® セキュリティスロット、セキュリティバー、キーパッドロック
寸法 (幅 x 奥行き x 高さ)	496 x 380 x 160 mm (19.5 x 14.9 x 6.3 インチ) (フットなし)
重量	13 kg (28.6 ポンド)
利用可能な色	白と黒
スピーカー	10 W x1
ノイズレベル	39 dB (ノーマル)、35 dB (エコモード)
電源	AC 100-240V、50/60Hz
消費電力	500 W @ 110 Vac (ノーマル)、2W 未満 (ネットワークスタンバイ)、0.5W 未満 (エコスタンバイ)
環境温度条件	温度 0 ~ 40 °C、相対湿度 10% ~ 85%、結露なきこと
環境保管条件	温度 -10 ~ 60 °C、相対湿度 5% ~ 95%、結露なきこと
標準のアクセサリ	AC 電源コード、リモコン (バッテリー付き)、ドキュメンテーションキット

**注記:**

“\*”: 標準レンズ

“\*\*\*”: 輝度の仕様は ISO 21118 規格に準拠しており、ISO ルーメンと同等です

### プロジェクターのタイミング表

信号	解像度	水平同期 (KHz)	垂直同期 (Hz)	HDMI (デジタル)	HDBaseT
					(デジタル)
NTSC	-	15.734	60	-	-
PAL/SECAM	-	15.625	50	-	-
VESA	720 x 400	31.5	70.1	○	○
	640 x 480	31.5	60	○ (3D:FS,TB,SBS)	○ (3D:FS,TB,SBS)
	640 x 480	35	66.667	MAC13	MAC13
	640 x 480	37.86	72.8	○	○
	640 x 480	37.5	75	○	○
	640 x 480	43.3	85	○	○
	640 x 480	61.9	119.5	○	○
	800 x 600	37.9	60.3	○ (3D:FS,TB,SBS)	○ (3D:FS,TB,SBS)
	800 x 600	46.9	75	○	○
	800 x 600	48.1	72.2	○	○
	800 x 600	53.7	85.1	○	○
	800 x 600	76.3	120	○ (3D:FS)	○ (3D:FS)
	832 x 624	49.722	74.546	MAC16	MAC16
	1024 x 768	48.4	60	○ (3D:FS,TB,SBS)	○ (3D:FS,TB,SBS)
	1024 x 768	56.5	70.1	○	○
	1024 x 768	60.241	75.02	MAC19	MAC19
	1024 x 768	60	75	○	○
	1024 x 768	68.7	85	○	○
	1024 x 768	97.6	120	○ (3D:FS)	○ (3D:FS)
	1152 x 870	68.68	75.06	MAC21	MAC21
	1280 x 720	45	60	○ (3D:FS,TB,SBS)	○ (3D:FS,TB,SBS)
	1280 x 720	90	120	○	○
	1280 x 768 (ブランキング減少)	47.4	60	○ (3D:FS,TB,SBS)	○ (3D:FS,TB,SBS)
	1280 x 768	47.8	59.9	○ (3D:FS,TB,SBS)	○ (3D:FS,TB,SBS)
	1280 x 800	49.7	59.8	○ (3D:FS,TB,SBS)	○ (3D:FS,TB,SBS)
	1280 x 800	62.8	74.9	○	○
	1280 x 800	71.6	84.9	○	○
	1280 x 800	101.6	119.9	○ (3D:FS)	○ (3D:FS)
	1280 x 1024	64	60	○ (3D:TB,SBS)	○ (3D:TB,SBS)
	1280 x 1024	80	75	○	○
	1280 x 1024	91.1	85	○	○
	1280 x 960	60	60	○ (3D:TB,SBS)	○ (3D:TB,SBS)
1280 x 960	85.9	85	○	○	
1400 x 1050	65.3	60	○ (3D:TB,SBS)	○ (3D:TB,SBS)	
1440 x 900	55.9	59.9	○ (3D:TB,SBS)	○ (3D:TB,SBS)	
1600 x 1200	75	60	○ (3D:TB)	○ (3D:TB)	
1680 x 1050 (ブランキング減少)	64.67	59.88	○ (3D:TB,SBS)	○ (3D:TB,SBS)	

信号	解像度	水平同期 (KHz)	垂直同期 (Hz)	HDMI	HDBaseT
				(デジタル)	(デジタル)
VESA	1680 x 1050	65.29	59.95	○ (3D:TB,SBS)	○ (3D:TB,SBS)
	1920 x 1080	67.5	60	○ (3D:TB,FS,SBS)	○ (3D:TB,FS,SBS)
	1920 x 1200 (ブランキング減少)	74.038	59.95	○ (3D:TB,FS,SBS)	○ (3D:TB,FS,SBS)
	1280 x 1024	130	120 (ブランキング減少)	○	-
	1400 x 1050	93.9	85	○	-
	1440 x 900	114.2	120 (ブランキング減少)	○	-
	1600 x 1200	87.5	70	○	-
	1600 x 1200	93.8	75	○	-
	1600 x 1200	106.3	85	○	-
	1600 x 1200	152.4	120 (ブランキング減少)	○	-
	1680 x 1050	82.3	75	○	-
	1680 x 1050	93.9	85	○	-
	1680 x 1050	133.4	120 (ブランキング減少)	○	-
	1920 x 1200	74.6	60	○ (3D:TB,FS,SBS)	-
	1920 x 1200	94	75	○	-
	1920 x 1200	107.2	85	○	-
	3840 x 2160	53,946	23.976	○	○
	3840 x 2160	54	24	○	○
	3840 x 2160	56.25	25	○	○
	3840 x 2160	67.5	30	○	○
3840 x 2160	112.5	50	○	-	
3840 x 2160	135	60	○	-	
EDTV	480p	31.5	60	(3D:FS)	(3D:FS)
HDTV	720p	37.5	50	(3D:FP,TB,SBS)	(3D:FP,TB,SBS)
	720p	45	60	(3D:FP,TB,FS,SBS)	(3D:FP,TB,FS,SBS)
	1080i	28.1	50	(3D:SBS)	(3D:SBS)
	1080p	56.3	50	(3D:TB,SBS)	(3D:TB,SBS)
	1080p	67.5	60	(3D:TB,SBS)	(3D:TB,SBS)

○ : サポートされる周波数

- : サポートされない周波数

FS ⇒ フィールドシーケンシャル

TB ⇒ トップアンドボトム

SBS ⇒ サイドバイサイド

FP ⇒ フレームパッキング

パネルのネイティブ解像度は 1920 x 1200 です。テキストまたはラインのサイズが不規則な場合、ネイティブ解像度以外の解像度が表示されます。

SDTV \ EDTV \ HDTV は多少のノイズがある場合がありますが、許容範囲です。

## 6. 法規制の順守

### FCC警告

本装置はテストされ、FCC 規則のパート 15 に基づくクラス B デジタル デバイスの制限に準拠していることが確認されています。この制限は、装置を商業地域で使用する場合に、有害な電波障害に対する適切な保護を提供するために規定されています。

本装置は、高周波エネルギーを生成し使用しています。また、高周波エネルギーを放射する可能性があるため、指示に従って正しく設置しなかった場合は、無線通信に障害を及ぼす可能性があります。munications. 本装置を住宅地で使用すると、有害な電波障害を引き起こす可能性があります。その場合は、ユーザー側の負担で電波障害を修正しなければなりません。

適合の責任団体による明確な承認を受けずに、変更したり改造した場合は、装置を操作するユーザーの権限が無効になることがあります。

### カナダ

このクラス B デジタル機器は、カナダ ICES-003 に準拠しています。

### 安全性認定

FCC、CE、C-Tick、CCC、CECP、KC/KCC、BIS、PSB、BSMI、TGM、CB、cTUVus、ICES-003 (カナダ)、RoHS

### 廃棄とリサイクル

本製品には適切に廃棄しない場合、有害となるその他の家電系廃棄物が含まれています。国または地方自治体の法または条例に従って、リサイクルまたは廃棄してください。詳細については、米国電子工業会 ([www.eia.org](http://www.eia.org)) にお問い合わせください。

## 7. RS-232 通信

### 通信パラメータの設定

シリアル制御コマンドを使用して、プロジェクター制御用コマンドを入力したり、Windows クライアントターミナルソフトウェアを通して、動作データを取得したりできます。

項目	パラメータ:
ビット毎秒	9600 bps
データビット	8 ビット
パリティ	なし
停止ビット	1
フロー制御	なし

### 操作コマンド

#### 操作コマンドの文法

操作コマンドは、先頭に文字「op」が付けられます。次にスペース [SP] で区切られた制御コマンドと設定が続き、改行 ([CR] と「アスキー 16 進コードの [0D]」) で終わります。シリアル制御コマンドの文法は次の通りです。

op[SP]<操作コマンド>[SP]<設定値>[CR]

op       これが操作コマンドであることを示す定数。

[SP]      1 つのスペースを示します。

[CR]      コマンドが改行 ([CR] と「アスキー 16 進コードの [0D]」) で終わることを示します。

設定値    操作コマンドの設定

設定文字列のタイプ	設定文字	説明
現在の設定を問い合わせる	?	疑問符「?」は、現在の設定の問い合わせを表します
設定	= <設定>	構文: 記号「=」の後に設定値が続きます
調整項目の設定順序を上げます	+	設定をステップ単位で変更します。記号「+」は、1 ステップ上げることを表します
調整項目の設定順序を下げます	-	設定をステップ単位で変更します。記号「-」は、1 ステップ下げることを表します
操作コマンドを実行する	なし	特定の操作コマンドは、入力後、さらなる設定または調整なしで実行されます。

例:		
制御項目	入力コマンド行	プロジェクターの返すメッセージ
現在の輝度を問い合わせる	op bright ?[CR]	OP BRIGHT = 50
輝度を設定する	op bright = 100[CR]	OP BRIGHT = 100
範囲外または未サポートです	op bright = 200[CR]	OP BRIGHT = NA
不正なコマンド	op abright = 100[CR]	*不正な形式#

関数	操作	Set	Get	Inc	Dec	EXE	値
Auto Source	auto.src	V	V				0 = Off 1 = On
HDMI Format	hdmi.format	V	V				0 : Auto 1 : RGB Limited 2 : RGB Full 3 : YUV Limited 4 : YUV Full
HDBaseT Control	hdbaset	V	V				0 : Off 1 : On
HDBaseT Connect	hdbaset.connect		V				0 : Disconnect 1 : Connected
3D	threed	V	V				0 : DLP-Link 1 : IR
3D Sync Invert	threed.syncinvert	V	V				0 = Off 1 = On
3D Format	threed.format	V	V				0 : Auto 1 : Top / Bottom 2 : Frame Sequential 3 : Frame Packing 4 : Side by side 5 : Off
3D Sync Out Delay	threed.syncdelay	V	V				0 ~ 359
注記: 3D コマンドは DU5053Z/DU5051Z のみに対応しています。							
Picture Mode	pic.mode	V	V				0:Presentation 1:Bright 2:Game 3:Movie 4: Vivid 5: Blending 6: sRGB 7:DICOM SIM 8:User 9: 3D 10: HDR 10
Brightness	bright	V	V	V	V		0 ~ 100
Contrast	contrast	V	V	V	V		0 ~ 100
HDR Control	hdr.control	V	V				0 : Auto 1 : Off 2 : HDR 10
HDR Mode	hdr.mode	V	V				0 : PQ-L300 1 : PQ-L400 2 : PQ-L500
Dynamic Black	dblack	V	V				0 = Off 1 = On
"Projector Light (Light Off Timer)"	projector.light	V	V				0 : Disable 1: 1 Sec 2: 2 Sec 3: 3 Sec 4: 4 Sec
HSG/Red Gain	hsg.r.gain	V	V	V	V		5 ~ 195
HSG/Green Gain	hsg.g.gain	V	V	V	V		5 ~ 195
HSG/Blue Gain	hsg.b.gain	V	V	V	V		5 ~ 195
HSG/Cyan Gain	hsg.c.gain	V	V	V	V		5 ~ 195
HSG/Magenta Gain	hsg.m.gain	V	V	V	V		5 ~ 195
HSG/Yellow Gain	hsg.y.gain	V	V	V	V		5 ~ 195
HSG/Red/Saturation	hsg.r.sat	V	V	V	V		0 ~ 199
HSG/Green/Saturation	hsg.g.sat	V	V	V	V		0 ~ 199
HSG/Blue/Saturation	hsg.b.sat	V	V	V	V		0 ~ 199
HSG/Cyan/Saturation	hsg.c.sat	V	V	V	V		0 ~ 199
HSG/Magenta/Saturation	hsg.m.sat	V	V	V	V		0 ~ 199
HSG/Yellow/Saturation	hsg.y.sat	V	V	V	V		0 ~ 199

関数	操作	Set	Get	Inc	Dec	EXE	値
HSG/Red/Hue	hsg.r.hue	√	√	√	√		-99 ~ 99
HSG/Green/Hue	hsg.g.hue	√	√	√	√		-99 ~ 99
HSG/Blue/Hue	hsg.b. hue	√	√	√	√		-99 ~ 99
HSG/Cyan/Hue	hsg.c. hue	√	√	√	√		-99 ~ 99
HSG/Magenta/Hue	hsg.m. hue	√	√	√	√		-99 ~ 99
HSG/Yellow/Hue	hsg.y. hue	√	√	√	√		-99 ~ 99
HSG/White/Red Gain	hsg.wr.gain	√	√	√	√		0 ~ 399
HSG/White/Green Gain	hsg.wg.gain	√	√	√	√		0 ~ 399
HSG/White/Blue Gain	hsg.wb.gain	√	√	√	√		0 ~ 399
Brilliant Color	bri.color	√	√	√	√		0 ~ 10
Sharpness	sharp	√	√	√	√		0 ~ 31
Gamma	gamma	√	√				0 = 1.8 1 = 2.0 2 = 2.2 3 = 2.4 4 = B&W 5 = Linear
Color Temperature	color.temp	√	√				0 = Warm 1 = Normal 2 = Cold
Input Balance /Red Offset	red.offset	√	√	√	√		-100 ~ +100
Input Balance /Green Offset	green.offset	√	√	√	√		-100 ~ +100
Input Balance /Blue Offset	blue.offset	√	√	√	√		-100 ~ +100
Input Balance /Red Gain	red.gain	√	√	√	√		0 ~ 200
Input Balance /Green Gain	green.gain	√	√	√	√		0 ~ 200
Input Balance /Blue Gain	blue.gain	√	√	√	√		0 ~ 200
Picture Mode Reset	pic.mode.reset	√					0 = Current 1 = All
Aspect Ratio	aspect	√	√				0 = Fill 1 = 4:3 2 = 16:9 3 = LetterBox 4 = 21.9:1 5 = 16:10 6 = Auto
Digital Zoom	digi.zoom.in	√	√	√	√		0 ~ +10
	digi.zoom.out	√	√	√	√		-40 ~ 0
H Image Shift	img.hshift	√	√	√	√		-192 ~ +192
V Image Shift	img.vshift	√	√	√	√		-120 ~ +120
V Keystone	v.keystone	√	√	√	√		-30 ~ +30
H Keystone	h.keystone	√	√	√	√		-30 ~ +30
4 Corner Top Left X	4corner.tlx	√	√	√	√		0 ~ +200 0~+720*
4 Corner Top Left Y	4corner.tly	√	√	√	√		0 ~ +200 0~+1280*
4 Corner Top Right X	4corner.trx	√	√	√	√		0 ~ +200 0~+720*
4 Corner Top Right Y	4corner.try	√	√	√	√		0 ~ +200 0~+1280*
4 Corner Bottom Left X	4corner.blx	√	√	√	√		0 ~ +200 0~+720*
4 Corner Bottom Left Y	4corner.bly	√	√	√	√		0 ~ +200 0~+1280*
4 Corner Bottom Right X	4corner.brx	√	√	√	√		0 ~ +200 0~+720*
4 Corner Bottom Right y	4corner.bry	√	√	√	√		0 ~ +200 0~+1280*
Mask Top	mask.top	√	√	√	√		0 ~ 100
Mask Bottom	mask.bottom	√	√	√	√		0 ~ 100
Mask Left	mask.left	√	√	√	√		0 ~ 100
Mask Right	mask.right	√	√	√	√		0 ~ 100

注記:

“\*” DK5153Z シリーズ専用。

関数	操作	Set	Get	Inc	Dec	EXE	値
Projection	projection	V	V				0 = Front 1 = Rear 2 = Ceiling 3 = Rear + Ceiling
Screen Format	screen.format	V	V				0 : 16:10 1 : 16:9 2 : 4:3 3 : 21.9:1
Screen Position	screen.shift	V	V	V	V		16:10 : Not Available 16:9 : -60 ~ 60 4:3 : -160 ~ 160 21.9:1 : -191 ~ 191
Alignment Reset	align.reset					V	
Test Pattern	test.pattern	V	V				0 = Grid 1 = White 2 = Red 3 = Green 4 = Blue 5 = Black 6 = RGB Ramps 7 = Color Bar 8 = Setp Bar 9 = CheckBoard 10 = Horizontal Lines 11 = Vertical Lines 12 = Diagnoal Lines 13 = Horizontal Ramps 14 = Vertical Ramps 15 = Off
Direct Power On	direct.poweron	V	V				0 : Off 1 : On
Signal Power On HDMI	signal.poweron.hdmi	V	V				0 : Off 1 : On
Light Mode	light.mode	V	V				0: Normal 1: ECO 1: Silent* 2: Custom Light
Custom Light	custom.light	V	V	V	V		25 ~ 100
Fan Speed	fanspeed	V	V				0 = Normal 1 = High
IR Control	ir.control	V	V				0 : Front + Rear IR On 1 : Front IR On 2 : Rear IR On 3 : Front + Rear IR Off
Remote ID	remote.id	V	V				0 ~ 7
HDMI1 EDID	edid.mode.hdmi1	V	V				0 : Enhanced 1 : Standard
HDMI2 EDID	edid.mode.hdmi2	V	V				0 : Enhanced 1 : Standard
HDBaseT EDID	edid.mode.hdbt	V	V				0 : Enhanced 1 : Standard
NetWork Status	net.status		V				0 : Disconnect 1 : Connected
NetWork / DHCP	net.dhcp	V	V				0 = Off 1 = On
NetWork / IP Address	net.ipaddr	V	V				<string>
NetWork / Subnet	net.subnet	V	V				<string>

**注記:**

“\*” DK5153Z シリーズ専用。

関数	操作	Set	Get	Inc	Dec	EXE	値
NetWork / Gateway	net.gateway	V	V				<string>
NetWork / DNS	net.dns	V	V				<string>
NetWork Apply	net.apply	V					0 : Cancel 1 : OK
Standby Power	standby.power	V	V				0: Normal 1: ECO 2: On By Lan 3: On By HDBaseT
No Signal Power Off	nosignal.poweroff	V	V				0 ~ 36
Sleep Timer	sleep.timer	V	V				0 ~ 120
Volume	volume	V	V	V	V		0 ~ 10
Constant Brightness	laser.cbc.enable	V	V				0 : Off 1 : On
Blank Screen Color	blankscreen.color	V	V				0 = Logo 1 = Black 2 = Red 3 = Green 4 = Blue 5 = White
Logo	logo	V	V				0 = Std. 1 = Black 2 = Blue
Message	message	V	V				0 : Off 1 : On
MENU Position	menu.position	V	V				0 : Center 1 : Up 2 : Down 3 : Left 4 : Right
MENU Timer	menu.timer	V	V				0 : Off 1 : 20 sec. 2 : 40 sec. 3 : 60 sec.
MENU Translucent	menu.trans	V	V				0 : Off 1 : 50% 2 : 100%
Keypad Lock	keypad.lock	V	V				0 : Off 1 : On
Security Lock	security.lock	V	V				1 : Up 2 : Down 3 : Left 4 : Right
Security Unlock	security.unlock	V					1 : Up 2 : Down 3 : Left 4 : Right

関数	操作	Set	Get	Inc	Dec	EXE	値
Language	lang	V	V				0 = English 1 = French 2 = German 3 = Spanish 4 = Portuguese 5 = Simplified Chinese 6 = Traditional Chinese 7 = Italian 8 = Norwegian 9 = Swedish 10 = Dutch 11 = Russian 12 = Polish 13 = Finnish 14 = Greek 15 = Korean 16 = Hungarian 17 = Czech 18 = Turkish 19 = Japanese 20 = Danish 21 = Thai
Reset All	reset.all					V	
Source Info	source.info		V				<string>
Light Hours 1	light1.hours		V				<string>
Software Version	sw.ver		V				<string>
Serial Number	ser.no		V				<string>
Auto Image	auto.img					V	
Light 1 Status	light1.stat		V				0 = Off 1 = On
Model	model		V				<string>
Pixel Clock	pixel.clock		V				<string>
H Refresh Rate	h.refresh		V				<string>
V Refresh Rate	v.refresh		V				<string>
Blank	blank	V	V				0 = Off 1 = On
Power On	power.on					V	
Power Off	power.off					V	
Projector Status	status		V				0 : Reset 1 : Standby 2 : Active 3 : Cooling 4 : Warmup 5 : Powerup 6 : Failure
Mute	mute	V	V				0 : Off 1 : On
Freeze	freeze	V	V				0 : Off 1 : On
Internal Speaker	speaker	V	V				0 : Off 1 : On
Input Select	input.sel	V	V				6: HDMI 1 9: HDMI 2 15: HDBaseT(Optional)

## 8. サービス

### ヨーロッパ、中東、アフリカ

Vivitek Service & Support  
Zandsteen 15  
2132 MZ Hoofddorp  
The Netherlands  
Tel: Monday - Friday 09:00 - 18:00  
English (UK): 0333 0031993  
Germany: 0231 7266 9190  
France: 018 514 8582  
Russian: +7 (495) 276-22-11  
International: +31 (0) 20 721 9318  
Email: support@vivitek.eu  
URL: <http://www.vivitek.eu/support/contact-support>

### 北米

Vivitek Service Center  
15700 Don Julian Road, Suite B  
City of Industry, CA. 91745  
U.S.A  
Tel: 855-885-2378 (Toll-Free)  
Email: T.services1@vivitekcorp.com  
URL: [www.vivitekusa.com](http://www.vivitekusa.com)

### アジアと台湾

Vivitek Service Center  
16 Tungyuan Rd., Chungli Industrial Zone,  
Taoyuan City 320023, Taiwan  
320023桃園市中壢區東園路16號4樓  
Tel: 886-3-4526107  
Tel: 0800-042-100  
Email: srv-Service.VVK.Asia@vivitek.com.tw  
URL: [www.vivitek.com.tw](http://www.vivitek.com.tw)

### 中国/China

Vivitek客服中心  
上海市浦东新区华东路1675号1幢1层、7-8层  
邮政编码: 201209  
400客服热线: 400 888 3526  
公司电话: 021-58360088  
客服邮箱: service@vivitek.com.cn  
官方网站: [www.vivitek.com.cn](http://www.vivitek.com.cn)



Visit [www.vivitekcorp.com](http://www.vivitekcorp.com) for more product info  
Copyright (c) 2024 Delta Electronics, Inc. All Rights Reserved

A brand of  DELTA