



DU8055Z  
DU8053Z  
DU8057Z  
DK8155Z  
DK8150Z

User Manual

## Inhalt

Copyright .....	3
Copyright .....	3
Haftungsausschluss .....	3
Über die Bedienungsanleitung .....	3
Wichtige Sicherheitsanweisungen.....	4
Sicherheitshinweise.....	4
Lasergefahr Risikogruppe 3 .....	5
Warnung zur Gefahr durch Licht .....	5
Gefahrenabstand Lichtintensität.....	5
Sperrzone.....	6
Installations- und Nutzungshinweise .....	8
Elektrische und elektronische Altgeräte entsorgen .....	8
Wichtige Hinweise zum Recycling.....	8
Einleitung .....	9
Lieferumfang .....	9
Projektorübersicht .....	10
I/O-Blende .....	12
Bedienfeld .....	13
Fernbedienung.....	14
Installation und Aufstellung.....	16
Fernbedienungsbatterien einlegen oder auswechseln.....	16
Projektor installieren .....	17
Warnhinweise zur Installation .....	17
Projektor montieren .....	18
Optionales Objektiv installieren oder entfernen.....	19
An die Stromversorgung anschließen .....	21
Projektor einschalten.....	21
Projektor ausschalten.....	22
Projektionsmodus anpassen .....	23
Position des projizierten Bildes anpassen .....	24
Fokus und Zoom anpassen .....	24
Geometrische Verzerrungen anpassen.....	25
Keystone einstellen .....	25
4 Ecken.....	26
Verzerrung.....	29
Warp Benutzerdefiniert .....	30
Steuer-ID bei Einsatz mehrerer Projektoren verwenden .....	31
Zur Beibehaltung der Helligkeitsausgabe die Funktion Konstante Helligkeit verwenden.....	33
Geräte anschließen.....	34
Einen Computer anschließen.....	34
Ein Videogerät verbinden.....	34
Mit einem Steuergerät verbinden .....	35
Einen Leinwandauslöser verbinden.....	36
Einen HDBaseT-Sender verbinden .....	37
Projektor verwenden.....	38
OSD verwenden .....	38
OSD verwenden .....	38
Menübaum .....	39
OSD-Menü – EINGANG.....	45

OSD-Menü – BILD.....	48
OSD-Menü – ABGLEICH.....	50
OSD-Menü – STEUERUNG.....	54
OSD-Menü – EINSTELL.....	57
OSD-Menü – INFO.....	59
Technische Daten.....	60
Unterstütztes Signaleingangstiming.....	62
Anschlusskonfigurationen.....	66
Objektivserie.....	67
Produktabmessungen.....	68
LED-Anzeige.....	69
Häufige Probleme und ihre Lösungen.....	70
Über den Vivitek-Support.....	72

## Copyright

### Copyright

Die Bedienungsanleitung (einschließlich aller Bilder, Diagramme und Softwareanwendungen) ist durch internationale Urheberrechtsgesetze geschützt. Alle Rechte werden vorbehalten. Ohne schriftliche Erlaubnis des Herstellers darf kein Teil der Anleitung dupliziert werden.

©2024 Vivitek. Vivitek ist eine Marke der Delta Electronics, Inc. © Alle Rechte vorbehalten. 2024

### Haftungsausschluss

Die Informationen in der Anleitung können ohne Vorankündigung geändert werden. Der Hersteller macht keinerlei Zusicherungen oder Garantien bezüglich der Inhalte der Anleitung und lehnt ausdrücklich implizierte Zusicherungen hinsichtlich der Marktgängigkeit und Eignung für einen bestimmten Zweck ab. Der Hersteller behält sich das Recht vor, jederzeit Änderungen an der Publikation und den Inhalten der Materialien vorzunehmen, ohne sich zu verpflichten, irgendwelche Personen darüber zu benachrichtigen.

### Über die Bedienungsanleitung

Die Anleitung ist für den Käufer dieses Projektors vorgesehen und beschreibt Installation und Verwendung des Projektors. Relevante Informationen (wie Abbildungen und Beschreibungen) werden zum einfachen Ausdrucken, angenehmen Lesen und zur platzsparenden Gestaltung im Sinne des Umweltschutzes nach Möglichkeit auf derselben Seite platziert und im selben Format gehalten. Sie sollten nur die benötigten Seiten drucken.

## Wichtige Sicherheitsanweisungen

Vielen Dank für den Kauf dieses hochwertigen Produktes!

Lesen Sie die Anleitung zur Erzielung optimaler Leistung aufmerksam. Die Anleitung bietet Anweisungen zur Menübedienung.

### Sicherheitshinweise

**CAUTION** Zur Unterbrechung der Stromversorgung muss der Netzstecker gezogen werden.



**CAUTION** Öffnen Sie nicht das Gehäuse; andernfalls besteht Stromschlaggefahr. Im Inneren befinden sich Hochspannungskomponenten.



Überlassen Sie Reparaturarbeiten qualifiziertem Servicepersonal.

**CAUTION** Dieses Symbol warnt den Nutzer vor Stromschlägen aufgrund nicht isolierter Spannung. Daher stellt jeglicher Kontakt mit Teilen im Inneren des Projektors eine Gefahr dar.



**CAUTION** Setzen Sie den Projektor weder Regen noch Feuchtigkeit aus; andernfalls kann es zu elektrischer Entladung und/oder Stromschlägen kommen. Verwenden Sie den Stecker nicht mit einem Verlängerungskabel oder einer Steckdose, sofern nicht alle Kontakte vollständig eingesteckt werden können.



Dieses Symbol macht den Nutzer auf wichtige Informationen aufmerksam, die zur Vermeidung von Problemen bezüglich Bedienung und Wartung des Projektors sorgfältig gelesen werden sollten.

### Warnhinweis für Einwohner des Staates Kalifornien:

Der Umgang mit den mit diesem Gerät gelieferten Kabeln kann den Nutzern einer geringen Menge Blei aussetzen; dabei handelt es sich um eine Chemikalie, die im Staat Kalifornien als Risikofaktor für Unfruchtbarkeit bekannt ist. Bitte denken Sie daran, sich nach Berühren der Kabel die Hände zu waschen.

### Hinweis (Kanada)

Dieses Digitalgerät der Klasse A erfüllt die Richtlinien der kanadischen ICES-003.

### CE-Hinweis

Dies ist ein Produkt der Klasse A, das die Vorschriften der CE-Kennzeichnung erfüllt. Dieses Produkt kann Funkstörungen verursachen, die vom Nutzer durch geeignete Maßnahmen zu beheben sind.

### FCC-Hinweis

Dieses Gerät erfüllt Teil 15 der FCC-Regularien. Der Betrieb unterliegt den folgenden beiden Voraussetzungen:

(1) Dieses Gerät darf keine Funkstörungen verursachen.

(2) Dieses Gerät muss jegliche empfangenen Funkstörungen hinnehmen, einschließlich Störungen, die zu unbeabsichtigtem Betrieb führen können. Dieses Gerät wurde getestet und als mit Teil 15 der FCC-Regularien übereinstimmend befunden. Diese Anforderungen wurden geschaffen, um angemessenen Schutz gegen Störungen beim Betrieb in kommerziellen Umgebungen zu gewährleisten. Dieses Gerät kann Hochfrequenzenergie erzeugen. Falls der Nutzer es nicht entsprechend den Anweisungen in der Anleitung installiert oder verwendet, kann die Hochfrequenzenergie Störungen des Funkempfangs verursachen. In diesem Fall ist der Nutzer möglicherweise dafür verantwortlich, die Störungen zu beheben.



### Warnung!

Änderungen oder Modifikationen, die ohne Zustimmung von Vivitek durchgeführt wurden, können die Berechtigung des Nutzers zum Betrieb des Produktes erlöschen lassen.

### Lasergefahr Risikogruppe 3

Dieses Produkt ist ein Laserprodukt der Risikogruppe 3. Er muss an einem sicheren Ort installiert und von qualifiziertem, kompetent geschultem Personal bedient werden.

Versuchen Sie nicht, auf die interne Hardware des Projektors zuzugreifen. Versuchen Sie nicht, das Lasermodul zu modifizieren oder zu entfernen. Nehmen Sie den Projektor nicht ohne seine schützenden Abdeckungen in Betrieb. Nehmen Sie den Projektor nicht ohne installiertes Objektiv in Betrieb.

Wenden Sie sich zum Installieren oder Entfernen des Objektivs an einen qualifizierten Experten.

### Warnung zur Gefahr durch Licht

Der Gefahrenabstand ist der vom Projektionsobjektiv gemessene Abstand, bei dem die Intensität oder Energie pro Flächeneinheit geringer ist als die zutreffende Expositionsgrenze auf Hornhaut oder Haut <sup>1</sup>.

Die Gefahrenzone ist der Bereich vom Projektionsobjektiv bis zum Gefahrenabstand, der sich ergibt, wenn der projizierte Strahl als gefährlich eingestuft ist <sup>2</sup>.

Falls sich die Person im Gefahrenabstand befindet, gilt der Strahl als unsicher bei Aussetzung.

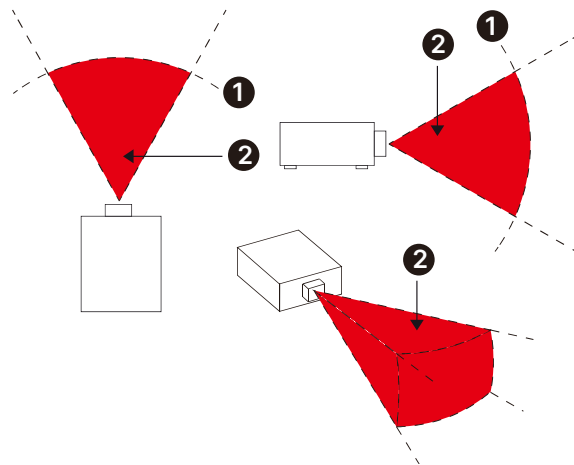

### Gefahrenabstand Lichtintensität

Objektiv-P/N und Spezifikation	(IEC/EN 62471-5) Gefahrenabstand (m)							
	D89-UST01	D89-UWZ01	D89-UWZ02	D89-WZ01	D89-ST01	D89-SMLZ01	D88-LOZ101	D88-LOZ201
	0,31 ~ 0,33	0,55 ~ 0,75	0,74 ~ 1,08	1,05 ~ 1,41	1,4 ~ 2,11	2,1 ~ 4,0	3,0 ~ 4,52	4,46 ~ 6,94
Risikogruppe	RG2	RG2	RG2	RG2	RG2	RG3	RG3	RG3
Gefahrenabstand (GA)	0	0	0	0	0	2,5m	3,1m	4,3m



**Hinweis:**

- Einige Objektive gehören zur Risikogruppe 3 (RG3). Bei Aussetzung eines hochintensiven Lichtstrahls innerhalb des Gefahrenabstands (GA) sind dauerhafte Augenschäden möglich.
- Blicken Sie niemals direkt in das Objektiv.
- Der Installateur muss den Zugang zum Lichtstrahl steuern oder den Projektor in einer Höhe installieren, in der eine Aussetzung der Augen innerhalb des Gefahrenabstands nicht möglich ist.

## Sperrzone

Rund um die Gefahrenzone sollte eine Sperrzone eingerichtet werden, die verhindert, dass Personen mit einem Teil ihres Körpers in die Gefahrenzone gelangen:

Horizontaler Abstand **1**. Dieser sollte nicht weniger als 2,5 m rund um die Gefahrenzone **2** betragen.

Vertikaler Abstand **3**. Dieser sollte nicht weniger als 3 m zwischen der Gefahrenzone **2** und dem Boden betragen sollte, wenn der Projektor über Kopf installiert ist.

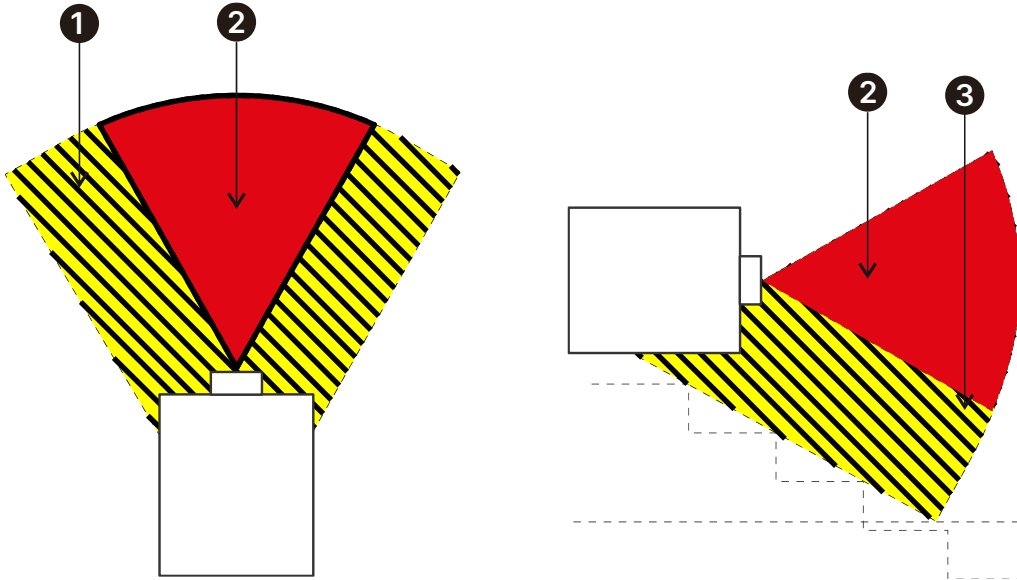

**Lichtmodul**

- Ein Lichtmodul mit mehreren Laserdioden fungiert als Lichtquelle in dem Produkt.
- Diese Laserdioden sind im Lichtmodul verschlossen. Bitte wenden Sie sich an Ihren Händler, falls das Lichtmodul gewartet oder repariert werden muss.
- Der Endanwender darf das Lichtmodul nicht ersetzen.
- Wenden Sie sich an den Händler, falls Sie das Lichtmodul ersetzen lassen möchten und/oder weitere Informationen benötigen.

**Informationen und Warnhinweise zur Lasersicherheit**



Blicken Sie im Betrieb nicht in das Objektiv.

**Produktetiketten**

ID-Etikett des Herstellers, erläuternde Kennzeichnung, Zertifizierungserklärung und Gefahrenwarnsymbol und Blendenetikett

<p><b>Model / Modèle(型號 / 型号) :</b> <b>DU8055Z</b></p> <p><b>AC Input / Entrée CA(輸入 / 輸入) :</b> 100-240V~ 50/60Hz 11A</p> <p>This device complies with part 15 of the FCC rules. Operation is subject to the following two conditions: (1) this device may not cause harmful interference, and (2) this device must accept any interference received, including interference that may cause undesired operation. CAN ICES-003(A) / NMB-003(A)</p>	<p><b>DLP Projector / Projecteur DLP</b> <b>(數位投影機/數字投影机)</b></p> <p>Laitte on liitettävä suojakokettimilla varustettuun pistorasiaan Apparätet må likoples jordat stikkontakt Apparaten skall anslutas till jordat uttag Apparätets stikprop skal tilsluttes en stikkontakt med jord, som giver forbindelse til stikproppens jord</p> <p>Caution : Do not open the cover. No user-serviceable parts inside Avertissement : ne pas ouvrir le couvercle. Le produit ne contient aucune pièce interne réparable par l'utilisateur.</p> <p>警告：請勿打開外殼，設備內無服務性維修之元件。 警告：請勿打開外殼，設備內無服務性維修之元件。 警告：在居住環境中，運行此設備可能會造成無線干擾。 警告：為避免電磁干擾，本產品不應安裝或用於住宅環境。</p> <p><b>合格证 Qualified Certificate</b></p> <p>CE, RoHS, UKCA, FCC, CCC, R41086</p>	<p><b>TUV SUD</b> (UK, US, C, CA)</p> <p><b>中国节能认证</b> (Energy Conservation Certification)</p> <p><b>中国环保产品认证</b> (CHINA ECOLABELLING)</p> <p><b>인증 번호:</b> KTL ZUXXXXX-XXXXX XXXXXXXXXXXXXXXXXXXX</p> <p><b>모델명:</b> DU8053Z <b>제품명:</b> 프로젝터 <b>상호명/제조사:</b> 델타일렉트로닉스(주) <b>제조공장/제조국가:</b> Delta Electronics (Jiangsu) Ltd. /중국 A/S 선다: 1544-0583</p> <p><b>Serial No. / n° de série:</b> Code39 (SN) "WDU8054YWWSSSS"</p> <p><b>EU Contact address:</b> Delta Electronics(Netherlands)B.V. Zandsteen 15, 2132MZ Hoofddorp, The Netherlands</p> <p><b>UK Contact address:</b> Delta Electronics(UK) LTD Eltek House Cleveland Road, Hemel Hempstead Industrial Estate, Hemel Hempstead, Hertfordshire, HP2 7EY</p> <p><b>M/F Date (製造日期 / 生产日 / 제조시기) :</b> Month Year <b>Made in China / Fabriqué en Chine / 中国制造 / 中國製造</b> <b>製造商 :</b> 台达电子管理企业(上海)有限公司</p>
--	--	---

**Complies with 21 CFR 1040.10 and 1040.11 except for conformance as a Risk Group 2 LIP as defined in IEC 62471-5:2015. For more information see Laser Notice No. 57, dated May 8, 2019.**

**CAUTION ! Do not stare into the beam**  
**RG2**  
This projector may become RG3 when an interchangeable lens with throw ratio greater than 2.12 is installed.

**Refer to the manual for the lens list and hazard distance before operation.**  
Such combinations of projector and lens are intended for professional use only, and are not intended for consumer use.

**CLASS 1 / RG3 雷射產品**  
警告：請勿直視光束  
不允許直接暴露於雷射光中  
第1類 / RG3  
危險距離：參考說明書  
不適合家庭使用

**CLASS 1 / RG3 激光產品**  
警告：不要直視光束  
不允許直接暴露于激光中  
第1类 / RG3  
危險距離：參考使用手冊  
不適合家庭使用

**RISK GROUP 3**  
**WARNING !**  
DO NOT LOOK INTO THE BEAM.  
NO DIRECT EYE EXPOSURE TO THE BEAM IS PERMITTED.  
HAZARD DISTANCE - REFER TO THE MANUAL.

**GROUPÉ DE RISQUE 3**  
**MISE EN GARDE**  
NE PAS REGARDER DIRECTEMENT DANS LE FASCEAU.  
L'EXPOSITION DIRECTE DES YEUX AU FASCEAU EST INTERDITE.  
DISTANCE A RISQUE - SE REPORTER AU MANUEL.

**위험 그룹 3**  
**경고 !**  
빔을 눈으로 보지 마십시오.  
빔을 직접 눈에 노출하는 것은 허용되지 않습니다.  
위험 거리 : 설명서를 참조하십시오.

**WARNING : MOUNT ABOVE THE HEADS OF CHILDREN !**  
Do not look into the beam less than 1m.  
No direct eye exposure to the beam is permitted.

**"AVERTISSEMENT:INSTALLER AU-DESSUS DE LA TÊTE DES ENFANTS."**  
Avertissement supplémentaire contre l'exposition oculaire pour des expositions à une distance de moins de 1m.

## Installations- und Nutzungshinweise

1. Lesen Sie diese Anleitung und bewahren Sie sie gut auf.
2. Beachten Sie alle Warnhinweise und befolgen Sie sämtliche Richtlinien und Beschreibungen in dieser Anleitung.
3. Benutzen Sie den Projektor nicht in der Nähe von Wasser.
4. Installieren Sie das Gerät nicht in der Nähe von Wärmequellen, wie Heizungen, Heizkörpern, Öfen, Verstärkern und anderen Geräten, die Hitze erzeugen können.
5. Achten Sie darauf, dass das Gerät nicht herunterfällt, wenn Sie es halten oder in Kombination mit einem Wagen bewegen.
6. Bitte prüfen Sie nach Erhalt des Projektors sämtliche Teile auf sichtbare Beschädigungen.
7. Bitte achten Sie darauf, dass sich der Projektor nicht einschaltet, wenn kein Objektiv installiert ist. Entfernen Sie die Schutzabdeckung des Objektivs zur Objektivinstallation.
8. Blockieren Sie die Belüftungsöffnungen nicht.
9. Setzen Sie die Schutzfunktion des polarisierten oder geerdeten Steckers am Netzkabel nicht außer Kraft. Ein polarisierter Stecker hat einen breiten und einen schmalen Kontakt. Der Stecker hat zwei Kontakte und eine Erdungsklemme. Der breite Kontakt bzw. der Erdungskontakt dient der Sicherheit. Falls der mitgelieferte Stecker nicht in die Steckdose passt, lassen Sie die Steckdose bitte von einem Elektriker austauschen.
10. Der +12-V-Auslöser gibt nur 12-V-Gleichspannung-Auslösesignale aus. Stellen Sie keine Verbindung zu anderen Stromeingängen oder -ausgängen her. Andernfalls könnte es zu einer Fehlfunktion kommen.
11. Passen Sie den Schiebeschalter auf eine geeignete Eingangsspannung an, schließen Sie dann den Projektor an. Die rote LED-Anzeige blinkt und stabilisiert sich, sobald das Gerät den Bereitschaftsmodus aufruft. Sie sollten nur die vom Hersteller bereitgestellten Anschlüsse oder Zubehörteile verwenden.
12. Wenn Sie den Projektor einschalten, blinkt die rote LED-Anzeige, bis sie sich stabilisiert. Blicken Sie nicht direkt in das Objektiv, während der Projektor läuft.
13. Ziehen Sie bei Gewitter sowie bei längerer Nichtbenutzung das Netzkabel des Gerätes.
14. Sie sollten die Verpackungsmaterialien für künftigen Transport und Kundendienst sicher aufbewahren.
15. Bitte wenden Sie sich bei jeglichen Schäden für eine qualifizierte Reparatur an den Händler oder Hersteller.
16. Stellen Sie den Projektor nicht auf entflammbare Materialien, wie Teppiche oder Schwammauflagen; eine Überhitzung könnte eine Entzündung, einen Brand oder Schäden am Projektor verursachen.
17. Installieren Sie den Projektor nicht in einer feuchten, staubigen Umgebung oder an Orten, die direkt mit Dämpfen oder Rauch in Berührung kommen. Andernfalls könnten Komponenten beschädigt oder Kunststoffteile verformt werden. Zudem besteht möglicherweise Stromschlaggefahr.

## Elektrische und elektronische Altgeräte entsorgen

Das Symbol an Ihrem Produkt oder seiner Verpackung zeigt an, dass das Produkt nicht mit dem normalen Hausmüll entsorgt werden darf, sondern an eine Stelle zum Recycling elektrischer und elektronischer Altgeräte übergeben werden muss. Auswirkungen auf Umwelt und menschliche Gesundheit in Folge einer unsachgemäßen Entsorgung des Produktes können verhindert werden. Zudem trägt das Recycling von Materialien zum Schutz natürlicher Rohstoffe bei. Das Symbol gilt nur in der Europäischen Union. Wenn Sie elektrische oder elektronische Geräte entsorgen möchten, erkundigen Sie sich bei Regierungsbehörden oder Ihrem Händler nach der richtigen Vorgehensweise.

## Wichtige Hinweise zum Recycling

Das Produkt kann andere elektronische Abfälle enthalten, die bei unsachgemäßer Entsorgung Risiken bergen. Halten Sie sich an die Gesetze (auf Kommunal-, Landes- oder Bundesebene) zu Recycling und Entsorgung. Weitere Informationen erhalten Sie von der Electronic Industries Alliance (EIA) unter [WWW.EIAE.ORG](http://WWW.EIAE.ORG).

## Einleitung

Die Bedienungsanleitung beschreibt die Installation, Aufstellung und Bedienung des Projektors und unterstützt Installationspersonal und Endanwender bei der Ausschöpfung des Gerätepotenzials. Vivitek hat alle Anstrengungen unternommen, die Richtigkeit der Informationen in der Anleitung zum Zeitpunkt des Drucks zu gewährleisten. Die Inhalte werden aufgrund kontinuierlicher Produktverbesserungen und Kundenrückmeldungen möglicherweise regelmäßig aktualisiert.

Sie können unter [www.vivitekcorp.com](http://www.vivitekcorp.com) auf die aktuellste Version der Anleitung sowie die Anleitungen anderer Vivitek-Produkte zugreifen.

## Lieferumfang

Die folgenden Artikel sind im Lieferumfang des Projektors der Serie enthalten. Falls etwas fehlen oder beschädigt sein sollte, wenden Sie sich an Ihren Händler oder den Vivitek-Kundendienst.

Mit dem Projektor wird nur das für das Zielgebiet geeignete Netzkabel geliefert.

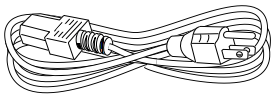

Netzkabel USA 2-teilig  
(Hinweis: 125 V x 1, 220 V x  
1)

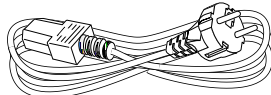

Netzkabel EU

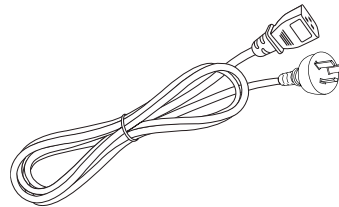

Netzkabel China

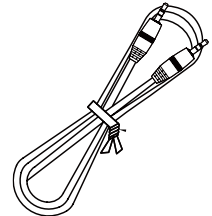

Kabelfernbedienung

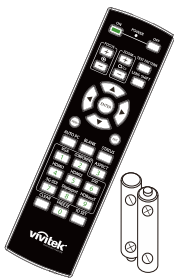

IR-Fernbedienung und  
Batterie (AA, x 2)



Sicherheitsheft



Garantiekarte WW

## Projektorübersicht

### Ansicht von vorne links

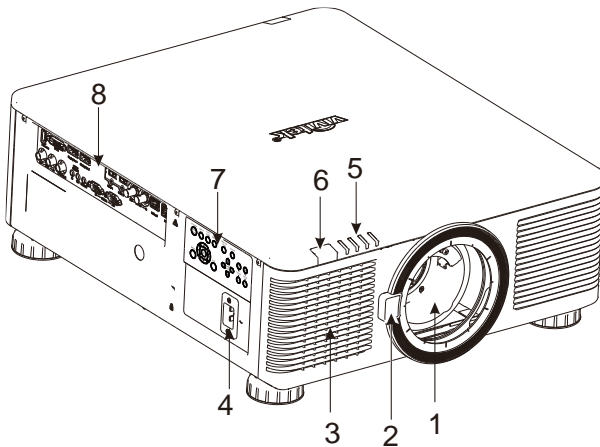

### Ansicht von vorne rechts

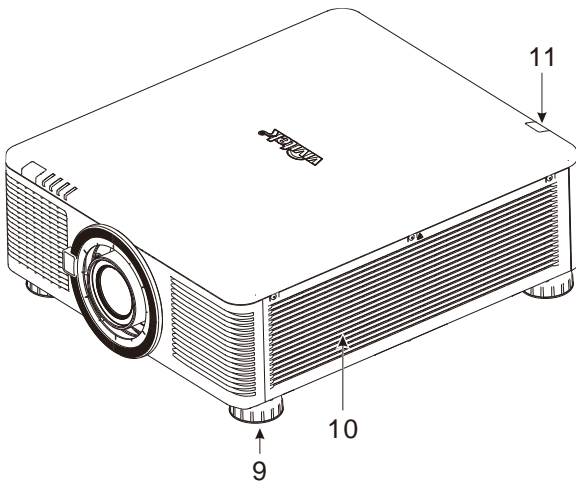

1. **Objektivmontagelöcher**  
Das Montageloch dient der Installation des Projektionsobjektivs.
2. **Objektivfreigabetaste**  
Betätigen Sie vor Entfernen des Objektivs die Objektivfreigabetaste.
3. **Zuluftöffnungen**  
Der Lüfter zieht kühle Luft zur Systemkühlung in den Projektor.
4. **Netzeingang**  
Schließen Sie hier das mitgelieferte Netzkabel an.
5. **LED-Anzeige**  
Zeigt den aktuellen Projektorstatus, wie Betriebszustand, Lichtquellenzustand und Warnungen.
6. **Frontseitiger IR-Empfänger**  
Empfängt IR-Signale von der Fernbedienung.
7. **Bedienfeld**  
Drücken Sie die Tasten zur Bedienung des OSD-Menüs oder zur Anpassung des Objektivs.  
Beachten Sie die Anweisungen zur OSD-Bedienung.
8. **I/O-Anschlussblende**  
Sie können verschiedene Eingänge, Ausgänge und Steuergeräte mit dem Projektor verbinden.
9. **Höhenregler**  
Zur Anpassung der Projektorhöhe.
10. **Zuluftöffnungen**  
Die Lüfter ziehen Luft zum Kühlen des Projektorkühlkörpers.
11. **Rückseitiger IR-Empfänger**  
Empfängt IR-Signale von der Fernbedienung.



#### **Wichtig:**

Luft passiert die Gitteröffnungen des Projektors zur Gewährleistung einer guten Luftzirkulation und eines reibungslosen Projektorbetriebs. Blockieren Sie die Gitteröffnungen nicht, halten Sie genügend Abstand zu umliegenden Gegenständen ein.

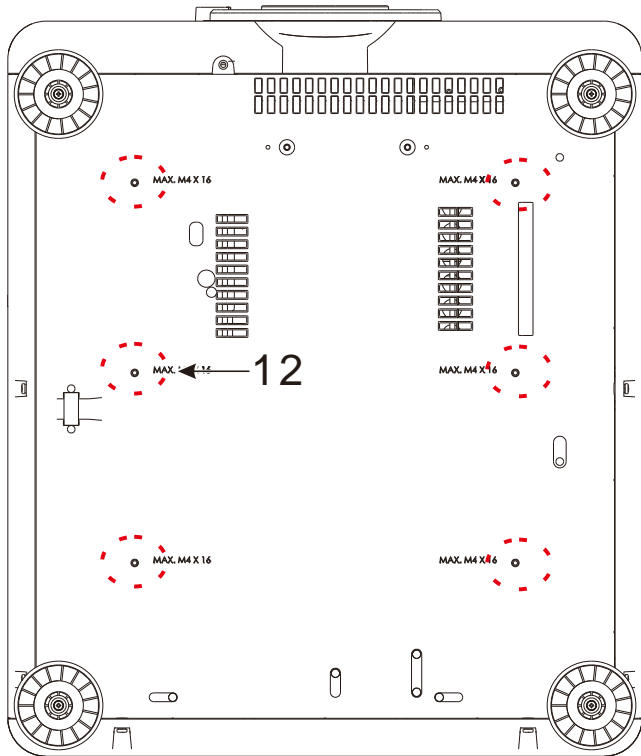
Ansicht von unten**12. Deckenmontagelöcher**

Insgesamt sechs M4-Schrauben mit maximaler Tiefe von 16 mm

**Achtung:**

- Verwenden Sie bei der Installation ausschließlich UL-gelistete Deckenhalterungen. Informationen zur Deckenmontage des Projektors erhalten Sie bei Ihrem Händler.
- Verwenden Sie bei der Deckeninstallation zugelassene Montagehardware und M4-Schrauben; maximale Schraubentiefe beträgt 16 mm.

## I/O-Blende

DU8057Z / DU8055Z / DU8053Z

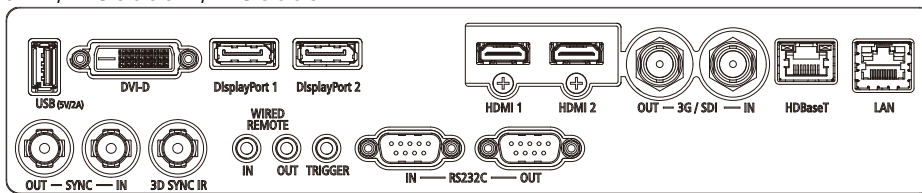

DK8155Z / DK8150Z

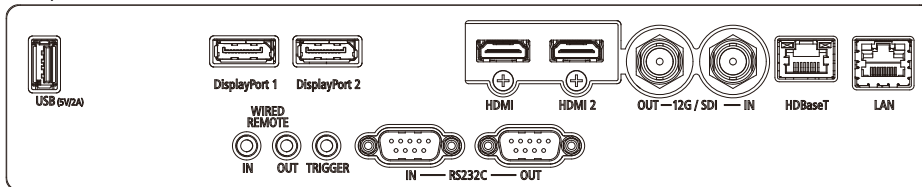

### USB 5V-2A

Hier schließen Sie das USB-Kabel eines USB-Hosts an.

Hinweis: Unterstützt eine Ausgabe von 5 V/2 A, solange der Projektor eingeschaltet ist.

### DVI-D

Schließen Sie hier das DVI-D-Kabel eines DVI-D-fähigen Gerätes an.

### DisplayPort 1 / 2

Schließen Sie ein DisplayPort-Kabel an den Anschluss an.

### HDMI 1 / 2

Schließen Sie hier das HDMI-Kabel eines Computers oder Videogerätes an.

### 3G/SDI IN / OUT

Schließen Sie hier eine 3G-SDI-Quelle an.

### HDBaseT

Schließen Sie hier den HDBaseT-Sender an.

### LAN

Schließen Sie hier ein Ethernet-Kabel eines Computers oder ein Netzwerkgerät an.

### SYNC IN / OUT

Schließen Sie hier ein 3D-Sync-Eingangskabel von einem Computer oder unterstützten Gerät an.

### 3D SYNC IR

Hier schließen Sie die Empfängereinheit der 3D-IR-Brille an.

### WIRED REMOTE IN / OUT

Schließen Sie hier die mitgelieferte Fernbedienung am Projektor an.

### TRIGGER (12 V +/- 1,5 V)

Wenn Sie über ein 3,5-mm-Kabel eine Verbindung zur Leinwand herstellen, wird die Leinwand beim Einschalten des Projektors automatisch heruntergefahren. Die Leinwand wird wieder eingezogen, sobald der Projektor ausgeschaltet wird.

### RS-232 IN / OUT

Die 9-polige D-Sub-Schnittstelle dient der Verbindung mit einem PC-Steuersystem sowie der Projektorwartung.

### 12G/SDI IN / OUT

Schließen Sie hier eine 12G-SDI-Quelle an.



#### Hinweis zum Auslöser

- Wenn der Projektor eingeschaltet ist, wird ein Steuerausgangssignal (12 V Gleichspannung) von diesem Anschluss ausgegeben.
- Verwenden Sie diese Buchse nur zum angegebenen Zweck.



#### Hinweis zur kabelgebundenen Fernbedienung

Achten Sie unbedingt darauf, den Stecker der Kabelfernbedienung an den richtigen Port anzuschließen. Möglicherweise wird die Fernbedienung beschädigt, falls sie an den falschen Port, wie bspw. den Auslöser, angeschlossen wird. Verwenden Sie diese Buchse nur zum angegebenen Zweck.

## Bedienfeld

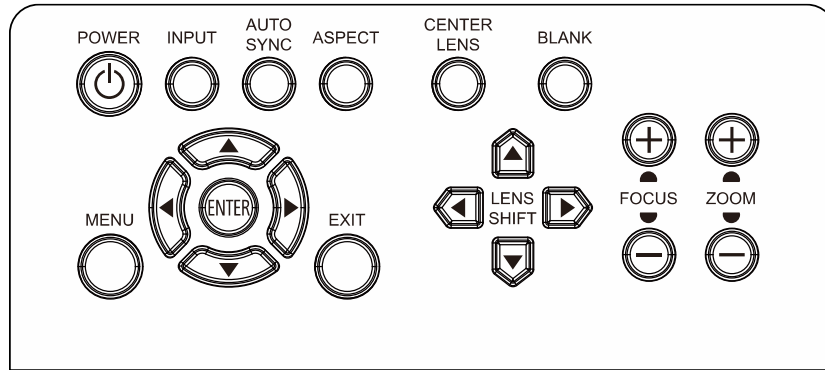

### POWER

Über diese Taste schalten Sie den Projektor ein/aus.

### INPUT

Mit dieser Taste wählen Sie das Eingangssignal: HDMI, DVI usw.

### AUTO SYNC

Mit dieser Taste synchronisieren Sie die Quelle automatisch.

### ASPECT

Ändert das Seitenverhältnis.

### CENTER LENS

Zentriert das Objektiv.

### PIC MUTE

Blendet das projizierte Bild ein und aus. Beim Deaktivieren ist die Lichtquelle vollständig ausgeschaltet und der Bildschirm ist schwarz.

### MENU

Zum Anzeigen oder Zurückkehren zur vorherigen Menüebene oder zum Verlassen des OSD-Menüs.

### ENTER

Zur Auswahl von Einstellungen oder zum Bestätigen geänderter Einstellungen.

### Aufwärts/Abwärts/Links/Rechts

Zur Auswahl der gewünschten OSD-Option.

### EXIT

Zum Ausblenden des OSD-Menüs.

### LENS SHIFT

Mit diesen vier Tasten können Sie das projizierte Bild an die gewünschte Position verschieben.

### FOCUS

Mit dieser Taste passen Sie den Fokus des projizierten Bildes an.

### ZOOM

Mit dieser Taste vergrößern/verkleinern Sie das projizierte Bild.

## Fernbedienung

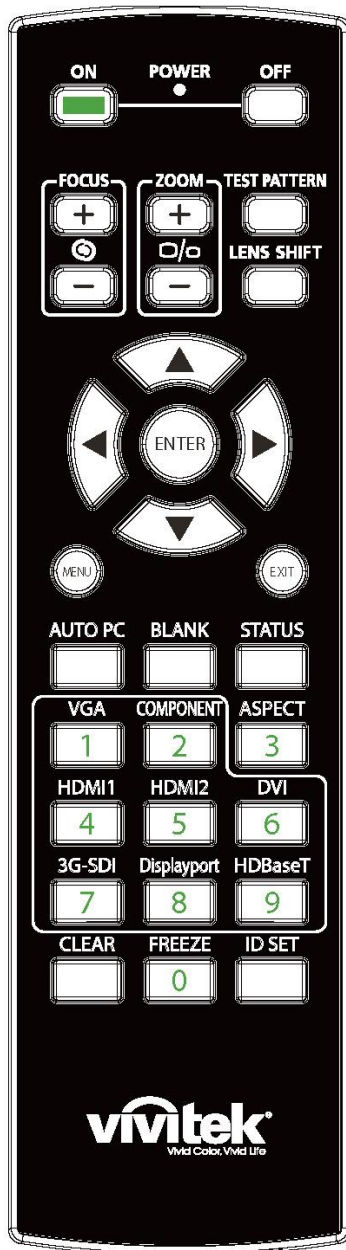
**On**

Schaltet den Projektor ein.

**OFF**

Schaltet den Projektor aus.

**FOCUS**

Passt den Fokus des projizierten Bildes an.

**ZOOM**

Vergrößert/verkleinert das projizierte Bild.

**TEST PATTERN**

Zeigt ein Testmuster an. Drücken Sie diese Taste zum Umschalten zum nächsten Muster noch einmal. Drücken Sie zum Zurückkehren zum projizierten Bild die EXIT-Taste.

**LENS SHIFT**

Verschiebt das Objektiv nach oben, unten, rechts oder links.

**ENTER**

Zur Auswahl von Einstellungen oder zum Bestätigen geänderter Einstellungen.

**MENU**

Zum Anzeigen oder Zurückkehren zur vorherigen Menüebene oder zum Verlassen des OSD-Menüs.

**EXIT**

Zum Ausblenden des OSD-Menüs.

**AUTO PC**

Mit dieser Funktion können Sie die automatische Synchronisierung der Signalquelle ausführen.

**BLANK**

Zum vorübergehenden Unterbrechen der Projektion drücken.

**STATUS**

Zeigt das OSD-Menü SERVICE an.

**VGA**

/.

**COMPONENT**

/.

**ASPECT**

Zur Anzeige der Seitenverhältnisooptionen drücken.

**HDMI1**

Zur Auswahl der HDMI-1-Eingangsquelle.

**HDMI2**

Zur Auswahl der HDMI-2-Eingangsquelle.

**DVI**

Zur Auswahl der DVI-D-Eingangsquelle.



#### Kabelfernbedienungsanschluss

Mit dem Anschluss WIRED REMOTE am Projektor verbinden.

#### 3G-SDI

Wählen Sie 3G SDI als Eingangsquelle.

#### DisplayPort

Zur Auswahl von DisplayPort 1 als Eingangsquelle.

#### HDBaseT

Zur Auswahl der HDBaseT-Eingangsquelle.

#### CLEAR

Löscht die eingerichtete ID-Nummer der Fernbedienung; beachten Sie den Abschnitt „Steuer-ID bei Einsatz mehrerer Projektoren verwenden“.

#### FREEZE

Hält das projizierte Bild an oder setzt die Projektion fort.

#### ID SET

Legt die ID-Nummer der Fernbedienung fest; beachten Sie den Abschnitt „Steuer-ID bei Einsatz mehrerer Projektoren verwenden“.

#### Betriebsreichweite der Fernbedienung

Die Fernbedienung nutzt zur Steuerung des Projektors die Infrarotübertragung. Sie müssen die Fernbedienung nicht direkt auf den Projektor richten. Sofern Sie die Fernbedienung auf die Vorderseite des Projektors richten, beträgt der Radius der Betriebsreichweite etwa zehn Meter und der Winkel 15 ° ober- und unterhalb des Projektorstandortes. Sollte der Projektor nicht auf die Fernbedienung reagieren, treten Sie etwas näher an ihn heran.

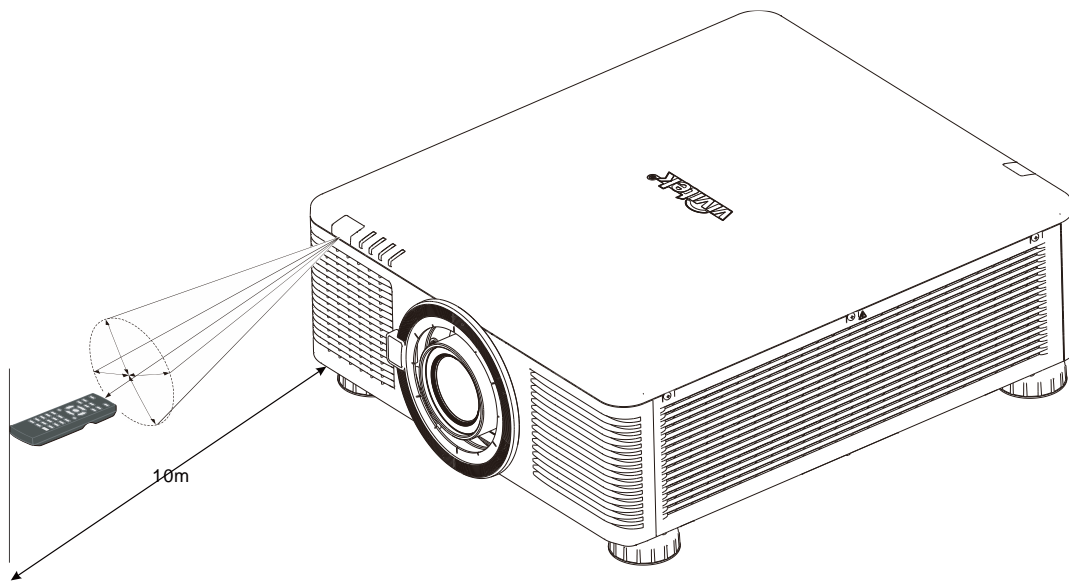

## Installation und Aufstellung

### Fernbedienungsbatterien einlegen oder auswechseln

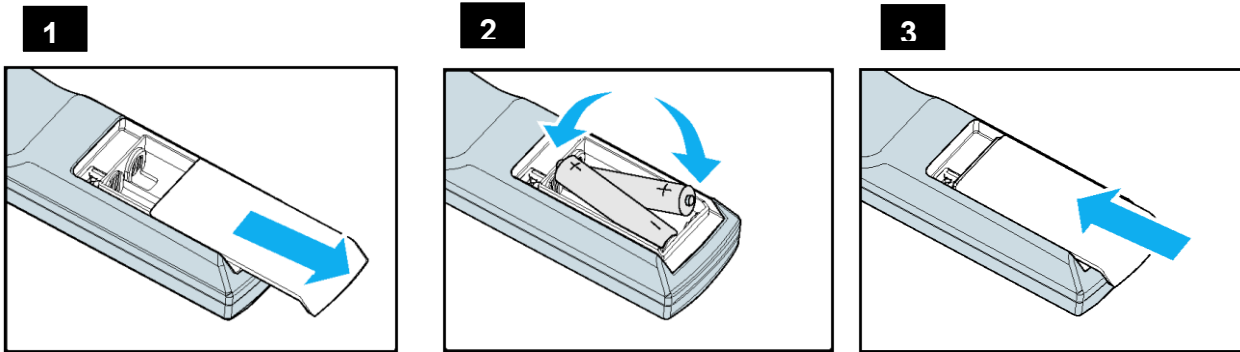

1. Entfernen Sie die Abdeckung des Batteriefachs, indem Sie diese in Pfeilrichtung schieben.
2. Legen Sie zwei AA-Batterien ein, beachten Sie dabei die Polarität.
3. Bringen Sie die Abdeckung wie abgebildet in Pfeilrichtung wieder an.



#### Wichtig:

- Verwenden Sie den Projektor nicht bei hellem Fluoreszenzlicht. Bestimmte hochfrequente Fluoreszenzleuchten können die Funktion der Fernbedienung beeinträchtigen.
- Achten Sie darauf, dass sich keine Hindernisse zwischen Fernbedienung und Projektor befinden.
- Setzen Sie die Fernbedienung weder hohen Temperaturen noch Feuchtigkeit aus; andernfalls funktioniert sie nicht richtig.



#### Anweisungen zum Einlegen der Batterien

- Achten Sie darauf, die Batterien richtig herum einzulegen.
- Kombinieren Sie nicht alte und neue Batterien oder Batterien verschiedener Typen.
- Entnehmen Sie die Batterien, wenn die Fernbedienung voraussichtlich längere Zeit nicht benutzt wird; dadurch verhindern Sie Schäden durch auslaufende Batterieflüssigkeit.

## Projektor installieren

Der hochqualitative Anzeigeeffekt kann nur garantiert werden, wenn der Projektor richtig installiert ist. Generell sollte möglichst kein Licht auf die Projektionsfläche fallen. Der Bildkontrast verringert sich deutlich, wenn Licht direkt auf die Projektionsfläche scheint, bspw. durch ein Fenster oder einen Spot. Dadurch wird das Bild möglicherweise blass oder zu dunkel angezeigt.

### Warnhinweise zur Installation



#### Achtung:

- Die Projektorinstallation muss von einer qualifizierten Person durchgeführt werden. Weitere Informationen erhalten Sie von Ihrem Händler. Sie sollten den Projektor nicht eigenhändig installieren.
- Verwenden Sie zur Deckenmontage zugelassene Montagematerial und M4-Schrauben; die maximale Einschraubtiefe beträgt 16 mm. Informationen zur Montage des Projektors an einer Decke erhalten Sie von Ihrem Händler.
- Verwenden Sie den Projektor nur auf einem festen, ebenen Untergrund. Falls der Projektor herunterfällt, könnten ernsthafte Verletzungen und Schäden auftreten.



#### Achtung:

- Achten Sie darauf, dass die von den Abluftöffnungen ausgegebene heiße Luft nicht wieder in den Projektor gesogen wird.
- Vergewissern Sie sich, dass die Zu- und Abluftöffnungen nicht blockiert werden; halten Sie den erforderlichen Abstand zu umliegenden Gegenständen ein. Nachstehend sehen Sie den erforderlichen Mindestabstand zwischen den Belüftungsöffnungen und Gegenständen.
- Alle ergänzten Einbauten sollten eine zertifizierte thermische Bewertung bestehen, damit sichergestellt ist, dass der Projektor die Abluft nicht wieder ansaugt, da dies selbst dann zu einer Abschaltung des Projektors führen kann, wenn die Temperatur im Einbau innerhalb des unterstützten Betriebstemperaturbereichs liegt.

### Luftstrom und Wärmeemission

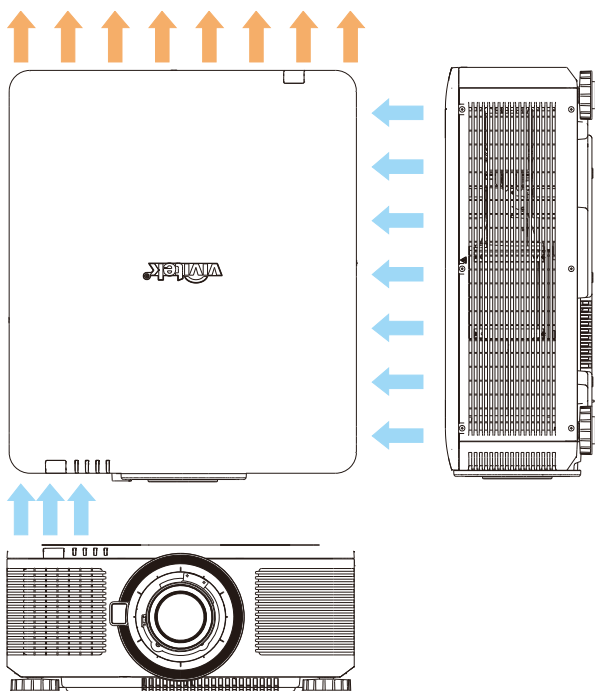

### Mindestabstand zu Belüftungsöffnungen

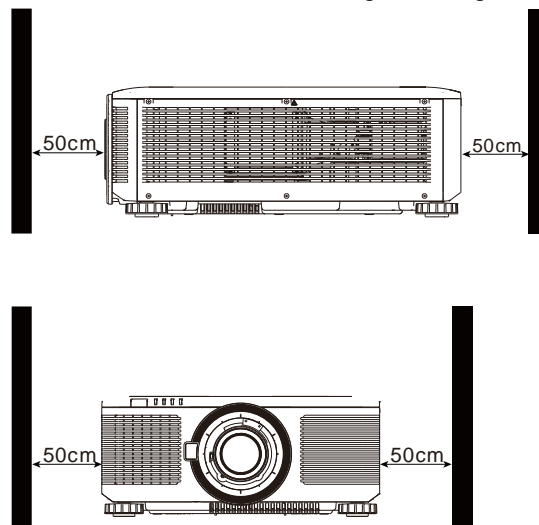

#### Achtung:

- Verwenden Sie den Projektor nur auf einem festen, ebenen Untergrund. Falls der Projektor herunterfällt, könnten ernsthafte Verletzungen und Schäden auftreten.
- Bitte stellen Sie den Projektor nicht auf einen anderen Projektor. Falls der Projektor herunterfällt, könnten ernsthafte Verletzungen und Schäden auftreten.

### Projektor montieren

Zur Montage des Projektors verwenden Sie bitte UL-gelistete Deckenhalterungen und M4-Schrauben; maximale Schraubentiefe beträgt 16 mm.

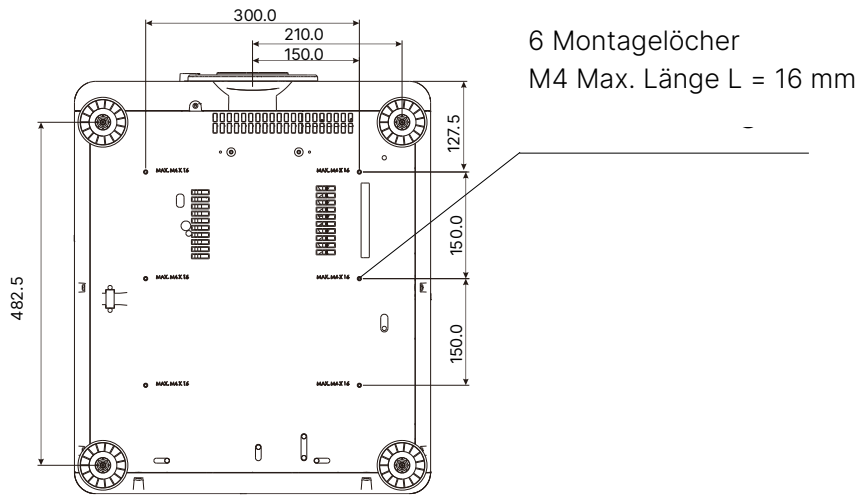

## Optionales Objektiv installieren oder entfernen



### Achtung:

- Schütteln Sie den Projektor und die Objektivkomponenten nicht, setzen Sie sie keinem übermäßigen Druck aus; diese Komponenten enthalten Präzisionsbauteile.
- Entfernen Sie das optionale Objektiv vor Versand des Projektors. Objektiv und Objektivversatzmechanismus könnten bei unsachgemäßer Handhabung während des Transports beschädigt werden.
- Denken Sie vor dem Entfernen oder Installieren des Objektivs daran, den Projektor auszuschalten und zu warten, bis sich die Belüftung ausschaltet; deaktivieren Sie dann den Netzschalter.
- Berühren Sie beim Entfernen oder Installieren des Objektivs nicht die Objektivoberfläche.
- Halten Sie Fingerabdrücke, Staub und Öl von der Objektivoberfläche fern. Verkratzen Sie die Objektivoberfläche nicht.
- Arbeiten Sie auf einem ebenen Untergrund; legen Sie zur Vermeidung von Kratzern und anderen Schäden ein weiches Tuch unter den Projektor.
- Wenn Sie das Objektiv über einen längeren Zeitraum entfernen, bringen Sie zum Schutz des Projektors vor Staub und Schmutz die Objektivkappe an.

### Neues Objektiv installieren

1. Wenn der Staubschwamm installiert ist, entfernen Sie bitte den Staubschwamm.

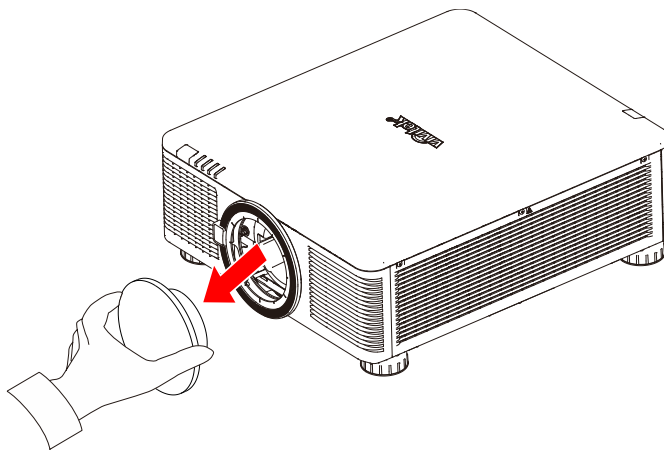

2. Richten Sie den Flansch aus und positionieren Sie ihn richtig in der 11-Uhr-Position (wie abgebildet). Setzen Sie ihn dann vorsichtig bis zum Anschlag in die Objektivhalterung ein und drehen Sie ihn im Uhrzeigersinn in die Sperrposition. Durch Drehen des Objektivs ertönt ein Klickgeräusch, das anzeigt, dass das Objektiv vollständig fixiert wurde und eingerastet ist.

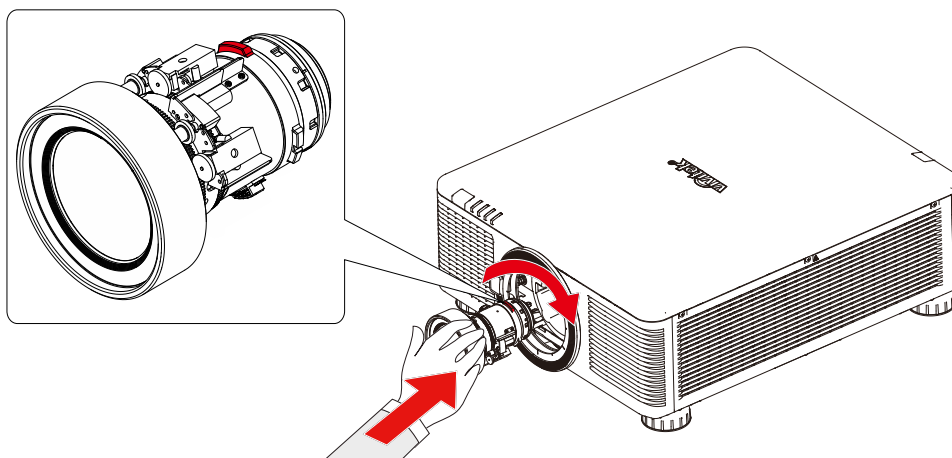

3. Prüfen Sie, ob das Objektiv richtig fixiert ist, indem Sie das Objektiv vorsichtig aus der Halterung ziehen.

4. Bei Objektiven mit 0,31 bis 0,33:1, 0,55 bis 0,75:1, 0,74 bis 1,08:1, 1,05 bis 1,41:1, 1,4 bis 2,11:1, 2,1 bis 4,0:1 müssen Sie nach der Installation einen 2,5-mm-Inbusschlüssel zum Festziehen der Schrauben nutzen.

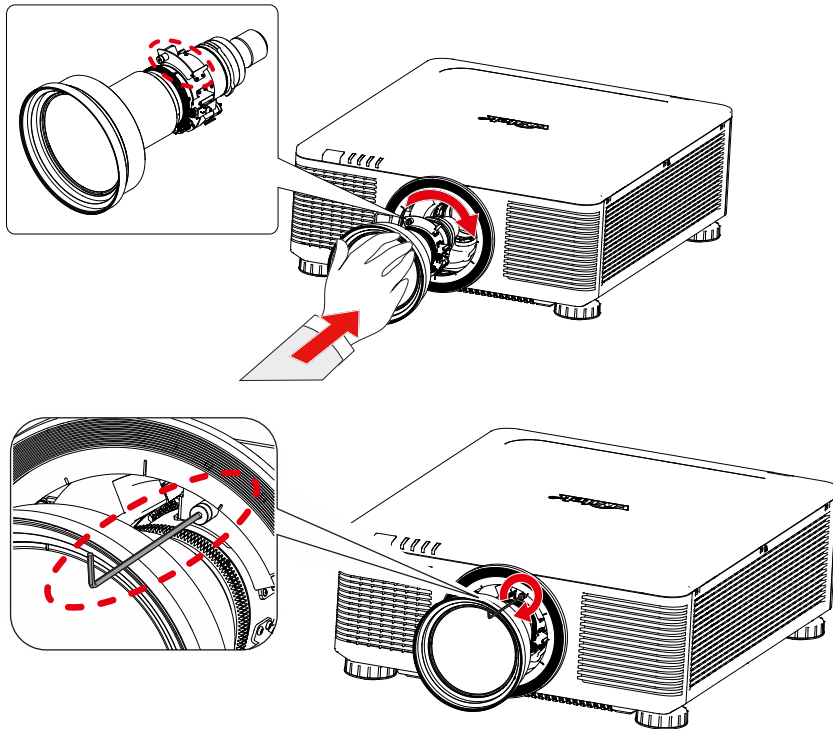

#### Vorhandenes Objektiv entfernen

1. Bitte lösen sie vor Demontage des Objektivs zunächst die Befestigungsschrauben.
2. Drücken Sie die Taste LENS RELEASE vollständig hinein und drehen Sie das Objektiv gegen den Uhrzeigersinn. Das vorhandene Objektiv löst sich.
3. Ziehen Sie das Objektiv langsam heraus.

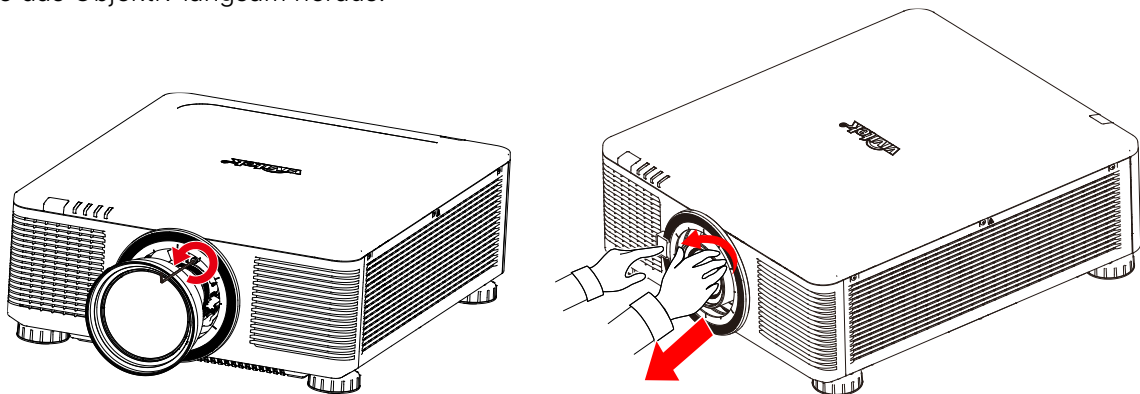

#### Wichtig:

- Achten Sie bei Installation des Objektivs im Projektor darauf, die Objektivkappe von der Rückseite des optionalen Objektivs zu entfernen, bevor Sie das optionale Objektiv im Projektor installieren. Andernfalls können Projektor und Objektiv beschädigt werden.
- Im Objektivschlitz des Projektors befindet sich ein Sicherheitsschalter, der versehentliche Verletzungen durch den Laserstrahl verhindert. Der Projektor kann nicht eingeschaltet werden, falls das Projektionsobjektiv nicht oder nicht richtig installiert wurde. Bitte achten Sie vor Einschalten des Projektors darauf, dass das Objektiv richtig installiert ist.

## An die Stromversorgung anschließen

Das Netzkabel ist im Lieferumfang enthalten. Schließen Sie es an den Netzeingang an der I/O-Blende an.

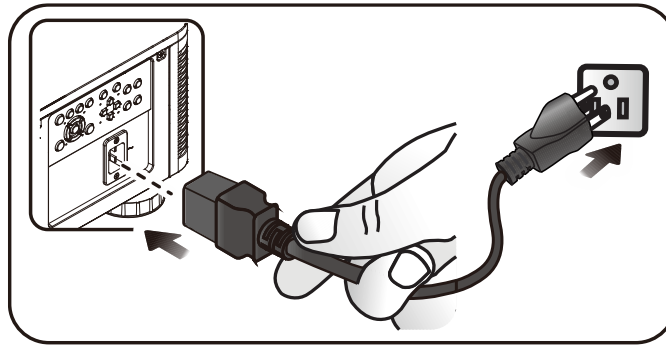

## Projektor einschalten

Sobald der Projektor richtig aufgestellt ist und alle Anschlüsse vorgenommen wurden, müssen Sie ihn zur Vermeidung von Komponentenschäden und unnötigem Verschleiß in der richtigen Reihenfolge einschalten. Beachten Sie die nachstehende Anleitung zum Einschalten des Projektors.

1. Drücken Sie die POWER-Taste am Bedienfeld oder die ON-Taste an der Fernbedienung.

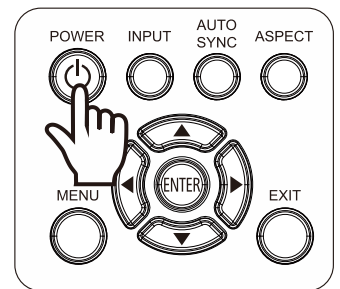
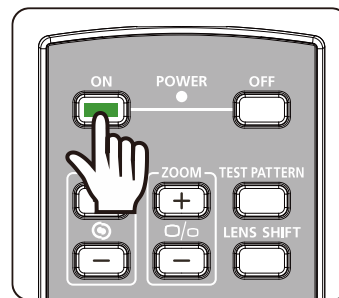

2. Die Betriebs-LED blinkt grün, bis der Einschaltvorgang abgeschlossen ist.

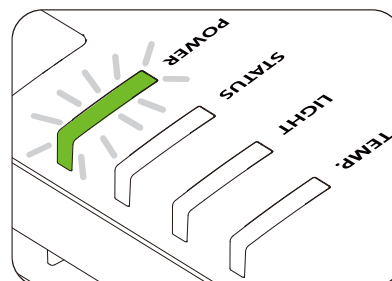

3. Nach einigen Sekunden leuchten die LEDs dauerhaft grün, was anzeigt, dass der Projektor einsatzbereit ist.

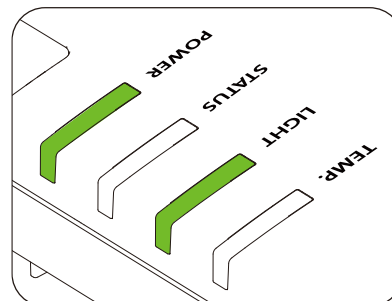

## Projektor ausschalten

Sobald der Projektor nicht länger benötigt wird, sollten Sie ihn zur Vermeidung von Schäden und unnötigem Verschleiß ordnungsgemäß abschalten.



### Wichtig:

- Trennen Sie das Netzkabel nicht von Steckdose oder Projektor, wenn der Projektor eingeschaltet ist. Andernfalls könnten der Netzeingang am Projektor und/oder die Kontakte am Netzstecker beschädigt werden. Wenn Sie die Stromversorgung bei eingeschaltetem Projektor ausschalten möchten, nutzen Sie eine Mehrfachsteckdose mit Schalter und Überspannungsschutz.
- Schalten Sie die Stromversorgung nicht innerhalb 10 Sekunden nach Durchführung von Anpassungen oder Änderung von Einstellungen aus. Andernfalls gehen die Anpassungen möglicherweise verloren und die Einstellungen werden auf ihre Standardwerte rückgesetzt.

Beachten Sie die nachstehende Anleitung zum Abschalten des Projektors.

1. Drücken Sie die POWER-Taste am Bedienfeld oder die OFF-Taste an der Fernbedienung, das Abschalten-Fenster wird angezeigt.

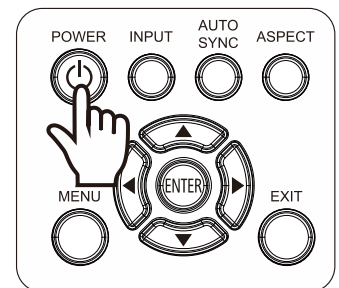
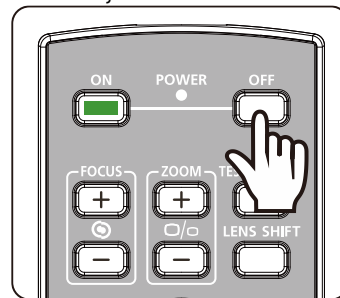

2. Stellen Sie durch erneutes Drücken der POWER-Taste am Bedienfeld oder an der Fernbedienung erneut, ob das Gerät ausgeschaltet ist.

Power Off?  
Press Power again

## Projektionsmodus anpassen

Der Projektor kann wie nachstehend abgebildet in jedem beliebigen Winkel aufgestellt werden, bspw. auf einem Tisch, an der Decke, im Hochformat oder in einer Installation mit frei einstellbarem Winkel, wie nachstehend gezeigt.

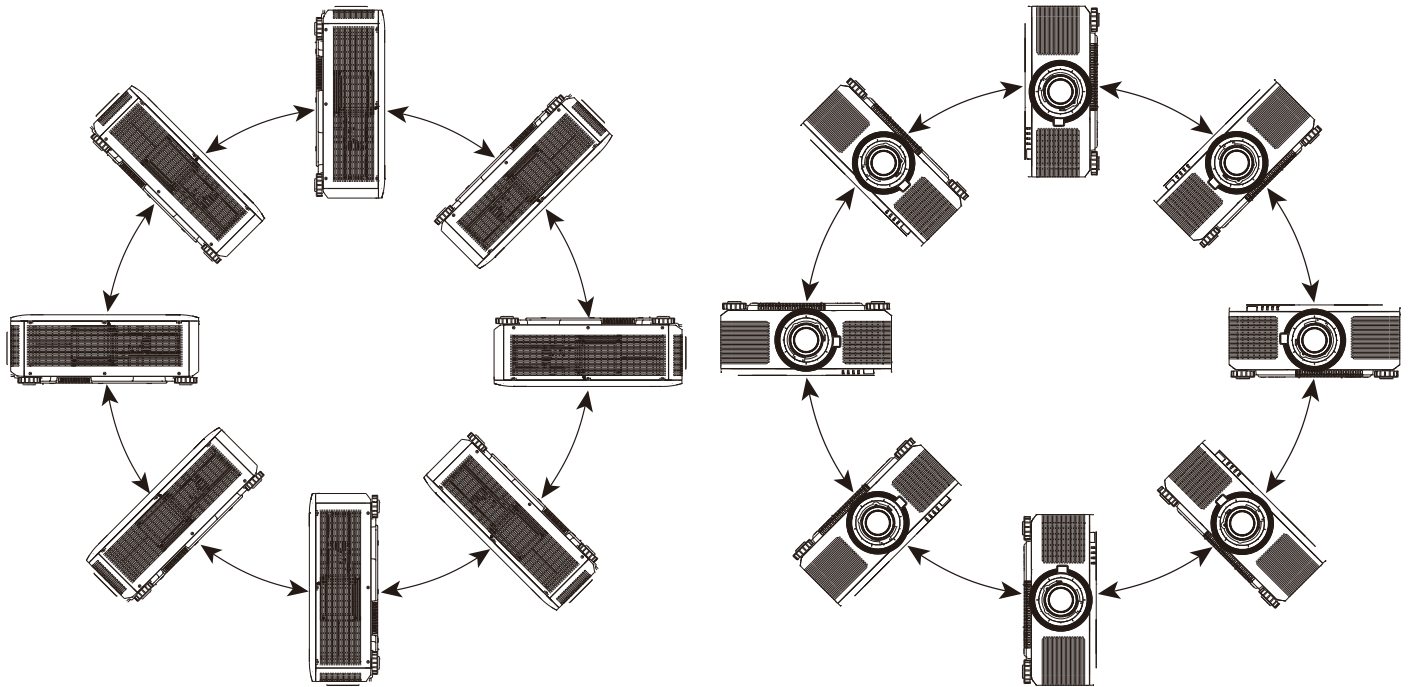

Sie können die Ausrichtung des Bildes mit dem Projektionsmodus ändern. Der Projektor hat einen intelligenten Kühlmechanismus, der den Lüfter automatisch entsprechend dem Projektionsmodus reguliert.

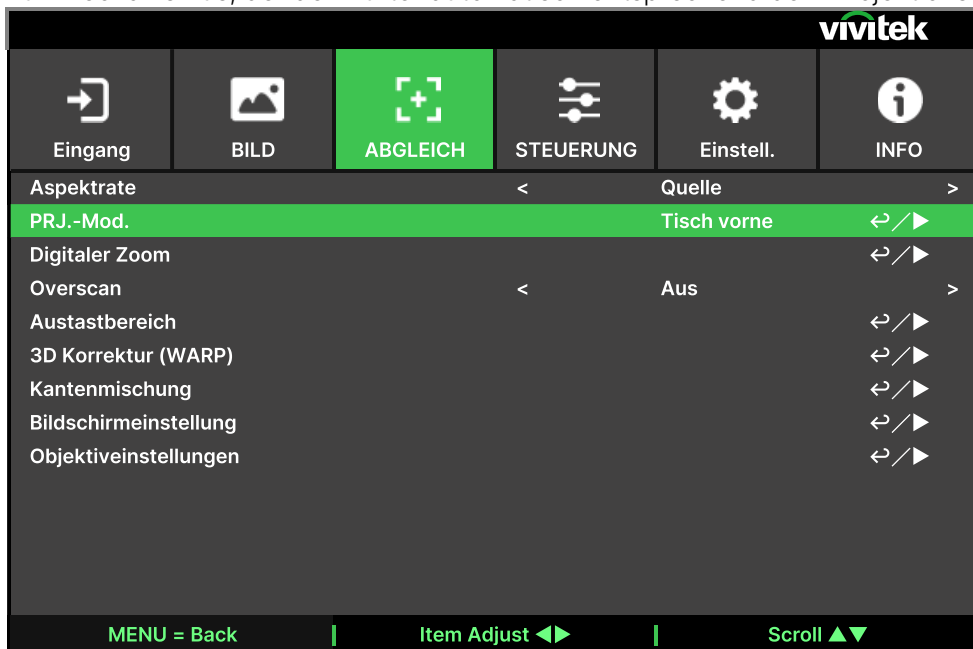

Drücken Sie zum Aufrufen des Untermenüs die Taste ENTER oder ► und wählen Sie mit ▲▼ einen Projektionsmodus, um das projizierte Bild entsprechend der Installationsausrichtung und der Blickrichtung umzudrehen. Die Auswahloptionen sind wie nachstehend beschrieben.

**Tisch vorne:** Installieren Sie den Projektor auf dem Tisch und projizieren Sie das Bild nach vorne.

**Tisch hinten:** Installieren Sie den Projektor auf dem Tisch und projizieren Sie das Bild von der Rückseite der Leinwand.

**Decke vorne:** Montieren Sie den Projektor an der Decke und projizieren Sie das Bild nach vorne.

**Decke hinten:** Montieren Sie den Projektor an der Decke und projizieren Sie das Bild von der Rückseite der Leinwand.

## Position des projizierten Bildes anpassen

Der Projektor verfügt über eine motorisierte Objektivversatzfunktion; dadurch kann das Bild vertikal oder horizontal verschoben werden, ohne dass der Projektor bewegt werden muss. Der Objektivversatzbereich wird als prozentualer Anteil der Leinwandhöhe und -breite angezeigt; das Bild kann vertikal um maximal 60% der Höhe des projizierten Bildes nach oben und um 60% der Höhe nach unten sowie horizontal um maximal 20% der Bildbreite nach rechts und nach links verschoben werden. Bitte beachten Sie die nachstehende Abbildung.

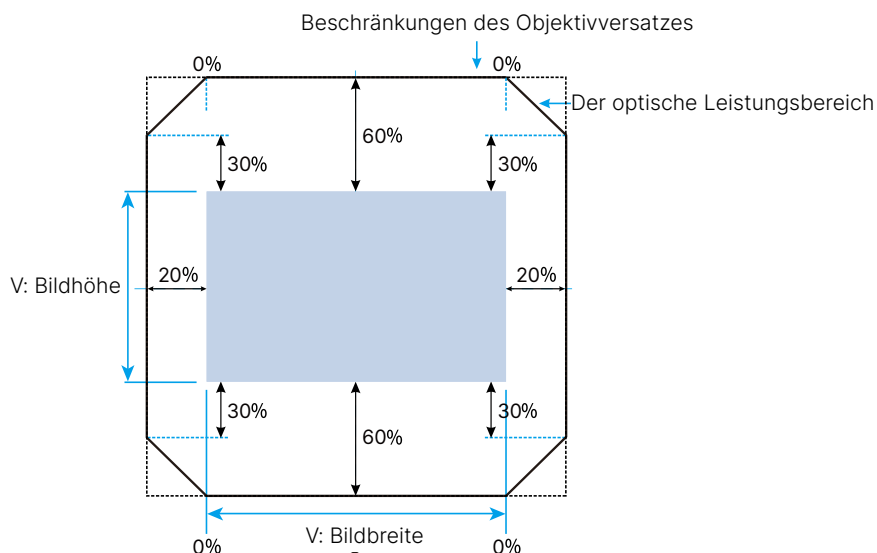

### Hinweis:

- Der Projektor ist im Inneren der Objektivmontageöffnung mit einem Sicherheitsschalter ausgestattet. Das Projektionsobjektiv muss vor dem Einschalten im Projektor installiert werden; andernfalls kann die Projektion nicht angezeigt werden.
- Im OSD-Menü gibt es eine Objektivverriegelungsfunktion zur Deaktivierung der Objektivsteuerung, wodurch sich eine mögliche Fehlbedienung nach Fertigstellung der Anpassung vermeiden lässt. Denken Sie daran, die Verriegelung vor der Objektivsteuerung zu deaktivieren.

## Fokus und Zoom anpassen

Fokus und Zoom können per Projektorbedienfeld oder Fernbedienung angepasst werden. Beachten Sie folgende Hinweise zur manuellen Anpassung von Fokus und Zoom.

Passen Sie Fokus und Zoom über die FOCUS- bzw. ZOOM-Tasten an Bedienfeld oder Fernbedienung an.

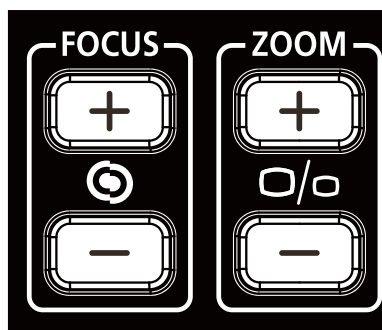
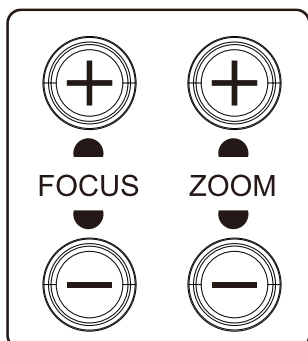

## Geometrische Verzerrungen anpassen

Wenn das Bild auf eine gewölbte Fläche oder angewinkelt projiziert wird, könnte das Bild leicht verzerrt angezeigt werden. Sie können zur Korrektur der Bildanzeige bei angewinkelter Projektor oder bei Projektion auf eine nicht ebene Leinwand die aktuellste Geometriekorrektur-Engine von Vivitek nutzen. Im Untermenü jeder Geometriekorrektur-Option befindet sich die verfügbare Funktionskombination.

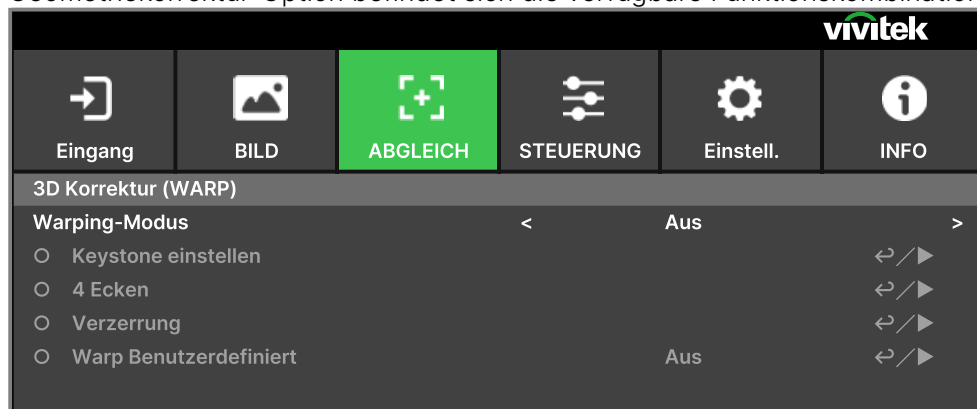

### Keystone einstellen

Wählen Sie die Trapezkorrektur-Anpassung, korrigieren Sie dann mit ◀ oder ▶ die Verzerrung; der einstellbare Wert in horizontaler und vertikaler Ausrichtung beträgt  $\pm 30$ . Die Abbildung finden Sie nachstehend.

#### H. Trapezkorrektur:

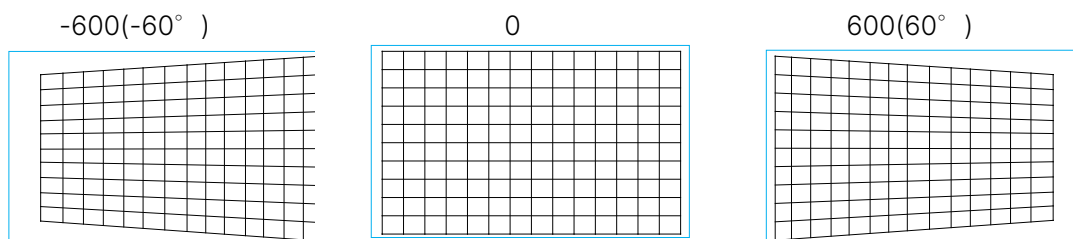

#### V. Trapezkorrektur:

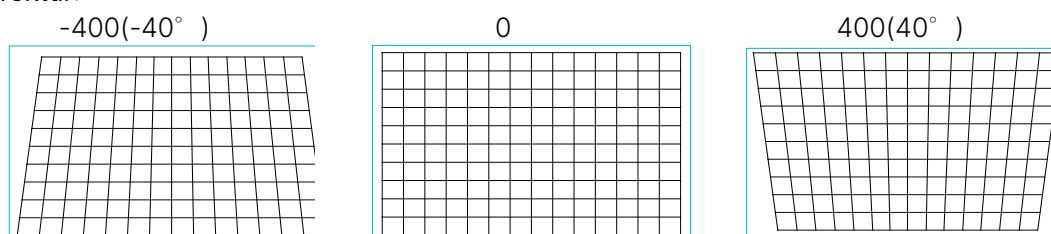

Zusätzlich zur separaten Korrektur der horizontalen und vertikalen Trapezkorrektur können Sie beides auch kombiniert anpassen. In diesem Fall könnte der effektive Bereich eingeschränkt sein.

#### Rotation:

Nach Anpassung der horizontalen oder vertikalen Trapezkorrektur dient die Rotation-Option der Drehung des Bildes, falls erforderlich. Die Option ist nur verfügbar, wenn H. oder V. Trapezkorrektur angepasst wurde. Drehen Sie das Bild mit ◀ oder ▶ im oder gegen den Uhrzeigersinn.

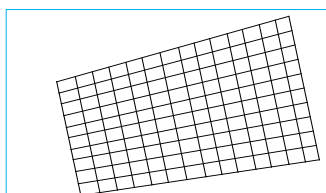

Dreht das projizierte Bild innerhalb des aktiven Anzeigebereichs.

Drehen Sie das Bild mit ◀ oder ▶ im oder gegen den Uhrzeigersinn. Wählen Sie zum Zurücksetzen der Rotation-Einstellung auf den Standardwert die Option Reset. Beachten Sie, dass sich die Bildgröße bei Projektion eines Vollbildes verringert, wenn Rotation aktiviert ist. Den Einstellbereich können Sie der nachstehenden Abbildung entnehmen.

-100 (-25° )

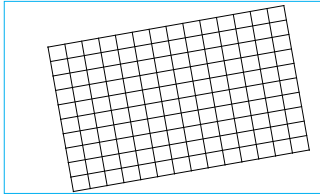

0

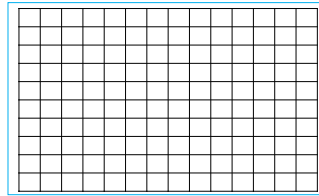

-100 (-25° )

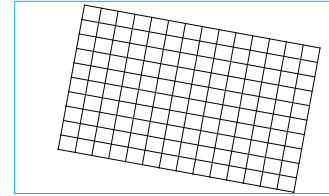

### Objektivprojektionsverhältnis

Das Projektionsverhältnis ist das Verhältnis des Abstands (Objektiv zu Leinwand) zur Breite der Projektorleinwand. Je größer das Projektionsverhältnis, desto näher können Sie den Projektor an der Leinwand oder Wand aufstellen.

### Reset:

Setzt alle Einstellungen unter dieser Option auf die Standardwerte zurück.



### Hinweis:

Der obige Einstellbereich gilt für den Fall, dass Sie eine einzige Dimension anpassen. Der Einstellbereich der kombinierten horizontalen und vertikalen Trapezkorrektur ist enger im Vergleich zur Einzelanpassung.

## 4 Ecken

In einigen Anwendungen könnte aufgrund von Installation oder Projektionsfläche eine Ecke verzerrt angezeigt werden.

In diesem Fall können Sie die Verzerrung Ecke für Ecke mit der Eckenanpassung korrigieren. Bitte beachten Sie die nachstehenden Abbildungen.

### Ecke oben links

Horizontal

-192 (Pixel)

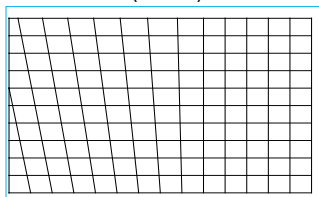

0

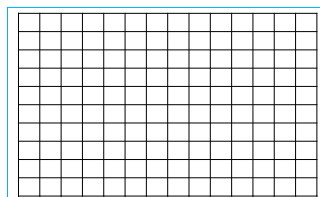

192 (Pixel)

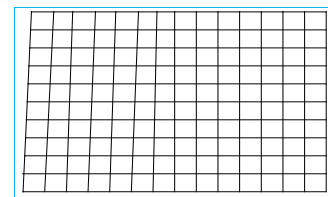

Vertikal

-120 (Pixel)

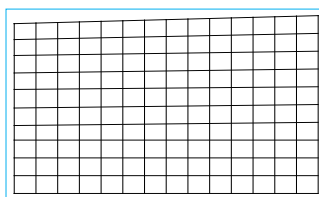

0

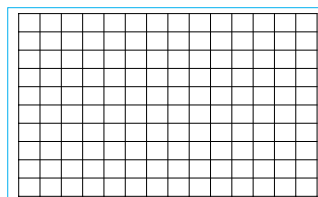

120 (Pixel)

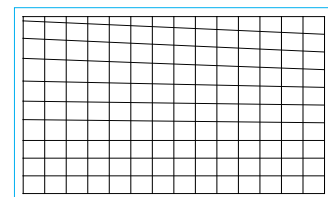

**Ecke oben rechts**

Horizontal

-192 (Pixel)

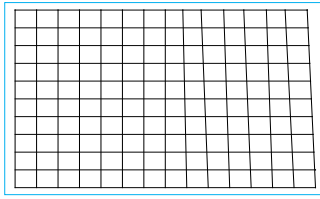

0

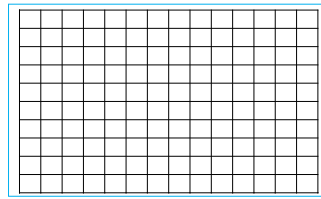

192 (Pixel)

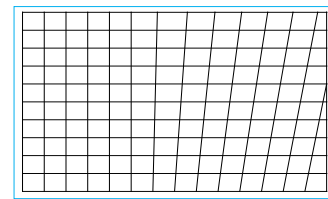

Vertikal

-120 (Pixel)

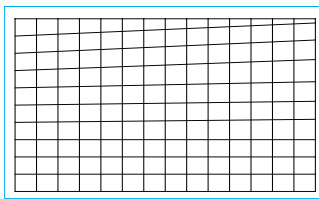

0

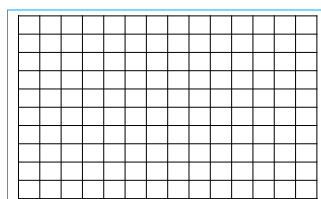

120 (Pixel)

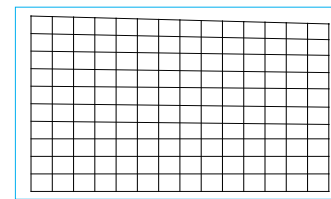

**Unten links**

Horizontal

-192 (Pixel)

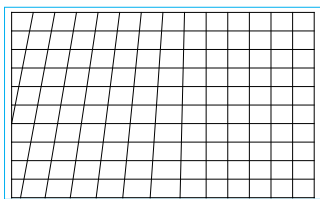

0

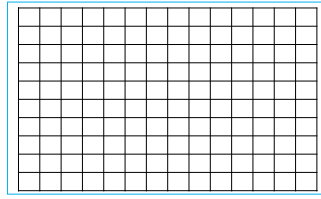

192 (Pixel)

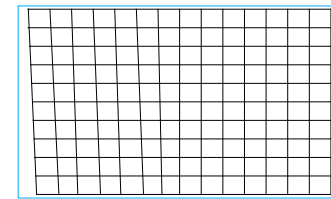

Vertikal

-120 (Pixel)

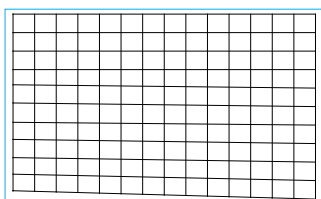

0

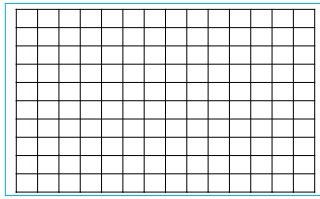

120 (Pixel)

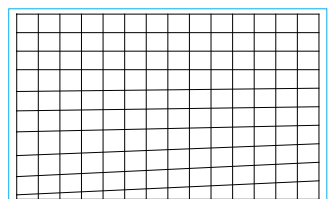

**Unten rechts**

Horizontal

-192 (Pixel)

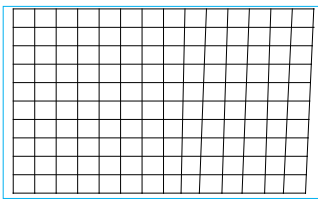

0

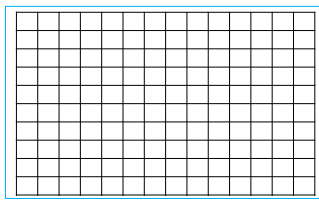

192 (Pixel)

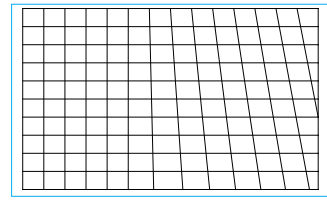

Vertikal

-120 (Pixel)

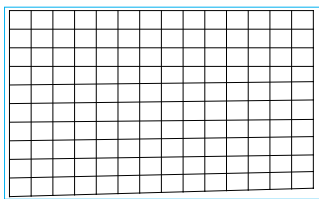

0

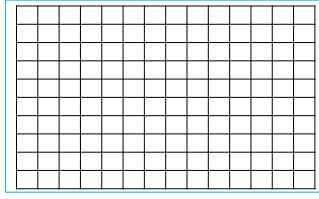

120 (Pixel)

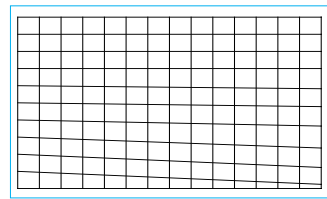

**Horizontale Linearität**

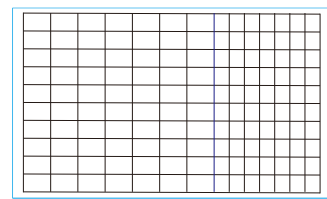
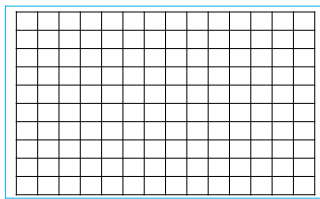
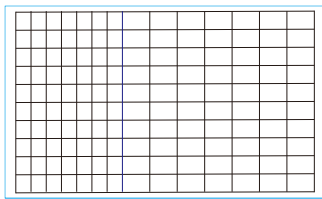

**Vertikale Linearität**

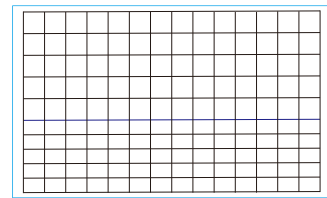
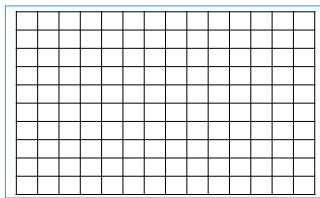
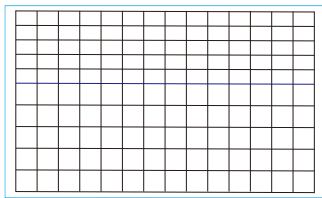

**Reset**

Zum Zurücksetzen aller Einstellungen unter dieser Option auf den Standardwert.

## Verzerrung

Wenn das Bild auf eine zylindrische Leinwand oder eine kuppelförmige Fläche projiziert wird, können Sie die Verzerrung mit Kissenverzerrung/Tonnenverzerrung korrigieren. Passen Sie mit ◀ oder ▶ Kissenverzerrung/Tonnenverzerrung und Trapezverzerrung an. Drehen Sie das Bild mit der Rotation-Option.

### Oben

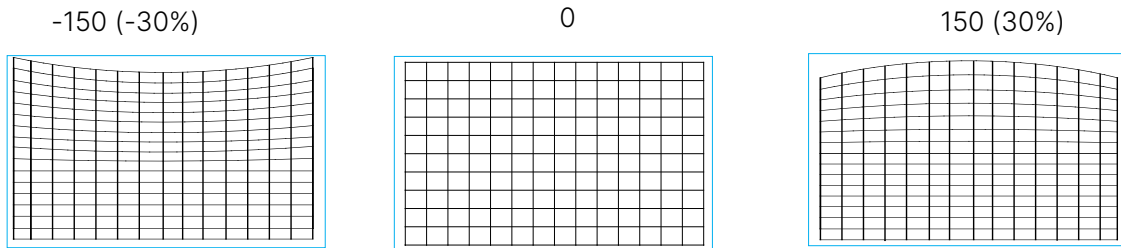

### Unten

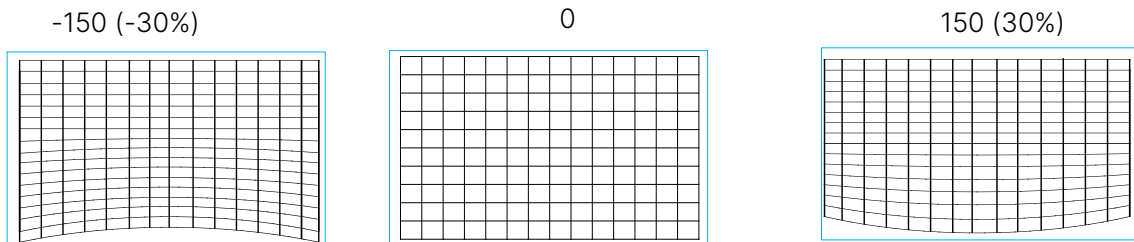

### Rechts

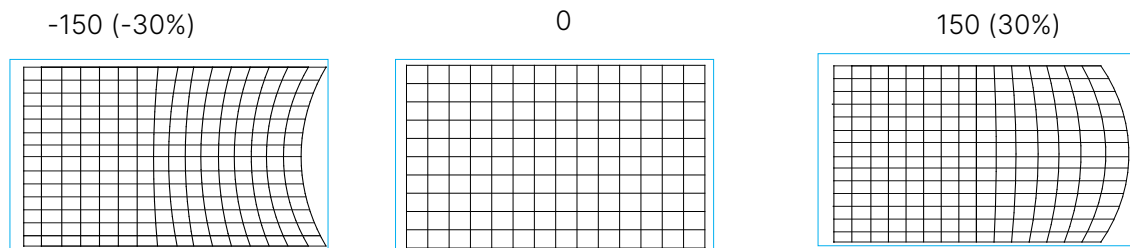

### Links

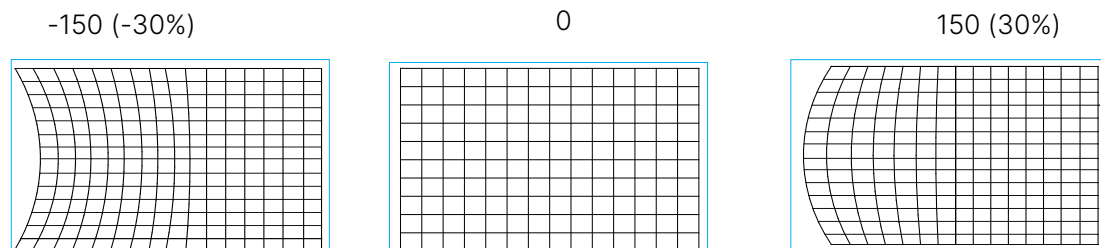

## Keystone einstellen

Nachstehend finden Sie ein Beispiel zur Nutzung der horizontalen Trapezkorrektur

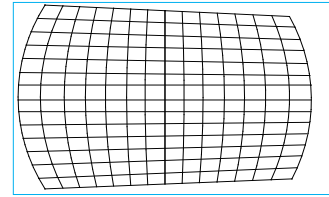
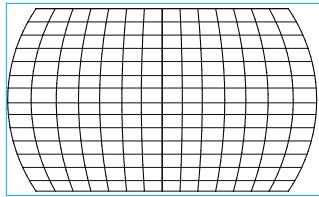
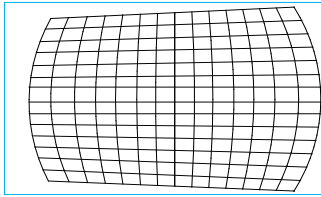

### Hinweis:

- H. oder V. Trapezkorrektur ist verfügbar, wenn die Kissenverzerrung/Tonnenverzerrung horizontal oder vertikal angepasst wurde.
- Rotation ist verfügbar, wenn H. oder V. Trapezkorrektur angepasst wurde.
- Wenn die Rotation eingestellt wird, verringert sich die Bildgröße zum Ausfüllen des aktiven Anzeigebereichs.

## Objektivprojektionsverhältnis

Das Projektionsverhältnis ist das Verhältnis des Abstands (Objektiv zu Leinwand) zur Breite der Projektorleinwand. Je größer das Projektionsverhältnis, desto näher können Sie den Projektor an der Leinwand oder Wand aufstellen.

## Reset

Zum Zurücksetzen aller Einstellungen unter dieser Option auf den Standardwert.

## Warp Benutzerdefiniert

**Warp Benutzerdefiniert:** Wenden Sie die Geometrie Anpassung mit einem PC-Projektor-Tool an.

## Steuer-ID bei Einsatz mehrerer Projektoren verwenden

Wenn Sie mehr als einen Projektor im Raum installiert haben, könnten die Projektoren das Steuersignal gleichzeitig empfangen. In diesem Fall können Sie mit Hilfe die Fernbedienung mit Hilfe der Steuer-ID einem bestimmten Projektor zuordnen. Befolgen Sie zur Festlegung einer Identifikationsnummer für Projektor und Fernbedienung die nachstehenden Schritte.

### Projektor-ID einstellen

1. Aktivieren Sie die Funktion Projektor-ID wie nachstehend gezeigt unter STEUERUNG -> Infrarot-Fernbedienung.

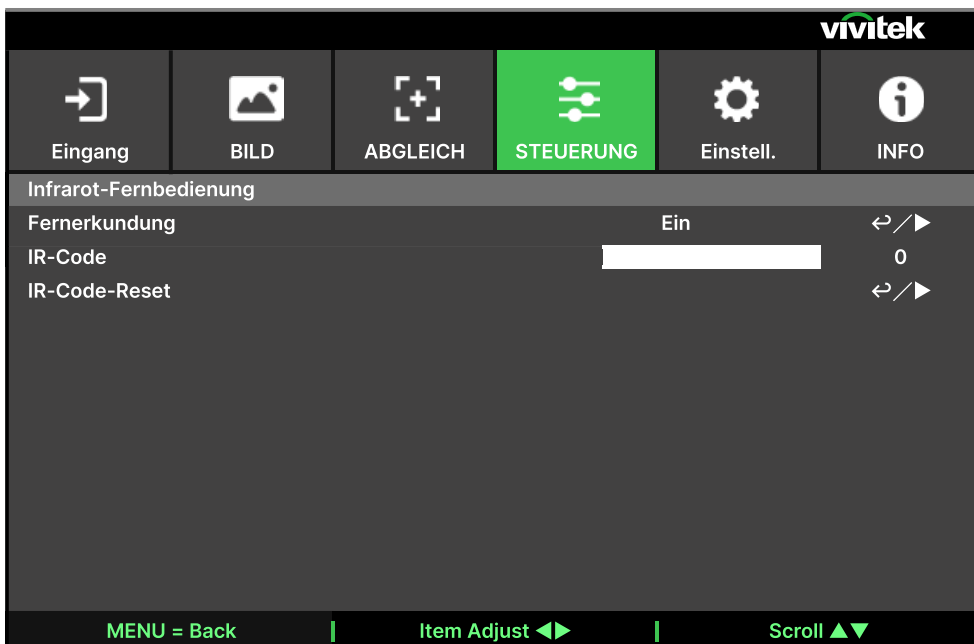
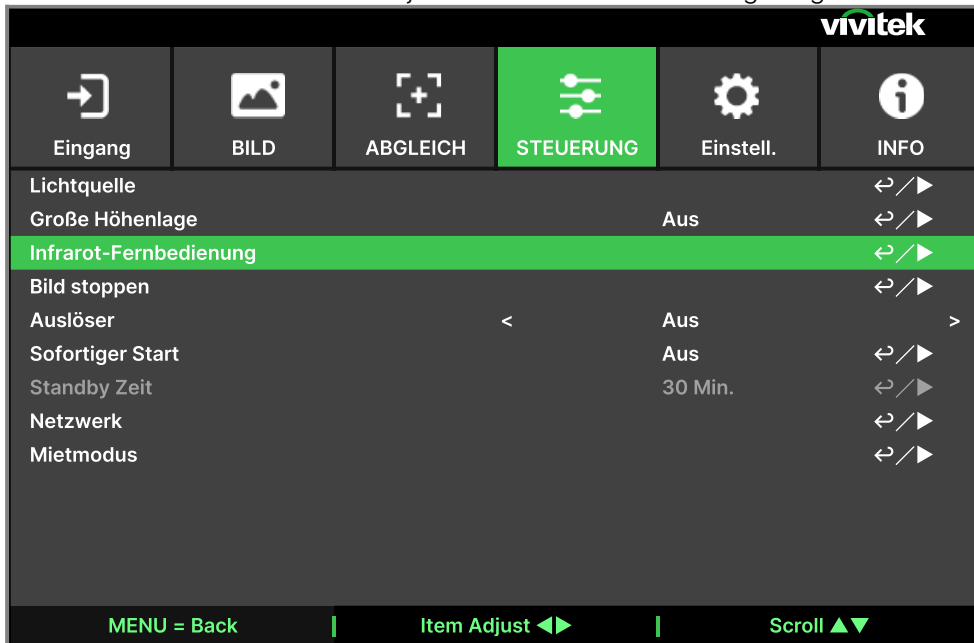

## 2. IR-Code festlegen

Wählen Sie die IR-Code-Option, drücken Sie dann die Enter-Taste, verwenden Sie zum Erhöhen des Wertes ► oder zum Verringern des Wertes ◀.

### Identifikationsnummer der Fernbedienung festlegen

Halten Sie die Taste ID SET an der Fernbedienung etwa 5 Sekunden gedrückt; die LED-Anzeige blinkt rot. Drücken Sie zur Festlegung der gewünschten ID-Nummer zwei Zifferntasten. Die POWER-LED blinkt einmal, sobald die Fernbedienung die Einstellung bestätigt hat.

Halten Sie die Taste ID SET etwa 5 Sekunden gedrückt.

Die Betriebs-LED blinkt

Drücken Sie zwei Zifferntaste für die ID-Nummer

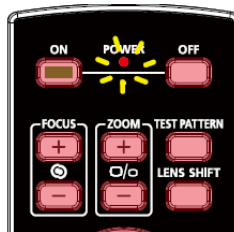

#### Hinweis:

- Die Einstellung der ID-Nummer überschreibt die zuvor eingestellte ID-Nummer. Sie können die ID-Nummer direkt einstellen, wenn Sie der Fernbedienung eine neue ID-Nummer zuteilen möchten.

### Identifikationsnummer der Fernbedienung löschen

Die eingestellt ID-Nummer wird bei Festlegung einer neuen ID-Nummer überschrieben. Sie können die ID-Nummer der Fernbedienung auch durch Drücken der Tasten ID SET und CLEAR löschen.

Drücken Sie die Tasten ID SET und CLEAR gleichzeitig

Die Hintergrundbeleuchtung der Tasten blinkt einmal

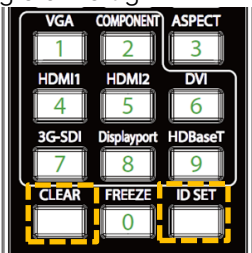

#### Hinweis:

- Die Funktion zur Steuerung per Projektor-ID ist verfügbar, wenn die Option eingeschaltet und kein Fernbedienungskabel an den Fernbedienungsanschluss angeschlossen ist.
- Falls die Funktion Control-ID deaktiviert ist, kann der Projektor ein Steuersignal von der Fernbedienung empfangen, selbst wenn die ID-Nummer der Fernbedienung eingestellt ist.

## Zur Beibehaltung der Helligkeitsausgabe die Funktion Konstante Helligkeit verwenden

Die Helligkeitsausgabe eines Projektors kann nach mehreren tausend Betriebsstunden nachlassen. In bestimmten Anwendungen, bspw. bei der Abbildung, ist eine regelmäßige Anpassung auf mehrere Projektoren erforderlich, um das Gesamtbildergebnis zu gewährleisten. Viviteks Funktion Konstante Helligkeit ist darauf ausgelegt, den Bedarf an regelmäßiger Neukalibrierung der Projektoren durch Installateure zu reduzieren. Ein integrierter Lichtsensor im Projektor überwacht die Lichtintensität, sodass der Projektor bei Erkennung einer Lichtreduzierung automatisch die Leistung zur Erhöhung der Lichtausgabe auf Ihre vordefinierte Helligkeit reguliert, damit die Helligkeit konstant bleibt. Befolgen Sie zur Nutzung dieser Funktion die folgenden Schritte:

1. Wählen Sie STEUERUNG -> Lichtquelle -> Individuelles Licht. Wechseln Sie zu Kunden-Leistungspegel mit einem Wert unter 100 %. Beispiel: 90 % oder 85 %. Die reduzierte Leistung dient der späteren Regulierung der Helligkeit, wenn die Funktion Konstante Helligkeit aktiv ist.

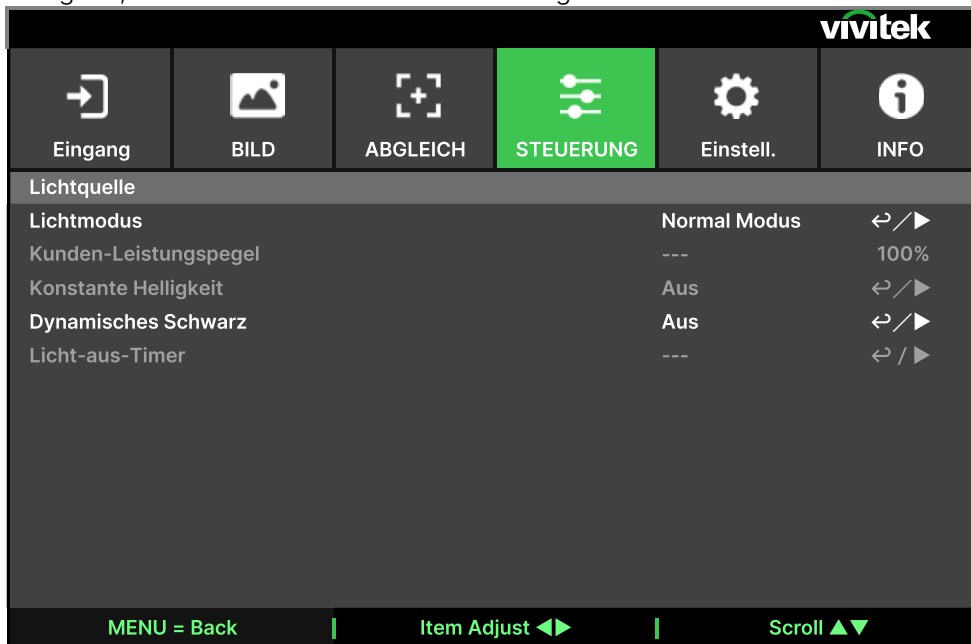

2. Funktion Konstante Helligkeit aktivieren

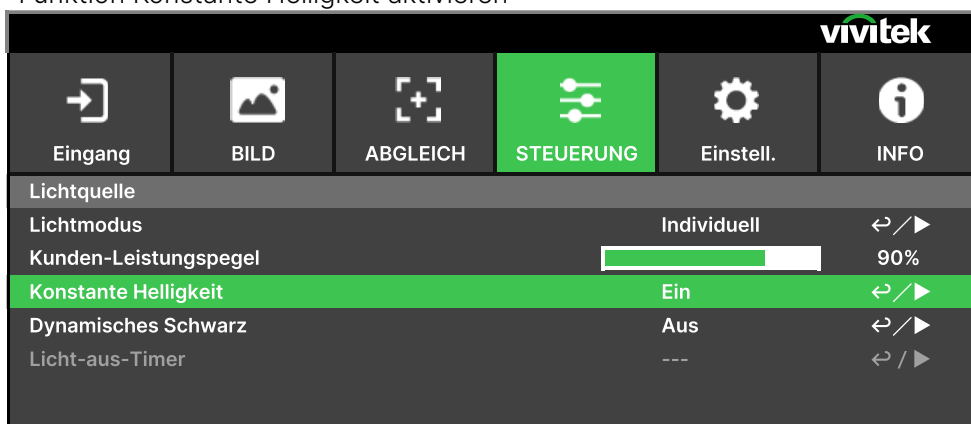

### Hinweis:

Wenn eine Leistungssteigerung nach langer Zeit ihr Limit erreicht, erhöht die Funktion Konstante Helligkeit die elektrische Leistung der Laserlichtquelle nicht länger. In diesem Falls sollten Sie die Funktion Konstante Helligkeit ausschalten. Sie können zudem erneut alle Projektoren auf eine neue Helligkeitsstufe mit einem geringeren Prozentsatz bei Kunden-Leistungspegel anpassen, damit Konstante Helligkeit wieder funktioniert.

## Geräte anschließen

Befolgen Sie die nachstehenden Anweisungen zur Verbindung des Projektors mit einer Videoquelle oder einem externen Steuergerät (falls vorhanden). Verwenden Sie bei Verbindung mit dem Gerät das richtige Signalkabel zum Anschließen der Signalquelle und achten Sie darauf, dass das Kabel sicher angeschlossen ist. Ziehen Sie die Mutter am Gelenk fest und verbinden Sie das Signaleingangsgerät entsprechend der nachstehenden Abbildung mit dem Projektor.

### Einen Computer anschließen

Verbinden Sie das zu projizierende PC-Signal über das DVI-D- oder HDMI-Kabel mit dem Projektor.

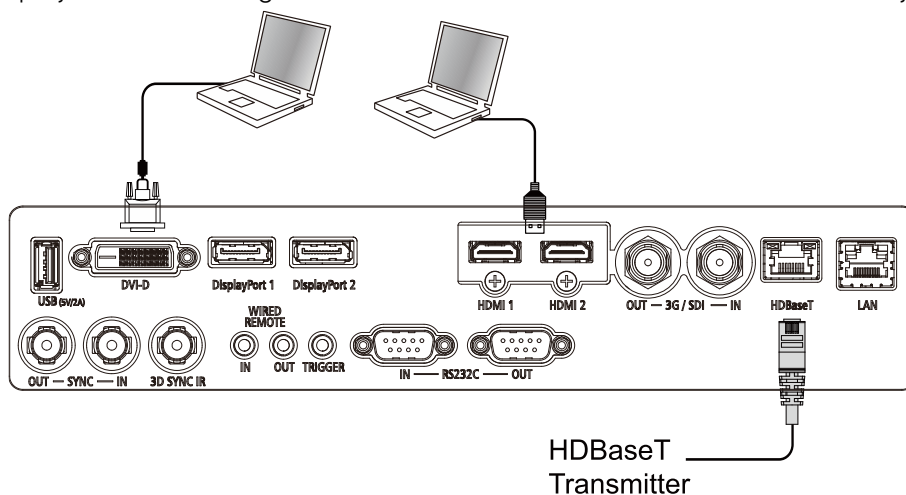

### Ein Videogerät verbinden

Verbinden Sie das Videogerät per DVI-D- oder HDMI-Anschluss mit dem Eingang des Projektors.

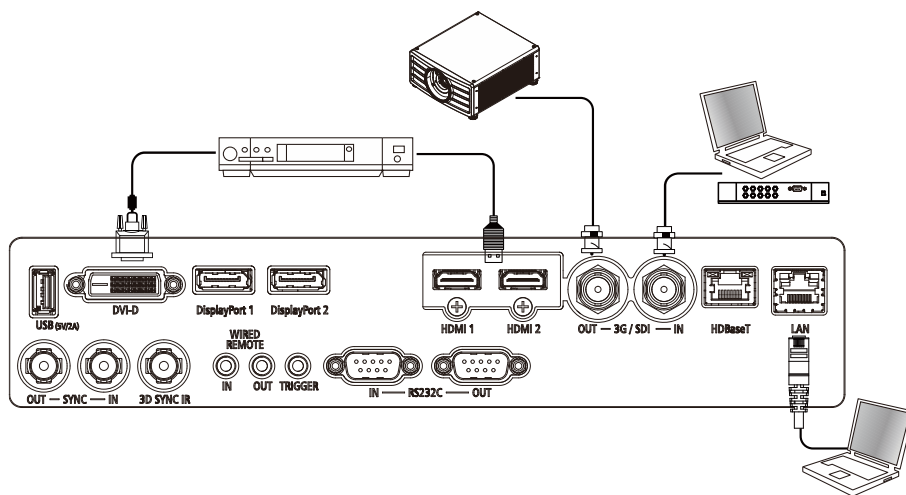

## Mit einem Steuergerät verbinden

Der Projektor hat folgenden Steuerport zur Verbindung mit dem Steuergerät:

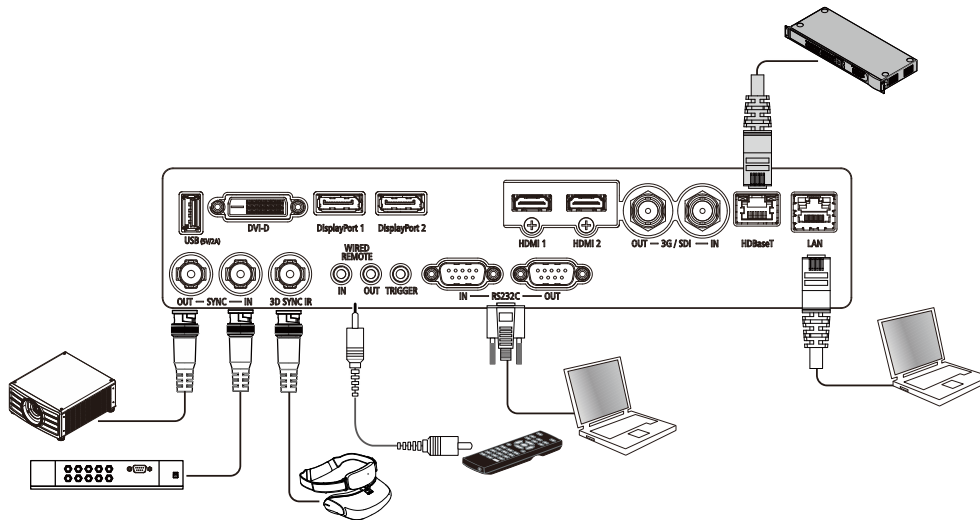

**HDBaseT/LAN (Netzwerksteuerung):** Der Projektor unterstützt Netzwerksteuerung. LAN und HDBaseT nutzen denselben Port. Wenn nur die Netzwerksteuerung genutzt wird, können Sie den LAN-Anschluss am Projektor mit dem PC verbinden oder stellen Sie über das lokale Netzwerk eine Verbindung her. Detaillierte Informationen finden Sie in der Anleitung zur Fernkommunikation.

**RS-232 (RS-232-Steuerung):** Der Projektor kann durch Verbindung des Projektors mit einem PC oder Steuersystem über das standardmäßige 9-polige serielle Kabel (serielles Straight-Through-Kabel) ferngesteuert werden. Detaillierte Informationen finden Sie in der Anleitung zur Fernkommunikation.

**Kabelfernbedienung:** Wenn der Projektor das IR-Signal der Fernbedienung aufgrund von Hindernissen oder einer zu großen Entfernung nicht empfangen kann, können Sie zur Erweiterung der Betriebsreichweite der Fernbedienung über den Eingang WIRED REMOTE das Kabel an die IR-Fernbedienung oder den externen IR-Sender (optional) anschließen.

**Sync-Ausgang/-Eingang:** Mit einem 3D-IR-Synchronisierungssignalsender oder -gerät verbinden.

**3D-SYNC-IR:** Hier schließen Sie die Empfängereinheit der 3D-IR-Brille an.



### Hinweis:

- Wenn der Stecker des Fernbedienungskabels an den Anschluss WIRED REMOTE des Projektors angeschlossen wird, wechselt der Projektor automatisch in den kabelgebundenen Steuermodus und kann nicht über das IR-Signal der Fernbedienung gesteuert werden. Trennen Sie den Anschluss WIRED REMOTE am Projektor, wenn Sie ihn über das IR-Signal der Fernbedienung steuern möchten.
- Wenn das Fernbedienungskabel oder der externe IR-Sender an den falschen Port, wie bspw. den Auslöser, angeschlossen wird, kann die Fernbedienung oder der IR-Sender beschädigt werden. Achten Sie darauf, den richtigen Port zu verwenden.

## Einen Leinwandauslöser verbinden

Falls Ihr Projektionssystem über eine elektrische Leinwand und andere 12-V-Auslösegeräte verfügt, können Sie diese zur Konfiguration der 12-V-Signaleinstellungen mit dem 12-V-Auslöser des Projektors verbinden. Der Projektor gibt bei Einschaltung 12-V-Signale aus. Sie können über das Signal die Leinwand oder das Gerät steuern, indem Sie die OSD-Option unter STEUERUNG -> Auslöser einschalten.

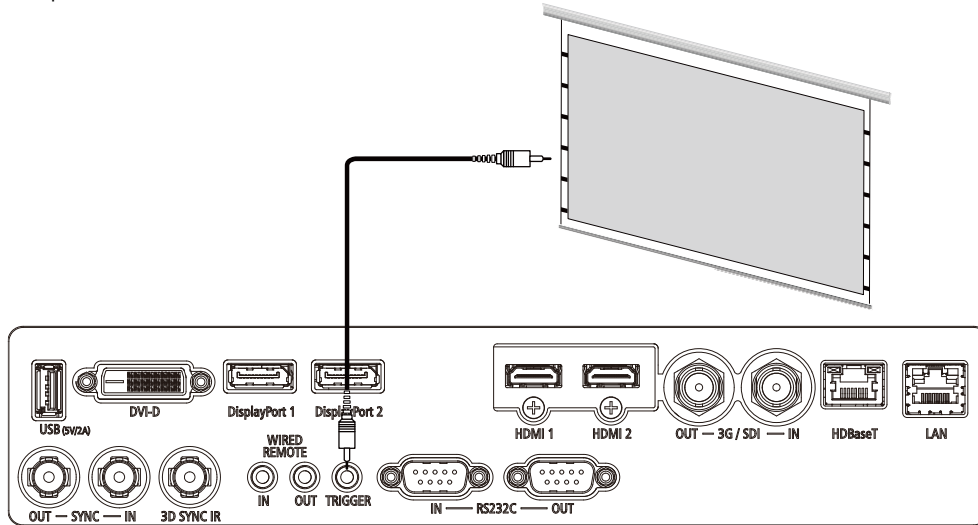

## Einen HDBaseT-Sender verbinden

Der Projektor hat einen integrierten HDBaseT-Empfänger. Mit einem HDBaseT-Sender (optional) können Video-, RS-232- und LAN-Signale über ein einziges RJ-45-Kabel an den Projektor gesendet werden. Wenn der von Ihnen erworbene HDBaseT-Sender die Ein- und Ausgabe der IR-Fernbedienung unterstützt, können die Steuersignale von der IR-Fernbedienung per RJ-45-Kabel an den Projektor gesendet werden.

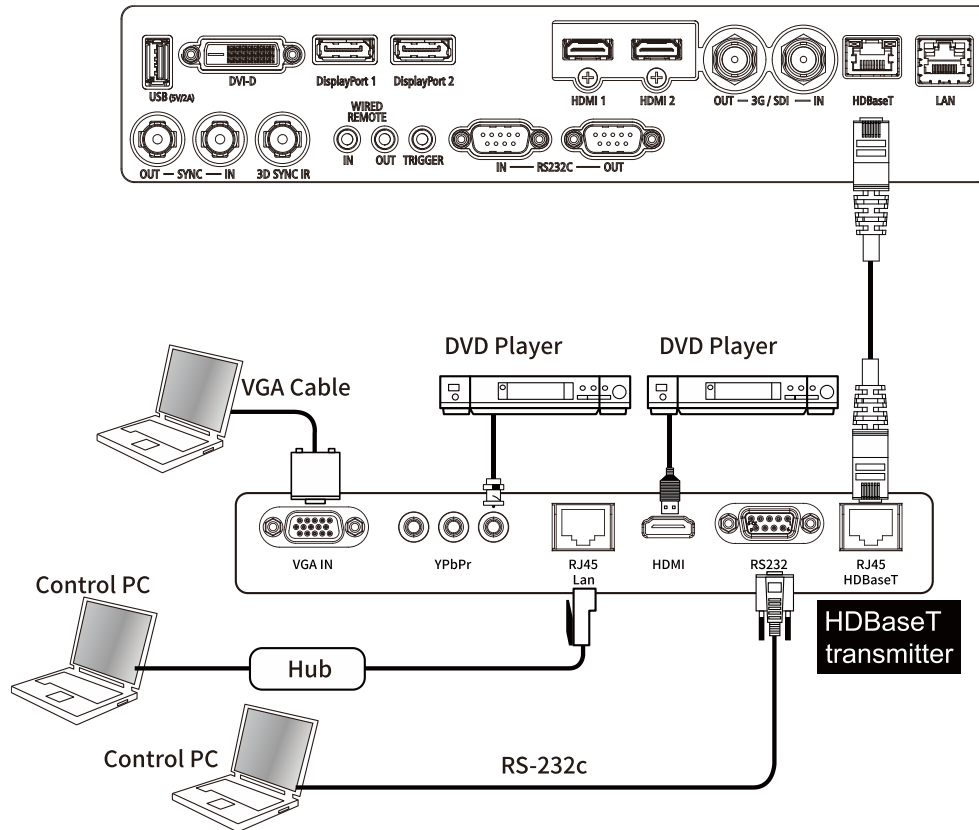

### Hinweis:

- Der Projektor unterstützt Video-, RS-232-, IR-Fernbedienungssignale sowie den Empfang von Netzwerksteuersignalen, jedoch kein Power over Ethernet (PoE).
- Die Baudrate wird automatisch auf 9600 eingestellt. Wenn der RS232-Befehl via externen HDBaseT-Sender gesendet wird.
- Wenn der Befehl über den HDBaseT-Sender gesendet wird, beträgt die maximale Übertragungsreichweite 100 Meter. Falls die Übertragungsreichweite 100 Meter überschreitet, könnte die Projektion unterbrochen oder das Steuersignal nicht übertragen werden.
- Verwenden Sie ein RJ-45-Kabel oder besser und achten Sie darauf, dass es möglichst gerade ist. Knicke oder Biegungen können Schäden sowie Störungen der Signalübertragung verursachen, die Übertragungsreichweite reduzieren und die Bildqualität herabsetzen.

# Projektor verwenden

## OSD verwenden

### OSD verwenden

Der Projektor hat ein OSD, über das Sie Bildanpassungen vornehmen, verschiedene Einstellungen ändern und den aktuellen Projektorstatus prüfen können.

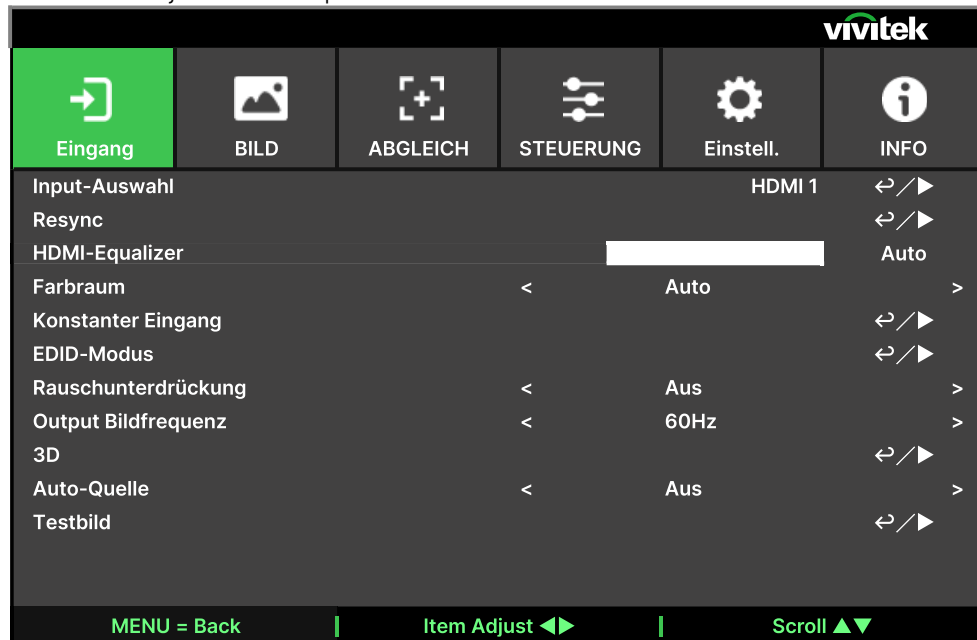

### OSD-Navigation

Sie können mit Hilfe der Steuertasten an der Fernbedienung oder am Projektor durch die Menüs navigieren und Änderungen am OSD vornehmen. Die folgende Abbildung zeigt die entsprechenden Tasten an der Fernbedienung und am Projektor.

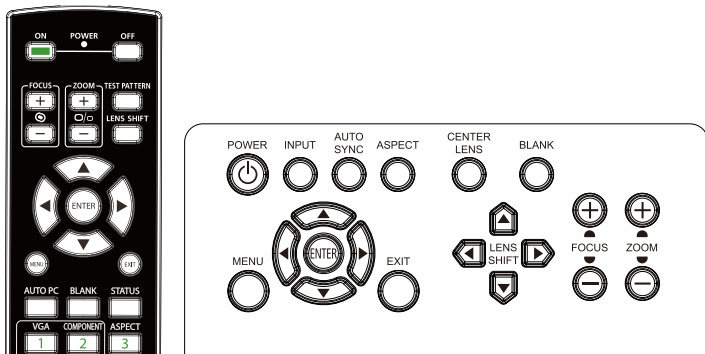

1. Drücken Sie zum Einblenden des OSD die MENU-Taste am Bedienfeld oder an der Fernbedienung. Das Menü verfügt über sechs Kategorien. Bewegen Sie sich mit den Tasten ◀ / ▶ durch die Untermenüs oder sekundären Menüs.
2. Wählen Sie mit ▲ / ▼ die Option und ändern Sie die Werte mit ▲▼◀▶. Drücken Sie zum Bestätigen der neuen Einstellung ◀.
3. Drücken Sie zum Verlassen eines Untermenüs MENU bzw. zum Schließen des Menüs EXIT.

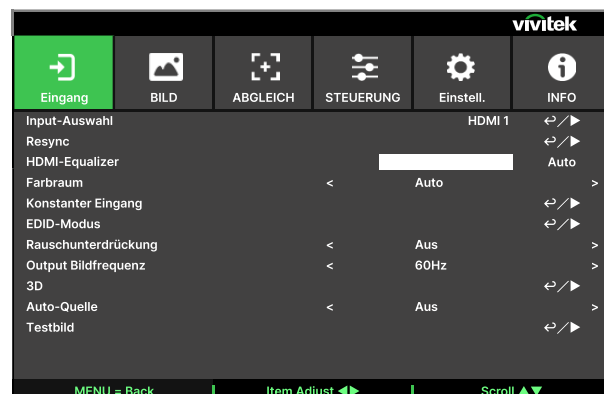

## Menübaum

Der folgenden Tabelle können Sie die Menüelemente und deren zugehörige Einstellungsbereiche entnehmen.

Hauptmenü	Submenü	Einstellungen
EINGANG	Input-Auswahl	HDMI 1 / HDMI 2 / DisplayPort1 / DisplayPort2 / HDBaseT / SDI / DVI (Ausführen)
	Resync	Auto / 1 bis 7
	HDMI-Equalizer	Auto / YPbPr / YCbCr / RGB PC / RGB Video
	Farbraum	Auto / Ein
	Konstanter Eingang	Auto-Wechsel
	EDID-Modus	HDMI1
		HDMI2
		DisplayPort 1
		DisplayPort 2
		HDBaseT
	Rauschunterdrückung	Auto / Ein
	Output Bildfrequenz	Auto / 48Hz / 50Hz / 60Hz
	3D	DLP Link
		3D-Format
		Links-Rechts-Tausch
		Dunkelzeit
		Sync-Verzögerung
		Sync-Referenz
	Auto-Quelle	Auto / Ein
	Testbild	Auto / Weiß / Schwarz / Rot / Grün / Blau / Schachbrett / Kreuzschraffur / Farbbalken / Seitenverhältnis (Pluge)

Hauptmenü	Submenü	Einstellungen		
BILD	Bildmodus	Hohe Helligkeit / Präsentation / Video		
	Helligkeit	0 ~ 100 ~ 200		
	Kontrast	0 ~ 100 ~ 200		
	Farbmanager	Farbe	R / G / B / C / M / Y / W	
		Farbton (R / G / B / C / M / Y)	Rotverstärkung (W) 0 ~ 500 ~ 1000	
		Sättigung (R / G / B / C / M / Y)	Grünverstärkung (W) 0 ~ 500 ~ 1000	
		Verstärkung (R / G / B / C / M / Y)	Blauverstärkung (W) 0 ~ 500 ~ 1000	
		Rücksetzen	(OK) zum Ausführen	
		Erweitert	Farbsättigung	0 ~ 100 ~ 200
			Farbton	0 ~ 100 ~ 200
			Schärfe	0 ~ 10 ~ 20
			Gamma	1,0 / 1,8 / 2,0 / 2,2 / 2,35 / 2,5 / DICOM
			Farbskala	Nativ / REC709 / EBU/ SMPTE
	Farbtemperatur		3200K / 5400K / 6500K / 7500K / 9300K / Nativ	
	Eingangsbalance		R-Verstärkung 0 ~ 100 ~ 200 G-Verstärkung 0 ~ 100 ~ 200 B-Verstärkung 0 ~ 100 ~ 200 R-Versatz 0 ~ 100 ~ 200 G-Versatz 0 ~ 100 ~ 200 B-Versatz 0 ~ 100 ~ 200 Reset (OK) zum Ausführen	
	Uniformität	Uniformitätsmodus	Aus/Ein	
		Standort H	0 bis 8 (Schieberegler)	
		Standort V	0 bis 5 (Schieberegler)	
		Rotverstärkung	-150 bis 0 bis 150 (Schieberegler)	
		Grünverstärkung	-150 bis 0 bis 150 (Schieberegler)	
		Blauverstärkung	-150 bis 0 bis 150 (Schieberegler)	
	HDR	Reset	(OK) zum Ausführen	
			Aus / Auto / PQ-400 / PQ-500 / PQ-1000 / HLG	

Hauptmenü	Submenü	Einstellungen
ABGLEICH	Aspekttrate	5:4 / 4:3 / 16:10 / 16:9 / 1,88 / 2,35 / LetterBox / <b>Quelle</b> / Nativ
	PRJ.-Mod.	<b>Tisch vorne</b> / Decke vorne / Tisch hinten / Decke hinten
	Digitaler Zoom	-40 ~ <b>0</b> ~ 100 (0.6x ~ 1.0 ~ 2.0)
	Digitaler Pan	-1280 bis <b>0</b> bis 1280 (nach Timing)
	Digitaler Scan	-720 bis <b>0</b> bis 720 (nach Timing)
	Reset	(OK) zum Ausführen
	Overscan	<b>Aus</b> / Zuschneiden / Zoom
	Austastbereich	<b>0</b> ~ 360
	Oben	<b>0</b> ~ 360
	Unten	<b>0</b> ~ 360
	Links	<b>0</b> ~ 534
	Rechts	<b>0</b> ~ 534
	Reset	(OK) zum Ausführen
	3D Korrektur (WARP)	<b>Aus</b> / Keystone / 4 Ecken / Kissen/Tonne / Warp Benutzerdefiniert
	Warping-Modus	
	Keystone einstellen	H. Trapezkorrektur -360 ~ <b>0</b> ~ 360
	V. Trapezkorrektur	-360 ~ <b>0</b> ~ 360
	Rotation	-250 bis 0 bis 250 (Schieberegler, 0,1 Grad/Schritt)
	Objektiv projektionsverhältnis	Verschiedene einstellbare Bereiche nach Objektivtyp (Anzahl, 0,1 / Schritt). Beachten Sie die Funktion „Objektivtyp“ in Bezug auf die detaillierte Definition des Projektionsverhältnisses.
	Reset	(OK) zum Ausführen
	4 Ecken	Oben links - H -192 ~ <b>0</b> ~ 192
	Oben links - V	-120 ~ <b>0</b> ~ 120
	Oben rechts -H	-192 ~ <b>0</b> ~ 192
	Oben rechts -V	-120 ~ <b>0</b> ~ 120
	Unten links - H	-192 ~ <b>0</b> ~ 192
	Unten links - V	-120 ~ <b>0</b> ~ 120
	Unten rechts - H	-192 ~ <b>0</b> ~ 192
	Unten rechts - V	-120 ~ <b>0</b> ~ 120
	Horizontale Linearität	4K-Modell: -350 ~ <b>0</b> ~ 350 WUXGA-Modell: -170 ~ <b>0</b> ~ 170
	Vertikale Linearität	4K-Modell: -200 ~ <b>0</b> ~ 200 WUXGA-Modell: -100 ~ <b>0</b> ~ 100
	Reset	(OK) zum Ausführen
	Verzerrung	Oben -250 ~ <b>0</b> ~ 300
	Unten	-250 ~ <b>0</b> ~ 300
	Links	-250 ~ <b>0</b> ~ 300
	Rechts	-250 ~ <b>0</b> ~ 300
	H. Trapezkorrektur	-60 ~ <b>0</b> ~ 60
	V. Trapezkorrektur	-40 ~ <b>0</b> ~ 40
	Objektiv projektionsverhältnis	Verschiedene einstellbare Bereiche nach Objektivtyp (Anzahl, 0,1 / Schritt). Beachten Sie die Funktion „Objektivtyp“ in Bezug auf die detaillierte Definition des Projektionsverhältnisses.
	Reset	(OK) zum Ausführen
	Warp Benutzerdefiniert	<b>Aus</b> / Nutzer 1 / Nutzer 2

Hauptmenü	Submenü		Einstellungen	
ABGLEICH	Kantenmischung	Kantenvermischungsmodus	Aus / Ein	
		Linien anpassen	Aus / Ein	
		Blende Start	Oben	0 ~ 360
			Unten	0 ~ 360
			Links	0 ~ 534
			Rechts	0 ~ 534
		Weißlevel	Oben	4K-Modell: 0, 100 ~ 1000 WUXGA-Modell: 0, 100 ~ 500
			Unten	4K-Modell: 0, 100 ~ 1000 WUXGA-Modell: 0, 100 ~ 500
			Links	4K-Modell: 0, 100 ~ 1600 WUXGA-Modell: 0, 100 ~ 800
			Rechts	4K-Modell: 0, 100 ~ 1600 WUXGA-Modell: 0, 100 ~ 800
		Schwarzlevel	Oben links - H	0 ~ 960
			Oben links - V	0 ~ 600
			Oben rechts -H	0 ~ 960
			Oben rechts -V	0 ~ 600
			Unten links - H	0 ~ 960
			Unten links - V	0 ~ 600
			Unten rechts - H	0 ~ 960
			Unten rechts - V	0 ~ 600
			Übernehmen	(OK) zum Ausführen
			Alle	(Erh./Verr.)
			Rot	0 ~ 255
			Grün	0 ~ 255
			Blau	0 ~ 255
Bildschirmeinstellung	Reset	(OK) zum Ausführen		
	Bildschirmformat	16:10 / 16:9 / 4:3 / 2.35:1		
	Bildposition	Ausgrauen (wenn 16:10) / -60 bis 0 bis 60 (wenn 16:9) / -160 bis 0 bis 160 (wenn 4:3) / -191 bis 0 bis 191 (wenn 2,35:1)		
Objektiveinstellungen	Optik verriegelt	Aus / Ein		
	Linsentyp	0,31 ~ 0,33 / 0,55 ~ 0,75 / 0,74 ~ 1,08 / 1,05 ~ 1,41 / 1,4 ~ 2,11 / 2,1 ~ 4,0		
	Optiksteuerung	Zum Einblenden eines Menüs zur Steuerung von Zoom, Fokus und Versatz.		
	Optikspeicher	Speicher speichern	Speicher 1 / Speicher 2 / Speicher 3 / Speicher 4 / Speicher 5 / Speicher 6 / Speicher 7 / Speicher 8 / Speicher 9 / Speicher 10	
		Speicher laden	Speicher 1 / Speicher 2 / Speicher 3 / Speicher 4 / Speicher 5 / Speicher 6 / Speicher 7 / Speicher 8 / Speicher 9 / Speicher 10	
		Speicher löschen	Speicher 1 / Speicher 2 / Speicher 3 / Speicher 4 / Speicher 5 / Speicher 6 / Speicher 7 / Speicher 8 / Speicher 9 / Speicher 10	
	Optik zentrieren	(OK) zum Ausführen		

Hauptmenü	Submenü		Einstellungen		
STEUERUNG	Lichtquelle	Lichtmodus	Eco Modus / <b>Normal</b> / Individuell		
		Kunden-Leistungspegel	30% ~ <b>100%</b>		
		Konstante Helligkeit	<b>Aus</b> / Ein		
		Dynamisches Schwarz	<b>Aus</b> / Ein		
		Licht-aus-Timer	<b>Aus</b> / 0.5 Sekunden / 1.0 Sekunden / 1.5 Sekunden / 2.0 Sekunden / 3.0 Sekunden / 4.0 Sekunden		
	Große Höhenlage		<b>Aus</b> / Ein		
	Infrarot-Fernbedienung	Fernerkundung		<b>Aus</b> / <b>Ein</b>	
		IR-Code		<b>0</b> ~99	
		IR-Code-Reset		(OK) zum Ausführen	
	Bild stoppen			(Ausführen)	
	Auslöser			<b>Aus</b> / Bildschirm / 5:4 / 4:3 / 16:10 / 16:9 / 1.88 / 2.35 / LetterBox / Quelle / Unskaliert / RS232	
	Sofortiger Start			<b>Aus</b> / Ein	
	Standby Zeit			<b>30 Min.</b> / 60 Min. / 90 Min.	
	Netzwerk	Netzwerkeinstellungen	DHCP	<b>Aus</b> / Ein	
			IP-Adresse	xxx.xxx.xxx.xxx	
Subnet Mask			xxx.xxx.xxx.xxx		
Gateway			xxx.xxx.xxx.xxx		
DNS			xxx.xxx.xxx.xxx		
MAC Adresse			xx:xx:xx:xx:xx:xx (nur zur Information)		
Apply				(OK) zum Ausführen	
Art-Net Einstellungen			Art-Net einschalten		<b>Aus</b> / Ein (2.X.X.X) / Ein (10.X.X.X) / Ein (manuell)
			Netzwerkadresse		<b>0</b> ~ 127
			Subnetz		<b>0</b> ~ 15
		Universell		<b>0</b> ~ 15	
		Startseite		<b>1</b> ~ 508	
Art-Net Kanal Einstellungen		Übernehmen		(OK) zum Ausführen	
		Kanal 1		None / Power / Bild ausschalten / Leistungspegel / Eingang / Kanalsteuerung	
		Kanal 2			
		Kanal 3			
		Kanal 4			
Art-Net Kanal Status		Kanal 5			
		Kanal 1		(Kanaleinstellung und -wert)	
		Kanal 2		(nur zur Information)	
		Kanal 3			
		Kanal 4			
Mietmodus		AMX (Geräteerkennung)		<b>Aus</b> / Ein	
		Leistungssperrstufe	Leistungssperrstufe	30% / 40% / 50% / 60% / 70% / 80% / 90% / <b>100%</b>	
			Motorsperrstufe rücksetzen		(Ausführen)
	Nutzungssperrzeit	Nutzungssperrzeit		<b>Deaktivieren</b> / Aktivieren	
		Nutzungszeit einstellung (h)		<b>1</b> ~ 9999	
		Ablaufzeit rücksetzen		(Ausführen)	
	Kennwort ändern	Neues Kennwort		5-stellig	
		Kennwort bestätigen		5-stellig	

Hauptmenü	Submenü		Einstellungen	
EINSTELL.	Energieverwaltung	Bereitschaftsmodus	<b>Eco Modus</b> / On by Lan / On by HDBaseT	
		Auto. Abschalt.	<b>Aus</b> / 5 Min. / 10 Min. / 15 Min. / 20 Min.	
		Direkt Strom Ein	<b>Aus</b> / Ein	
		Bildlatenz	<b>Normal</b> / Schnell	
		Blank Screen	<b>Logo</b> / Schwarz / Blau	
		OSD-Einstellungen	Start-Logo	Aus / <b>Original</b> / Nutzer
			Menüposition	Oben Links / Oben Rechts / Unten Links / Unten Rechts / <b>Zentrum</b>
			Menütransparenz	<b>0</b> / 25 / 50 / 75
			Zeitabschaltung	Immer An / 10 Sekunden / <b>30 Sekunden</b> / 60 Sekunden
		Speicher	Hinweisfenster	Aus / <b>Ein</b>
	Menü Rotation		<b>Aus</b> / im Uhrzeigersinn / Gegen den Uhrzeigersinn	
	Sprache	Speicher abberufen	Voreinstellung A / Voreinstellung B / Voreinstellung C / Voreinstellung D / <b>Standard</b>	
		Einstellung speichern	<b>Voreinstellung A</b> / Voreinstellung B / Voreinstellung C / Voreinstellung D	
	Auf Werkseinstellungen zurücksetzen		<b>English</b> / Français / Español / Deutsch / Portuguais / 简体中文 / 繁體中文 / 日本語 / 한국어	
			(OK) zum Ausführen	
	INFO	Gerätetyp	Seriennummer	
			Softwareversion	
Steuermodul				
Videomodul				
Optionsmodul				
Laser Stunden		Formatiermodul		
		Lichtmodul		
		Signalformat	Aktive Quelle	
			Bildabgleich (Timings)	
			Frequenz wird gescannt	
Pixeltakt				
Farbformat				
Systemzustand		HDR Format		
		AC Spannung		
		Höhenmodus		
		Laserleistung		
Wärmestatus		Konstante Helligkeit		
		Einlasstemperatur		
		CW Temp.		
		PW, TEC(DMD) Temp.		
		BLD 1 bis 4 Temp.		
		BLD 5 bis 8 Temp.		
		RLD, DMD(Ref) Temp.		
Lüftergeschwindigkeit				

## OSD-Menü – EINGANG

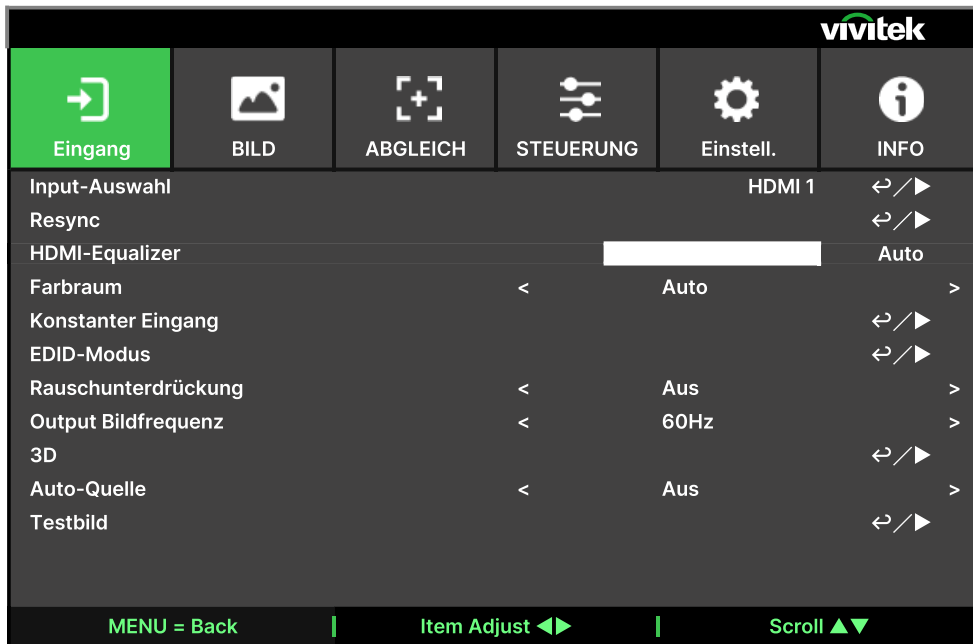
**Input-Auswahl**

Verwenden Sie zur Auswahl der Eingangsquelle die Schnelltaste an der Fernbedienung oder diese Funktion. Die Eingangsoptionen sind wie nachstehend.

Die verfügbare Eingangsquellen des Produktes sind HDMI 1, HDMI 2, DisplayPort1, DisplayPort2, HDBaseT, DVI und SDI.

**Resync**

Zum automatischen Synchronisieren des Projektors mit der Eingangsquelle.

**HDMI-Equalizer**

Legt einen geeigneten Wert zur Wahrung der HDMI-Bildqualität bei einer Datenübertragung über weite Strecken fest.

**Farbraum**

Diese Funktion ermöglicht Ihnen in den meisten Fällen die Änderung des Farbraums entsprechend der Eingangsquelle, die Standardeinstellung ist Auto.

**Auto:** Der Projektor erkennt das Eingangssignal und wechselt automatisch zum entsprechenden Farbraum.

**YPbPr:** Stellt den Farbraum auf ITU-R BT 601 ein.

**YCbCr:** Stellt den Farbraum auf ITU-R BT 709 ein.

**RGB-PC:** Verwenden Sie den RGB-Farbraum und stellen Sie Schwarz auf 0, 0, 0 RGB und Weiß auf 255, 255, 255 RGB ein (bei Verwendung eines 8-Bit-Bildes).

**RGB-Video:** Verwenden Sie den RGB-Farbraum und stellen Sie zur Anpassung an den im digitalen Komponentenstandard definierten Luminanzwert Schwarz auf 16, 16, 16 RGB und Weiß auf 235, 235, 235 ein (bei Verwendung eines 8-Bit-Bildes).

**Konstanter Eingang**

**Auto-Wechsel:** Zum Aktivieren des automatischen Wechsels der Eingangsquelle zwischen HDMI 1/2.

**EDID-Modus**

Drücken Sie ENTER, und wählen Sie dann mit ▲▼ einen EDID-Modus: HDMI1, HDMI2, DisplayPort1, DisplayPort2 oder HDBaseT.

**Hinweis:**

HDMI-1/2-Standard-EDID-Modus ist 4K/60. Bei einigen Geräten wird der EDID-Modus benötigt, um zur normalen Erfassung des Eingangssignals 4K/30 auszuwählen.

### Rauschunterdrückung

Passen Sie mit ◀▶ das Rauschen des projizierten Bildes an. Diese Funktion dient der Entfernung von Bildrauschen mit Interlaced-Scanning-Eingang. Generell kann die Rauschunterdrückung Hochfrequenzdetails verringern und das Bild weicher machen.

### Output Bildfrequenz

Wählen Sie mit ◀▶ die Ausgangsbildfrequenz.



#### **Hinweis:**

Wird beim 3D-Modus und erzwungener Ausführung der Option Auto-Option ausgegraut.

### 3D

Diese Funktion dient der Einstellung von 3D-Format und Synchronisierungsmethode. Der Projektor erkennt die Art der Eingangssignale und bietet entsprechende Einstellungsoptionen. Stellen Sie vor Durchführung der 3D-Einstellung sicher, dass das Eingangssignal angeschlossen ist.

**DLP Link:** Diese Funktion dient dem Aktivieren oder Deaktivieren der DLP-Link-Synchronisierung.

#### **3D Format**

**Aus:** Schaltet den 3D-Anzeigemodus aus. Wenn Auto, Side-by-Side, Top-and-Bottom oder Frame Sequential ausgewählt ist, wird der 3D-Modus eingeschaltet. Wählen Sie zum Ausschalten des 3D-Modus „Aus“ und drücken Sie „ENTER“.

**Auto:** Ermöglicht die automatische Erkennung des 3D-Formats: Frame Packing, Top-and-Bottom oder Side-by-Side. Das Eingangssignal ist HDMI 1.4b 3D.

**Side-by-Side (Halbbilder):** Diese Option gilt nur beim Eingangssignal HDMI 1.4b 3D oder bei von einem HDBaseT-Sender übertragenen HDMI-Signalen.

**Top-and-Bottom:** Diese Option gilt nur beim Eingangssignal HDMI 1.4b 3D oder bei von einem HDBaseT-Sender übertragenen HDMI-Signalen.

**Dual Channel:** Zeigt 3D per HDMI1 und HDMI 2 mit L/R.

**Frame Sequential:** Stellt das Eingangsformat auf Frame Sequential ein.

**Frame Packing:** Stellt das Eingangsformat auf Frame Packing ein.

**Links-Rechts-Tausch:** Wenn das an die 3D-Brille übertragene 3D-Bild umgekehrt ist, können Sie zur Normalisierung der Bildanzeige „Augen tauschen“ auf „Umkehren“ einsetzen. Andernfalls sollten Sie den Modus „Normal“ beibehalten.

**Dunkelzeit:** Stellen Sie die Dunkelzeit für die Brillentoleranz manuell ein; die verfügbaren Optionen sind 0,65 ms, 1,3 ms und 1,95 ms.

**Sync-Verzögerung:** Wenn die Zeit der 3D-Display-Blendenumschaltung des 3D-Produktes einer anderen Marke nicht mit dem Projektor synchronisiert wird, verursacht dies Ghosting oder einen schlechten 3D-Effekt. Bitte passen Sie die Sync-Verzögerung zur Synchronisierung der Blende des 3D-Gerätes und der Zeit der Projektor-Blendenumschaltung für optimale 3D-Projektion an.

**Sync-Referenz:** Der Projektor bietet DLP-Link- und 3D-IR-Sync für 3D-Anzeige, der Projektor stellt das Sync-Signal automatisch entsprechend dem 3D-Format ein und prüft, ob ein externes 3D-Sync-Gerät verbunden ist. Diese Funktion wird nur angewandt, wenn es sich beim 3D-Format um Frame Sequential handelt oder ein externes 3D-Synchronisierungsgerät am Projektor angeschlossen ist.

**Extern:** Signal wird vom externen 3D-Synchronisierungssignalempfänger gesendet.

**Intern:** Signal wird vom Projektor gesendet, das 3D-Synchronisierungssignal ist DLP-Link.

### Wichtige Hinweise:



- Bei Menschen, die folgende Kriterien erfüllen, gilt Vorsicht bei der Betrachtung von 3D-Bildern:
  - Kinder unter sechs Jahren
  - Menschen mit Lichtempfindlichkeit, Epilepsie, schweren Krankheiten oder bekannten kardiovaskulären Erkrankungen
  - Menschen, die müde sind oder unter Schlafmangel leiden
  - Menschen, die unter dem Einfluss von Drogen oder Alkohol stehen
  - Normalerweise ist die Betrachtung von 3D-Bildern sicher. Einige Menschen können sich dabei jedoch unwohl fühlen. Beachten Sie die Leitlinien, die von der 3D League geändert und am 10. Dezember 2008 veröffentlicht wurden. Sie geben an, dass Menschen, die sich 3D-Bilder anschauen, alle dreißig bis sechzig Minuten eine Pause von mindestens 5 bis 15 Minuten machen sollten.

### Auto-Quelle

Wenn die Funktion Auto-Quelle auf „Ein“ gesetzt sind, sucht der Projektor automatisch nach dem Eingangssignal.

### Testbild

Die integrierten Bilder werden zur Installation und Anpassung bereitgestellt. Zur Anzeige des Testmusters können Sie TEST PATTERN oder Testmuster im OSD wählen oder die Taste TEST PATTERN an der Fernbedienung drücken. Wählen Sie mit ◀ oder ▶ das Muster oder drücken Sie zum Ausblenden des Testmusters die EXIT-Taste. Die verfügbaren Testbild-Optionen sind Kreuzschraffur, Farbbalken, Schachbrett, Weiß, Rot, Grün, Blau und Schwarz.

## OSD-Menü – BILD

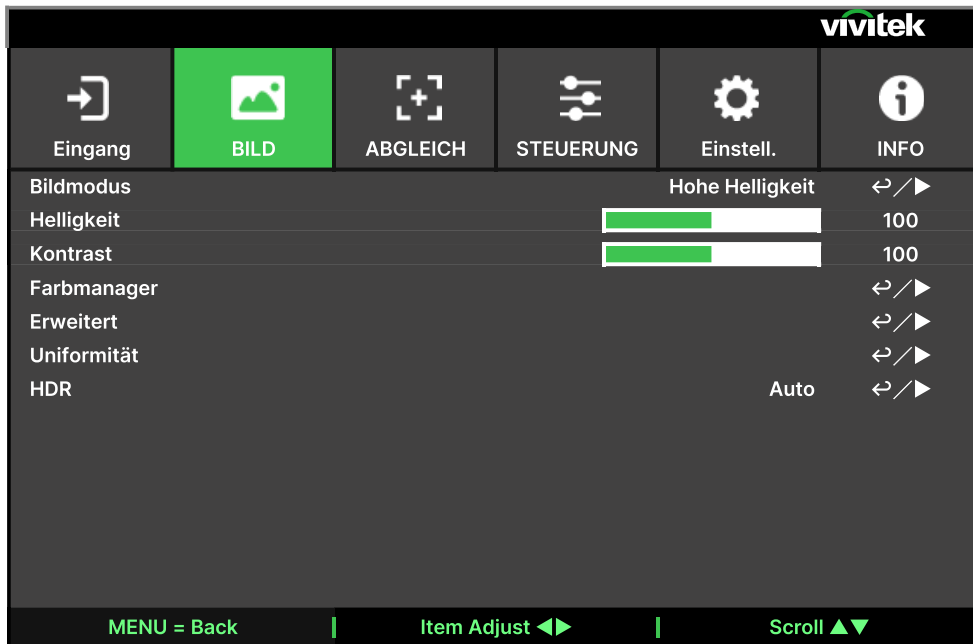
Bildmodus

Sie können über diese Funktion den Bildmodus wählen:

**Hohe Helligkeit:** Der ideale Modus bei Einsatzbereichen, in denen eine besonders helle Ausgabe erforderlich ist.

**Präsentation:** Der optimale Projektionseffekt für Präsentationen oder Bilder.

**Video:** Der optimale Modus für die Wiedergabe von Videoinhalten.

Helligkeit

Drücken Sie ◀▶ zum erhöhen oder verringern Sie die Helligkeit.

Kontrast

Drücken Sie ◀▶ den Kontrast des projizierten Bildes an.

Farbmanager

Diese Funktion kann zur Anpassung der Farben verwendet werden.

Über Farbton, Sättigung, Verstärkung können Rot, Grün, Blau, Cyan, Magenta und Gelb angepasst werden.

Weiß kann über die Verstärkung von Rot, Grün und Blau angepasst werden.

Erweitert

**Farbsättigung:** Diese Funktion kann zur Anpassung der Sättigung verwendet werden.

**Farbton:** Diese Funktion kann zur Anpassung des Farbtons verwendet werden.

**Schärfe:** Diese Funktion kann zur Anpassung der Schärfe verwendet werden, was die Hochfrequenz-Details ändert.

**Gamma:** Wenn die Umgebungsbeleuchtung so hell ist, dass sich dies auf Details in dunkleren Bereichen des projizierten Bildes auswirkt, können Sie mit dem Gammawert die Chrominanz anpassen. Die verfügbaren Optionen sind 1.0, 1.8, 2.0, 2.2, 2.35, 2.5 und DICOM.

**Hinweis zu DICOM:**

- Die DICOM-Option unter diese Funktion dient der Verstärkung des Grauskalenniveaus zur Betrachtung medizinischer Grauskalensbilder, wie Röntgenaufnahmen zu Schulungs- und Bildungszwecken.
- Der Projektor ist kein medizinisches Gerät und kann nicht zur medizinischen Diagnostik verwendet werden.

**Farbskala:** Diese Funktion ermöglicht Ihnen die Einrichtung des Farbzeigebereichs entsprechend der Anwendung; die verfügbaren Optionen sind REC709, EBU SMPTE und Nativ.

**Farbtemperatur:** Die Standardeinstellung der Farbtemperatur ist Nativ; sie eignet sich in den meisten Situationen. Je höher die Farbtemperatur, desto höher der Blauanteil im Bild; je niedriger die Farbtemperatur, desto höher der Rotanteil im Bild. Die verfügbaren Optionen sind Nativ, 3200K, 5400K, 6500K, 7500K und 9300K

**Eingangsbalance:** Wenn das Umgebungslicht zu hell ist oder sich ändert, können Details im projizierten Bild beeinträchtigt werden. In diesem Fall können Sie mit Hilfe dieser Option die Farben des projizierten Bildes wie gewünscht anpassen. Es gibt zwei Optionen zur Feinabstimmung von Rot, Grün und Blau.

**Verstärkung:** Mit diesen drei Optionen können Sie den Bereich der Farbeingabe für das gesamte Bild erhöhen oder verringern. Wenn eine geringe Menge Rot, Grün oder Blau in den grauen Bereichen erscheint, verringern Sie die Zunahme der jeweiligen Farben entsprechend. Bei steigender Zunahme verringert sich der Bildkontrast.

**Versatz:** Diese drei Optionen verschieben das Farbspektrum des gesamten Bildes und ändern seine Helligkeit. Wenn ein geringer Anteil Rot, Grün oder Blau in den grauen Bereichen erscheint, können Sie den Versatz der jeweiligen Farbe entsprechend anpassen. Durch Erhöhen des Versatzes verringert sich die Bildhelligkeit.

**Reset:** Alle Einstellungen bezüglich Eingangsbalance werden auf den Standard gesetzt.

### Uniformität

**Uniformitätsmodus:** Aktivieren Sie die Korrektur der Farbuniformität.

**Standort H:** Wählen Sie den Blockbereich von der X-Achse.

**Standort V:** Wählen Sie den Blockbereich von der Y-Achse.

**Rotverstärkung:** Passen Sie die Verstärkung der Farbe Rot im ausgewählten Blockbereich an.

**Grünverstärkung:** Passen Sie die Verstärkung der Farbe Grün im ausgewählten Blockbereich an.

**Blauverstärkung:** Passen Sie die Verstärkung der Farbe Blau im ausgewählten Blockbereich an.

**Reset:** Alle Einstellungen bezüglich der Uniformität werden auf den Standard gesetzt.

### HDR

Sie können über diese Funktion eine geeignete HDR-Einstellung wählen. Die Optionen sind Aus, Auto, PQ-400, PQ-500, PQ-1000 und HLG.

## OSD-Menü – ABGLEICH

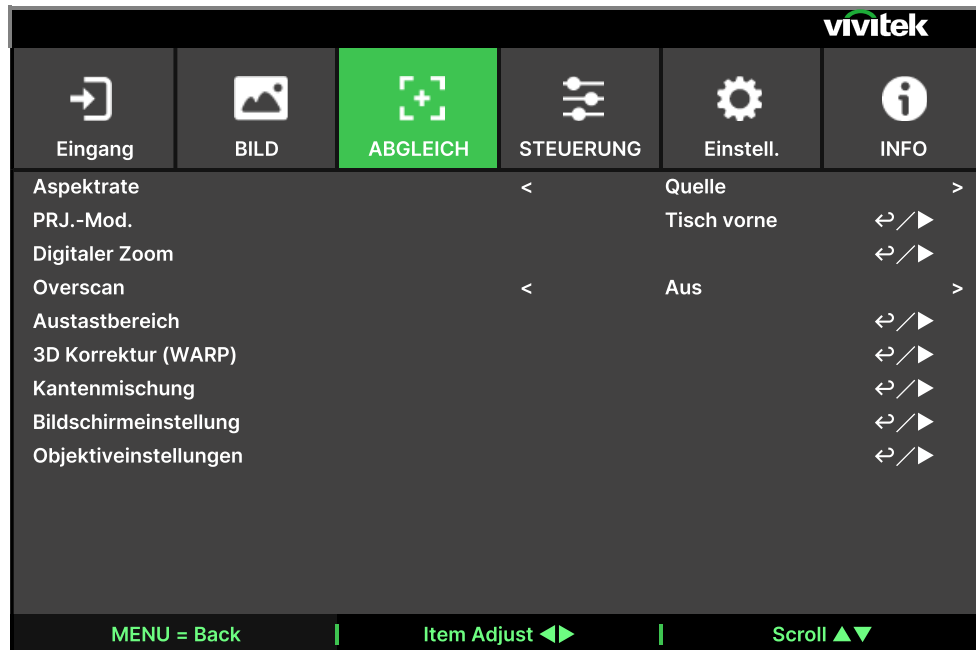
**Aspektrate**

Diese Funktion ermöglicht dem Nutzer die Anpassung des Seitenverhältnisses des Projektionsbildes mit Hilfe der Tasten ◀▶.

**PRJ.-Mod.**

Sie können über diese Funktion einen Projektionsmodus wählen, um die Ausrichtung des Bildes zu ändern. Die wählbaren Optionen sind wie folgt:

**Tisch vorne:** Installieren Sie den Projektor auf dem Tisch und projizieren Sie das Bild nach vorne.

**Tisch hinten:** Installieren Sie den Projektor auf dem Tisch und projizieren Sie das Bild von der Rückseite der Leinwand.

**Decke vorne:** Montieren Sie den Projektor an der Decke und projizieren Sie das Bild nach vorne.

**Decke hinten:** Montieren Sie den Projektor an der Decke und projizieren Sie das Bild von der Rückseite der Leinwand.

**Digitaler Zoom**

Drücken Sie zum Vergrößern oder Verschieben des Bildes die ENTER-Taste.

**Digitaler Zoom:** Vergrößern Sie das projizierte Bild mit ◀▶.

**Digitaler Pan:** Verschieben Sie das projizierte Bild mit ◀▶ horizontal. Diese Funktion ist nur verfügbar, wenn das projizierte Bild vergrößert ist.

**Digitaler Scan:** Verschieben Sie das projizierte Bild mit ◀▶ vertikal. Diese Funktion ist nur verfügbar, wenn das projizierte Bild vergrößert ist.

**Reset:** Die Einstellung wird auf den Standardwert rückgesetzt.

**Overscan**

Falls die Anzeige am Bildrand rauscht oder das Bild kleiner angezeigt wird, wählen Sie zur Behebung des jeweiligen Problems die nachstehende Option.

**Aus:** Zeigt das Originalbild.

**Zuschneiden:** Blendet den Bildrand aus.

**Zoom:** Vergrößert das Bild zur Anpassung an die Projektionsfläche.

### Austastbereich

Mit dieser Funktion können Sie die Kanten des Bildes anpassen und überstehende Bereiche der Projektion ausblenden.

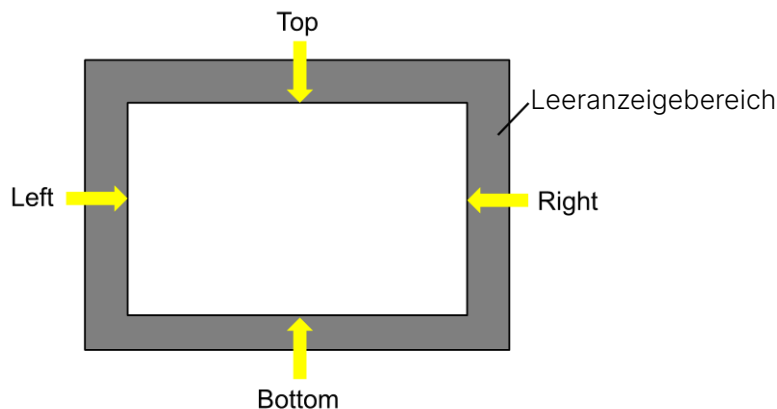

- Oben:** Drücken Sie zum Anpassen des oberen Leeranzeigebereichs im projizierten Bild ◀▶.
- Unten:** Drücken Sie zum Anpassen des unteren Leeranzeigebereichs im projizierten Bild ◀▶.
- Links:** Drücken Sie zum Anpassen des linken Leeranzeigebereichs im projizierten Bild ◀▶.
- Rechts:** Drücken Sie zum Anpassen des rechten Leeranzeigebereichs im projizierten Bild ◀▶.
- Reset:** Alle Einstellungen bezüglich der Leeranzeige werden auf den Standard gesetzt.

### 3D Korrektur (WARP)

Diese Funktion dient der Korrektur von Bildverzerrungen.

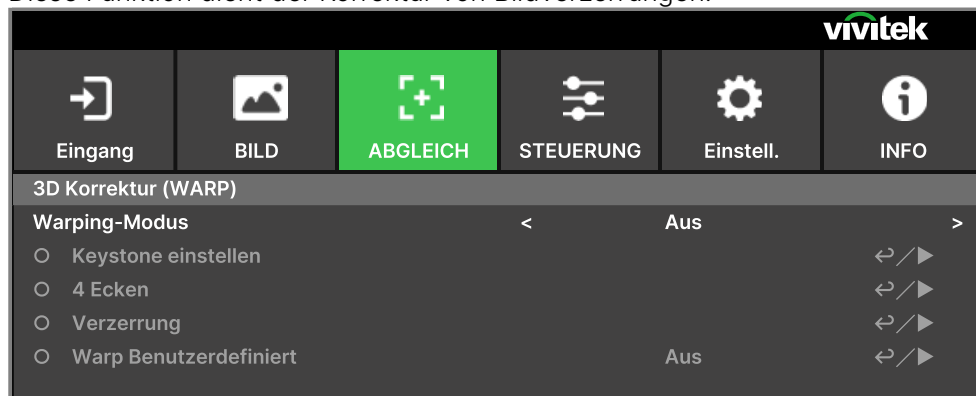

**Warming-Modus:** Es stehen 4 Modi zur Auswahl: Keystone, 4 Ecken, Verzerrung und Warp Benutzerdefiniert.

**Keystone einstellen:** Diese Funktion dient der Korrektur von horizontaler und vertikaler Trapezverzerrungen und der Drehung.

**H. Trapezkorrektur:** Drücken Sie zum Korrigieren horizontaler Verzerrungen ◀▶.

**V. Trapezkorrektur:** Drücken Sie zum Korrigieren vertikaler Verzerrungen ◀▶.

**Rotation:** Drücken Sie zum Korrigieren eines falschen Bildwinkels ◀▶. Schieberegler, 0,1 Grad/Schritt.

**Objektivprojektionsverhältnis:** Verschiedene einstellbare Bereiche nach Objektivtyp (Anzahl, 0,1 / Schritt).

Beachten Sie die Funktion „Objektivtyp“ in Bezug auf die detaillierte Definition des Projektionsverhältnisses. Beispiel: Pana-Objektiv ist 0,7 bis 13,8.

**Reset:** Alle Einstellungen bezüglich der Trapezkorrektur werden auf den Standard gesetzt.

**4 Ecken:** Diese Funktion dient zum Korrigieren der Bildverzerrung, die aufgrund der Installation oder Projektionsfläche an den Ecken auftreten kann.

**Oben links – H / Oben links - V:** Drücken Sie ◀▶ zum Korrigieren von Verzerrungen oben links im Bild.

**Oben rechts -H / Oben rechts -V:** Drücken Sie ◀▶ zum Korrigieren von Verzerrungen oben rechts im Bild.

**Unten links – H / Unten links - V:** Drücken Sie ◀▶ zum Korrigieren von Verzerrungen unten links im Bild.

**Unten rechts – H / Unten rechts - V:** Drücken Sie ◀▶ zum Korrigieren von Verzerrungen unten rechts im Bild.

**Horizontale Linearität:** Drücken Sie zum Anpassen des horizontalen Linearitätsbereichs ◀▶.

**Vertikale Linearität:** Drücken Sie zum Anpassen des vertikalen Linearitätsbereichs ◀▶.

**Reset:** Alle Einstellungen bezüglich 4 Ecken werden auf den Standard gesetzt.

**Verzerrung:** Diese Funktion dient der Korrektur von Kissenverzerrung/Tonnenverzerrung.

**Oben:** Drücken Sie zum Anpassen der Verzerrung der Oberseite ◀▶.

**Unten:** Drücken Sie zum Anpassen der Verzerrung der Unterseite ◀▶.

**Links:** Drücken Sie zum Anpassen der Verzerrung der linken Seite ◀▶.

**Rechts:** Drücken Sie zum Anpassen der Verzerrung der rechten Seite ◀▶.

**H. Trapezkorrektur:** Drücken Sie zum Anpassen der horizontalen Verzerrung ◀▶.

**V. Trapezkorrektur:** Drücken Sie zum Anpassen der vertikalen Verzerrung ◀▶.

**Objektivprojektionsverhältnis:** Verschiedene einstellbare Bereiche nach Objektivtyp (Anzahl, 0,1 / Schritt). Beachten Sie die Funktion „Objektivtyp“ in Bezug auf die detaillierte Definition des Projektionsverhältnisses. Beispiel: Pana-Objektiv ist 0,7 bis 13,8.

**Reset:** Alle Einstellungen bezüglich Kissenverzerrung/Tonnenverzerrung werden auf den Standard gesetzt.

**Warp Benutzerdefiniert:** Wenden Sie die Geometrie Anpassung mit einem PC-Projektor-Tool an.

### Kantenmischung

Die Funktion Kantenmischung erfordert mehrere Projektoren zur gleichzeitigen Projektion desselben Inhalts. Nutzen Sie diese Funktion zur Anpassung der Bildgleichmäßigkeit. Zur Nutzung dieser Funktion muss Edge Blending an beiden Projektoren aktiviert sein.

**Kantenvermischungsmodus:** Wählen Sie zum Aktivieren dieser Funktion Ein. Folgende Funktionen sind verfügbar, wenn diese Option eingeschaltet ist; andernfalls sind die Funktionen ausgegraut.

**Linien anpassen:** Diese Funktion kann zur Anzeige von Hilfslinien zur Darstellung des überlappenden Bereichs genutzt werden; die Linie wird entsprechend dem von Ihnen eingestellten Weißwert verschoben.

**Blende Start:** Stellen Sie die Startposition des überlappenden Bereichs für die Vermischung ein.

**Weißlevel:** Der Weißpegel dient der Einstellung des überlappenden Bereichs für die Vermischung beim Einsatz mehrerer Projektoren. Bei der Projektion von Weiß projiziert der Bereich, in dem zwei Bilder überlappen, zweimal die Weißausgabepegel der Projektoren. Die Lösung dient der Anpassung des Weißpegels. Stellen Sie zunächst sicher, dass die mit den Projektoren verbundenen Geräte Schwarz ausgeben. Erhöhen Sie dann den Weißpegel (Oben, Unten, Links und Rechts), bis die Helligkeit der nicht überlappenden Bereiche mit der des überlappenden Bereichs übereinstimmt.

**Schwarzlevel:** Der Zweck des Schwarzpegels ist die Erhöhung des Schwarzwertes des nicht überlappenden Bereichs. Bei der Projektion von Schwarz projiziert der Bereich, in dem die beiden Bilder überlappen, zweimal die Schwarzausgabepegel der Projektoren. Die Lösung dient der Anpassung des Schwarzpegels. Stellen Sie zunächst sicher, dass die mit den Projektoren verbundenen Geräte Schwarz ausgeben. Erhöhen Sie dann den Schwarzpegel (Oben, Unten, Links und Rechts), bis die Helligkeit der nicht überlappenden Bereiche mit der des überlappenden Bereichs übereinstimmt.

**Reset:** Alle Einstellungen bezüglich Kantenvermischung werden auf den Standard gesetzt.

**Bildschirmeinstellung:** Stellen Sie Bildschirmgröße und -position ein.

**Bildschirmformat:** Stellen Sie das Bildschirmformat auf 16:10, 16:9, 4:3 oder 2,35:1 ein.

**Bildposition:** Passen Sie die Bildschirmposition an.

### Objektiveinstellungen

**Optik verriegelt:** Diese Funktion dient der Deaktivierung der Objektivsteuerung zur Verhinderung einer unautorisierten oder fehlerhaften Bedienung von Objektivsteuerungsfunktionen und beinhaltet: Objektivversatz, Zoom/Fokus und Objektiv zentrieren. Nach Abschluss der Objektivanpassung sollten Sie zur Deaktivierung der Objektivsteuerung die Objektivsperre einschalten.



#### **Wichtig:**

Durch Einschalten der Objektivsperre wird die Objektivsteuerung, einschließlich Objektivversatz, Objektiv zentrieren und Zoom/Fokus, deaktiviert. Bitte stellen Sie sicher, dass Objektivsperre deaktiviert ist, bevor Sie die Objektivsteuerung durchführen.

**Linsentyp:** Dieser Projektor kann mit 8 verschiedenen Projektionsobjektiven genutzt werden; die anfängliche Projektionsposition des Ultra-Short-Throw- (UST) Objektivs unterscheidet sich von denen der anderen sieben Projektionsobjektive. Der Projektor hat entsprechend zwei anfängliche Projektionspositionen für diese beiden Typen voreingestellt; mit der Funktion Objektiv zentrieren können Sie das Objektiv automatisch mit der Einstellung in die Ausgangsposition (Mitte) bewegen. Bitte setzen Sie diese Option auf UST-Objektiv, wenn das Ultra-Short-Throw-Objektiv im Projektor installiert ist; setzen Sie sie dann auf Non-UST-Objektiv.

**Optiksteuerung:** Wählen Sie diese Funktion zum Einblenden des Objektivsteuerung-Menüs, über das Sie Zoom, Fokus und Versatz anpassen können. Mit der ENTER-Taste können Sie zwischen Zoom / Fokus- und Versatz-Menü wechseln. Mit ▲▼ passen Sie Zoom und vertikalen Objektivversatz an; mit ◀▶ passen Sie Fokus und horizontalen Objektivversatz an.

**Optikspeicher:** Dieser Projektor unterstützt die Objektivspeicher-Funktion; Objektivversatz, Zoom und Fokusspeicher können im Projektor auf bis zu 10 Speicherständen gespeichert werden. Sie können die gespeicherte Speichereinstellung zur automatischen Einrichtung des Objektivs laden.

Objektivspeicher 1 bis 10 wählen:

ENTER-Taste zum Speichern/Laden. Drücken Sie zum Umschalten zwischen Laden/Rücksetzen-Status ▶.

LÖSCHEN-Taste zum Rücksetzen.

**Optik zentrieren:** Dies ist die Funktion zur Objektivkalibrierung. Der Projektor kalibriert den Objektivversatz für die präzise Objektivspeicherfunktion. Nach Durchführung dieser Funktion bewegt sich das Objektiv entsprechend der werkseitigen Standardeinstellung in die Mittenposition.

OSD-Menü – STEUERUNG

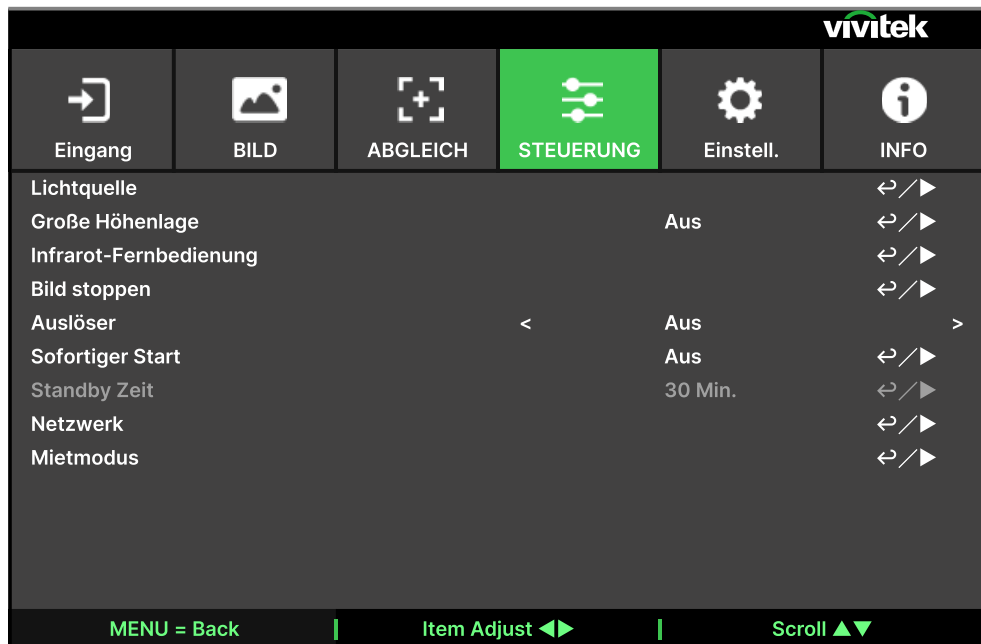

**Lichtquelle**

**Lichtmodus:** Bei 220 V Wechselspannung stellt die Energiesparoption die Anfangsversorgung der Lichtquelle auf 70 % ein und die Normal-Option stellt die Anfangsspannung der Lichtquelle auf 100 % ein. Bei 110 V Wechselspannung wird die Option ausgegraut und die Laserleistung wird auf 30 % fest eingestellt (aus Sicherheitsgründen). Der Zweck der Unterstützung von 110 V Wechselspannung besteht nur darin, einen Betrieb bei der erstmaligen Installation des Projektors zu unterstützen, wenn noch keine 220 V Wechselspannung verfügbar sind.

**Normal:** Der Projektor arbeitet mit normaler Lichtleistung, erzielt damit eine hellere Projektionsanzeige.

**Eco Modus:** Der Projektor arbeitet im Energiesparmodus mit etwa 70-prozentiger Leistung der Lichtquelle.

**Individuell:** Sie können die Leistungsstufe wie gewünscht anpassen.

**Kunden-Leistungspegel:** Diese Funktion ist nur verfügbar, wenn Lichtleistung auf Individuell eingestellt ist. Dies ermöglicht die Anpassung des Bereichs des „Normal“-Modus von 30 bis 100 %. Eine Auswahl im Normal- oder Eco Modus ist nicht möglich.

**Konstante Helligkeit:** Bei Auswahl von Ein lässt die Laserhelligkeit mit der Dauer der Nutzung nach. Der Projektor erhöht den Leistungspegel für konstante Helligkeit automatisch. Wenn der Leistungspegel jedoch auf die höchste Helligkeit eingestellt ist, erzielt diese Funktion keine wesentliche Verbesserung.

**Dynamisches Schwarz:** Mit dieser Funktion können die Schwarzpegel des projizierten Bildes dynamisch entsprechend dem Inhalt des Eingangssignals verstärkt werden.

**Licht-aus-Timer:** Wenn die Inhalte vollständig schwarze Rahmen enthalten, können Sie diese Funktion aktivieren und den bevorzugten Timer zum dynamischen Einschalten der Lichtquelle wählen. Dies dient der Beseitigung heller Blöcke des überlappenden Bereichs beim Einsatz mehrerer Projektoren. Beispiel: Das Projektionslicht wird dynamisch abgeschaltet, wenn der Timer auf 0,5 Sekunden eingestellt ist und der Inhalt länger als 0,5 Sekunden vollständig schwarze Rahmen enthält.

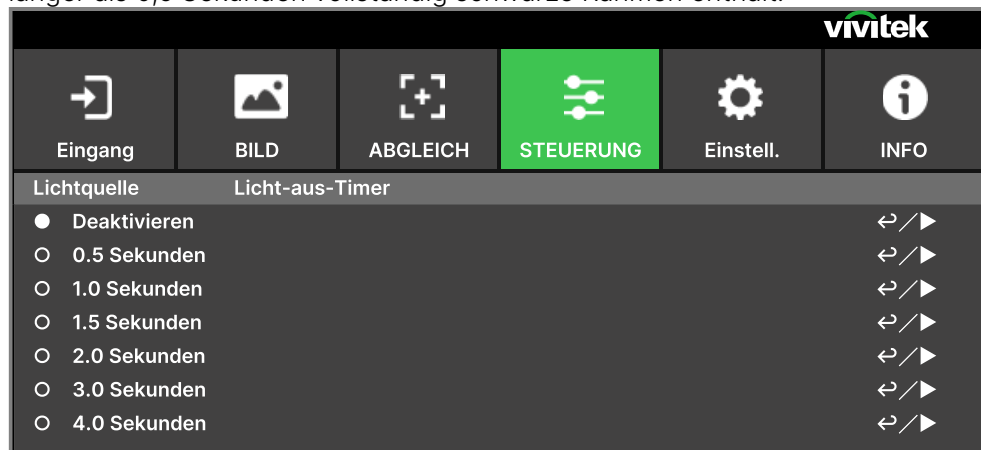

**Hinweis:**

- Licht-aus-Timer ist verfügbar, wenn die Funktion Dynamisches Schwarz eingeschaltet ist.

### Große Höhenlage

Passen Sie mit dieser Funktion den Kühler des Projektors so an, dass das Gerät an einem Einsatzort von über 1220 Metern angemessen gekühlt wird. Der Projektor ist mit einem Höhensensor ausgestattet, der den Luftdruck zur Berechnung der Höhe erkennen kann. Wenn die Auto-Option auf „AUTO“ eingestellt ist, kann das System die entsprechenden Einstellungen automatisch basierend auf der geschätzten Höhe anpassen. Wenn Sie diese Funktion lieber manuell konfigurieren, können Sie Ein oder Aus wählen.

**Aus:** Schalten Sie den Modus Große Höhe aus, wenn der Projektor auf einer Höhe von weniger als 1220 Metern installiert ist.

**Ein:** Schalten Sie den Modus Große Höhe ein, wenn der Projektor auf einer Höhe von mehr als 1220 Metern installiert ist.

**Auto:** Zur automatischen Einstellung basierend auf der geschätzten Höhe.



#### **Wichtig:**

- Eine ungeeignete Einstellung kann zu einem unzureichenden Luftstrom für die Systemkühlung führen. In diesem Fall löst der Systemschutz aus. Achten Sie daher darauf, dass die Einstellung den Installationsbedingungen entspricht.
- Die Höhe wird auf Grundlage des Luftdrucks berechnet. Diese kann geringfügig von der tatsächlichen Höhe abweichen. Falls eine Überhitzungs- oder Systemschutzmeldung erscheint, setzen Sie die Einstellung Große Höhe manuell auf Ein.
- In einigen Einsatzbereichen kann die reguläre Kühlung möglicherweise nicht genügend kühle Luft zur Systemkühlung bereitstellen, selbst wenn der Projektor auf einer Höhe von weniger als 1220 Metern installiert ist. In diesem Fall sollten Sie Große Höhe einschalten.

### Infrarot-Fernbedienung

**Fernerkundung:** Diese Option ist standardmäßig eingeschaltet. Es gibt jedoch drei Bedingungen, unter denen Sie „Fernerkundung“ ausschalten sollten: Wenn Sie eine kabelgebundene Fernbedienung verwenden, wenn der IR-Empfänger am Projektor hellem Sonnen- oder Fluoreszenzlicht ausgesetzt ist oder wenn der Projektor nicht über die Fernbedienung gesteuert wird. Wenn Sie diese Funktion wieder einschalten möchten, müssen Sie das Bedienfeld oder die RS--232-Steuerung verwenden.

**IR-Code:** Legen Sie eine ID-Nummer für den Projektor fest, stellen Sie dann dieselbe ID-Nummer für die Fernbedienung ein.

**IR-Code-Reset:** Zum Zurücksetzen des IR-Codes vom Projektor. Dies setzt den Wert IR-Code auf 00 zurück. Beachten Sie den Abschnitt „Steuer-ID bei Einsatz mehrerer Projektoren verwenden“ auf Seite 31.

### Bild stoppen

Zum De-/Aktivieren der Standbildfunktion.

### Auslöser

Der Projektor bietet eine Reihe von Auslöseranschlüssen zur Verbindung mit einer Leinwand. Der Nutzer kann die Auslöser zwischen Leinwand und Projektor über ein Kabel verbinden. Sobald der Projektor eingeschaltet wird, schaltet sich auch die Leinwand automatisch ein. Die Aktivierung dieser Funktion weist eine 2- bis 3-sekündige Verzögerung auf. Die wählbaren Seitenverhältnisse sind wie folgt:

**Aus:** Schaltet den Leinwandauslöser aus.

**Projektionsfläche:** Gibt 12 V Spannung an den Auslöser bei beliebigem Seitenverhältnis aus.

**5:4:** Gibt 12 V Leistung am Auslöser aus, wenn das Seitenverhältnis auf 5:4 eingestellt ist.

**4:3:** Gibt 12 V Leistung am Auslöser aus, wenn das Seitenverhältnis auf 4:3 eingestellt ist.

**16:10:** Gibt 12 V Leistung am Auslöser aus, wenn das Seitenverhältnis auf 16:10 eingestellt ist.

**16:9:** Gibt 12 V Leistung am Auslöser aus, wenn das Seitenverhältnis auf 16:9 eingestellt ist.

**1,88:** Gibt 12 V Leistung am Auslöser aus, wenn das Seitenverhältnis auf 1,88 eingestellt ist.

**2,35:** Gibt 12 V Leistung am Auslöser aus, wenn das Seitenverhältnis auf 2,35 eingestellt ist.

**LetterBox:** Gibt 12 V Leistung am Auslöser aus, wenn das Seitenverhältnis auf Letterbox eingestellt ist.

**Quelle:** Gibt 12 V Spannung an den Auslöser aus, wenn das Seitenverhältnis auf Quelle eingestellt ist.

**Nativ:** Gibt 12 V Leistung am Auslöser aus, wenn das Seitenverhältnis auf Nativ eingestellt ist.

**RS232:** Gibt über die RS-232-Befehlssteuerung 12 V Leistung am Auslöser aus.

### Sofortiger Start

Zum Aktivieren der Sofortstartfunktion.

### Standby Zeit

Zum Einstellen des Zeitraums des Sofortstarts. Verfügbar, wenn Instant Startup eingeschaltet ist.

### Netzwerk

Konfigurieren Sie mit dieser Funktion die Netzwerkeinstellungen, damit Sie den Projektor über das Netzwerk steuern können. Wählen Sie mit ▲▼ und der ENTER-Taste Netzwerk und die gewünschten Netzwerkeinstellungen. Weitere Informationen finden Sie in der Anleitung zur Fernkommunikation.

#### **Netzwerkeinstellungen**

**DHCP:** Schalten Sie DHCP ein/aus. Wenn DHCP eingeschaltet ist, weist der DHCP-Server der Domain dem Projektor eine IP-Adresse zu. Die IP-Adresse erscheint im Fenster der IP-Adresse, ohne dass Sie irgendwelche Eingaben machen müssen. Falls die Domain keine IP-Adresse zuweisen kann, wird 0.0.0.0 im IP-Adressfenster angezeigt.

**IP-Adresse:** Drücken Sie zur Festlegung einer IP-Adresse die ENTER-Taste und das Fenster zur IP-Adresseingabe wird angezeigt. Wählen Sie mit ◀▶ die Ziffer in der Adresse, die Sie ändern möchten. Erhöhen oder verringern Sie die Ziffer in der IP-Adresse mit ▲▼. Die Netzwerk-IP-Adresse lautet 172. xxx. xxx. xxx.

**Subnet Mask:** Stellen Sie die Subnetzmaske ein. Die Eingabemethode ist mit der Einrichtung der IP-Adresse identisch.

**Gateway:** Stellen Sie das Gateway ein. Die Eingabemethode ist mit der Einrichtung der IP-Adresse identisch.

**DNS:** Stellen Sie das DNS ein. Die Eingabemethode ist mit der Einrichtung der IP-Adresse identisch.

**MAC Adresse:** Zeigt die MAC-Adresse des Projektors an.

**Apply:** Zum Anwenden der Einstellungen.

**Art-Net Einstellungen:** Einrichtung der Einstellungen von Art-Net.

**Art-Net Kanal Einstellungen:** Einstellung der Funktionsabbildung für jeden Kanal von Art-Net.

**Art-Net Kanal Status:** Zeigt die aktuelle Kanalfunktionsabbildung von Art-Net.

### Mietmodus

Drücken Sie ENTER, scrollen Sie mit ▲ oder ▼ durch Untermenüs und geben Sie das 5-stellige Kennwort ein.

**Leistungssperrstufe:** Drücken Sie ENTER und verwenden Sie ▲ oder ▼, um durch die Untermenüs zu scrollen.

**Leistungssperrstufe:** Zur Auswahl der festgelegten Leistungspegelausgabe (30%~100%)

**Motorsperrstufe rücksetzen:** Zur Rücksetzung der Leistungspegelausgabe auf den Standard.

**Nutzungssperrzeit:** Drücken Sie ENTER und verwenden Sie ▲ oder ▼, um durch die Untermenüs zu scrollen.

**Nutzungssperrzeit:** Zur Auswahl der De-/Aktivierung der Nutzungssperrzeit.

**Nutzungszeiteinstellung (h):** Legen Sie die Nutzungszeit fest. Wenn die Zeit abläuft, erscheint eine Warnmeldung.

**Ablaufzeit rücksetzen:** Zum Neustarten und Herunterzählen der Ablaufzeit.

**Kennwort ändern:** Drücken Sie zum Ändern des Kennwortes des Leihmodus ENTER.



#### **Hinweis:**

Wenn Sie den Leihmodus aktivieren möchten, wenden Sie sich zum Erhalt des 5-stelligen Kennwortes an den örtlichen Vertreter.

## OSD-Menü – EINSTELL.

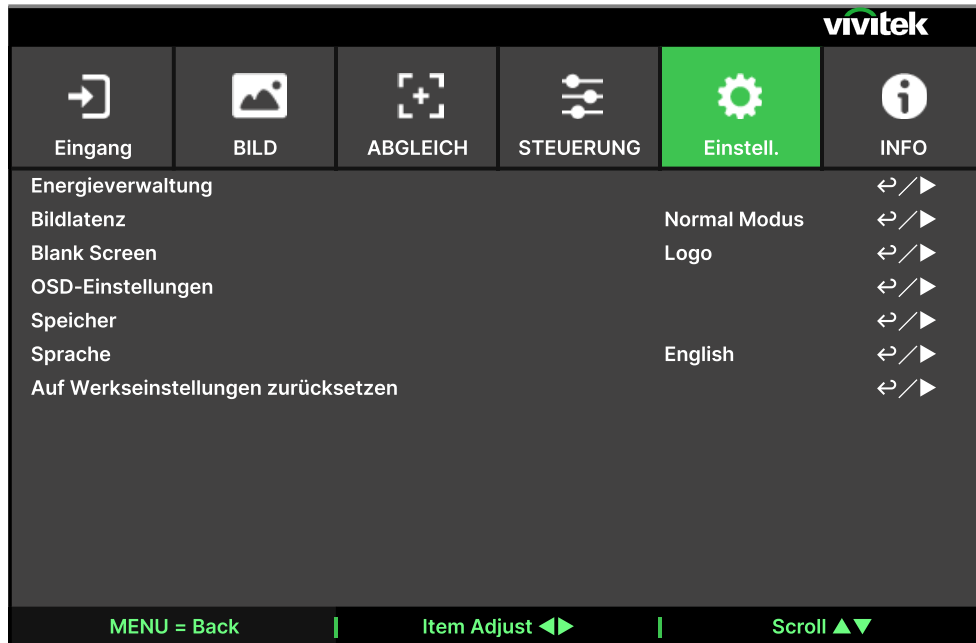
Energieverwaltung

**Bereitschaftsmodus:** Zum Umschalten in den Bereitschaftsmodus.

**Auto. Abschalt.:** Diese Funktion ist standardmäßig ausgeschaltet. Wenn sie eingeschaltet ist und innerhalb 20 Minuten kein Eingangssignal empfangen wird, schaltet sich der Projektor automatisch aus.

**Direkt Strom Ein:** Diese Funktion ist standardmäßig ausgeschaltet. Wenn diese Option eingeschaltet ist, schaltet sich der Projektor automatisch ein, wenn das Gerät das nächste Mal an die Stromversorgung angeschlossen wird. Mit dieser Funktion und dem Ein-/Ausschalter (anstelle der Fernbedienung) können Sie den Projektor einschalten. Schalten Sie diese Funktion aus, falls sie nicht benötigt wird.

Bildlatenz

Diese Funktion ermöglicht Ihnen die Festlegung der Bildlatenz. Beachten Sie, dass die Bildlatenz für optimale Bildqualität üblicherweise auf Normal eingestellt sein sollte.

**Normal:** Stellen Sie die Bildlatenz auf 2 Einzelbilder ein.

**Schnell:** Stellen Sie die Bildlatenz auf weniger als 1,5 Einzelbilder ein.

Blank Screen

Mit dieser Funktion können Sie festlegen, welches Bild bei Leeranzeige angezeigt werden soll, wenn kein Signal anliegt. Wählen Sie zwischen Logo, Schwarz und Blau; die Standardeinstellung ist Logo.

OSD-Einstellungen

**Start-Logo:** Drücken Sie die ENTER-Taste und drücken Sie zum Ein-/Ausschalten des Startbildes ◀ / ▶.

**Menüposition:** Passt die Menüposition über diese Funktion an. Die verfügbaren Optionen sind Oben Links, Oben Rechts, Unten Links, Unten Rechts und Zentrum der Leinwand.

**Menütransparenz:** Ändert die Transparenz des Menüs. Die Hintergrundfarbe des OSD kann von einer dunkleren soliden Farbe auf eine hellere transparente Farbe angepasst werden.

**Zeitabschaltung:** Legt den Timer zum Ausblenden des OSD-Menüs fest. Die verfügbaren Optionen sind Immer ein, 10 Sekunden, 30 Sekunden und 60 Sekunden.

**Hinweisfenster:** Diese Funktion ermöglicht Ihnen die Deaktivierung eingeblendeter Mitteilungen unten rechts an der Leinwand.

**Menü Rotation:** Zum Anpassen der Menüposition über diese Funktion. Die verfügbaren Positionsoptionen sind Aus, im Uhrzeigersinn und Gegen den Uhrzeigersinn.

### Speicher

**Speicher abberufen:** Zum Laden der Farbbildeinstellungen über den vorherigen Eingangsquellenspeicher.

**Einstellung speichern:** Zum Speichern der Farbbildeinstellungen über die aktuelle Eingangsquelle.

### Sprache

Wählen Sie OSD-Sprache und dann eine von 8 Sprachoptionen. Verfügbare Sprachen: English, Français, Español, Deutsch, Português, 简体中文, 繁體中文, 日本語, 한국어.

### Auf Werkseinstellungen zurücksetzen

Über diese Funktion können Sie alle Einstellungen mit Ausnahme der Leuchtzeit auf den Werksstandard zurücksetzen.

## OSD-Menü – INFO

**Gerätetyp**

Zeigt die Modellbezeichnung des Projektors.

**Seriennummer**

Zeigt die Seriennummer des Projektors.

**Softwareversion**

Zeigt die Softwareversion des Projektors, darunter:

Steuermodul / Videomodul / Optionsmodul / Formatiermodul / Lichtmodul.

**Laser Stunden**

Zeigt die akkumulierte Nutzungsdauer der Lichtquelle des Projektors.

**Signalformat**

Zeigt das Format der aktuellen Eingangsquelle.

**Aktive Quelle:** Zeigt Informationen zur aktuellen Eingangsquelle.

**Bildabgleich (Timings):** Anzeigegenauigkeit.

**Scanning Frequency:** Zeigt die Bildwiederholfrequenzen des aktuellen Bildes.

**Pixeltakt:** Zeigt den Pixeltakt des aktuellen Eingangssignals.

**Farbformat:** Zeigt das Farbformat RGB, YCbCr usw.

**HDR-Format:** Zeigt das HDR-Format SDR, HDR, HLG usw.

**Systemzustand**

Zeigt den Status des Systems, darunter :

AC Spannung / Höhenmodus / Laserleistung / Konstante Helligkeit

**Wärmestatus**

Zeigt den Status der Thermokomponenten, darunter:

Einlasstemperatur / CW Temp. / PW, TEC(DMD) Temp. / BLD 1 bis 4 Temp. / BLD 5 bis 8 Temp. / RLD, DMD(Ref) Temp. / Geschwindigkeit aller Lüfter.

## Technische Daten

Modellname	DU8055Z	DU8053Z	DU8057Z
Displaytyp	Einzelchip, 0,8-Zoll-DLP-Technologie von TI		
Helligkeit*	16.000 Lumen	14.000 Lumen	24.000 Lumen
Native Auflösung	WUXGA (1920 x 1200)		
Maximale Auflösung	4K UHD (3840x2160) @60Hz		
Kontrastverhältnis	1300:1 (nativ) / 20.000:1 (dynamisch) / 3.000.000:1 (vollständig ein/aus)		
Laserlebensdauer/-typ	Bis zu 30.000 Stunden / Dual-Laser-Technologie		
Projektionsverhältnis**	1.4- 2.11:1		
Bildgröße (diagonal)**	60" - 500"		
Projektionsabstand**	1,78 bis 23,2 m (5,84 bis 76,1 ft)		
Projektionsobjektiv**	F = 1,8		
Zoomverhältnis**	1,51:1		
Seitenverhältnis	16:10		
Versatz	Motorisierter Objektivversatz		
Objektivversatzbereich**	Vertikal: ±60%, Horizontal: ±20%		
Trapezkorrektur	Horizontal ±60°, vertikal ±40° (verstellbarer Bereich der Einzelausrichtung)		
Horizontale Frequenz	23,67 ~ 135 kHz		
Vertikale Abtastrate	24~30Hz ;47~120Hz		
Edge Blending	Ja (integriert)		
Entzerrung	Ja (integriert)		
3D-Funktionalität	Ja (DLP® Link™, HDMI v2.0 Blu-ray, Side-by-Side, Frame Packing, Top-and-Bottom, Frame Sequential)		
Computerkompatibilität	VGA, SVGA, XGA, WXGA, SXGA, SXGA+, UXGA, 1080P, WUXGA, 4k UHD@60hz, Mac		
Videokompatibilität	SDTV (480i, 576i), EDTV (480p, 576p), HDTV (720p, 1080i/p, 4K UHD)		
I/O-Anschlüsse	HDMI v2.0 x 2 (HDCP v2.2-konform), DisplayPort 1.2 x 2, RS232-Eingang/-Ausgang, 12-V-Auslöser, Eingang/Ausgang für kabelgebundene Fernbedienung, USB 5 V/2 A, HDBaseT™ x 1 (VS2000) (100 Mbps), LAN (RJ45)(10/100 Mbps) x 1 DVI-D x 1, 3D-Sync-Eingang/-Ausgang, 3D-IR-Sync-Ausgang x 1, 3G SDI-Eingang/-Ausgang		
Projektionsmethode	Auf Tisch, Deckenmontage, Hochformat (vorne oder hinten)		
Abmessungen (B x T x H)	500 x 591 x 216 mm		
Gewicht	29,4kg (ohne Objektiv)	30kg (ohne Objektiv)	
Verfügbare Farben	Schwarz		
Geräuschpegel	39 dB / 36 dB (Normal / Eco Modus)	44 dB / 39 dB (Normal / Eco Modus)	
Stromversorgung	100 – 240 V Wechselspannung, 50/60 Hz		110 – 240 V Wechselspannung, 50/60 Hz
Stromverbrauch	950 W bei 110 V Wechselspannung, 900 W bei 240 V Wechselspannung	860 W bei 110 V Wechselspannung, 830 W bei 240 V Wechselspannung	1200 W bei 110 V Wechselspannung, 1400 W bei 240 V Wechselspannung
	Weniger als 0,5 W (Netzwerk aus), weniger als 3 W (Netzwerk ein)		
Betriebsbedingungen	Temperaturen von 0 °C bis 40 °C, relative Luftfeuchte 10 bis 85 % (mit maximale Temperatur von 35 °C), nicht kondensierend		
Aufbewahrungsbedingungen	Temperaturen von -20 °C bis 60 °C, relative Luftfeuchte von 10 bis 90 %, nicht kondensierend		
Standardzubehör	Netzkabel, Fernbedienung mit Batterien, Fernbedienungskabel, Dokumentationsset		
Optionales Zubehör	Austauschbare Objektivoptionen (x 8) T/R 0,31 bis 0,33:1, T/R 0,55 bis 0,75:1, T/R 0,74 bis 1,08:1, T/R 1,05 bis 1,41:1, T/R 1,4 bis 2,11:1, T/R 2,1 bis 4,0:1, T/R 3,0 bis 4,52:1, T/R 4,46 bis 6,94:1		

### Hinweis:

DU8057Z hat bei 110 V Wechselstrom eine um 10 % reduzierte Leistung.

„ \* “ : Helligkeitsspezifikationen befolgen ISO-21118-Standards

„ \*\* “ : mit Standardobjektiv

Modellname	DK8155Z	DK8150Z
Displaytyp	Einzelchip, 0,8-Zoll-DLP-Technologie von TI	
Helligkeit*	15.000 Lumen	12.000 Lumen
Native Auflösung	4K UHD (3840x2400)	
Maximale Auflösung	4K UHD+	
Kontrastverhältnis	1300:1 (nativ) / 20.000:1 (dynamisch) / 3.000.000:1 (vollständig ein/aus)	
Laserlebensdauer/-typ	Bis zu 30.000 Stunden / Dual-Laser-Technologie	
Projektionsverhältnis**	1.4- 2.11:1	
Bildgröße (diagonal)**	60" - 500"	
Projektionsabstand**	1,78 bis 23,2 m (5,84 bis 76,1 ft)	
Projektionsobjektiv**	F = 1,8	
Zoomverhältnis**	1,51:1	
Seitenverhältnis	16:10	
Versatz	Motorisierter Objektivversatz	
Objektivversatzbereich**	Vertikal: ±60%, Horizontal: ±20%	
Trapezkorrektur	Horizontal ±60°, vertikal ±40° (verstellbarer Bereich der Einzelausrichtung)	
Horizontale Frequenz	23,67 ~ 135 kHz	
Vertikale Abtastrate	24~30Hz ;47~120Hz	
Edge Blending	Ja (integriert)	
Entzerrung	Ja (integriert)	
3D-Funktionalität	Ja (DLP® Link™, HDMI v2.0 Blu-ray, Side-by-Side, Frame Packing, Top-and-Bottom, Frame Sequential)	
Computerkompatibilität	VGA, SVGA, XGA, WXGA, SXGA, SXGA+, UXGA, 1080P, WUXGA, 4k UHD@60hz, Mac	
Videokompatibilität	SDTV (480i, 576i), EDTV (480p, 576p), HDTV (720p, 1080i/p, 4K UHD)	
I/O-Anschlüsse	HDMI v2.0 x 2 (HDCP v2.2-konform), DisplayPort 1.2 x 2, RS232-Eingang/-Ausgang, 12-V-Auslöser, Eingang/Ausgang für kabelgebundene Fernbedienung, USB 5 V/2 A, HDBaseT™x 1 (VS2000) (100 Mbps), LAN (RJ45)(10/100 Mbps) x 1 DVI-D x 1, 3D-Sync-Eingang/-Ausgang, 3D-IR-Sync-Ausgang x 1, 12G SDI-Eingang/-Ausgang	
Projektionsmethode	Auf Tisch, Deckenmontage, Hochformat (vorne oder hinten)	
Abmessungen (B x T x H)	500 x 591 x 216 mm	
Gewicht	29,4kg (ohne Objektiv)	
Verfügbare Farben	Schwarz	
Geräuschpegel	39 dB / 36 dB (Normal / Eco Modus)	37 dB / 35 dB (Normal / Eco Modus)
Stromversorgung	100 – 240 V Wechselspannung, 50/60 Hz	
Stromverbrauch	1024 W bei 110 V Wechselspannung, 990 W bei 240 V Wechselspannung	770 W bei 110 V Wechselspannung, 720 W bei 220 V Wechselspannung
	Weniger als 0,5 W (Netzwerk aus), weniger als 3 W (Netzwerk ein)	
Betriebsbedingungen	Temperaturen von 0 °C bis 40 °C, relative Luftfeuchte 10 bis 85 % (mit maximale Temperatur von 35 °C), nicht kondensierend	
Aufbewahrungsbedingungen	Temperaturen von -20 °C bis 60 °C, relative Luftfeuchte von 10 bis 90 %, nicht kondensierend	
Standardzubehör	Netzkabel, Fernbedienung mit Batterien, Fernbedienungskabel, Dokumentationsset	
Optionales Zubehör	Austauschbare Objektivoptionen (x 8) T/R 0,31 bis 0,33:1, T/R 0,55 bis 0,75:1, T/R 0,74 bis 1,08:1, T/R 1,05 bis 1,41:1, T/R 1,4 bis 2,11:1, T/R 2,1 bis 4,0:1, T/R 3,0 bis 4,52:1, T/R 4,46 bis 6,94:1	

## Unterstütztes Signaleingangstiming

Signalformat	Auflösung	H. Freq. (KHz)	Bildwiederhol-frequenz (Hz)	PCLK (MHz)	DisplayPort	HDMI / HDBaseT				DVI
						RGB	YUV 8 Bit	YUV 10 Bit	YUV 12 Bit	
PC	640x480	31,469	59,94	25,175	○	○				○
	640x480	37,500	74,99	31,500	○	○				○
	640x480	43,269	85	36,000	○	○				○
	800x600	37,879	60,32	40,000	○	○				○
	800x600	46,875	75	49,500	○	○				○
	800x600	53,674	85,06	56,250	○	○				○
	848x480	23,674	47,95	25,000		○				○
	848x480	31,020	60	33,750	○	○				○
	1024x768	48,363	60	65,000	○	○				○
	1024x768	56,476	70,07	75,000	○	○				○
	1024x768	60,023	75	78,750	○	○				○
	1024x768	68,677	85	94,500	○	○				○
	1152x864	67,5	75	108,000	○	○				○
	1280x720	35,531	47,95	57,987	○	○				○
	1280x768	47,776	60	79,500	○	○				○
	1280x768	60,289	74,89	102,250	○	○				○
	1280x768	68,633	84,84	117,500	○	○				○
	1280x800	49,702	60	83,500	○	○				○
	1280x800	62,795	74,93	106,500	○	○				○
	1280x960	60,000	60	108,000	○	○				○
	1280x960	85,938	85	148,500	○	○				○
	1280x1024	63,981	60,02	108,000	○	○				○
	1280x1024	79,976	75,02	135,000	○	○				○
	1280x1024	91,146	85,02	157,500	○	○				○
	1366x768	47,712	60	85,500	○	○				○
	1440x900	55,935	59,89	106,500	○	○				○
	1440x900	70,635	74,98	136,750	○	○				○
	1400x1050	65,317	60	121,750	○	○				○
	1400x1050	82,278	74,87	156,000	○	○				○
	1600x900	55,92	60	119,000	○	○				○
	1600x1200	75,000	60	162,000	○	○				○
	1680x1050	65,290	60	146,250	○	○				○
	1920x1080	53,225	47,95	135,403	○	○				○
1920x1200 RB	58,894	47,96	122,500	○	○				○	
1920x1200	61,816	50	158,250	○	○				○	
1920x1200 RB	74,038	60	154,000	○	○				○	
2048x1152 RB	72,000	60	162,000	○						
2560x1600 RB	98,713	59,97	268,500	○						

Signalformat	Auflösung	H. Freq. (KHz)	Bildwiederhol-frequenz (Hz)	PCLK (MHz)	DisplayPort	HDMI / HDBaseT				DVI
						RGB	YUV 8 Bit	YUV 10 Bit	YUV 12 Bit	
Apple Mac	640x480	35,000	66,67	30,240	○	○				
	832x624	49,720	74,55	57,280	○	○				
	1024x768	60,241	74,93	80,000	○	○				
	1152x870	68,861	75,06	100,000	○	○				
EDTV	480p	31,469	59,94	27,000	○	○	○	○	○	
	576p	31,250	50	27,000	○	○	○	○	○	
HDTV	1080i	28,125	50	74,250	○	○	○	○	○	
	1080i	33,716	59,94	74,176	○	○	○	○	○	
	1080i	33,750	60	74,250	○	○	○	○	○	
	720p	37,500	50	74,250	○	○	○	○	○	
	720p	44,955	59,94	74,176	○	○	○	○	○	
	720p	45,000	60	74,250	○	○	○	○	○	
	1080p	26,973	23,98	74,176	○	○	○	○	○	
	1080p	27,000	24	74,250	○	○	○	○	○	
	1080p	28,125	25	74,250	○	○	○	○	○	
	1080p	33,716	29,97	74,176	○	○	○	○	○	
	1080p	33,750	30	74,250	○	○	○	○	○	
	1080p	56,250	50	148,500	○	○	○	○	○	
	1080p	67,433	59,94	148,352	○	○	○	○	○	
	1080p	67,500	60	148,500	○	○	○	○	○	
	3840x2160	53,946	23,97	296,703	○	○	○	○	○	
	3840x2160	54,000	24	297	○	○	○	○*3	○*3	
	3840x2160	56,250	25	297	○	○	○	○*3	○*3	
	3840x2160	67,500	29,97	296,703	○	○	○	○	○	
	3840x2160	67,500	30	297	○	○	○	○*3	○*3	
	3840x2160	112,500	50	594	○	○	○*4	○*1*5	○*1*5	
	3840x2160	135,000	60	594	○	○	○*4	○*1*5	○*1*5	
	4096x2160 *2	54,000	24	297	○	○	○	○	○	
	4096x2160 *2	56,250	25	297	○	○	○	○	○	
	4096x2160 *2	67,500	30	297	○	○	○	○	○	
4096x2160 *2	112,500	50	594	○	○	○	○*1	○*1		
4096x2160 *2	135,000	60	594	○	○	○	○*1	○*1		

„\*1“: Farbmodus ist YUV422 oder YUV420

„\*2“: Im HDBaseT-Format nicht verfügbar.

„\*3“: HDBaseT unterstützt nur 4K 24/25/30 Hz 422.

„\*4“: HDBaseT unterstützt nur 4K 50/60 Hz 420 8 H.

„\*5“: HDMI 1.2 unterstützt bis zu 422, HDBaseT wird nicht unterstützt.

## SDI (SDI-Format)

Timing	SDI-Link-Modus	Signalstandards	Farbverbesserung	Abtaststruktur	Bittiefe
1080i59	HD	SMPTE 292M 1.5Gbps HD	YCbCr	4:2:2	10
1080i50	HD	SMPTE 292M 1.5Gbps HD	YCbCr	4:2:2	10
1080i60	HD	SMPTE 292M 1.5Gbps HD	YCbCr	4:2:2	10
720p24	HD	SMPTE 292M 1.5Gbps HD	YCbCr	4:2:2	10
720p25	HD	SMPTE 292M 1.5Gbps HD	YCbCr	4:2:2	10
720p30	HD	SMPTE 292M 1.5Gbps HD	YCbCr	4:2:2	10
720p50	HD	SMPTE 292M 1.5Gbps HD	YCbCr	4:2:2	10
720p60	HD	SMPTE 292M 1.5Gbps HD	YCbCr	4:2:2	10
1080p24	HD	SMPTE 292M 1.5Gbps HD	YCbCr	4:2:2	10
1080p25	HD	SMPTE 292M 1.5Gbps HD	YCbCr	4:2:2	10
1080p30	HD	SMPTE 292M 1.5Gbps HD	YCbCr	4:2:2	10
1080p50	3G Level A	SMPTE 424M 3Gbps	YCbCr	4:2:2	10
1080p59	3G Level A	SMPTE 424M 3Gbps	YCbCr	4:2:2	10
1080p60	3G Level A	SMPTE 424M 3Gbps	YCbCr	4:2:2	10
2160p24 (3840x2160)	6G (Single Link)	SMPTE 2081 6Gbps	YCbCr	4:2:2 / 4:2:0	10
2160p25 (3840x2160)	6G (Single Link)	SMPTE 2081 6Gbps	YCbCr	4:2:2 / 4:2:0	10
2160p30 (3840x2160)	6G (Single Link)	SMPTE 2081 6Gbps	YCbCr	4:2:2 / 4:2:0	10
2160p24 (4096x2160)	6G (Single Link)	SMPTE 2081 6Gbps	YCbCr	4:2:2	10
2160p25 (4096x2160)	6G (Single Link)	SMPTE 2081 6Gbps	YCbCr	4:2:2	10
2160p30 (4096x2160)	6G (Single Link)	SMPTE 2081 6Gbps	YCbCr	4:2:2	10
2160p24 (3840x2160)	12G (Single Link - 2SI)	SMPTE 2082 12Gbps	YCbCr	4:2:2 / 4:4:4	10/12
2160p25 (3840x2160)	12G (Single Link - 2SI)	SMPTE 2082 12Gbps	YCbCr	4:2:2 / 4:4:4	10/12
2160p30 (3840x2160)	12G (Single Link - 2SI)	SMPTE 2082 12Gbps	YCbCr	4:2:2 / 4:4:4	10/12
2160p24 (4096x2160)	12G (Single Link - 2SI)	SMPTE 2082 12Gbps	YCbCr	4:2:2 / 4:4:4	10/12
2160p25 (4096x2160)	12G (Single Link - 2SI)	SMPTE 2082 12Gbps	YCbCr	4:2:2 / 4:4:4	10/12
2160p30 (4096x2160)	12G (Single Link - 2SI)	SMPTE 2082 12Gbps	YCbCr	4:2:2 / 4:4:4	10/12
2160p50 (3840x2160)	12G (Single Link - 2SI)	SMPTE 2082 12Gbps	YCbCr	4:2:2	10
2160p60 (3840x2160)	12G (Single Link - 2SI)	SMPTE 2082 12Gbps	YCbCr	4:2:2	10
2160p50 (4096x2160)	12G (Single Link - 2SI)	SMPTE 2082 12Gbps	YCbCr	4:2:2	10
2160p60 (4096x2160)	12G (Single Link - 2SI)	SMPTE 2082 12Gbps	YCbCr	4:2:2	10

## Unterstütztes 3D-Signal

Standard		Auflösung	V. Freq. (Hz)	V. gesamt	H. Freq. (kHz)	HDMI	DisplayPort	Dualkanal		Bildwiederholfrequenz Ausgangsanzeige
								HDMI 1/2	DisplayPort 1/2	
720p50	Frame Packing	1280x720	50,00	1470	37,50	○				100
720p59	Frame Packing	1280x720	59,94	1470	44,96	○				120
720p60	Frame Packing	1280x720	60,00	1470	45,00	○				120
720p50	Oben/Unten	1280x720	50,00	750	37,50	○	○			100
720p59	Oben/Unten	1280x720	59,94	750	44,96	○	○			120
720p60	Oben/Unten	1280x720	60,00	750	45,00	○	○			120
1080p23	Frame Packing	1920x1080	23,98	2205	26,97	○				144
1080p24	Frame Packing	1920x1080	24,00	2205	27,00	○				144
1080i50	Seite an Seite (Halb)	1920x1080	50,00	1125	56,25	○	○			100
1080i59	Seite an Seite (Halb)	1920x1080	59,94	1125	67,43	○	○			120
1080i60	Seite an Seite (Halb)	1920x1080	60,00	1125	67,50	○	○			120
1080p50	Seite an Seite (Halb)	1920x1080	50,00	1125	56,25	○	○			100
1080p59	Seite an Seite (Halb)	1920x1080	59,94	1125	67,43	○	○			120
1080p60	Seite an Seite (Halb)	1920x1080	60,00	1125	67,50	○	○			120
1080p50	Oben/Unten	1920x1080	50,00	1125	56,25	○	○			100
1080p59	Oben/Unten	1920x1080	59,94	1125	67,43	○	○			120
1080p60	Oben/Unten	1920x1080	60,00	1125	67,50	○	○			100
1080p50	Frame Sequential	1920x1080	50,00	1125	56,25	○	○			100
1080p59	Frame Sequential	1920x1080	59,94	1125	67,43	○	○			120
1080p60	Frame Sequential	1920x1080	60,00	1125	67,50	○	○			120
WUXGA_100_RB	Frame Sequential	1920x1200	100,00	1258	125,72	○	○			100
WUXGA_120_RB	Frame Sequential	1920x1200	120,00	1271	152,40	○	○			120
1080p50	Dual Pipe	1920x1080	50,00	1125	56,25			○	○	100
1080p59	Dual Pipe	1920x1080	59,94	1125	67,43			○	○	120
1080p60	Dual Pipe	1920x1080	60,00	1125	67,50			○	○	120
WUXGA_60_RB	Dual Pipe	1920x1200	60,00	1235	74,04			○	○	120

## Anschlusskonfigurationen

### DVI-D-Anschluss

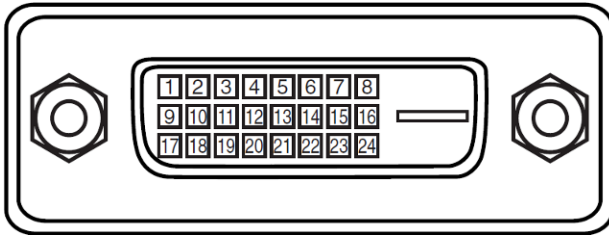

1	T.M.D.S. Eingang Daten 2-	13	Nicht verbunden
2	T.M.D.S. Eingang Daten 2+	14	P5V
3	Erde	15	Erde
4	Nicht verbunden	16	HPD
5	Nicht verbunden	17	T.M.D.S. Eingang Daten 0-
6	SCL	18	T.M.D.S. Eingang Daten 0+
7	SDA	19	Erde
8	Nicht verbunden	20	Nicht verbunden
9	T.M.D.S. Eingang Daten 1-	21	Nicht verbunden
10	T.M.D.S. Eingang Daten 1+	22	Erde
11	Erde	23	T.M.D.S. Takt+- Eingang
12	Nicht verbunden	24	T.M.D.S. Takt-- Eingang

### Serieller Steuerterminal (RS-232, D-Sub, 9-polig)

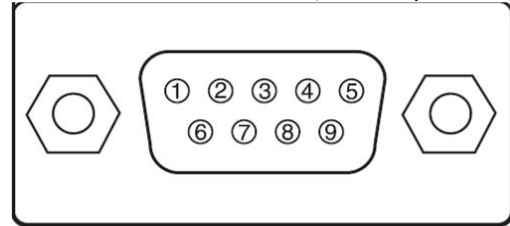

Seriell	
1	Nicht verbunden
2	RXD
3	TXD
4	Nicht verbunden
5	Erde
6	Nicht verbunden
7	Kurzgeschlossen mit Pin 8
8	Kurzgeschlossen mit Pin 7
9	Nicht verbunden

### HDMI (19-polig, Typ A)

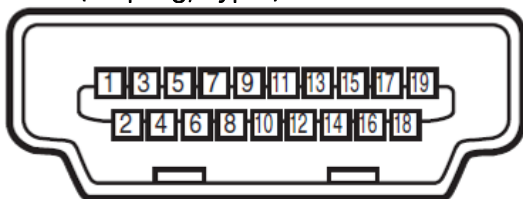

1	T.M.D.S. Eingang Daten 2+	11	Erde
2	Erde	12	T.M.D.S. Eingang Takt C-
3	T.M.D.S. Eingang Daten 2-	13	CEC
4	T.M.D.S. Eingang Daten 1+	14	Nicht verbunden
5	Erde	15	SCL
6	T.M.D.S. Eingang Daten 1-	16	SDA
7	T.M.D.S. Eingang Daten 0+	17	Erde
8	Erde	18	P5V
9	T.M.D.S. Eingang Daten 0-	19	HPD
10	T.M.D.S. Eingang Takt C+		

### HDBaseT/LAN-Terminal (RJ-45)

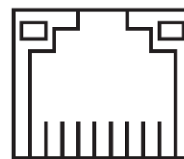

87654321	
1	TX+
2	TX-
3	TXC
4	Erde
5	Erde
6	RXC
7	RX+
8	RX-

Leinwandauslöser

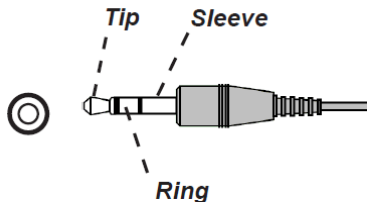

1	Spitze	VCC (12V)
2	Hülle-	Erde
3	Ring	Signal

Kabelfernbedienung

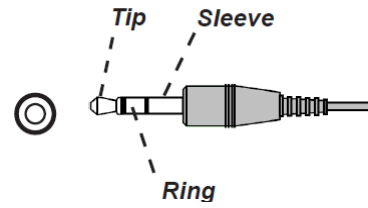

1	Spitze	VCC (3,3 V)
2	Hülle-	Erde
3	Ring	Signal

3D-Sync-Ausgang

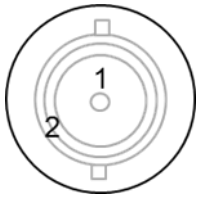

1	Signal
2	Erde

Objektivserie

Acht Arten optischer elektronischer Objektiv sind für den Projektor verfügbar und sind in der nachstehenden Tabelle aufgelistet. Wenden Sie sich für weitere Details an einen autorisierten Vivitek-Händler.

Teilenummer	Objektivname	F-Nummer	Brennweite	Zoomverhältnis	Leinwandgröße	Projektionsverhältnis	Veröffentlichungsdatum
D89-UST01	Ultra-Short-Throw-Objektiv L-Typ	2,05 - 2,06	5,8 – 6,14mm	1,06:1	80" - 300"	T/R 0,31 bis 0,33	Geschätzter Beginn im 2. Quartal 2025, bitte bestätigen Sie mit lokalem Vertrieb die tatsächlichen Informationen
D89-UWZ01	Short-Throw-Objektiv	2,03 - 2,34	10,03 - 13,54mm	1,36:1	80" - 300"	T/R 0,55 bis 0,75	
D89-UWZ02	Short-Throw-Objektiv	2,02 - 2,33	13,47 - 19,67mm	1,46:1	60" - 400"	T/R 0,74 bis 1,08	
D89-WZ01	Breiter Zoom	1,9 - 2,08	18,78 - 25,3mm	1,34:1	60" - 500"	T/R 1,05 bis 1,41	
D89-ST01	Standardobjektiv	1,8 - 2,11	25,04 - 37,57mm	1,5:1	60" - 500"	T/R 1,4 bis 2,11	
D89-SMLZ01	Objektiv mit längerem Zoom	1,9 - 2,44	37,23 - 47,06mm	1,9:1	60" - 500"	T/R 2,1 bis 4	
D88-LOZ101	Objektiv mit langem Zoom 1	1,85 - 2,41	52,8 - 79,1mm	1,5	50" - 300"	T/R 3,0 bis 4,52	
D88-LOZ201	Objektiv mit langem Zoom 2	1,85 - 2,48	78,5 - 121,9mm	1,55	50" - 300"	T/R 4,46 bis 6,94	

# Produktabmessungen

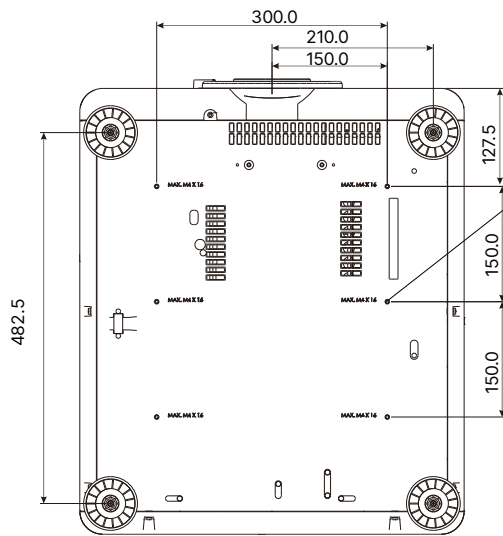
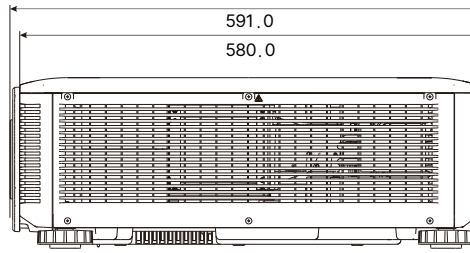
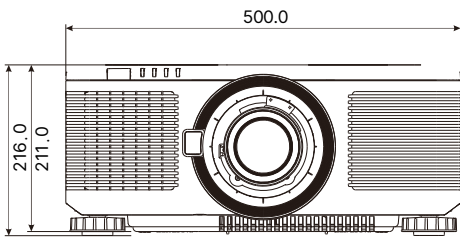

6 Montagelöcher  
M4 Max. Länge L = 16 mm

## LED-Anzeige

Verschiedene Anzeigemeldungen geben den aktuellen Projektorstatus wieder und warnen vor ungewöhnlichen Zuständen.

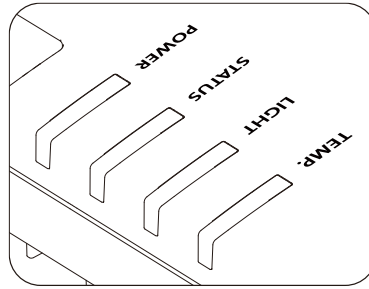

### Temperaturanzeige-LED

LED-Farbe und -Status	Lichtsequenz	Zustandsbeschreibung
Aus (keine Farbe)	16 graue Zellen	Kein Fehler
Rot, blinkt kontinuierlich.	16 rote Zellen	Temperaturfehler

### Lichtanzeige-LED

LED-Farbe und -Status	Lichtsequenz	Zustandsbeschreibung
Aus (keine Farbe)	16 graue Zellen	Lichtquelle ist ausgeschaltet.
Orange, leuchtet	16 orangefarbene Zellen	Lichtquelle läuft bei hoher Temperatur im erzwungenen Energiesparmodus.
Grün, leuchtet	16 grüne Zellen	Lichtquelle funktioniert normal.
Grün, blinkt 1-mal	1 grüne Zelle, 15 graue Zellen	Lichtquelle ist vorübergehend durch eingeschaltete Blende (geschlossen) ausgeschaltet.
Rot, blinkt 1-mal	1 rote Zelle, 15 graue Zellen	Lichtquelle kann während der Aufwärmung nicht gezündet werden.
Rot, blinkt 2-mal	2 rote Zellen, 14 graue Zellen	Lichtquelle erlischt im Normalbetrieb.

### Statusanzeige-LED

LED-Farbe und -Status	Lichtsequenz	Zustandsbeschreibung
Aus (keine Farbe)	16 graue Zellen	Kein Fehler
Orange, blinkt 2-mal	2 orangefarbene Zellen, 14 graue Zellen	Anfrage zur erneuten Ausführung der Objektivkalibrierung.
Grün, blinkt 2-mal	2 grüne Zellen, 14 graue Zellen	Objektivkalibrierung läuft.
Rot, blinkt 1-mal	1 rote Zelle, 15 graue Zellen	Abdeckungsfehler
Rot, blinkt 2-mal	2 rote Zellen, 14 graue Zellen	TEC-/Farbsensor-Problem
Rot, blinkt 4-mal	4 rote Zellen, 12 graue Zellen	Lüfter fehlerhaft
Orange, leuchtet	16 orangefarbene Zellen	Firmware-Aktualisierungsmodus
Rot, leuchtet	16 rote Zellen	Systemfehler

### Betriebsanzeige-LED

LED-Farbe und -Status	Lichtsequenz	Zustandsbeschreibung
Aus (keine Farbe)	16 graue Zellen	Stromversorgung ist ausgeschaltet
Grün, blinkt kontinuierlich	16 grüne Zellen	Projektor fährt hoch
Orange, blinkt kontinuierlich	16 orangefarbene Zellen	Projektor kühlt sich ab und wechselt in den Bereitschaftsmodus
Rot, leuchtet	16 rote Zellen	Bereitschaftsmodus: Energiesparen ohne Netzwerksteuerung
Orange, leuchtet	16 orangefarbene Zellen	Bereitschaftsmodus: Mit Netzwerksteuerung
Grün, leuchtet	16 grüne Zellen	Projektor schaltet sich ein



**Hinweis:**

1. Jede Zelle von „Lichtsequenz“ zeigt 0,5-Sekunden-Zeitraum.
2. ■ Graue Zelle zeigt an, dass der Zustand der LED-Anzeige ein/aus ist (keine Farbe).

## Häufige Probleme und ihre Lösungen

Diese Anleitung bietet Tipps zur Lösung von Problemen, die beim Betrieb des Projektors auftreten können. Sollten sich diese Probleme nicht beheben lassen, wenden Sie sich bitte an Ihren Händler.

Häufig wird ein Problem durch etwas so Einfaches wie einen Wackelkontakt verursacht. Prüfen Sie vor dem Fortfahren mit problemspezifischen Lösungen Folgendes.

- Schließen Sie zur Überprüfung der Steckdose ein anderes elektrisches Gerät an.
- Stellen Sie sicher, dass der Projektor eingeschaltet ist.
- Achten Sie darauf, dass alle Kabel sicher angeschlossen sind.
- Stellen Sie sicher, dass das angeschlossene Gerät eingeschaltet ist.
- Stellen Sie sicher, dass sich der angeschlossene PC nicht im Ruhezustand befindet.
- Stellen Sie sicher, dass das angeschlossene Notebook auf ein externes Anzeigegerät eingestellt ist. (Dies wird am Notebook üblicherweise mit Hilfe einer Fn-Tastenkombination erzielt.)

### Tipps zur Problemlösung

- Befolgen Sie die Schritte der einzelnen problemspezifischen Abschnitte entsprechend der empfohlenen Reihenfolge. Dadurch können Sie das Problem möglicherweise schneller beseitigen.
- Versuchen Sie, das Problem genau zu bestimmen; dadurch können Sie den unnötigen Austausch funktionsfähiger Komponenten vermeiden.
- Wenn Sie beispielsweise die Batterien ersetzen und das Problem fortbesteht, sollten Sie die Originalbatterien wieder einsetzen und mit dem nächsten Schritt fortfahren.
- Machen Sie sich bei der Problemlösung Notizen zu den Schritten. Diese Informationen können hilfreich sein, wenn Sie sich an das technische Kundencenter wenden.

### Bildprobleme

#### **Problem: Es erscheint kein Bild auf der Leinwand**

1. Prüfen Sie die Einstellungen an Ihrem Notebook oder Desktop-PC.
2. Schalten Sie alle Geräte aus und anschließend in der richtigen Reihenfolge wieder ein.
3. Prüfen, ob Blende aktiviert ist.

#### **Problem: Das Bild ist verschwommen**

1. Passen Sie den Fokus am Projektor an.
2. Drücken Sie die Taste AUTO SYNC an der Fernbedienung oder am Projektor.
3. Stellen Sie sicher, dass der Projektionsabstand innerhalb des angegebenen Bereichs liegt.
4. Achten Sie darauf, dass das Projektionsobjektiv sauber ist.

#### **Problem: Das Bild ist oben breiter als unten (Trapezverzerrung)**

1. Platzieren Sie den Projektor so, dass er möglichst lotrecht zur Leinwand steht.
2. Korrigieren Sie das Problem über die Trapezkorrekturfunktion.

#### **Problem: Das Bild ist umgekehrt oder verkehrt herum**

Prüfen Sie die Projektionsmodus-Einstellung im Menü STEUERUNG -> Projektionsmodus.

#### **Problem: Auf dem Bild sind Streifen zu sehen**

1. Stellen Sie Punkte gesamt (H gesamt) und VGA-Einrichtung im EINGANG-Menü auf die Standardeinstellungen ein.
2. Prüfen Sie, ob das Problem durch die Grafikkarte des angeschlossenen Computer verursacht wird, indem Sie einen anderen Computer anschließen.

#### **Problem: Das Bild wirkt flach; ohne Kontrast**

1. Passen Sie die Kontrast-Einstellung im BILD-Menü an.
2. Passen Sie die Helligkeit-Einstellung im BILD-Menü an.

#### **Problem: Die Farbe des projizierten Bildes stimmt nicht mit der des eigentlichen Bildes überein**

Passen Sie die Optionen Farbtemperatur und Gamma im BILD-Menü an.

### Projektionsprobleme

#### **Problem: Der Projektor gibt kein Licht aus**

1. Prüfen Sie, ob das Netzkabel richtig angeschlossen ist.
2. Stellen Sie sicher, dass die Stromversorgung funktioniert, indem Sie ein anderes elektrisches Gerät anschließen.
3. Starten Sie den Projektor in der richtigen Reihenfolge neu; prüfen Sie, ob die Betriebs-LED grün leuchtet.
4. Prüfen, ob Leeranzeige- oder Blendenfunktion aktiviert ist

### Fernbedienungsprobleme

#### **Problem: Der Projektor reagiert nicht auf die Fernbedienung.**

1. Richten Sie die Fernbedienung auf den Fernbedienungssensor am Projektor.
2. Stellen Sie sicher, dass sich keine Hindernisse zwischen Fernbedienung und Sensor befinden.
3. Prüfen Sie, ob der Fernbedienungssensor eingeschaltet ist.
4. Stellen Sie sicher, dass das Fernbedienungskabel nicht am Projektor angeschlossen ist.
5. Schalten Sie die Fluoreszenzlampen im Zimmer aus.
6. Prüfen Sie die Polarität der Batterien.
7. Ersetzen Sie die Batterien.
8. Schalten Sie andere infrarotfähige Geräte in der Umgebung aus.
9. Lassen Sie die Fernbedinung reparieren.
10. Stellen Sie bei Verwendung einer Universalfernbedienung sicher, dass der Fernbedienungscode mit dem Code des Projektors übereinstimmt.
11. Prüfen Sie, ob die Projektor-ID aktiviert ist und die ID-Nummer stimmt.

### Probleme mit dem Projektionsobjektiv

#### **Problem: Zoom- oder Fokusanpassung funktionieren nicht**

1. Prüfen Sie, ob das Objektiv richtig installiert ist; bei unsachgemäßer Objektivinstallation funktioniert das Objektiv nicht richtig. Bitte prüfen Sie dies durch erneutes Befolgen der Installationsschritte.
2. Prüfen Sie, ob die Objektivsperre aktiviert ist. Durch Sperrung des Objektivs werden alle Funktionen zur ObjektivEinstellung deaktiviert.
3. Führen Sie zur erneuten Objektivkalibrierung die Funktion Objektivzentrierung aus.
4. Prüfen Sie, ob das Problem auch bei einem anderen Objektiv (falls verfügbar) auftritt.
5. Einzelheiten erfahren Sie vom Kundencenter.

### Probleme mit der Fernbedienungskommunikation

#### **Problem: Der Projektor reagiert nicht auf die Steuerung per Ethernet**

1. Stellen Sie sicher, dass der Netzwerkberichtschaftsmodus eingeschaltet ist; falls er ausgeschaltet ist (weniger als 0,5 W), wird der Kommunikationspfad unterbrochen.
2. Prüfen Sie die Netzwerkkonfiguration Ihres Notebooks und Projektors; weitere Informationen dazu entnehmen Sie bitte der Anleitung zur Fernkommunikation.

### **Projektor zur Reparatur einschicken**

Lassen Sie den Projektor reparieren, falls das Problem fortbesteht. Packen Sie den Projektor in den Originalkarton. Legen Sie eine Beschreibung des Problems sowie eine Liste der von Ihnen unternommenen Schritten beim Versuch der Problemlösung bei. Diese Informationen können dem Kundendienstpersonal behilflich sein.

## Über den Vivitek-Support

Falls Sie ein Problem nicht mit Hilfe dieser Anleitung lösen können, wenden Sie sich bitte über die nachstehenden Kontaktdaten an uns:

### Europa, Mittlerer Osten und Afrika

Vivitek Service & Support

Zandsteen 15

2132 MZ Hoofddorp

Niederlande

Tel: Monday - Friday 09:00 - 18:00

English (UK): 0333 0031993

Germany: 0231 7266 9190

France: 018 514 8582

Russian: +7 (495) 276-22-11

International: +31-(0)-20-721-9318

E-Mail: [support@vivitek.eu](mailto:support@vivitek.eu)

URL: <https://www.vivitek.eu/support/contact-support>

### Nordamerika

Vivitek Service Center

15700 Don Julian Road, Suite B

City of Industry, CA. 91745

U.S.A

Tel: 855-885-2378 (gebührenfrei)

E-Mail: [T.services1@vivitekc corp.com](mailto:T.services1@vivitekc corp.com)

URL: [www.vivitekusa.com](http://www.vivitekusa.com)

### Asien und Taiwan

Vivitek Service Center

16 Tungyuan Rd., Chungli Industrial Zone,

Taoyuan City 320023, Taiwan

320023桃園市中壢區東園路16號4樓

Tel: 886-3-4526107

Tel: 0800-042-100

E-Mail: [srv-Service.VVK.Asia@vivitek.com.tw](mailto:srv-Service.VVK.Asia@vivitek.com.tw)

URL: [www.vivitek.com.tw](http://www.vivitek.com.tw)

### 中国/China

Vivitek客服中心

上海市浦东新区华东路1675号1幢1层、7-8层

邮政编码: 201209

400客服热线: 400 888 3526

公司电话: 021-58360088

客服邮箱: [service@vivitek.com.cn](mailto:service@vivitek.com.cn)

官方网站: [www.vivitek.com.cn](http://www.vivitek.com.cn)



Visit [www.vivitekcorp.com](http://www.vivitekcorp.com) for more product info  
Copyright (c) 2024 Delta Electronics, Inc. All Rights Reserved

A brand of  DELTA