



DU8055Z  
DU8053Z  
DU8057Z  
DK8155Z  
DK8150Z

User Manual

## Table des matières

Copyright .....	3
Copyright .....	3
Avis de non-responsabilité .....	3
À propos du manuel .....	3
Consignes de sécurité importantes .....	4
Notification de sécurité .....	4
Groupe de risque laser 3 .....	5
Avertissement sur les dangers de la lumière .....	5
Distance de danger liée à l'intensité lumineuse .....	5
Zone de restriction .....	6
Avis relatifs à l'installation et à l'utilisation .....	8
Mise au rebut des appareils électriques et électroniques .....	8
Instructions importantes relatives au recyclage .....	8
Introduction .....	9
Liste de contrôle de l'emballage .....	9
Description du projecteur .....	10
Panneau d'E/S .....	12
Panneau de commande .....	13
Installation et configuration .....	16
Insertion ou remplacement des piles de la télécommande .....	16
Installation du projecteur .....	17
Précautions d'installation .....	17
Montage du projecteur .....	18
Installer ou enlever l'objectif optionnel .....	19
Raccordement à l'alimentation secteur .....	21
Mise sous tension du projecteur .....	21
Mise hors tension du projecteur .....	22
Réglage du mode de projection .....	23
Réglage de la position de l'image projetée .....	24
Réglage du zoom et de la mise au point .....	24
Réglage de la déformation géométrique .....	25
Correction de trapèze .....	25
4 Coin .....	26
Parabole / Parabole .....	29
Warp personnalisé .....	30
Utiliser ID de contrôle pour une application multi-projecteurs .....	31
Utilisation de la fonction de luminosité constante pour maintenir la luminosité émise .....	33
Connecter des équipements .....	34
Connecter des ordinateurs .....	34
Connecter un appareil vidéo .....	34
Raccordement à un appareil de contrôle .....	35
Raccordement à un déclenchement d'écran .....	36
Raccordement à un émetteur HDBaseT externe .....	37
Utilisation du projecteur .....	38
Utilisation du menu à l'écran .....	38
Utilisation du menu à l'écran .....	38
Arborescence du menu .....	39
Menu OSD – ENTREES .....	45
Menu OSD – IMAGE .....	48

Menu OSD – ALIGNEMENT .....	50
Menu OSD – CONTROLE .....	54
Menu OSD – RÉGLAGES.....	57
Menu OSD – INFO.....	59
Spécifications du produit .....	60
Configuration des bornes.....	66
Série d'objectifs .....	67
Dimensions du produit.....	68
Indication DEL .....	69
Problèmes standard et solutions .....	70
À propos du support Vivitek.....	72

## Copyright

### Copyright

Le manuel d'utilisation (y compris toutes les photos, les illustrations et les logiciels) est protégé par les lois internationales sur le droit d'auteur. Tous droits réservés. Aucune reproduction du présent manuel ou d'un quelconque contenu inclus dans le présent manuel n'est autorisée sans le consentement écrit du fabricant. ©2024 Vivitek. Vivitek est une marque commerciale de Delta Electronics, Inc. ©Tous droits réservés. 2024

### Avis de non-responsabilité

Les informations contenues dans le présent manuel sont sujettes à modifications sans préavis. Le fabricant ne fournit aucune déclaration ni garantie quant au contenu du manuel et renonce clairement aux garanties implicites de qualité marchande et d'adéquation à un usage particulier. Le fabricant se réserve le droit de modifier la publication et de modifier le contenu des documents à tout moment et sans préavis envers quiconque.

### À propos du manuel

Le manuel décrit comment installer et utiliser le projecteur et s'applique à l'acheteur de ce projecteur. Les informations pertinentes (telles que les illustrations et les descriptions) sont placées sur la même page et sont aussi précises que possible. Le format, facile à imprimer, est pratique pour la lecture et l'économie de papier, ce qui est bénéfique pour la protection de l'environnement. Il est conseillé de n'imprimer que la page dont vous avez besoin.

## Consignes de sécurité importantes

Merci d'avoir acheté ce produit de haute qualité !

Lisez attentivement le présent manuel pour obtenir les meilleures performances. Le manuel fournit des instructions sur la façon d'utiliser le menu et de mettre en œuvre l'utilisation.

### Notification de sécurité

**CAUTION** Pour désactiver l'alimentation, veuillez à débrancher l'appareil de la prise secteur.



**CAUTION** Pour éviter toute électrocution, n'ouvrez pas le boîtier. Des composants sous haute tension se trouvent à l'intérieur. Confiez toute tâche de maintenance à un technicien qualifié.



**CAUTION** Ce symbole avertit l'utilisateur des risques d'électrocution causés par les tensions non isolées. Pour cette raison, il est dangereux d'entrer en contact de quelque manière que ce soit avec les composants internes au projecteur.



**CAUTION** Pour réduire les risques d'électrocution, n'exposez pas le projecteur à la pluie ou à l'humidité. N'utilisez pas un cordon de rallonge ou une multiprise, à moins que la fiche puisse être entièrement insérée dans la prise.



Ce symbole indique à l'utilisateur que les informations importantes doivent être lues attentivement pour éviter les problèmes relatifs au fonctionnement et à la maintenance du projecteur.

### AVERTISSEMENT POUR LES RÉSIDENTS DE CALIFORNIE :

La manipulation des câbles fournis avec cet équipement peut vous exposer à une petite quantité de plomb, un produit chimique connu dans l'État de Californie pour causer des risques de stérilité. Veuillez à vous les mains après manipulation.

### NOTIFICATION (CANADA)

Cet appareil numérique de Classe A est conforme au règlement canadien ICES-003.

### NOTIFICATION CE

Il s'agit d'un produit de Classe A, conforme aux règles de marquage CE. Ce produit peut provoquer des interférences radioélectriques. Dans ce cas, il peut être demandé à l'utilisateur de prendre des mesures appropriées.

### NOTIFICATION DE LA FCC

Cet appareil est conforme à la section 15 du règlement de la FCC. Le fonctionnement est soumis aux conditions suivantes :

- (1) Cet appareil ne doit pas causer d'interférences nuisibles ;
- (2) Cet appareil doit accepter toute autre interférence reçue, y compris les interférences pouvant entraîner un fonctionnement non désiré. Cet équipement a été testé et déclaré conforme à la section 15 de la réglementation FCC. Ces exigences sont destinées à assurer une protection raisonnable contre les interférences indésirables lorsque l'appareil est utilisé dans un environnement commercial. Cet équipement peut produire de l'énergie de radiofréquence. Si vous ne l'installez ou ne l'utilisez pas conformément aux instructions du manuel, l'énergie de radiofréquence peut perturber la réception radio. Dans ce cas, vous pouvez avoir la responsabilité de corriger les interférences.



### AVERTISSEMENT !

Les changements ou modifications non expressément approuvés par Vivitek peuvent annuler l'autorité de l'utilisateur à utiliser le produit.

## Groupe de risque laser 3

Ce produit est un produit laser appartenant au groupe de risque 3. Il doit être installé dans un endroit sûr et manipulé par un professionnel formé et qualifié.

N'essayez pas d'accéder au matériel interne au projecteur. N'essayez pas de modifier ou de retirer le module laser.

N'utilisez pas le projecteur sans ses caches de protection.

N'utilisez pas le projecteur sans installer d'objectif.

Veuillez consulter un professionnel qualifié pour installer ou retirer l'objectif.

### Avertissement sur les dangers de la lumière

La distance critique est la distance mesurée à partir de l'objectif de projection jusqu'au point où l'intensité ou l'énergie par unité de surface est inférieure à la limite d'exposition applicable sur la cornée ou la peau. **①**

La zone de critique est la zone comprise entre l'objectif de projection et la distance critique qui englobe l'endroit où le faisceau projeté est considéré comme dangereux. **②**

Si la personne se trouve dans la distance critique, l'exposition au faisceau est considérée comme dangereuse.

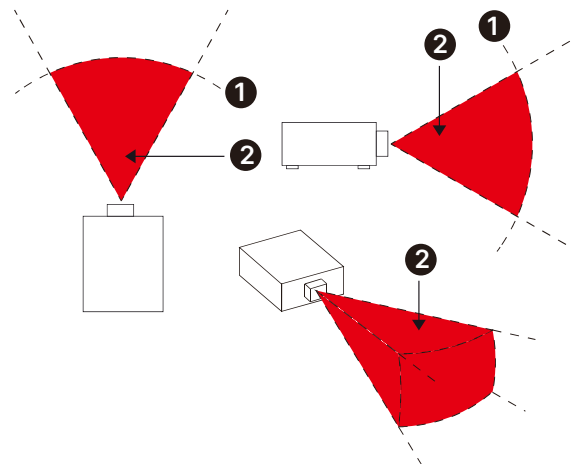

### Distance de danger liée à l'intensité lumineuse

Réf. de l'objectif et spécification	(CEI/EN 62471-5) Distance de danger (m)							
	D89-UST01	D89-UWZ01	D89-UWZ02	D89-WZ01	D89-ST01	D89-SMLZ01	D88-LOZ101	D88-LOZ201
	0,31 ~ 0,33	0,55 ~ 0,75	0,74 ~ 1,08	1,05 ~ 1,41	1,4 ~ 2,11	2,1 ~ 4,0	3,0 ~ 4,52	4,46 ~ 6,94
Groupe de risque	RG2	RG2	RG2	RG2	RG2	RG3	RG3	RG3
Distance de danger (HD)	0	0	0	0	0	2,5m	3,1m	4,3m



#### Remarque :

- Certains objectifs appartiennent au groupe de risque 3 (RG3). Des blessures oculaires permanentes sont possibles en cas d'exposition au faisceau lumineux de haute intensité dans la distance de danger (HD).
- Ne fixez jamais directement l'objectif.
- L'installateur doit contrôler l'accès au faisceau ou installer le projecteur à une hauteur qui empêche l'exposition des yeux dans la distance de danger.

## Zone de restriction

Une zone de restriction doit être mise en place autour de la zone critique afin d'empêcher toute personne de pénétrer dans la zone critique quelle que soit la partie de son corps concernée :

Dégagement horizontal **1**. Cette distance doit être au moins égale à 2,5 m autour de la zone critique **2**.

Dégagement vertical **3**. Cette distance doit être au moins égale à 3 m entre la zone critique **2** et le sol lorsque le projecteur est suspendu.

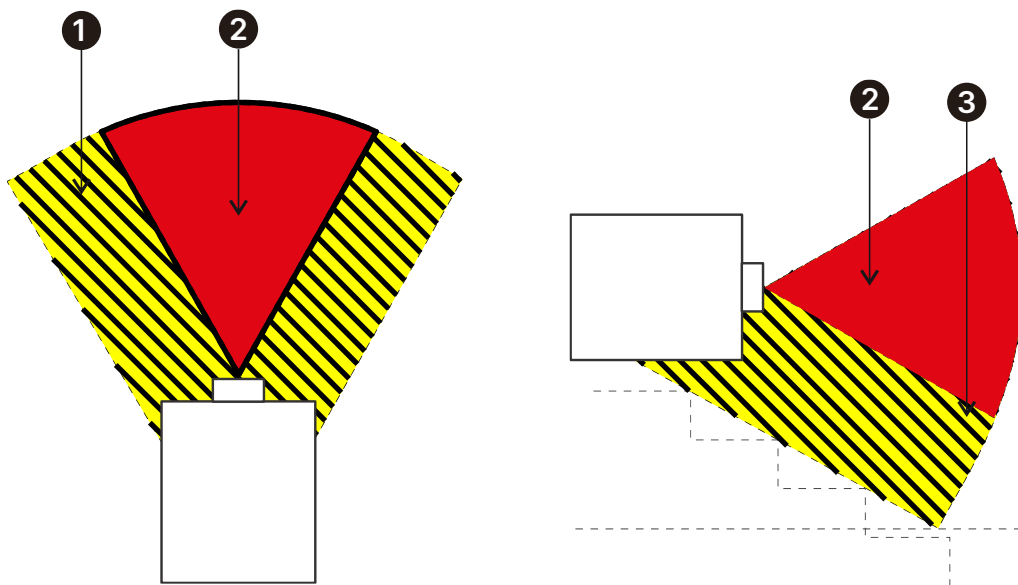

**MODULE DE LAMPE**

- Un module de lampe contenant plusieurs diodes laser agissant comme source de lumière du produit.
- Ces diodes laser sont scellées dans le module de lampe. Il est conseillé de demander à votre revendeur d'effectuer les opérations de maintenance/réparation sur le module de lampe.
- L'utilisateur final n'est pas autorisé à remplacer le module de lampe.
- Contactez le distributeur, qui vous proposera un service qualifié pour le remplacement du module de lampe et de plus amples renseignements.

**NOTIFICATION ET PRÉCAUTIONS DE SÉCURITÉ RELATIVES AU LASER**

Ne regardez pas l'objectif lors de l'utilisation



**Étiquettes produit**

Étiquette d'identification du fabricant, étiquette explicative, étiquette de déclaration de certification, symbole d'avertissement de danger et étiquette d'ouverture

<p><b>Model / Modèle(型號 / 型号) :</b> <b>DU8055Z</b></p> <p><b>AC Input / Entrée CA(輸入 / 输入) :</b> 100-240V~ 50/60Hz 11A</p> <p>This device complies with part 15 of the FCC rules. Operation is subject to the following two conditions: (1) this device may not cause harmful interference, and (2) this device must accept any interference received, including interference that may cause undesired operation. CAN ICES-003(A) / NMB-003(A)</p>	<p><b>DLP Projector / Projecteur DLP</b> (數位投影機/數字投影机)</p> <p>Laito on liitettävä suojakoskettimilla varustettuun pistorasiaan. Apparätet må tilkoplas jordat stikkontakt. Apparaten skall anslutas till jordat uttag. Apparätets stikprop skal tilsluttes en stikkontakt med jord, som giver forbindelse til stikproppens jord.</p> <p>Caution: Do not open the cover. No user-serviceable parts inside. Avertissement: ne pas ouvrir le couvercle. Le produit ne contient aucune pièce interne réparable par l'utilisateur.</p> <p>警告: 請勿打開外殼,設備內無服務性維修之元件。 警告: 請勿打開外殼,設備內無服務性維修之元件。 警告: 在居住環境中,運行此設備可能會造成無線干擾。 警告: 為避免電磁干擾,本產品不應安裝或用於住宅環境。</p> <p><b>合格證 Qualified Certificate</b></p> <p>CE, RoHS, UKCA, FCC, TÜV SUD, Energy Conservation Certification, China Ecolabelling, R41086</p> <p>EU Contact address: Delta Electronics(Netherlands)B.V. Zandsteen 15, 2132MZ Hoofddrop, The Netherlands</p> <p>UK Contact address: Delta Electronics(UK) LTD Eltek House Cleveland Road, Hemel Hempstead Industrial Estate, Hemel Hempstead, Hertfordshire, HP2 7EY</p> <p>Serial No.: Code39 (SN) n° de série.: "WDU8054YWWSSSS" (序號/序号)</p> <p>M/F Date (製造日期 / 生产日 / 제조시기): Month Year Made in China / Fabriqué en Chine / 中国制造 / 中國製造 製造商: 台达电子管理企业(上海)有限公司</p>
--	--

	<p>Complies with 21 CFR 1040.10 and 1040.11 except for conformance as a Risk Group 2 LIP as defined in IEC 62471-5:2015. For more information see Laser Notice No. 57, dated May 8, 2019.</p>
<p><b>CAUTION ! Do not stare into the beam</b></p> <p><b>RG2</b> This projector may become RG3 when an interchangeable lens with throw ratio greater than 2.12 is installed.</p> <p>Refer to the manual for the lens list and hazard distance before operation. Such combinations of projector and lens are intended for professional use only, and are not intended for consumer use.</p> <p>CLASS 1 / RG3 雷射產品 警告! 請勿直射光源 不允許直接觀察於雷射光中 第1類 / RG3 危險距離: 參考說明書 不適合家庭使用</p>	<p><b>RG2</b> This projector employing RG2 lens complies with FDA performance standards for laser products except for conformance as a Risk Group 2 LIP as defined in IEC 62471-5: Ed. 1,0. For more information see Laser Notice No. 57, dated May 8, 2019.</p> <p><b>RG3</b> Warning: No direct exposure to the beam is permitted. Not for household use. This projector employing RG3 lens complies with performance standards for laser product 21 CFR Part 1040 except with respect to those characteristics authorized by Variance Number FDA-2024-4-0726 effective March 08, 2024.</p> <p><b>CLASS 1 LASER PRODUCT</b> LASERPRODUKT DER KLASSE 1 APPAREIL À LASER DE CLASSE 1 IEC 60825-1: 2014 IEC/EN 62471-5: 2015</p>
<p><b>RISK GROUP 3</b> <b>WARNING !</b> DO NOT LOOK INTO THE BEAM. NO DIRECT EYE EXPOSURE TO THE BEAM IS PERMITTED. HAZARD DISTANCE. REFER TO THE MANUAL.</p> <p><b>GRUPE DE RISQUE 3</b> <b>MISE EN GARDE</b> NE PAS REGARDER DIRECTEMENT DANS LE FAISCEAU. L'EXPOSITION DIRECTE DES YEUX AU FAISCEAU EST INTERDITE. DISTANCE A RISQUE: SE REPORTER AU MANUEL.</p>	<p><b>위험 그룹 3</b> <b>경고!</b> 빔을 눈으로 보지 마십시오. 빔을 직접 눈에 노출하는 것은 허용되지 않습니다. 위험 거리: 설명서를 참조하십시오.</p>

**WARNING : MOUNT ABOVE THE HEADS OF CHILDREN !**  
Do not look into the beam less than 1m. No direct eye exposure to the beam is permitted.

**"AVERTISSEMENT-INSTALLER AU-DESSUS DE LA TÊTE DES ENFANTS."**  
Avertissement supplémentaire contre l'exposition oculaire pour des expositions à une distance de moins de 1m.

### Avis relatifs à l'installation et à l'utilisation

1. Lisez et conservez ce manuel de façon appropriée.
2. Prenez note de tous les avertissements, et suivez les instructions et descriptions de ce manuel.
3. N'utilisez pas le projecteur à proximité d'eau.
4. N'installez pas l'appareil à proximité de sources de chaleur, comme les radiateurs, appareils de chauffage, fours, amplificateurs et autres équipements pouvant générer de la chaleur.
5. Faites preuve de prudence lorsque vous tenez l'équipement ou déplacez le chariot avec le projecteur pour éviter de renverser l'équipement.
6. Vérifiez qu'aucune pièce ne présente de défauts lors de la réception du projecteur.
7. Veuillez noter que le projecteur ne s'allume pas si aucun objectif n'est monté. La protection couvrant l'objectif doit être enlevée pour installer ce dernier.
8. Les conduits de ventilation doivent ne pas être obstrués.
9. Ne pas annihiler la fonction de protection de sécurité de la fiche de mise à la terre du cordon d'alimentation. Une fiche polarisée possède une lame large et une lame étroite. La fiche a deux lames et une broche de mise à la terre. La lame la plus large ou lame de mise à la terre est prévue pour les questions de sécurité. Si la fiche fournie ne correspond pas à la prise, contactez un électricien pour remplacer la prise.
10. Le déclenchement +12 V n'émet qu'un signal de déclenchement 12 V CC. Ne le connectez pas à une autre entrée ou sortie d'alimentation. Sinon, l'appareil risque de mal fonctionner.
11. Réglez l'interrupteur coulissant avec une tension d'entrée adaptée, puis branchez le projecteur ; le voyant DEL rouge clignote puis se stabilise, l'appareil est alors en mode veille. Vous ne devez utiliser que des connecteurs ou accessoires fournis par le fabricant.
12. Lorsque vous allumez le projecteur, le voyant DEL rouge doit clignoter jusqu'à stabilisation. Ne regardez pas l'objectif du projecteur lorsque le projecteur est allumé.
13. Débranchez le cordon d'alimentation de l'équipement s'il y a de l'orage ou si l'équipement ne va pas être utilisé pendant une période prolongée.
14. Il est conseillé de conserver correctement les matériaux d'emballage en vue d'un transport futur ou d'un service après-vente.
15. En cas de panne, veuillez contacter votre revendeur ou le fabricant pour des services de réparation qualifiés.
16. Ne pas placer le projecteur sur des matériaux inflammables tels que des tapis ou des éponges ; une surchauffe peut provoquer une inflammation, un incendie ou endommager le projecteur.
17. Ne pas installer le projecteur dans des zones humides ou poussiéreuses, ni dans des zones où il va entrer en contact direct avec des fumées ou des vapeurs ; celles-ci peuvent entraîner une détérioration des pièces, des chocs électriques et même une déformation des pièces en plastique.

### Mise au rebut des appareils électriques et électroniques

Le symbole sur le produit ou l'emballage signifie que le produit ne doit pas être traité comme les déchets ménagers ordinaires lorsqu'il est jeté, mais plutôt être apporté à un site de recyclage des appareils électriques et électroniques rebutés. La conséquence sur l'environnement et sur la santé humaine d'une mise au rebut incorrecte du produit peut être évitée en s'assurant simplement que le produit a été éliminé correctement. Le recyclage des matériaux est utile à la protection des ressources naturelles. Le symbole n'est valide que dans l'Union européenne. Si vous souhaitez vous défaire d'équipements électriques et électroniques, veuillez contacter les autorités gouvernementales ou votre revendeur pour connaître la méthode de traitement appropriée.

### Instructions importantes relatives au recyclage

Le produit peut contenir d'autres déchets électroniques et peut présenter un risque s'ils ne sont pas éliminés correctement. Respectez les lois locales, de l'état / de la province ou fédérales concernant le recyclage ou l'élimination. Pour plus d'informations, veuillez visiter le site et contacter l'Electronic Industries Alliance (EIA) sur [WWW.EIAE.ORG](http://WWW.EIAE.ORG).

## Introduction

Le manuel de l'utilisateur décrit l'installation, la configuration et le fonctionnement du projecteur et il offre une assistance au personnel d'installation et à l'utilisateur final pour développer pleinement les performances du projecteur. Vivitek a fait tous les efforts pour s'assurer que les informations contenues dans le présent manuel sont correctes au moment de l'impression. Le contenu peut être mis à jour fréquemment en raison de l'amélioration continue des produits et des retours des clients.

Vous trouverez la dernière version du manuel et le manuel des autres produits Vivitek sur [www.vivitekcorp.com](http://www.vivitekcorp.com).

### Liste de contrôle de l'emballage

Les éléments suivants sont inclus dans la boîte d'emballage du projecteur. En cas de quelconque perte ou endommagement de tout article, contactez votre revendeur ou le service clientèle Vivitek.

**Seul le câble d'alimentation adapté au territoire de destination est fourni avec le projecteur.**

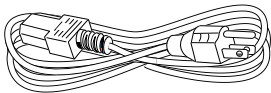

Cordon d'alimentation -  
USA 2 unités (Remarque :  
125V\*1, 220V\*1)

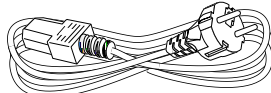

Cordon d'alimentation UE

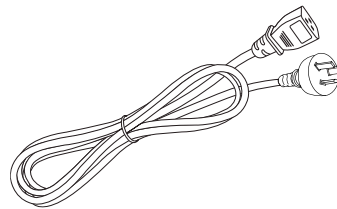

Cordon d'alimentation  
Chine

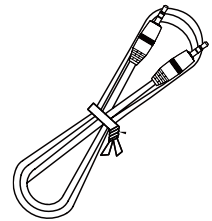

Câble de la télécommande  
filaire

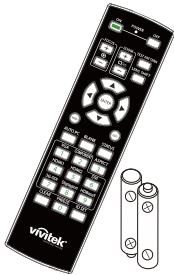

Télécommande IR et pile  
(AA, x2)



Livret de sécurité



Carte de garantie  
mondiale

## Description du projecteur

### Vue avant gauche

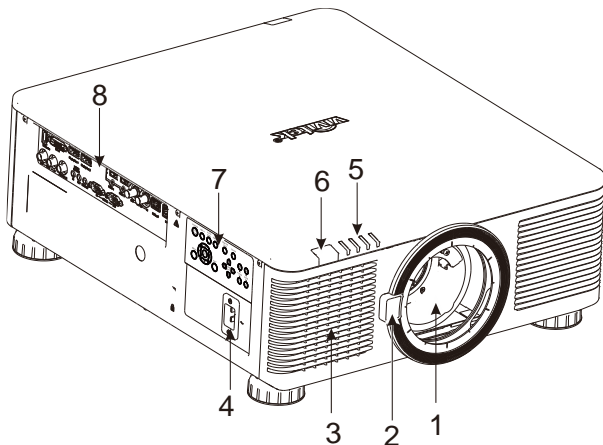

### Vue avant-droite

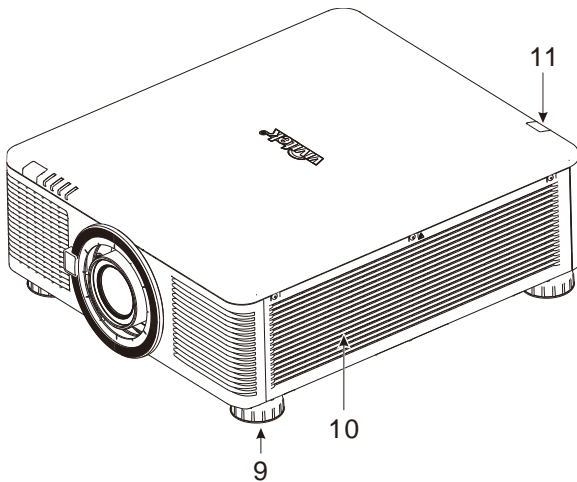

1. **Trou de montage de l'objectif**  
Le trou de montage sert à installer l'objectif de projection.
2. **Bouton de dégagement de l'objectif**  
Appuyez sur le bouton de dégagement de l'objectif avant d'enlever l'objectif.
3. **Prise d'air**  
Le ventilateur extrait l'air frais vers le projecteur pour refroidir le système.
4. **Entrée CA**  
Branchez le câble d'alimentation fourni à cette prise.
5. **Voyant DEL**  
Affiche l'état actuel du projecteur, notamment l'alimentation, l'état de la source de lumière et les avertissements.
6. **Récepteur IR frontal**  
Le récepteur sert aux signaux IR de la télécommande.
7. **Panneau de commande**  
Appuyez sur le bouton pour utiliser le menu OSD ou régler l'objectif.  
Pour les paramètres, consultez les commandes de l'OSD.
8. **Panneau de connecteurs d'E/S**  
Connectez à diverses bornes d'entrée, de sortie ou de contrôle du projecteur.
9. **Réglage de la hauteur**  
Pour régler le niveau du projecteur
10. **Conduit d'entrée**  
Le ventilateur extrait l'air pour refroidir le radiateur du projecteur.
11. **Récepteur IR arrière**  
Le récepteur sert aux signaux IR de la télécommande.



#### Important :

L'air passe à travers les orifices de la grille du projecteur afin d'assurer une bonne circulation de l'air et de maintenir le bon fonctionnement du projecteur. Ne bouchez aucune des ouvertures de grille et maintenez la distance requise avec les autres objets.

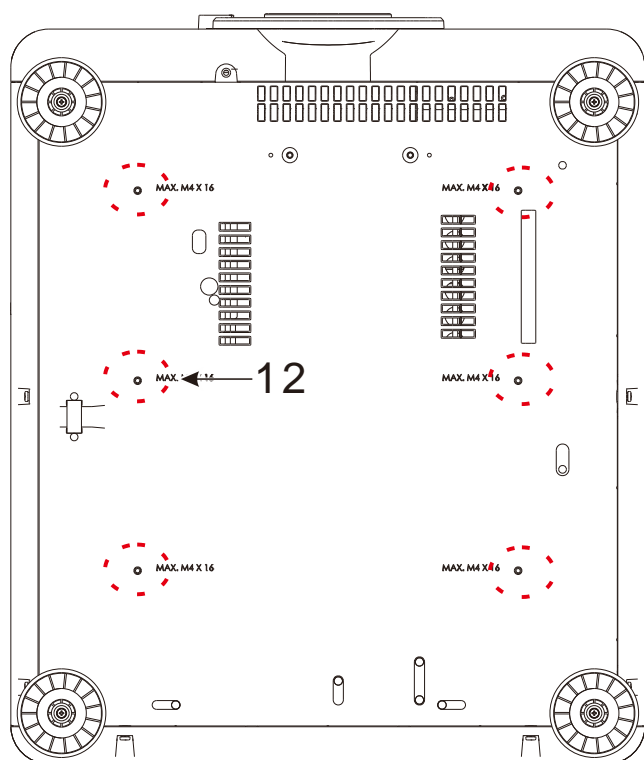
Vue de dessous**12. Trou de montage au plafond**

Total, six trous de vis M4 avec une profondeur maximum de 16mm

**Attention :**

- Lors de l'installation, assurez-vous d'utiliser des fixations de plafond homologués UL. Contactez votre revendeur pour obtenir des informations sur le montage du projecteur au plafond.
- Pour les installations au plafond, utilisez de la visserie de montage homologuée et des vis M4 avec une profondeur maximale de 16 mm.

## Panneau d'E/S

DU8057Z / DU8055Z / DU8053Z

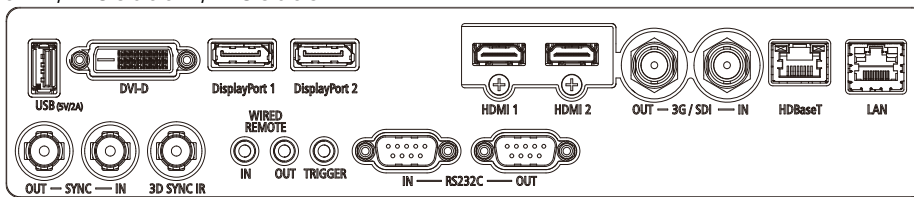

DK8155Z / DK8150Z

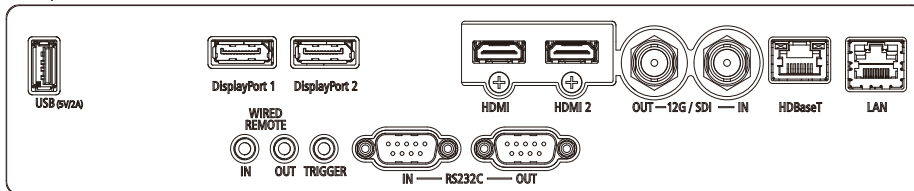

### USB 5 V - 2 A

Connectez un câble USB pour l'hôte USB.

Remarque : Prise en charge de 5V / 2A en sortie tant que le projecteur est sous tension.

### DVI-D

Branchez le câble DVI-D depuis une sortie DVI-D de l'appareil.

### DisplayPort 1 / 2

Connectez un câble DisplayPort au connecteur.

### HDMI 1 / 2

Branchez le câble HDMI d'un ordinateur ou d'un appareil vidéo.

### 3G/SDI IN / OUT

Pour raccorder une source 3G SDI.

### HDBaseT

Connectez à l'émetteur HDBaseT.

### LAN

Branchez un câble Ethernet d'un ordinateur ou d'un appareil vidéo.

### SYNC IN / OUT

Branchez un câble d'entrée de synchronisation 3D depuis un ordinateur ou un périphérique compatible.

### 3D SYNC IR

Branchez le récepteur des lunettes IR 3D.

### WIRED REMOTE IN / OUT

Branchez la télécommande fournie sur le projecteur

### TRIGGER (12 V +/-1,5 V)

Une fois connecté à l'écran via un câble 3,5 mm, l'écran se déploie automatiquement au démarrage du projecteur. L'écran se rétracte lorsque le projecteur est éteint.

### RS-232 IN / OUT

L'interface D-sub 9 broches est utilisée pour se raccorder au système de contrôle PC et à la maintenance du projecteur.

### 12G/SDI IN / OUT

Pour raccorder une source 12G SDI.



#### Remarque pour le déclencheur

- À l'allumage du projecteur, un signal de sortie de contrôle (12 V CC) est fourni depuis cette borne.
- N'utilisez pas cette prise pour autre chose que ce pour quoi elle est prévue.



#### Remarque pour la télécommande filaire

Veillez vérifier si le port d'insertion est correct avant d'insérer la borne de la télécommande filaire. La télécommande peut être endommagée si elle est insérée sur un mauvais port, comme celui de déclenchement. N'utilisez pas cette prise pour autre chose que ce pour quoi elle est prévue.

## Panneau de commande

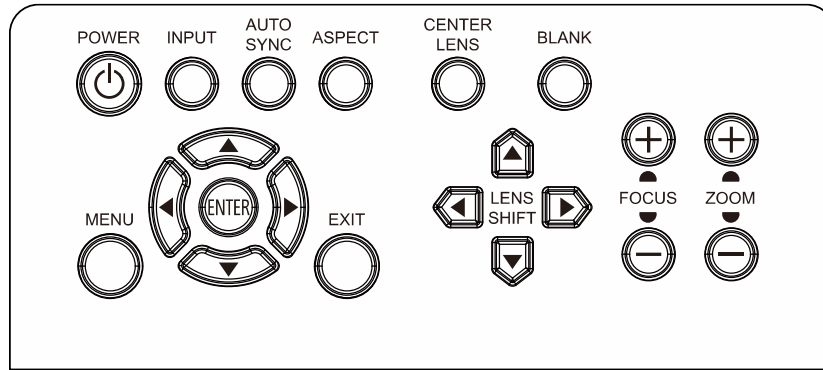

### POWER

Utilisez le bouton pour allumer / éteindre le projecteur.

### INPUT

Appuyez sur le bouton pour choisir le signal d'entrée. HDMI, DVI,...etc.

### AUTO SYNC

Appuyez sur le bouton pour accéder à la source automatique.

### ASPECT

Pour modifier le format.

### CENTER LENS

Pour centrer l'objectif.

### PIC MUTE

Affiche et masque l'image projetée. Lorsqu'il est sur ÉTEINT, la source lumineuse est complètement éteinte et l'écran est noir.

### MENU

Appuyez sur le bouton pour afficher ou revenir au menu au niveau précédent ou pour quitter le menu OSD.

### ENTER

Utilisez le bouton pour choisir les réglages ou pour confirmer les réglages modifiés.

### Haut/Bas/Gauche/Droite

Utilisez le bouton / pour sélectionner l'option de l'OSD.

### EXIT

Appuyez sur le bouton pour masquer le menu OSD.

### LENS SHIFT

Utilisez ces quatre boutons pour déplacer l'image projetée à la position souhaitée.

### FOCUS

Utilisez le bouton pour ajuster la mise au point de l'image projetée.

### ZOOM

Utilisez le bouton de zoom avant / arrière pour l'image projetée.

## Télécommande

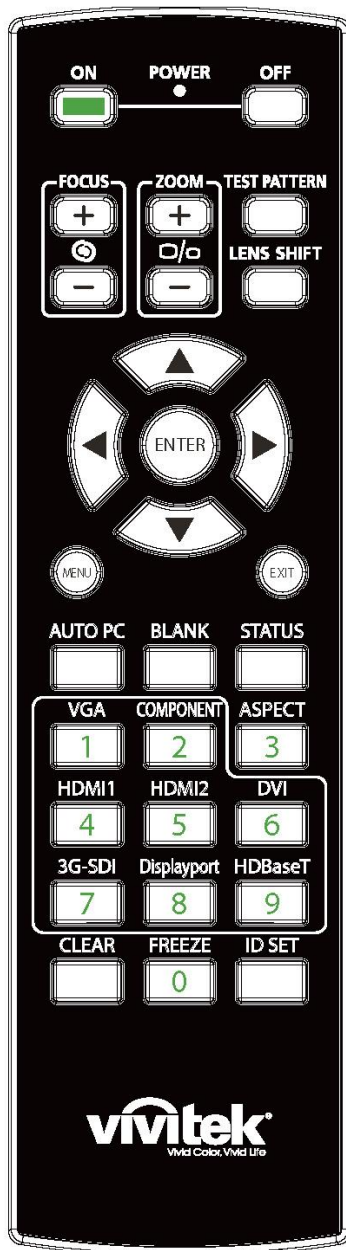
**On**

Utilisez le bouton pour allumer le projecteur.

**OFF**

Utilisez le bouton pour éteindre le projecteur.

**FOCUS**

Réglez la netteté de l'image projetée.

**ZOOM**

Faites un zoom avant / arrière sur l'image projetée.

**TEST PATTERN**

Utilisez le bouton pour afficher le motif de test. Appuyez à nouveau sur ce bouton pour basculer vers le motif suivant. Appuyez sur le bouton QUITTER pour revenir à l'image projetée.

**LENS SHIFT**

Utilisez le bouton pour déplacer l'objectif vers le haut, vers le bas, vers la droite ou vers la gauche.

**ENTER**

Utilisez le bouton pour choisir les réglages ou pour confirmer les réglages modifiés.

**MENU**

Appuyez sur le bouton pour afficher ou revenir au menu au niveau précédent ou pour quitter le menu OSD.

**EXIT**

Appuyez sur le bouton pour masquer le menu OSD.

**AUTO PC**

Vous pouvez utiliser cette fonction pour exécuter la synchronisation automatique de la source de signal.

**BLANK**

Appuyez sur le bouton pour interrompre temporairement la projection.

**STATUS**

Affichez le menu OSD - SERVICE.

**VGA**

NA.

**COMPONENT**

NA.

**ASPECT**

Appuyez sur le bouton pour afficher les options de format d'image.

**HDMI1**

Sélectionne HDMI 1 comme source d'entrée.

**HDMI2**

Sélectionne HDMI 2 comme source d'entrée.

**DVI**

Sélectionne DVI-D comme source d'entrée.



#### Prise télécommande filaire

Branchez sur la borne WIRED REMOTE du projecteur.

#### 3G-SDI

Sélectionnez 3G SDI en tant que source d'entrée.

#### DisplayPort

Sélectionnez DisplayPort 1 en tant que source d'entrée.

#### HDBaseT

Sélectionne HDBaseT comme source d'entrée.

#### CLEAR

Supprime le numéro d'ID défini de la télécommande ; consultez la section "Utiliser ID de contrôle pour une application multi-projecteurs".

#### FREEZE

Figé l'image projetée ou reprenez la projection.

#### ID SET

Configure le numéro d'ID défini pour la télécommande ; consultez la section "Utiliser ID de contrôle pour une application multi-projecteurs".

#### Plage de fonctionnement de la télécommande

La télécommande utilise la transmission infrarouge pour contrôler le projecteur. Il n'est pas nécessaire de la diriger directement sur le projecteur. Si vous ne placez pas la télécommande perpendiculairement aux côtés ou à l'arrière du projecteur, elle fonctionnera bien dans un rayon d'environ 10 mètres (25 pieds) et de 15 degrés au-dessus ou au-dessous du niveau du projecteur. Si le projecteur ne répond pas à la commande à distance, rapprochez-vous un peu.

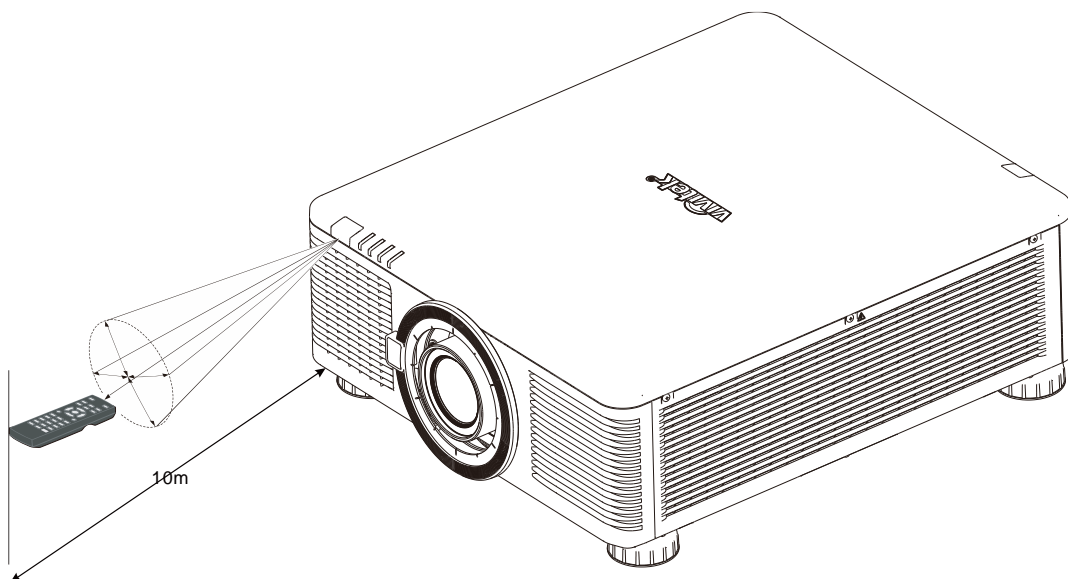

## Installation et configuration

### Insertion ou remplacement des piles de la télécommande

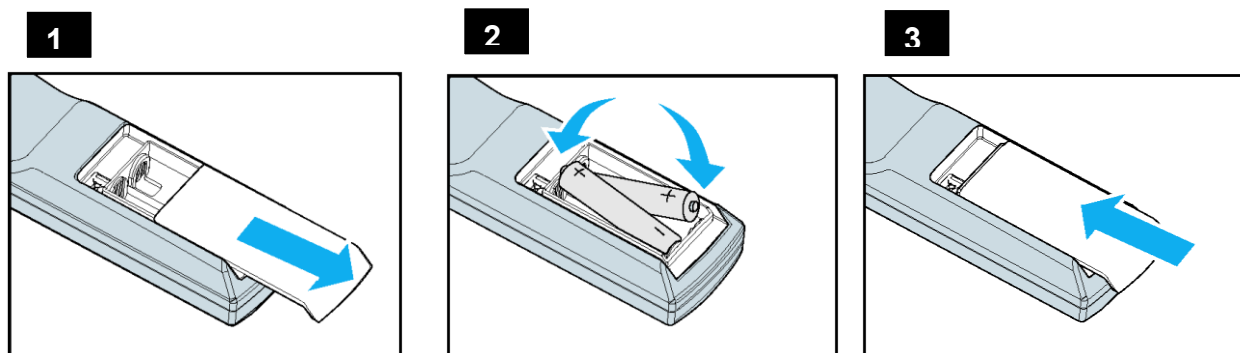

1. Ouvrez le couvercle du compartiment à pile en le glissant dans le sens de la flèche.
2. Placez deux piles AA en respectant la polarité.
3. Faites coulisser le couvercle comme sur la flèche de l'illustration pour le remettre en place.



#### Important :

- Ne pas utiliser le projecteur avec un éclairage fluorescent brillant. Certains éclairages fluorescents haute fréquence peuvent avoir une incidence sur le fonctionnement de la télécommande.
- Assurez-vous que la voie entre la télécommande et le projecteur est libre (à savoir aucune obstruction).
- N'exposez pas la télécommande à des températures élevées ni à l'humidité ; sinon, la télécommande ne fonctionnera pas correctement.



#### Instructions d'installation des piles

- Assurez-vous que les piles sont installées en respectant la polarité.
- N'utilisez pas ensemble des piles anciennes et des neuves, ni des piles de types différents.
- Retirez les piles si la télécommande ne doit servir pendant une longue période afin d'éviter les dégâts causés par les fuites.

## Installation du projecteur

L'effet d'affichage de haute qualité ne peut être garanti que lorsque le projecteur est installé correctement. En général, la source de lumière faisant face à l'écran doit être diminuée ou éliminée autant que faire se peut. Le contraste de l'image est évidemment réduit si la lumière illumine directement l'écran, par exemple avec les rayons provenant d'une fenêtre ou l'éclairage d'un projecteur sur l'image. L'image peut s'estomper et manquer de luminosité.

### Précautions d'installation



#### Attention :

- L'installation du projecteur doit être effectuée par un professionnel qualifié. Contactez votre revendeur local pour plus d'informations. Nous vous déconseillons d'installer le projecteur vous-même.
- Avec une installation au plafond, utilisez un matériel de montage et des vis M4 agréés; la profondeur maximale de la vis est de 16 mm. Contactez votre revendeur pour plus d'informations concernant le montage du projecteur au plafond.
- Utilisez le projecteur uniquement sur une surface solide et plane. Des blessures graves et des dégâts peuvent survenir en cas de chute du projecteur.



#### Attention :

- Assurez-vous que l'air chaud du conduit d'aération n'est pas aspiré dans le projecteur.
- Assurez-vous que les conduits d'entrée et de sortie d'aération ne sont pas obstrués et gardez la distance nécessaire avec les objets alentour. Les distances minimales suivantes sont requises entre les conduits et les objets alentour.
- Tous les boîtiers ajoutés doivent avoir fait l'objet d'une évaluation thermique certifiée, de façon à garantir le non-recyclage de l'air évacué, car cela risquerait d'interrompre le fonctionnement de l'appareil, même si la température du boîtier est comprise dans la gamme des températures de fonctionnement tolérées.

#### Flux d'air et émission de chaleur

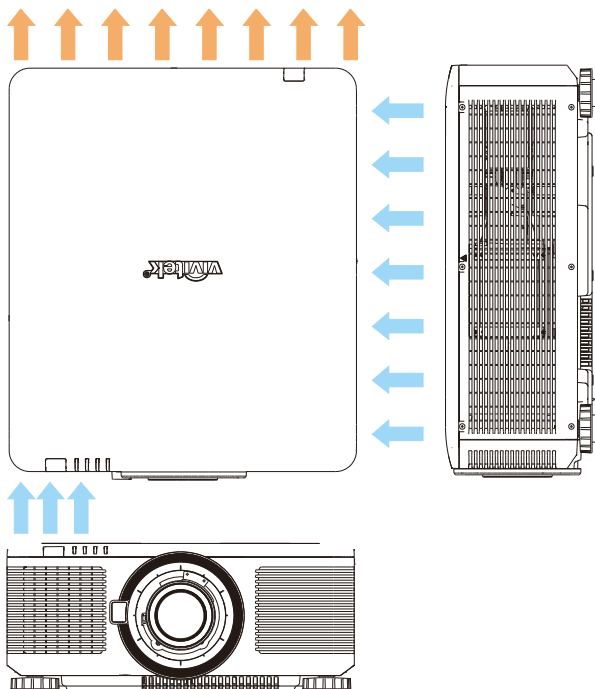

#### Distance minimale jusqu'au conduit

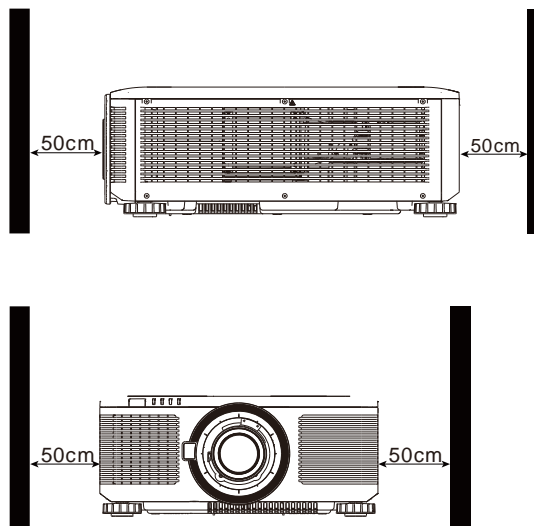

#### Attention :

- Utilisez le projecteur uniquement sur une surface solide et plane. Des blessures graves et des dégâts peuvent survenir en cas de chute du projecteur.
- Veuillez ne pas empiler le projecteur sur la surface d'un autre projecteur. Des blessures graves et des dégâts pourraient survenir en cas de chute du projecteur.

### Montage du projecteur

Pour le montage du projecteur, veuillez utiliser des supports de plafond certifiés UL et des vis M4. La profondeur de vis maximale est de 16 mm.

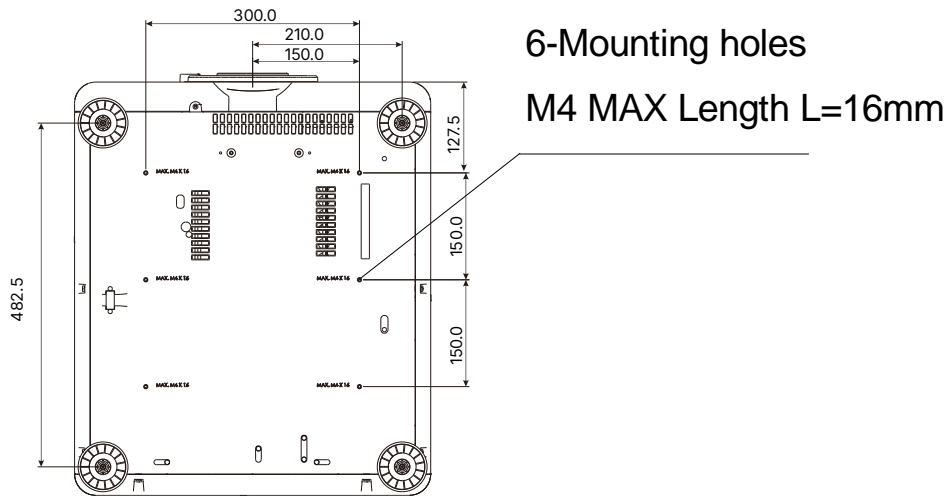

## Installer ou enlever l'objectif optionnel



### Attention :

- Ne secouez pas et n'exercez pas de pression excessive sur le projecteur ni sur les composants de l'objectif car le projecteur et les composants de l'objectif contiennent des pièces de précision.
- Lors de l'expédition du projecteur avec l'objectif optionnel, retirez l'objectif en option avant d'expédier le projecteur. L'objectif et le mécanisme de décalage d'objectif peuvent subir des dégâts causés par une mauvaise manipulation pendant le transport.
- Avant d'enlever ou d'installer l'objectif, assurez-vous d'éteindre le projecteur et d'attendre que le ventilateur de refroidissement soit arrêté, puis éteignez l'interrupteur principal d'alimentation.
- Ne touchez pas la surface de l'objectif en enlevant ou en installant l'objectif.
- Évitez les traces de doigts, la poussière et le gras à la surface de l'objectif. Ne rayez pas la surface de l'objectif.
- Travaillez sur une surface plane avec un chiffon doux sous le projecteur pour éviter les rayures et autres dégâts.
- Si vous enlevez l'objectif et que vous le stockez, attachez le cache de l'objectif pour le protéger de la poussière et de la saleté.

### Installation d'un nouvel objectif

1. Si l'éponge à poussière est installée, veuillez la retirer.

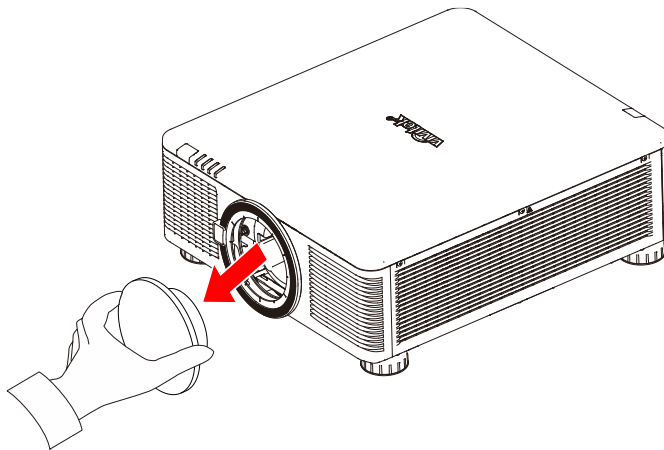

2. Alignez la bride et placez-la correctement à la position 11 heures comme indiqué sur l'image, puis insérez-la doucement à fond dans la monture d'objectif et tournez-la dans le sens horaire jusqu'à la position « Verrouillée ». En tournant l'objectif, le "Clic" retentit pour indiquer que l'objectif est complètement fixé et verrouillé en position.

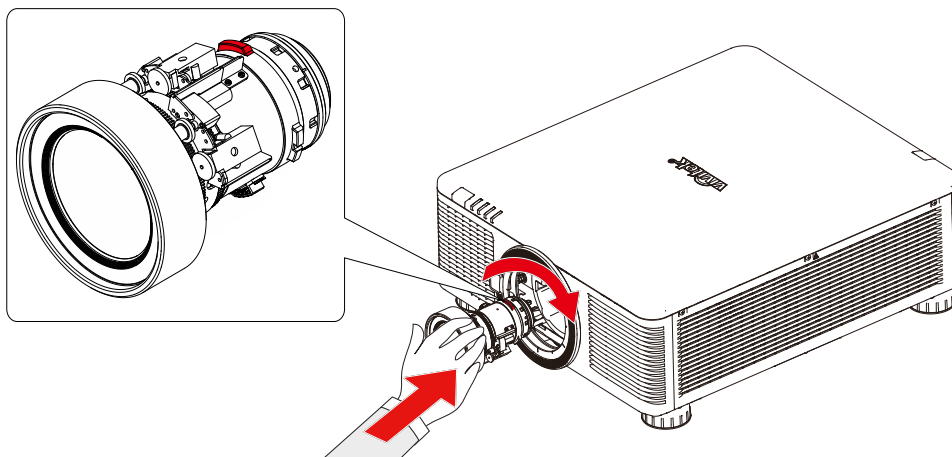

3. Vérifiez que l'objectif est bien fixé en tirant délicatement l'objectif hors du support.

4. Pour les objectifs 0,31 ~ 0,33:1, 0,55 ~ 0,75:1, 0,74 ~ 1,08:1, 1,05 ~ 1,41:1, 1,4 ~ 2,11:1, 2,1 ~ 4,0:1, après avoir installé l'objectif, vous devez utiliser un tournevis hexagonal de 2,5 mm pour serrer les vis.

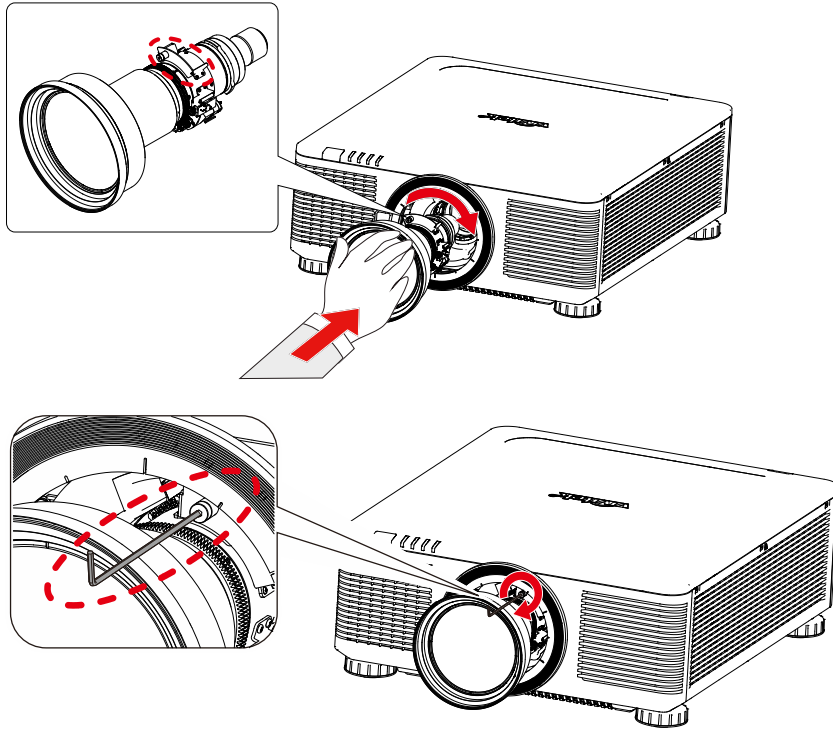

#### Retrait d'un objectif en place

1. Avant de démonter l'objectif, veuillez d'abord desserrer la vis de fixation.
2. Appuyez sur le bouton LENS RELEASE au maximum, puis tournez-le dans le sens antihoraire. L'objectif existant sera désengagé.
3. Sortez lentement l'objectif existant.

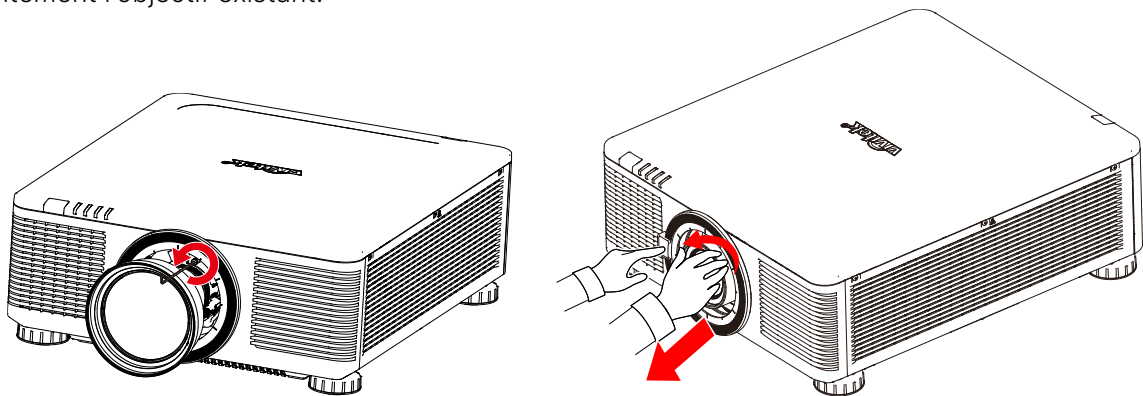

#### Important :

- Lorsque vous installez l'objectif dans le projecteur, veuillez à retirer le capuchon d'objectif de l'arrière de l'objectif en option avant d'installer l'objectif en option sur le projecteur. Sans cela, vous pourriez endommager le projecteur et l'objectif.
- Il y a un contacteur de sécurité à l'intérieur de la fente de l'objectif du projecteur afin d'éviter toute blessure par inadvertance liée au rayon laser. Le projecteur ne peut pas être allumé si l'objectif de projection n'a pas été installé ou s'il a été installé de façon incorrecte. Veuillez vous assurer que l'objectif est correctement installé avant d'allumer le projecteur.

## Raccordement à l'alimentation secteur

Le cordon d'alimentation secteur est inclus dans la boîte, branchez le cordon d'alimentation sur la prise secteur du panneau d'E/S.

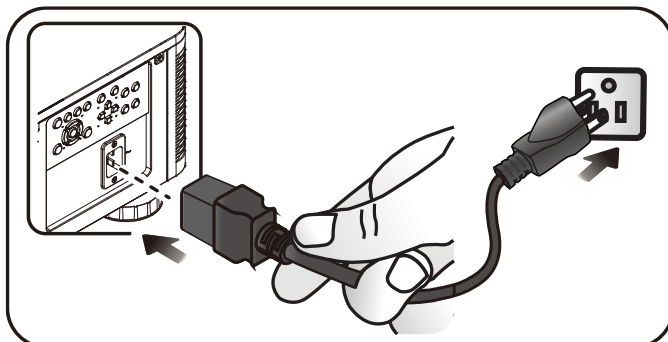

## Mise sous tension du projecteur

Une fois le projecteur bien placé et le câble d'alimentation et autres connexions en place, il est important d'allumer le projecteur correctement pour éviter d'endommager les composants et causer une usure excessive. Consultez le guide suivant pour allumer le projecteur.

1. Appuyez sur le bouton POWER de la télécommande ou du panneau de commande ou sur le bouton ON de la télécommande.

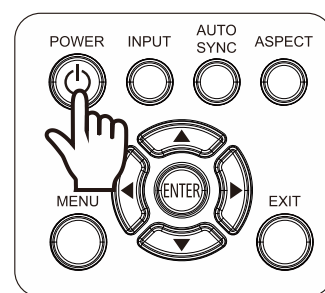
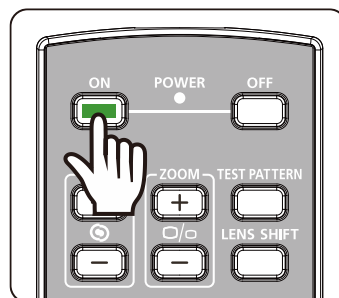

2. La DEL POWER clignote en vert jusqu'à la fin du processus d'allumage.

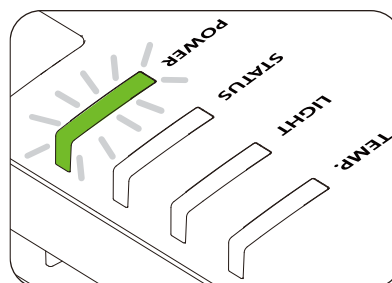

3. Après quelques secondes, les DEL restent en vert fixe, pour indiquer que le projecteur est alors prêt à l'emploi.

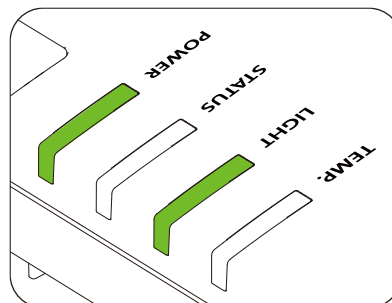

## Mise hors tension du projecteur

Lorsque vous n'avez plus besoin du projecteur, il est important de l'éteindre correctement pour éviter d'endommager ou de causer une usure excessive à l'appareil.



### Important :

- Ne débranchez pas le câble d'alimentation de la prise murale ou du projecteur lors de l'allumage du projecteur. Vous risqueriez d'endommager le connecteur AC IN du projecteur ou les broches de la fiche du câble d'alimentation. Pour éteindre l'alimentation CA alors que le projecteur est allumé, utilisez une multiprise équipée d'un interrupteur de mise sous tension et d'un disjoncteur.
- Ne coupez pas l'alimentation CA dans les 10 secondes après avoir effectué des réglages ou modifié un paramètre. Cela pourrait causer des pertes de réglages et le rétablissement des paramètres par défaut

Consultez le guide suivant pour éteindre le projecteur.

1. Appuyez sur le bouton POWER de la télécommande ou du panneau de commande ou sur le bouton OFF de la télécommande une fois, la fenêtre d'arrêt s'affiche alors.
2. Appuyez de nouveau sur le bouton POWER du panneau de commande OSD ou de la télécommande pour confirmer l'arrêt.

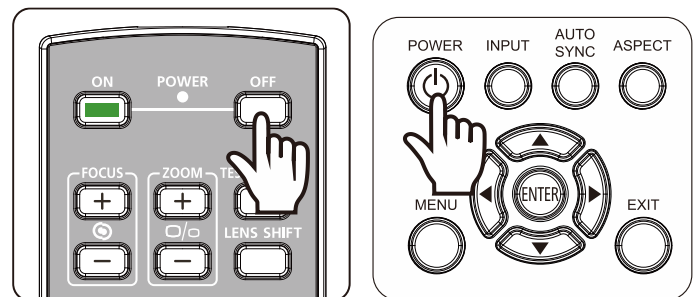

Power Off?  
Press Power again

## Réglage du mode de projection

Le projecteur est conçu pour fonctionner à tous les angles, sur des bureaux, plafonds, ou installations en portrait et inclinaison libre comme indiqué sur l'illustration ci-dessous.

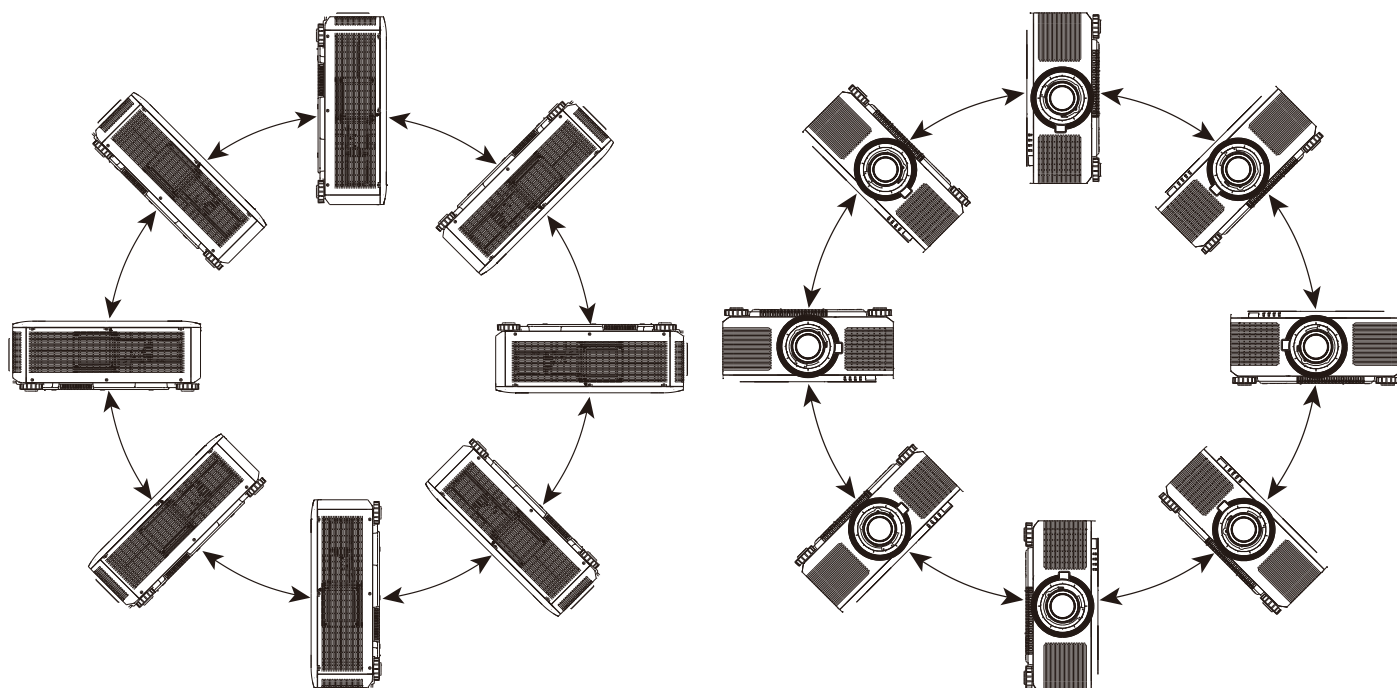

Vous pouvez changer le sens de l'image en utilisant le mode de projection. Le projecteur dispose d'un mécanisme de refroidissement intelligent, qui régule automatiquement le ventilateur en fonction du mode de projection.

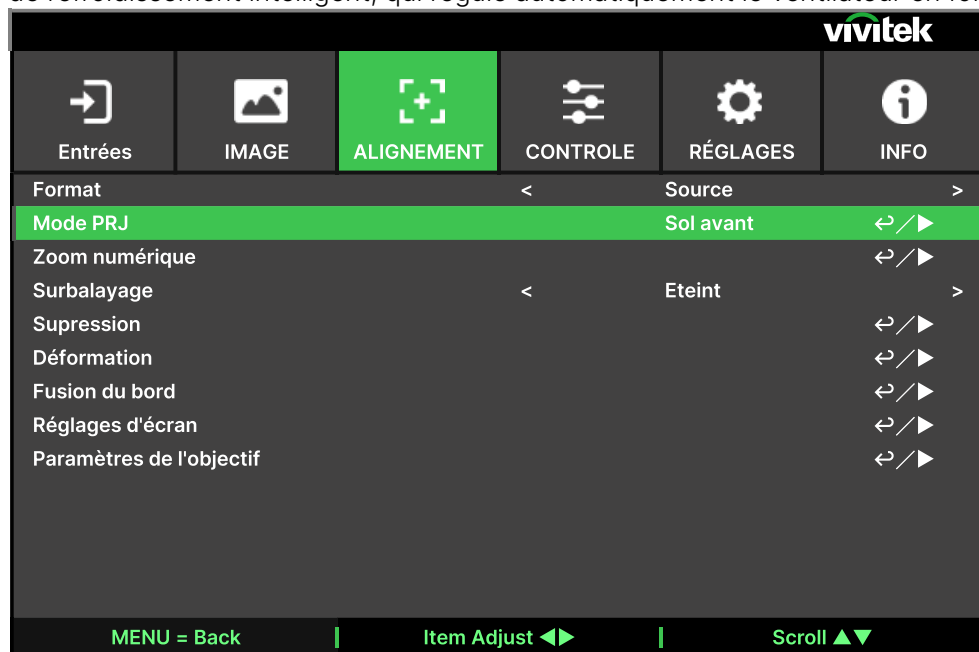

Appuyez sur le bouton ENTRÉE ou ► pour accéder au sous-menu et utilisez le bouton ▲▼ pour sélectionner un mode de projection afin de retourner l'image projetée selon le sens d'installation ou le sens de visualisation. Les options de sélection sont décrites ci-dessous.

**Sol avant** : Installez le projecteur sur le bureau et projetez l'image par l'avant.

**Sol arrière** : Installez le projecteur sur le bureau et projetez l'image depuis l'arrière de l'écran.

**Plafond avant** : Montez le projecteur au plafond et projetez l'image par l'avant.

**Plafond arrière** : Montez le projecteur au plafond et projetez l'image depuis l'arrière de l'écran.

## Réglage de la position de l'image projetée

Le projecteur dispose d'une fonction de décalage d'objectif motorisé ; l'image peut être décalée horizontalement ou verticalement sans déplacer le projecteur. La plage de décalage de l'objectif est illustrée en pourcentage de hauteur et largeur de l'image. La plage de décalage vertical peut aller jusqu'à 60% de l'image projetée vers le haut et 60% vers le bas. La plage de décalage horizontal peut aller jusqu'à 20% de l'image projetée vers la droite et vers la gauche. Veuillez consulter l'illustration ci-dessous.

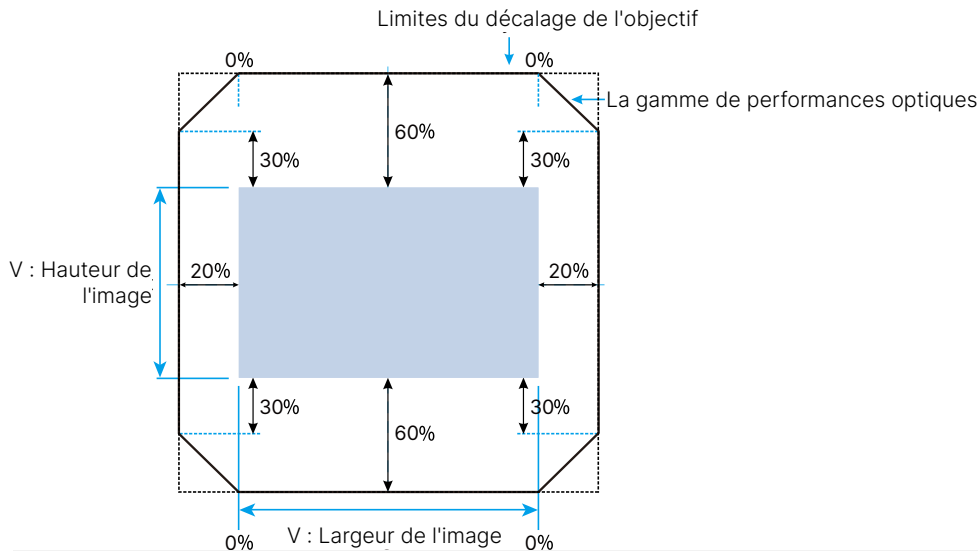

### Remarque :

- Le projecteur est équipé d'un contacteur de sécurité à l'intérieur du trou de montage de l'objectif. L'objectif de projection doit être installé dans le projecteur avant la mise sous tension sinon la projection ne peut se faire.
- Une fonction de verrouillage d'objectif est disponible dans le menu OSD pour désactiver le réglage du contrôle de l'objectif pour éviter les opérations accidentelles après avoir terminé le réglage. Veuillez à désactiver le verrou avant d'effectuer le contrôle de l'objectif.

## Réglage du zoom et de la mise au point

Vous pouvez régler la mise au point et le zoom depuis le panneau de commande du projecteur ou la télécommande. Consultez le guide suivant pour régler la mise au point et le zoom manuellement. Appuyez sur le bouton Focus ou Zoom du panneau de commande ou de la télécommande pour régler l'effet de zoom/mise au point comme vous le souhaitez avec les boutons d'augmentation et de réduction.

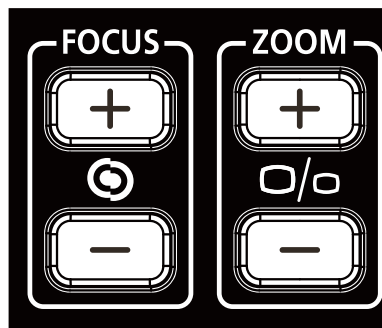
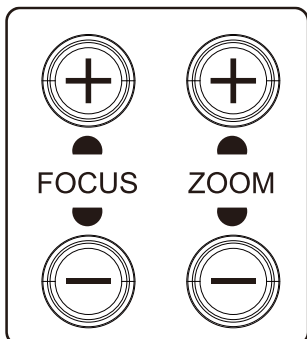

## Réglage de la déformation géométrique

Lorsque l'image est projetée sur une surface incurvée ou sur un écran présentant un angle, l'image peut être déformée. Vous pouvez utiliser le dernier moteur de correction géométrique Vivitek afin que l'image soit visuellement correcte lorsqu'elle est projetée sur un écran non plan ou présentant un angle. L'option comme sur la figure ci-dessous, la combinaison de fonctions disponibles est listée dans le sous-menu de chaque option de correction géométrique.

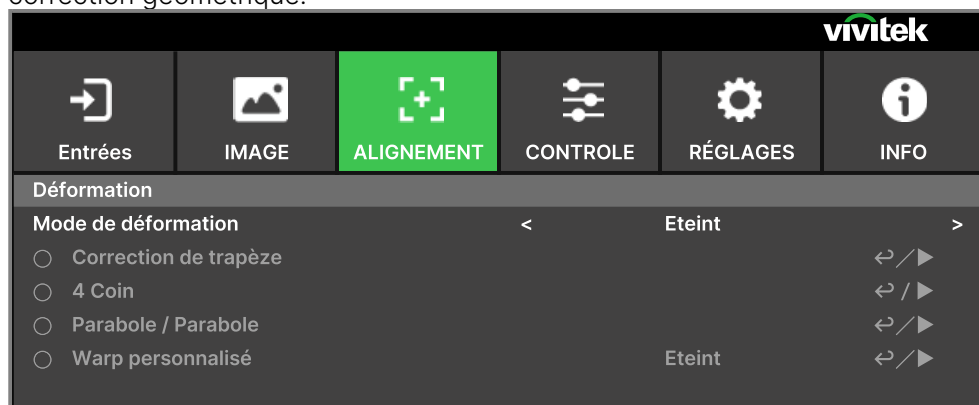

### Correction de trapèze

Sélectionnez le réglage Trapèze puis utilisez le bouton ◀ ou ▶ pour corriger la déformation, la valeur de réglage en correction horizontale et verticale est de  $\pm 30$ . L'illustration se trouve ci-dessous.

#### Trapèze horizontal :

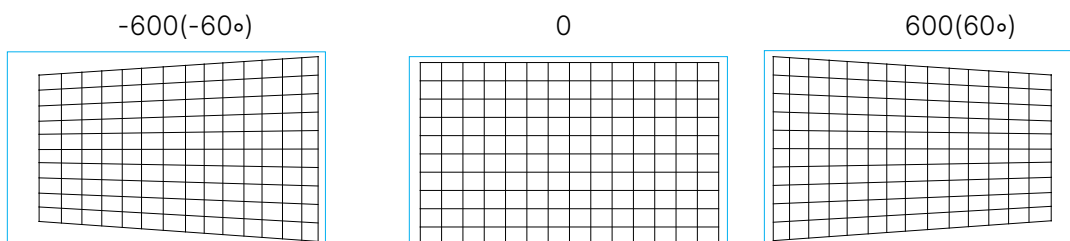

#### Trapèze vertical :

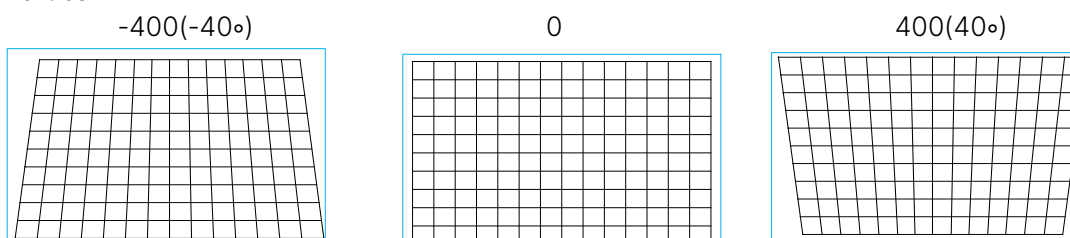

En plus de corriger le trapèze H et V de façon dissociée, vous pouvez utiliser la combinaison de trapèze H et V pour corriger la déformation. Dans ce cas, la plage efficace peut être limitée.

#### Rotation :

Une fois le trapèze H ou V réglé, l'option de rotation est disponible pour faire pivoter l'image si nécessaire. L'option n'est disponible que si le trapèze H ou V est réglé, Utilisez le bouton ◀ ou ▶ pour faire pivoter l'image dans le sens horaire ou antihoraire.

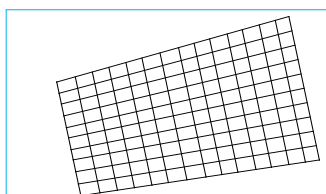

Faites pivoter l'image projetée dans la zone d'affichage active.

Utilisez le bouton ◀ ou ▶ pour faire pivoter l'image dans le sens horaire ou antihoraire. Sélectionnez l'option Réinitialiser pour rétablir le réglage Rotation à sa valeur par défaut. Notez que la taille de l'image est réduite pour la projection de l'image complète lorsque la rotation est activée. Veuillez vous reporter à l'illustration ci-dessous pour la plage de réglage.

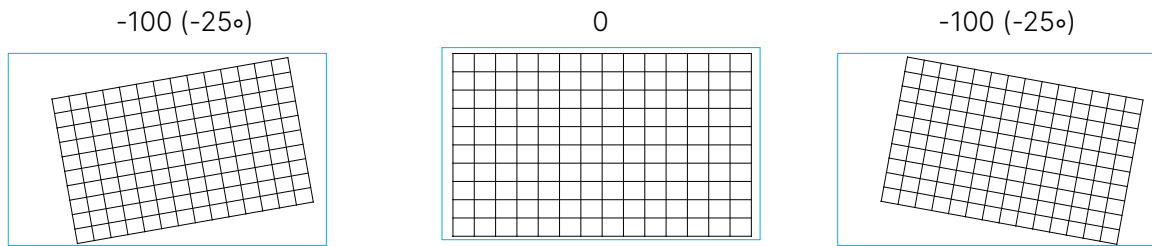

**Ratio de projection de l'objectif**

Le ratio de projection est le rapport entre la distance de projection (de l'objectif à l'écran) et la largeur de l'écran du projecteur. Plus le ratio de projection est grand, plus vous pouvez placer le projecteur près de l'écran ou du mur.

**Réinitialiser :**

Avec cette option, réinitialisez tous les paramètres à leur valeur par défaut.



**Remarque :**

La plage de réglage ci-dessus correspond au cas où vous réglez une seule dimension, la plage de réglage de la combinaison de trapèze H et V est plus étroite en comparaison au réglage unidimensionnel.

**4 Coin**

Dans certaines applications, une déformation peut se produire au niveau du coin en raison de l'installation ou de la surface projetée.

Dans ce cas, vous pouvez utiliser l'ajustement du coin pour corriger la déformation coin par coin. Veuillez consulter les illustrations ci-dessous

**Coin supérieur gauche**

Horizontale

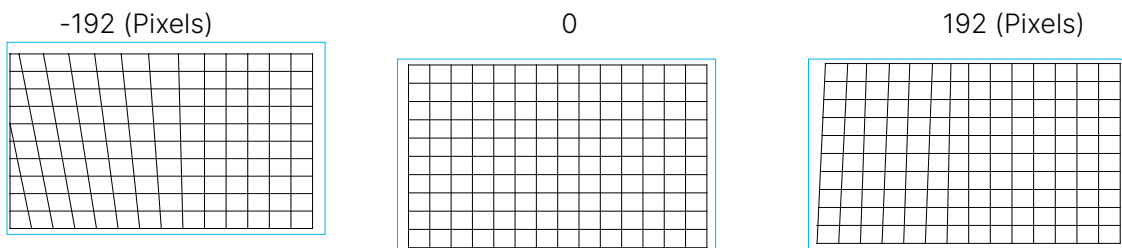

Verticale

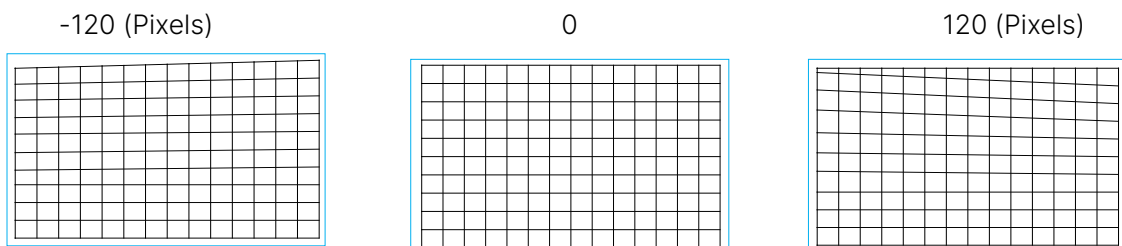

**Coin supérieur droit**

Horizontale

-192 (Pixels)

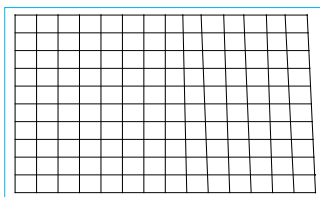

0

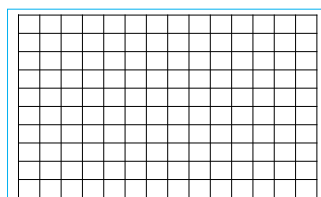

192 (Pixels)

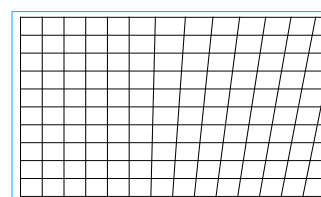

Verticale

-120 (Pixels)

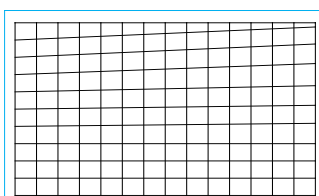

0

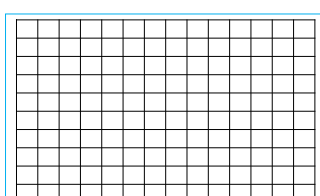

120 (Pixels)

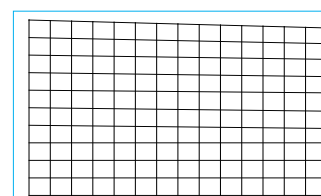

**Coin inférieur gauche**

Horizontale

-192 (Pixels)

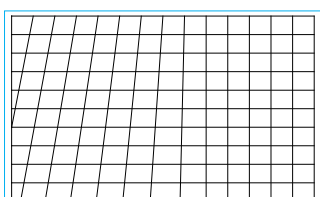

0

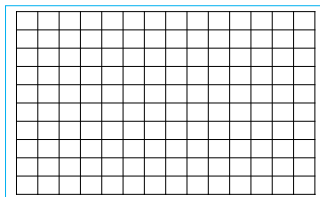

192 (Pixels)

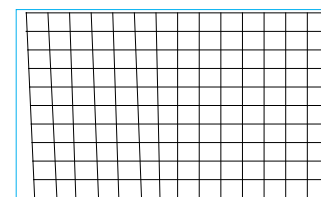

Verticale

-120 (Pixels)

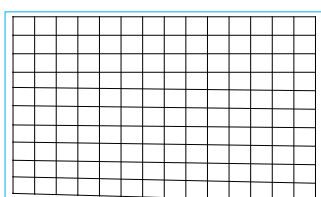

0

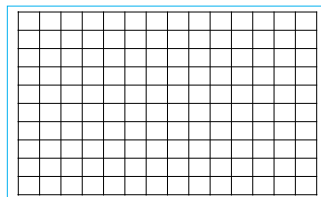

120 (Pixels)

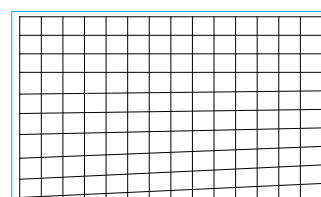

**Coin inférieur droit**

Horizontale

-192 (Pixels)

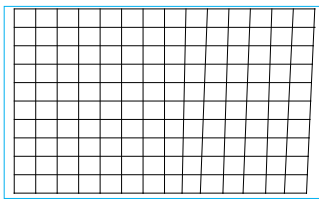

0

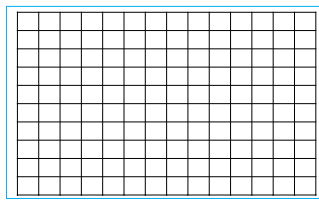

192 (Pixels)

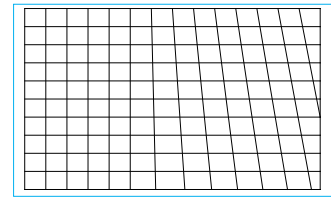

Verticale

-120 (Pixels)

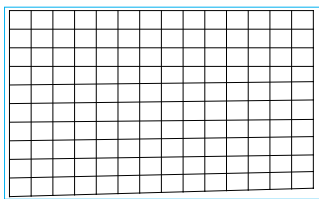

0

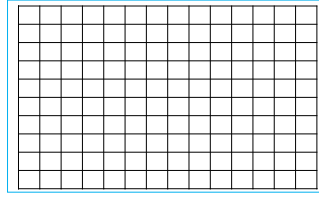

120 (Pixels)

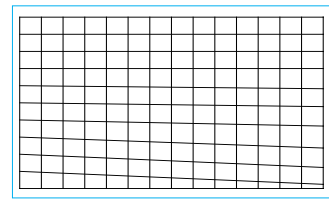

**Linéarité H**

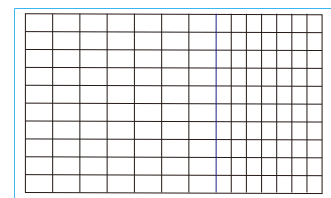
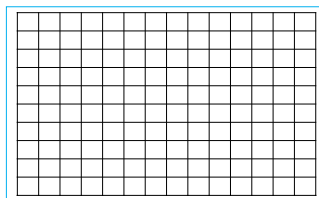
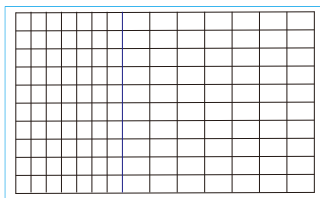

**Linéarité V**

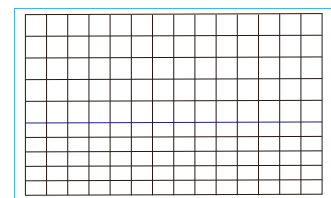
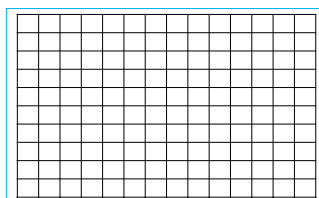
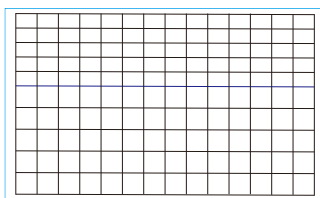

**Réinitialiser**

Avec cette option, réinitialisez tous les paramètres à leur valeur par défaut.

## Parabole / Parabole

Lorsque l'image est projetée sur un écran cylindrique ou sur des dômes hémisphériques, vous pouvez utiliser la correction Coussinet / Barillet afin de corriger la déformation. Utilisez le bouton ◀ ou ▶ pour régler l'effet Coussinet / Barillet, le Trapèze ou faire pivoter l'image en utilisant l'option Rotation.

### Supérieur

-150 (-30%)

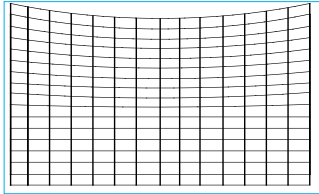

0

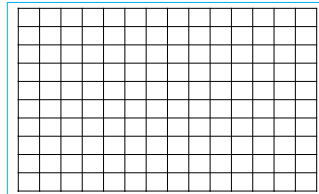

150 (30%)

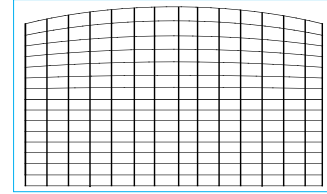

### Bas

-150 (-30%)

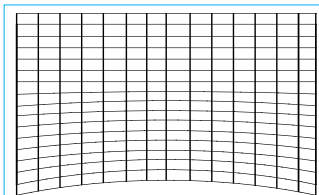

0

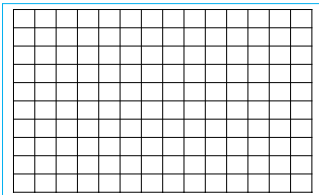

150 (30%)

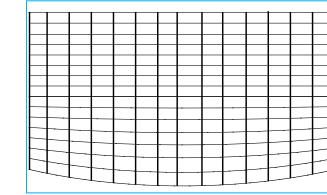

### Droite

-150 (-30%)

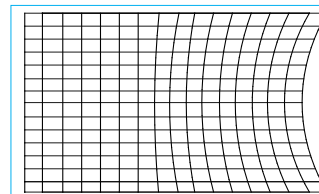

0

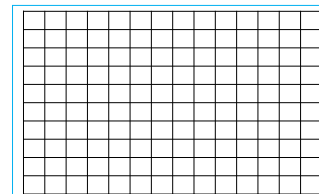

150 (30%)

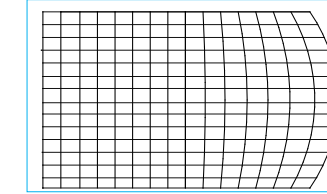

### Gauche

-150 (-30%)

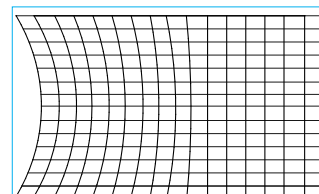

0

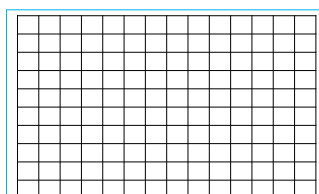

150 (30%)

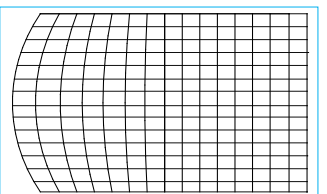

## Correction de trapèze

Ci-dessous un exemple d'utilisation du trapèze horizontal

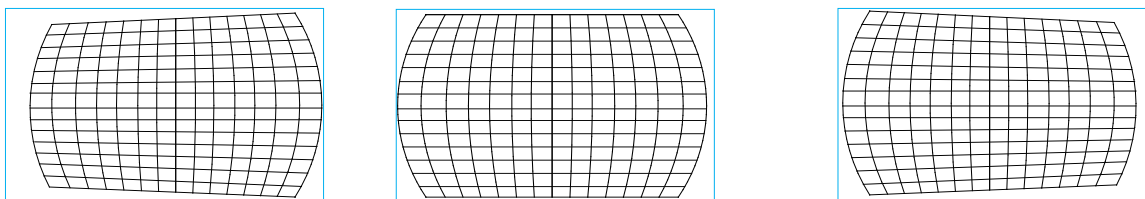

### Remarque :

- Le trapèze H ou V est disponible lorsque Horizontal ou Vertical est réglé pour Coussinet / Barillet.
- La rotation est disponible lorsque le trapèze H ou V est réglé.
- Lorsque la rotation est réglée, la taille de l'image est réduite pour s'ajuster à la zone d'affichage active.

## Ratio de projection de l'objectif

Le ratio de projection est le rapport entre la distance de projection (de l'objectif à l'écran) et la largeur de l'écran du projecteur. Plus le ratio de projection est grand, plus vous pouvez placer le projecteur près de l'écran ou du mur.

## Réinitialiser

Avec cette option, réinitialisez tous les paramètres à leur valeur par défaut.

## Warp personnalisé

Appliquez le réglage de la géométrie avec un outil pour projecteur PC.

## Utiliser ID de contrôle pour une application multi-projecteurs

En cas d'installation de plusieurs projecteurs dans la pièce, les projecteurs doivent recevoir le signal de contrôle en même temps. Dans ce cas, vous pouvez utiliser la fonction ID de contrôle pour spécifier l'identification du projecteur et de la télécommande pour faire fonctionner le projecteur spécifié. Suivez les étapes ci-dessous pour configurer le numéro d'identification pour le projecteur et la télécommande.

### Définir le numéro d'identification du projecteur

1. Active la fonction de contrôle d'ID du projecteur à partir de CONTROLE ->Télécommande infrarouge comme sur la figure ci-dessous.

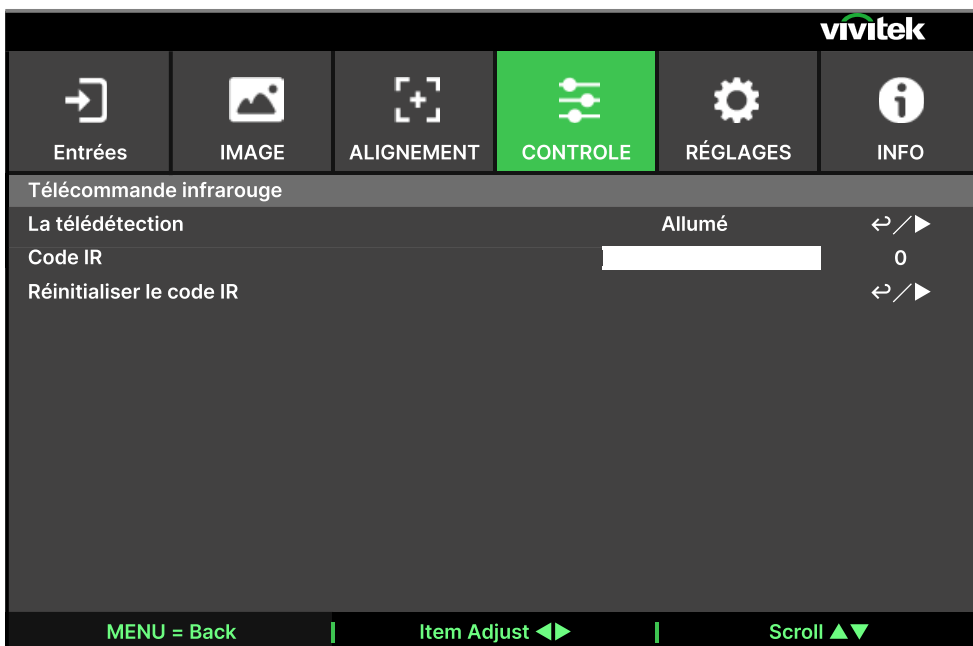
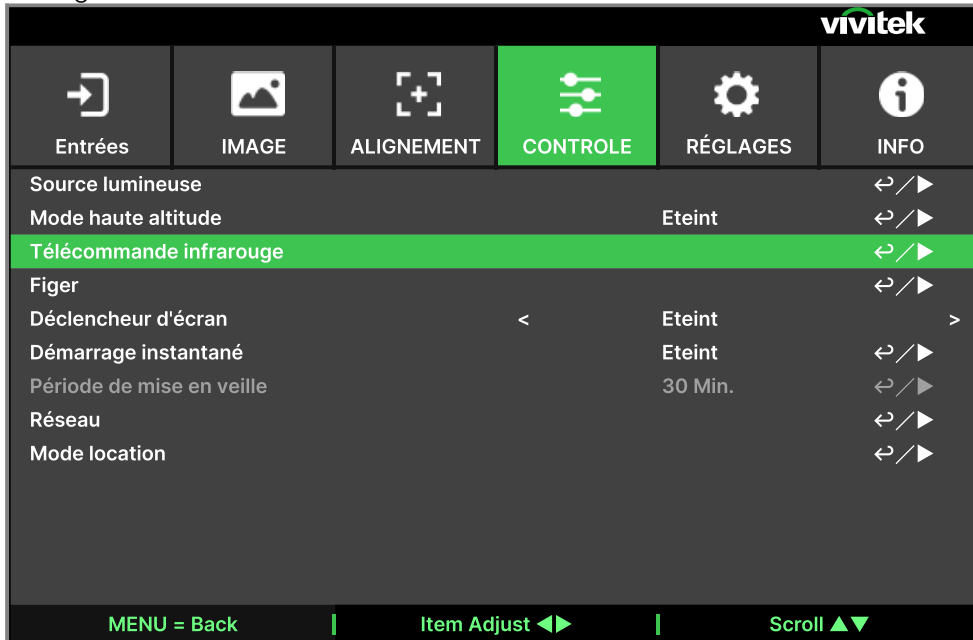

## 2. Définir le code IR

Sélectionnez l'option Code IR puis appuyez sur le bouton Entrée, utilisez le bouton ► pour augmenter le numéro ou le bouton ◀ pour diminuer le numéro.

### Définir le numéro d'identification de la télécommande

Appuyez et maintenez le bouton ID SET de la télécommande enfoncé environ 5 secondes, l'indicateur DEL d'alimentation clignote en rouge ponctuellement. Appuyez sur deux chiffres pour définir le numéro d'ID souhaité, chaque pression doit se faire sans précipitation. La DEL d'alimentation clignote une fois lorsque la télécommande a confirmé le réglage.

Appuyez et maintenez le bouton ID SET enfoncé environ 5 secondes

La DEL d'alimentation clignote

Appuyez sur deux chiffres pour le numéro d'ID

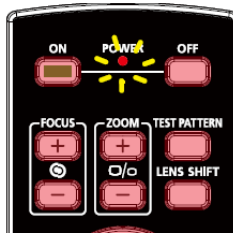

#### Remarque :

Le réglage du numéro d'identification écrase le numéro d'ID que vous avez défini. Vous pouvez définir directement le numéro d'ID si vous souhaitez donner un nouveau numéro d'ID pour la télécommande.

### Supprimer le numéro d'identification de la télécommande

Le numéro d'ID défini est écrasé si un nouveau numéro d'ID est défini, vous pouvez appuyer sur les boutons ID SET et EFFACER pour supprimer le numéro d'ID de la télécommande.

Appuyez simultanément sur les boutons ID SET et EFFACER

Le rétroéclairage des boutons clignote une fois

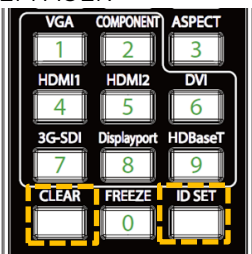

#### Remarque :

- La fonction de contrôle d'ID du projecteur est disponible lorsque l'option est activée et le fil de la télécommande n'est pas branché dans le port jack de la télécommande filaire.
- Si Activer contrôle d'ID est réglé sur désactivé, le projecteur peut recevoir n'importe quel signal de contrôle de la télécommande. Même si le numéro d'ID est défini dans la télécommande.

## Utilisation de la fonction de luminosité constante pour maintenir la luminosité émise

La luminosité d'un projecteur peut diminuer après quelques milliers d'heures d'utilisation. Dans certaines applications, par exemple la cartographie, un ajustement périodique sur plusieurs projecteurs est nécessaire afin d'assurer le résultat global de l'image. La fonction Luminosité constante de Vivitek est conçue pour réduire le besoin pour les installateurs de ré-étalonner régulièrement les projecteurs. Un capteur de lumière intégré à l'intérieur du projecteur surveille le niveau de lumière de sorte que lorsqu'une réduction de lumière est détectée, le projecteur régule de façon dynamique la puissance électrique afin d'augmenter la luminosité jusqu'à votre niveau prédéfini, et ainsi maintenir un niveau de luminosité constant. Pour utiliser cette fonction, suivez les étapes ci-dessous :

1. Sélectionnez **CONTROLE** > Source lumineuse > Lumière personnalisée. Passez en Niveau de puissance personnalisé, avec une valeur inférieure à 100%. Par exemple : 90% ou 85%. Le pourcentage de puissance réduit sera utilisé pour régler ultérieurement la luminosité lorsque la fonction de Luminosité constante sera activée.

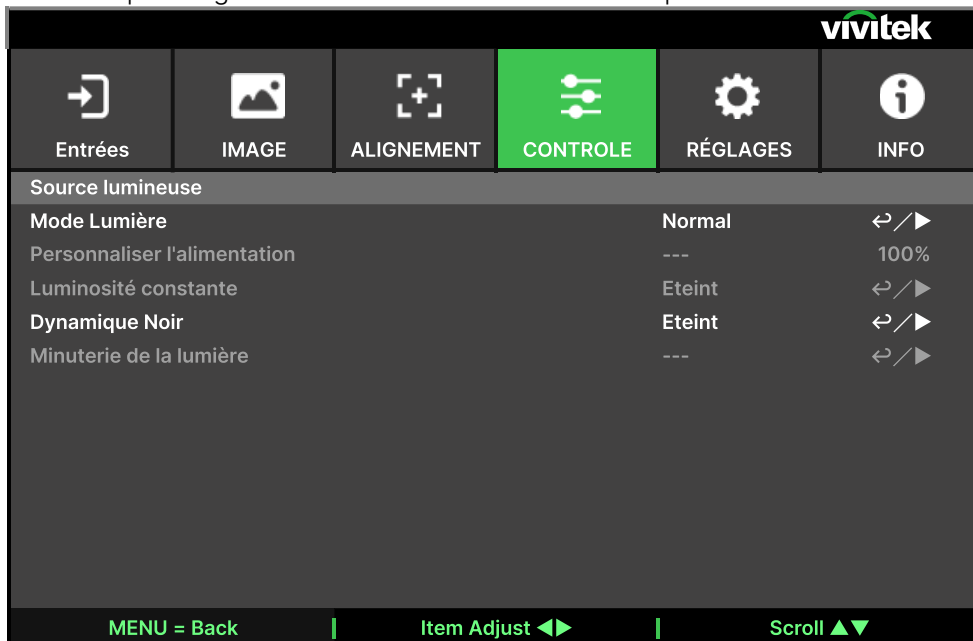

2. Activer la fonction de Luminosité constante

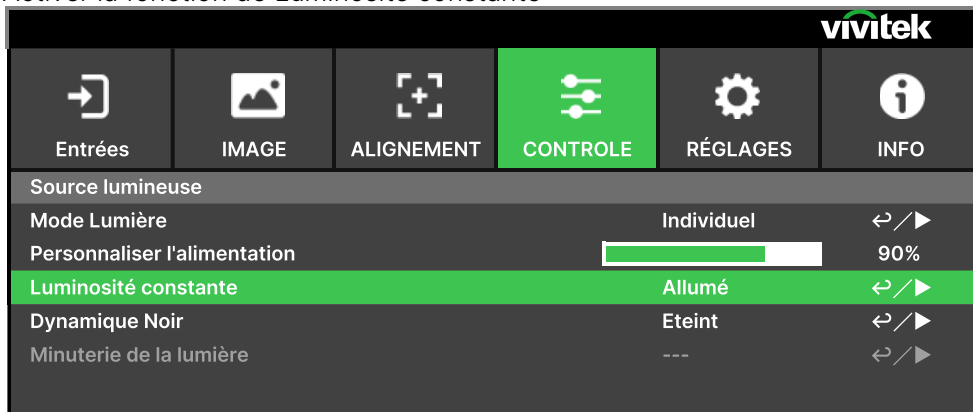

### Remarque :

Après une période prolongée, lorsqu'une augmentation de puissance atteint sa limite de puissance maximale, la fonction de Luminosité constante n'augmente plus la puissance de la source de lumière laser. Dans ce cas, désactivez la fonction de Luminosité constante. Vous pouvez également réajuster tous les projecteurs à un nouveau niveau de luminosité avec un pourcentage de niveau de puissance client inférieur, de sorte que la fonction de Luminosité constante marche à nouveau.

## Connecter des équipements

Suivez les instructions ci-dessous pour raccorder le projecteur à une source vidéo ou à un appareil de commande externe (le cas échéant). Lors de la connexion à l'appareil, utilisez le bon câble de signal pour le raccordement à la source de signal et veillez à ce que le câble soit bien branché. Serrez l'écrou sur la jonction et connectez l'appareil du signal source au projecteur selon l'image ci-dessous.

### Connecter des ordinateurs

Raccordez le signal PC à projeter au projecteur via le câble DVI-D, HDMI.

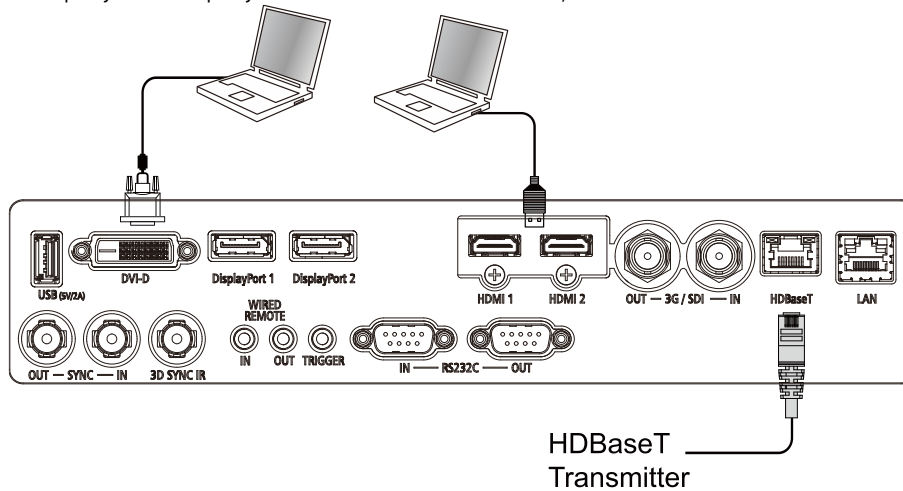

### Connecter un appareil vidéo

Branchez l'appareil vidéo sur le port d'entrée du projecteur via le connecteur DVI-D, HDMI.

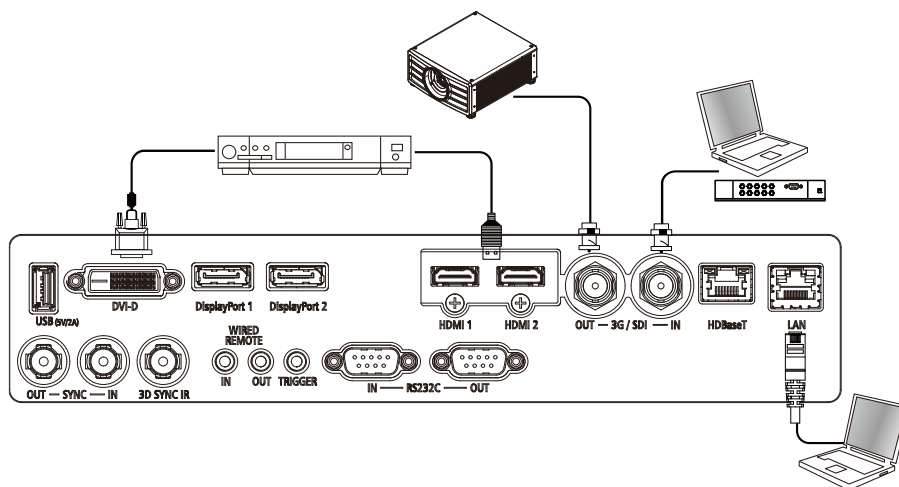

## Raccordement à un appareil de contrôle

Le projecteur possède le port de commande suivant pour le raccordement à l'appareil de contrôle :

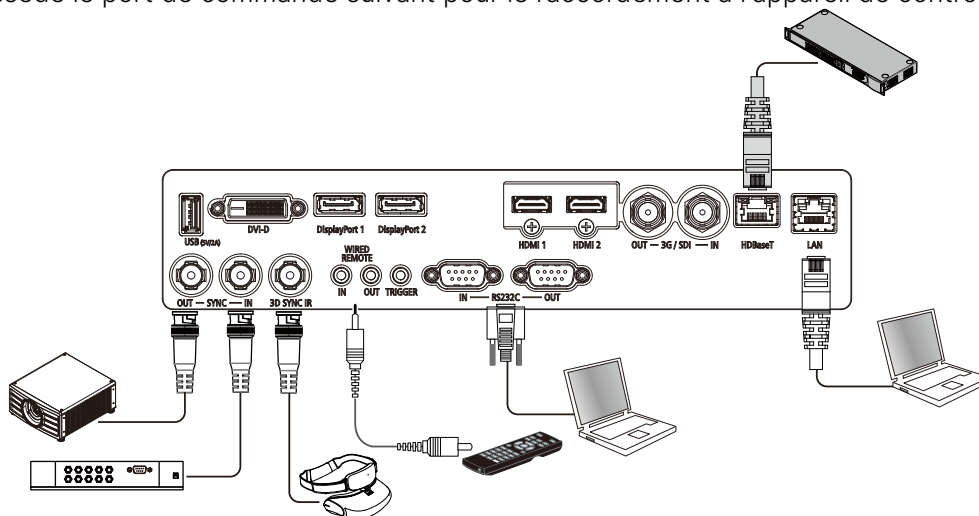

**HDBaseT / LAN (contrôle réseau) :** Le projecteur prend en charge le contrôle par réseau. Le LAN et HDBaseT partagent le même port. Si seul le contrôle par réseau est utilisé, vous pouvez raccorder le LAN sur le projecteur à un PC ou via le réseau local. Reportez-vous au manuel de contrôle à distance pour des informations détaillées.

**RS-232 (contrôle RS-232) :** Le projecteur peut être commandé à distance en le raccordant à un PC ou à un système de contrôle via le câble série standard à 9 broches (câble série Straight Through). Reportez-vous au manuel de contrôle à distance pour des informations détaillées.

**Télécommande filaire :** Si le projecteur ne peut pas recevoir le signal IR de la télécommande en raison de la trop longue distance ou des obstacles, vous pouvez connecter le câble à la télécommande IR ou l'émetteur IR externe (en option) via le port d'entrée WIRE pour étendre la portée de fonctionnement de la télécommande.

**Sync Out/In :** Connectez à l'émetteur de signal 3D IR sync. ou périphérique.

**3D SYNC IR :** Branchez le récepteur des lunettes IR 3D.



### Remarque :

- Lorsque la fiche du câble de télécommande est insérée dans la borne de commande filaire du projecteur, le projecteur passe automatiquement en mode de commande filaire et ne peut plus être contrôlé par le signal IR de la télécommande. Débranchez la fiche de commande filaire du projecteur si vous souhaitez avoir le contrôle via le signal IR de la télécommande.
- Si la télécommande filaire ou l'émetteur IR externe est inséré dans un mauvais port, par exemple Trigger, la télécommande ou l'émetteur IR peuvent être endommagés. Assurez-vous que le port est correct.

## Raccordement à un déclenchement d'écran

Si votre système de projection comprend un écran de projection électrique et tout autre dispositif de déclenchement 12 V, vous pouvez raccorder ces appareils à la sortie du déclencheur 12 V du projecteur pour configurer les paramètres du signal 12 V. Le projecteur génère des signaux de 12 V lorsqu'il est allumé. Vous pouvez utiliser le signal pour contrôler l'écran ou l'appareil en activant l'option OSD sous CONTRÔLE -> Déclencheur

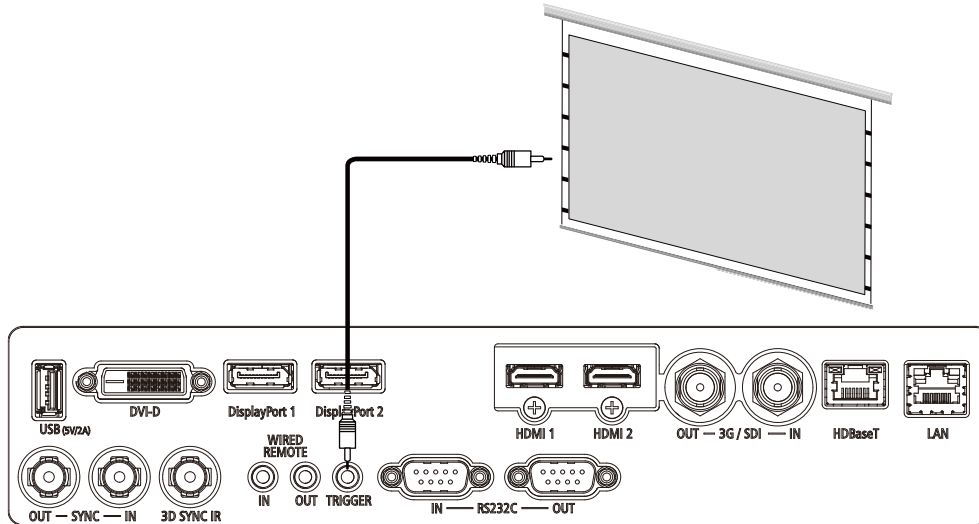

## Raccordement à un émetteur HDBaseT externe

Le projecteur possède un récepteur HDBaseT intégré. Avec un émetteur HDBaseT (en option), les signaux vidéo, RS-232 et LAN peuvent être envoyés au projecteur via un unique câble RJ-45. Si l'émetteur HDBaseT que vous avez acheté prend en charge l'entrée et la sortie de la télécommande IR, les signaux de commande de la télécommande IR peuvent être envoyés au projecteur via le câble RJ-45.

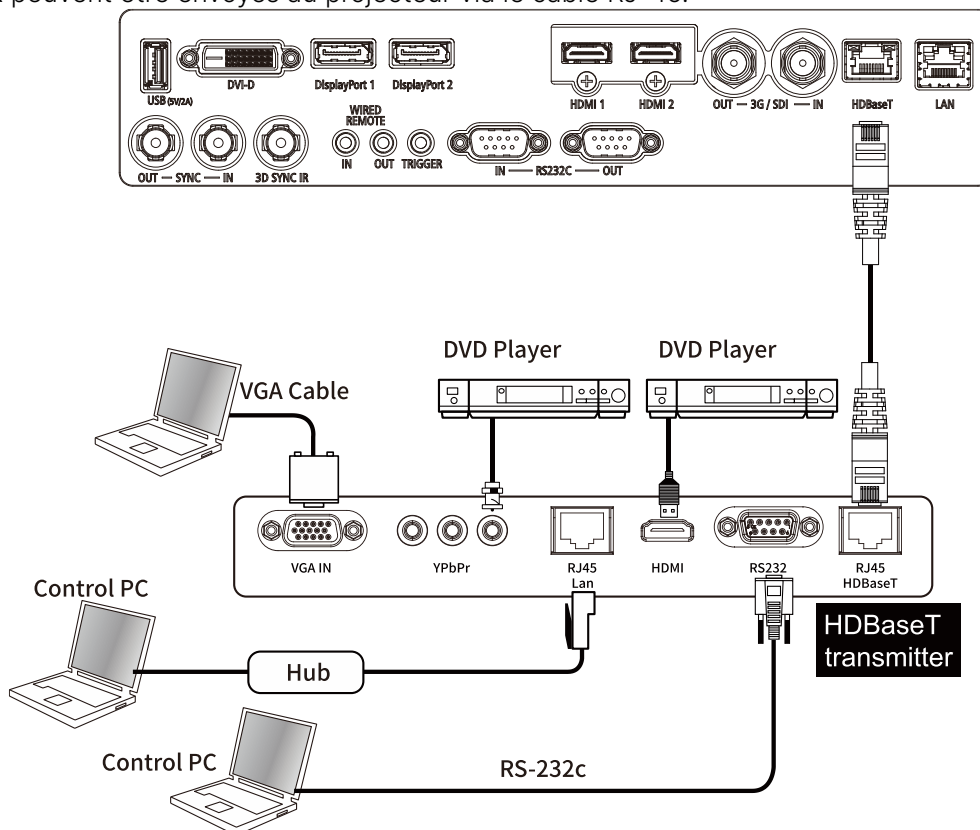

### Remarque :

- Le projecteur prend en charge le signal vidéo, le RS-232, la télécommande IR et la réception des signaux de commande du réseau, mais ne prend pas en charge le Power over Ethernet (PoE).
- Le débit en bauds passe automatiquement à 9600. Si la commande RS232 est envoyée via l'émetteur HDBaseT externe.
- Si la commande est envoyée via l'émetteur HDBaseT, la distance de transmission la plus longue est de 100 mètres. Si la distance de transmission dépasse 100 mètres, il est possible que la projection soit interrompue ou que le signal de commande ne puisse pas être envoyé.
- Utilisez le câble RJ-45 et évitez de l'entrelacer. Un entrelacement peut provoquer des dommages ou des interférences dans la transmission du signal, réduisant ainsi la distance de transmission et dégradant la qualité d'image.

## Utilisation du projecteur

### Utilisation du menu à l'écran

#### Utilisation du menu à l'écran

Le projecteur dispose d'un menu à l'écran (OSD) qui vous permet d'effectuer des réglages d'image, de modifier divers paramètres et de vérifier l'état actuel du projecteur.

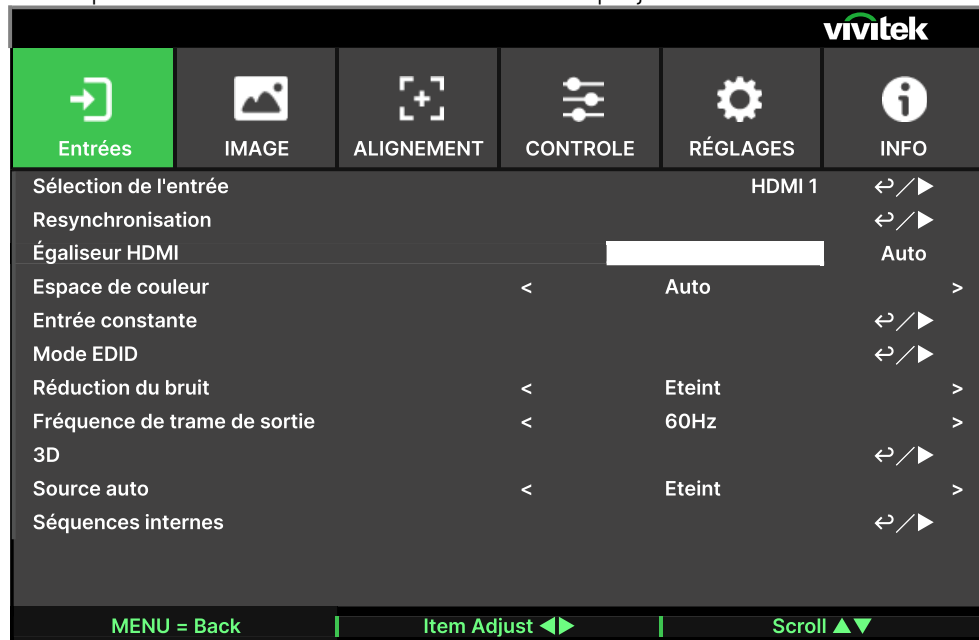

#### Navigation dans le menu OSD

Vous pouvez utiliser les boutons de la télécommande ou ceux sur le projecteur pour naviguer dans le menu OSD et changer des options. L'illustration suivante présente les boutons correspondants sur la télécommande et le projecteur.

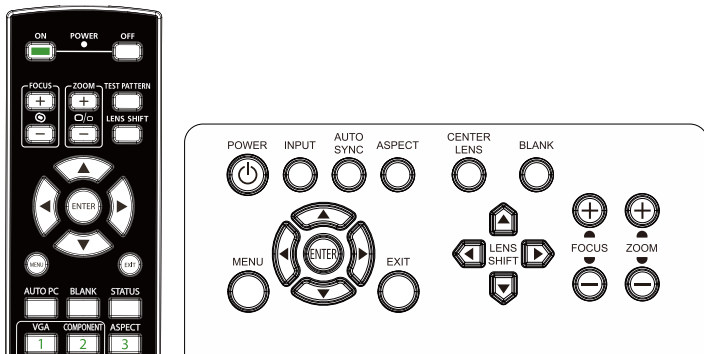

1. Pour ouvrir le menu OSD, appuyez sur Menu sur le panneau de commande OSD ou sur la télécommande. Il y a six dossiers dans le menu. Appuyez sur les boutons ◀ ou ▶ pour vous déplacer dans les sous-menus ou les menus secondaires.
2. Appuyez sur le bouton ▲ ou ▼ pour sélectionner l'option et sur le bouton ▲▼◀▶ pour modifier les valeurs des paramètres. Appuyez sur ◀ pour confirmer le nouveau réglage.
3. Appuyez sur **MENU** pour quitter un sous-menu ou **QUITTER** pour fermer le menu

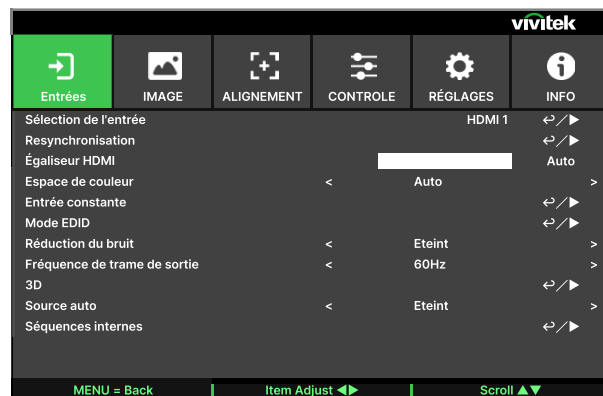

## Arborescence du menu

Le tableau suivant vous permettra de localiser rapidement un paramètre ou de déterminer la plage d'un paramètre.

Menu principal	Sous-menu	Réglages	
ENTREES	Sélection de l'entrée	<b>HDMI 1</b> / HDMI 2 / DisplayPort1 / DisplayPort2 / HDBaseT / SDI / DVI (exécuter)	
	Resynchronisation	<b>Auto</b> / 1 ~ 7	
	Égaliseur HDMI	<b>Auto</b> / YPbPr / YCbCr / RGB PC / RGB-Vidéo	
	Espace de couleur	<b>Arrêt</b> / Marche	
	Entrée constante	Commutation automatique	
	Mode EDID	HDMI1	<b>4K/60 HDR</b> / 4K/30 / 1920x1200p60 / 1920x1080p60 / 1280x800p60 / 3840x1600p60
		HDMI2	<b>4K/60 HDR</b> / 4K/30 / 1920x1200p60 / 1920x1080p60 / 1280x800p60 / 3840x1600p60
		DisplayPort 1	<b>4K/60 HDR</b> / 4K/30 / 1920x1200p60 / 1920x1080p60 / 1280x800p60 / 3840x1600p60
		DisplayPort 2	<b>4K/60 HDR</b> / 4K/30 / 1920x1200p60 / 1920x1080p60 / 1280x800p60 / 3840x1600p60
		HDBaseT	<b>4K/60 HDR</b> / 4K/30 / 1920x1200p60 / 1920x1080p60 / 1280x800p60 / 3840x1600p60
		Réduction du bruit	<b>Arrêt</b> / Marche
		Fréquence de trame de sortie	Auto / 48Hz / 50Hz / <b>60Hz</b>
	3D	DLP Link	<b>Arrêt</b> / Marche
		Format 3D	Arrêt / <b>Auto</b> / Côte à côte (Moitié) / Supérieur et inférieur / Double canal / Séquence images / Enrobage de trame
		L'inversion des yeux	<b>Normal</b> / Inverse
		Régime nocturne	0,65ms / 1,3ms / <b>1,95ms</b>
		Sync Delay	0 ~ <b>100</b> ~ 200
		Sync référence	<b>Interne</b> / Externe
		Source auto	<b>Arrêt</b> / Marche
	Séquences internes	<b>Arrêt</b> / Blanc / Noir / Rouge / Vert / Bleu / Damier / Rayures / Barre de couleur / Format (Pluge)	

Menu principal	Sous-menu	Réglages		
IMAGE	Mode image	Haute luminosité / Présentation / Vidéo		
	Luminosité	0 ~ 100 ~ 200		
	Contraste	0 ~ 100 ~ 200		
	Gestionnaire de couleurs	Couleur	R / G / B / C / M / Y / W	
		Teinte (R / G / B / C / M / Y)	Gain de rouge (W) 0 ~ 500 ~ 1000	
		Saturation (R / G / B / C / M / Y)	Gain de vert (W) 0 ~ 500 ~ 1000	
		Gain (R / G / B / C / M / Y)	Gain de bleu (W) 0 ~ 500 ~ 1000	
		Réinitialiser	(OK) pour exécuter	
	Avancé	Saturation	0 ~ 100 ~ 200	
		Teinte	0 ~ 100 ~ 200	
		Finesse	0 ~ 10 ~ 20	
		Gamma	1,0 / 1,8 / 2,0 / 2,2 / 2,35 / 2,5 / DICOM	
		Gammes de couleurs	Natif / REC709 / EBU/ SMPTE	
		Température de couleurs	3200K/ 5400K / 6500K / 7500K / 9300K / Natif	
		Balance entrée	Gain R	0 ~ 100 ~ 200
			Gain V	0 ~ 100 ~ 200
	Gain B		0 ~ 100 ~ 200	
	Décalage R		0 ~ 100 ~ 200	
	Décalage V		0 ~ 100 ~ 200	
	Décalage B		0 ~ 100 ~ 200	
Uniformité	Réinitialiser	(OK) pour exécuter		
	Mode d'uniformité	Arrêt / Marche		
	Localisation H	0 ~ 8 (barre de curseur)		
	Localisation V	0 ~ 5 (barre de curseur)		
	Gain de rouge	-150 ~ 0 ~ 150 (barre de curseur)		
	Gain de vert	-150 ~ 0 ~ 150 (barre de curseur)		
	Gain de bleu	-150 ~ 0 ~ 150 (barre de curseur)		
HDR	Réinitialiser	(OK) pour exécuter		
		Arrêt / Auto / PQ-400 / PQ-500 / PQ-1000 / HLG		

Menu principal	Sous-menu	Réglages
ALIGNEMENT	Format	5:4 / 4:3 / 16:10 / 16:9 / 1,88 / 2,35 / Boîte à lettres / <b>Source</b> / Natif
	Mode PRJ	<b>Sol avant</b> / Plafond avant / Sol arrière / Plafond arrière
	Zoom numérique	-40 ~ <b>0</b> ~ 100 (0,6x ~ 1,0 ~ 2,0)
	Pan numérique	-1280 ~ <b>0</b> ~ 1280 (par fréquence)
	digital Scan	-720 ~ <b>0</b> ~ 720 (par fréquence)
	Réinitialiser	(OK) pour exécuter
	Surbalayage	<b>Arrêt</b> / Rogner / Zoom
	Supression	<b>0</b> ~ 360
	Haut	<b>0</b> ~ 360
	Bas	<b>0</b> ~ 534
	Gauche	<b>0</b> ~ 534
	Droite	(OK) pour exécuter
	Réinitialiser	(OK) pour exécuter
	Déformation	<b>Off</b> / Correction de trapèze / 4 coin / Barillet / Warp personnalisé
	Correction de trapèze	Trapèze H -360 ~ <b>0</b> ~ 360
		Trapèze V -360 ~ <b>0</b> ~ 360
		Rotation -250 ~ <b>0</b> ~ 250 (barre de curseur, 0,1 degré / pas)
		Ratio de projection de l'objectif Différentes plages de réglage par type d'objectif (nombre, 0,1 / pas), reportez-vous à la fonction « Type d'objectif » ci-dessus pour les détails de la définition du ratio de projection.
		Réinitialiser (OK) pour exécuter
	4 Coin	En haut à gauche - H -192 ~ <b>0</b> ~ 192
		En haut à gauche - V -120 ~ <b>0</b> ~ 120
		En haut à droite - H -192 ~ <b>0</b> ~ 192
		En haut à droite - V -120 ~ <b>0</b> ~ 120
		En bas à gauche - H -192 ~ <b>0</b> ~ 192
		En bas à gauche - V -120 ~ <b>0</b> ~ 120
		En bas à droite - H -192 ~ <b>0</b> ~ 192
		En bas à droite - V -120 ~ <b>0</b> ~ 120
		Linéarité H Modèle 4K : -350 ~ <b>0</b> ~ 350 Modèle WUXGA : -170 ~ <b>0</b> ~ 170
		Linéarité V Modèle 4K : -200 ~ <b>0</b> ~ 200 Modèle WUXGA : -100 ~ <b>0</b> ~ 100
		Réinitialiser (OK) pour exécuter
	Parabole / Parabole	Supérieur -250 ~ <b>0</b> ~ 300
		Bas -250 ~ <b>0</b> ~ 300
		Gauche -250 ~ <b>0</b> ~ 300
		Droite -250 ~ <b>0</b> ~ 300
		Trapèze H -60 ~ <b>0</b> ~ 60
		Trapèze V -40 ~ <b>0</b> ~ 40
		Ratio de projection de l'objectif Différentes plages de réglage par type d'objectif (nombre, 0,1 / pas), reportez-vous à la fonction « Type d'objectif » ci-dessus pour les détails de la définition du ratio de projection.
		Réinitialiser (OK) pour exécuter
	Warp personnalisé	<b>Arrêt</b> / Utilisateur 1 / Utilisateur 2

Menu principal	Sous-menu		Réglages
ALIGNEMENT	Fusion du bord	Mode mélange des bords	Arrêt / Marche
		Linges de réglages	Arrêt / Marche
		Commencer le mélange	Supérieur 0 ~ 360
			Bas 0 ~ 360
			Gauche 0 ~ 534
			Droite 0 ~ 534
		Niveau de Blanc	Supérieur Modèle 4K : 0, 100 ~ 1000 Modèle WUXGA : 0, 100 ~ 500
			Bas Modèle 4K : 0, 100 ~ 1000 Modèle WUXGA : 0, 100 ~ 500
			Gauche Modèle 4K : 0, 100 ~ 1600 Modèle WUXGA : 0, 100 ~ 800
			Droite Modèle 4K : 0, 100 ~ 1600 Modèle WUXGA : 0, 100 ~ 800
		Niveau de Noir	En haut à gauche - H 0 ~ 960
			En haut à gauche - V 0 ~ 600
			En haut à droite - H 0 ~ 960
			En haut à droite - V 0 ~ 600
			En bas à gauche - H 0 ~ 960
			En bas à gauche - V 0 ~ 600
			En bas à droite - H 0 ~ 960
			En bas à droite - V 0 ~ 600
			Appliquer (OK) pour exécuter
			Tous (Augm/Dimin)
			Rouge 0 ~ 255
			Vert 0 ~ 255
			Bleue 0 ~ 255
		Réinitialiser	(OK) pour exécuter
Réglages d'écran		Format d'écran	16:10 / 16:9 / 4:3 / 2.35:1
		Position de l'écran	Grisé (en 16:10) / -60 ~ 0 ~ 60 (en 16:9) / -160 ~ 0 ~ 160 (en 4:3) / -191 ~ 0 ~ 191 (en 2,35:1)
Paramètres de l'objectif		Objectif bloqué	Arrêt / Marche
		Type d'objectif	0,31 ~ 0,33 / 0,55 ~ 0,75 / 0,74 ~ 1,08 / 1,05 ~ 1,41 / 1,4 ~ 2,11 / 2,1 ~ 4,0
		Contrôle de l'objectif	Menu contextuel pour le contrôle du zoom, de la mise au point et du décalage
		Mémoire de l'objectif	Enregistrer mémoire Mémoire 1 / Mémoire 2 / Mémoire 3 / Mémoire 4 / Mémoire 5 / Mémoire 6 / Mémoire 7 / Mémoire 8 / Mémoire 9 / Mémoire 10
			Charger mémoire Mémoire 1 / Mémoire 2 / Mémoire 3 / Mémoire 4 / Mémoire 5 / Mémoire 6 / Mémoire 7 / Mémoire 8 / Mémoire 9 / Mémoire 10
			Effacer mémoire Mémoire 1 / Mémoire 2 / Mémoire 3 / Mémoire 4 / Mémoire 5 / Mémoire 6 / Mémoire 7 / Mémoire 8 / Mémoire 9 / Mémoire 10
		Centrer l'objectif	(OK) pour exécuter

Menu principal	Sous-menu		Réglages	
CONTROLE	Source lumineuse	Mode d'éclairage	ECO / <b>Normal</b> / Personnalisé	
		Personnaliser l'alimentation	30% ~ <b>100%</b>	
		Luminosité constante	<b>Arrêt</b> / Marche	
		Dynamique Noir	<b>Arrêt</b> / Marche	
		Minuterie de la lumière	<b>Désactiver</b> / 0,5 seconde / 1,0 seconde / 1,5 seconde / 2,0 secondes / 3,0 secondes / 4,0 secondes	
		Mode haute altitude	<b>Arrêt</b> / Marche	
	Télécommande infrarouge	La télédétection	<b>Arrêt</b> / <b>Marche</b>	
		Code IR	<b>0~99</b>	
		Réinitialiser le code IR	(OK) pour exécuter (exécuter)	
	Figér			
	Déclencheur d'écran		<b>Arrêt</b> / Écran / 5:4 / 4:3 / 16:10 / 16:9 / 1,88 / 2,35 / Boîte à lettres / Source / Native / RS232	
	Démarrage instantané		<b>Arrêt</b> / Marche	
	Période de mise en veille		<b>30 Min.</b> / 60 Min. / 90 Min.	
	Réseau	Configuration du réseau	DHCP	<b>Arrêt</b> / Marche
			Adresse IP	xxx.xxx.xxx.xxx
			Masque sub réseau	xxx.xxx.xxx.xxx
			Passerelle	xxx.xxx.xxx.xxx
			DNS	xxx.xxx.xxx.xxx
			Adresse MAC	xx:xx:xx:xx:xx:xx (pour information uniquement)
			Apply	(OK) pour exécuter
		Configuration de Art-Net	Activer Art-Net	<b>Arrêt</b> / On (2.X.X.X) / On (10.X.X.X) / On (Manuelle)
			Réseau	<b>0</b> ~ 127
			Sous-réseau	<b>0</b> ~ 15
Univers			<b>0</b> ~ 15	
Adresse de départ			<b>1</b> ~ 508	
		Appliquer	(OK) pour exécuter	
Réglage de la chaîne Art-Net		Canal 1	Néant / Power / PIC-MUTE / Niveau d'alimentation / Entrées / Control de chaîne	
		Canal 2		
		Canal 3		
		Canal 4		
	Canal 5			
Statut de la chaîne Art-Net	Canal 1	(réglage et valeur du canal)		
	Canal 2	(pour information uniquement)		
	Canal 3			
	Canal 4			
	Canal 5			
AMX (découverte d'appareils)		<b>Arrêt</b> / Marche		
Mode location	Niveau de puissance verrouillé	Niveau de puissance verrouillé	30% / 40% / 50% / 60% / 70% / 80% / 90% / <b>100%</b>	
		Réinitialisation du niveau de puissance verrouillé	(exécuter)	
	Durée d'utilisation verrouillée	Durée d'utilisation verrouillée	<b>Désactiver</b> / Activer	
		Réglage de la durée d'utilisation (HRS)	<b>1</b> ~ 9999	
		Réinitialisation de la durée d'expiration	(exécuter)	
	Modifier le mot de passe	Nouveau mot de passe	5 chiffres	
Confirmer le mot de passe		5 chiffres		

Menu principal	Sous-menu	Réglages		
RÉGLAGES	Gestion de l'alimentation	Mode veille	Économique / Activé par Lan / Activé par HDBaseT	
		Arrêt auto	Arrêt / 5 Min. / 10 Min. / 15 Min. / 20 Min.	
		Allumage direct	Arrêt / Marche	
	Latence d'image		Normal / Rapide	
	Ecran vierge		Logo / Noir / Bleu	
	Réglages de l'OSD	Logo de démarrage	Arrêt / Original / Utilisateur	
		Position menu	En haut à gauche/ En haut à droite/ En bas à gauche/ En bas à droite / Au centre	
		Transparence de menu	0 / 25 / 50 / 75	
		Temporisation	Toujours activer / 10 secondes / 30 secondes / 60 secondes	
		Messagerie	Arrêt / Marche	
		Rotation du menu	Arrêt / Horaire / Antihoraire	
	Mémoire	Rappeler la mémoire	Préréglage A / Préréglage B / Préréglage C / Préréglage D / Par défaut	
		Sauvegarder les paramètres	Préréglage A / Préréglage B / Préréglage C / Préréglage D	
	Langue		English / Français / Español / Deutsch / Portuguais / 简体中文 / 繁體中文 / 日本語 / 한국어	
	Retour configuration sortie d'usine		(OK) pour exécuter	
	INFO	Modèle		
		Num de série		
		Version du logiciel	Module de contrôle	
			Module vidéo	
			Module d'options	
Module de formatage				
Module lumineux				
Heures de laser				
Format du signal		Source active		
		Rythmes (timings)		
		Fréquence de balayage		
		Horloge à pixel		
		Format de couleurs		
		Format HDR		
Statut de système		Tension alternative (CA)		
		Mode Haute altitude		
		Puissance laser		
		Luminosité constante		
Statut thermique		Température d'entrée		
		Temp. CW		
		Temp. PW, TEC (DMD)		
		Temp. BLD 1~4		
		Temp. BLD 5~8		
		Temp. RLD, DMD (Réf)		
		Vitesse VENTILATEUR		

## Menu OSD – ENTREES

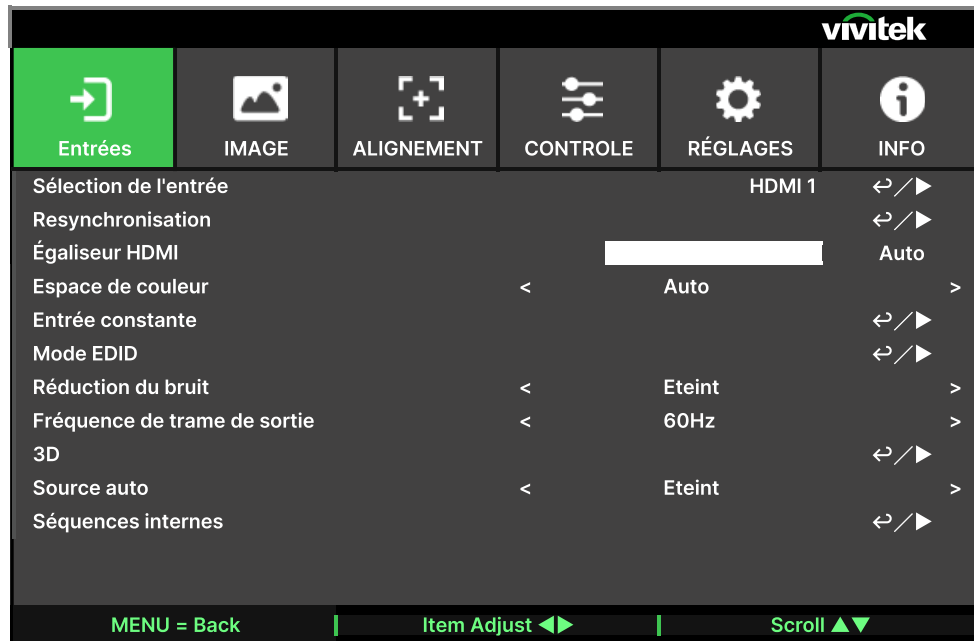
Sélection de l'entrée

Utilisez la touche de raccourci sur la télécommande ou cette fonction pour sélectionner la source d'entrée. Les options d'entrée sont les suivantes.

Les sources d'entrée disponibles pour le produit sont HDMI 1, HDMI 2, DisplayPort1, DisplayPort2, HDBaseT, DVI et SDI.

Resynchronisation

Pour synchroniser automatiquement le projecteur sur la source d'entrée.

Égaliseur HDMI

Définit une valeur appropriée afin de maintenir la qualité d'image HDMI lors de la transmission de données sur une longue distance.

Espace de couleur

Cette fonction vous permet de changer l'espace colorimétrique correspondant au signal d'entrée dans la plupart des cas, la valeur par défaut est Auto.

**Auto** : Le projecteur détecte le signal d'entrée et passe à l'espace colorimétrique correspondant automatiquement.

**YPbPr** : Pour régler l'espace de couleur sur ITU-R BT 601.

**YCbCr** : Pour régler l'espace de couleur sur ITU-R BT 709.

**RGB-PC** : Utilise l'espace colorimétrique RVB, règle le noir sur 0, 0, 0 RVB et le blanc sur 255, 255, 255 RVB (si une image 8 bits est utilisée).

**RGB-Vidéo** : Utilise l'espace colorimétrique RVB, règle le noir sur 16, 16, 16 RVB et le blanc sur 235, 235, 235 RVB (si une image 8 bits est utilisée) pour correspondre à la valeur de luminance définie dans la norme Component numérique.

Entrée constante

**Commutation automatique** : Active la commutation automatique de source d'entrée entre HDMI1/2.

Mode EDID

Appuyez sur ENTRÉE et utilisez les boutons ▲▼ pour sélectionner un mode EDID de HDMI1, HDMI2, DisplayPort1, DisplayPort2 et HDBaseT.

**Remarque :**

Le mode EDID HDMI1/2 par défaut est 4K/60. Mais pour certains appareils, le mode EDID est nécessaire pour sélectionner 4K/30 afin de capter normalement le signal d'entrée.

### Réduction du bruit

Utilisez ◀▶ pour ajuster le bruit de l'image projetée. Cette fonction sert à supprimer le bruit de l'image au niveau d'une entrée en balayage entrelacé. En général, la réduction de bruit peut réduire la valeur du détail dans les hautes fréquences et rendre l'image plus douce.

### Fréquence de trame de sortie

Utilisez ◀▶ pour sélectionner la fréquence de trame de sortie.



#### Remarque :

Est grisé lorsque le mode 3D et l'exécution forcée sont en Auto.

## 3D

Cette fonction définit le format 3D et la méthode de synchronisation. Le projecteur détecte automatiquement le type des signaux d'entrée et offre des options de réglages adaptées. Avant d'effectuer le réglage 3D, faites en sorte que le signal d'entrée soit connecté.

**DLP Link** : Cette fonction permet d'activer ou désactiver la synchronisation DLP Link.

#### Formats 3D

**Arrêt** : Désactive le mode d'affichage 3D. Lorsque Auto, Côte à côte, Haut et bas ou Séquence images est sélectionné, le mode 3D est activé. Pour désactiver le mode 3D, sélectionnez "Arrêt" et appuyez sur la touche "ENTER".

**Auto** : Laissez le format 3D détecter automatiquement les formats Empaquet. Images, Haut et bas et Côte à côte. Le signal d'entrée est HDMI 1.4b 3D.

**Côte à côte (Moitié)** : Cette option est uniquement applicable au signal d'entrée HDMI 1.4b 3D ou au signal HDMI envoyé par l'émetteur HDBaseT.

**Supérieur et inférieur** : Cette option est uniquement applicable au signal d'entrée HDMI 1.4b 3D ou au signal HDMI envoyé par l'émetteur HDBaseT.

**Double canal** : Affiche la 3D par HDMI1 et HDMI2 avec G/D.

**Séquence images** : Réglez le format d'entrée sous Séquence images.

**Enrobage de trame** : Réglez le format d'entrée sous Enrobage de trame.

**L'inversion des yeux** : Si l'image 3D transmise aux lunettes 3D est inversée, vous pouvez régler la fonction Inversion yeux sur « Inverser » pour rétablir la bonne image. Sinon, nous conseillons de laisser le paramètre sur Normal.

**Régime nocturne** : Réglez manuellement la durée sombre pour la tolérance des lunettes, les options disponibles sont 0,65 ms, 1,3 ms et 1,95 ms.

**Sync Delay** : Si le temps de commutation de l'obturateur de l'écran 3D d'un produit 3D de marque différente n'est pas synchronisé avec le projecteur, cela va provoquer des images fantômes ou un effet 3D médiocre. Veuillez ajuster le délai de synchro afin de synchroniser l'obturateur de l'appareil 3D et le temps de commutation de l'obturateur du projecteur afin d'obtenir une meilleure projection 3D.

**Sync référence** : Le projecteur propose la synchronisation 3D IR et DLP Link pour l'affichage 3D, le projecteur définit automatiquement le signal de synchronisation en fonction du format 3D et si le dispositif 3D Sync externe est connecté. Cette fonction s'applique uniquement à condition que le format 3D soit Séquence images ou qu'un dispositif de synchronisation 3D externe soit connecté au projecteur.

**Externe** : Le signal est envoyé depuis un récepteur de signaux de synchronisation 3D.

**Interne** : Le signal est envoyé par le projecteur, le signal de synchronisation 3D est DLP Link.

### Rappels importants :



- Les personnes suivantes doivent faire preuve de vigilance lors de la visualisation d'images 3D :
  - Les enfants de moins de six ans
  - Les personnes qui sont sensibles ou allergiques à la lumière, en mauvaise santé ou qui ont des antécédents de maladies cardiovasculaires.
  - Les personnes qui sont fatiguées ou qui manquent de sommeil
  - Les personnes qui sont sous l'influence de drogues ou d'alcool
  - Normalement, il est sûr de regarder des images en 3D. Cependant, certaines personnes peuvent se sentir mal à l'aise. Consultez les consignes révisées et publiées par la Ligue 3D le 10 décembre 2008. Elles indiquent à ceux qui regardent des images 3D de faire une pause d'au moins 5 à 15 minutes toutes les trente minutes ou une heure.

### Source auto

La fonction-Source auto laisse le projecteur rechercher automatiquement le signal d'entrée si elle est réglée sur "Activé".

### Séquences internes

Les images intégrées sont fournies pour l'installation et l'ajustement. Vous pouvez sélectionner le MOTIF DE TEST ou la Mire de test sur l'OSD ou la touche TEST PATTERN (MIRE DE TEST) de la télécommande pour afficher la mire de test. Appuyez sur le bouton ◀ ou ▶ pour sélectionner le motif ou appuyez à nouveau sur la touche EXIT pour quitter le motif de test. Les options de séquences internes disponibles sont les suivantes : rayures, barre de couleur, damier, blanc, rouge, vert, bleu et noir.

## Menu OSD – IMAGE

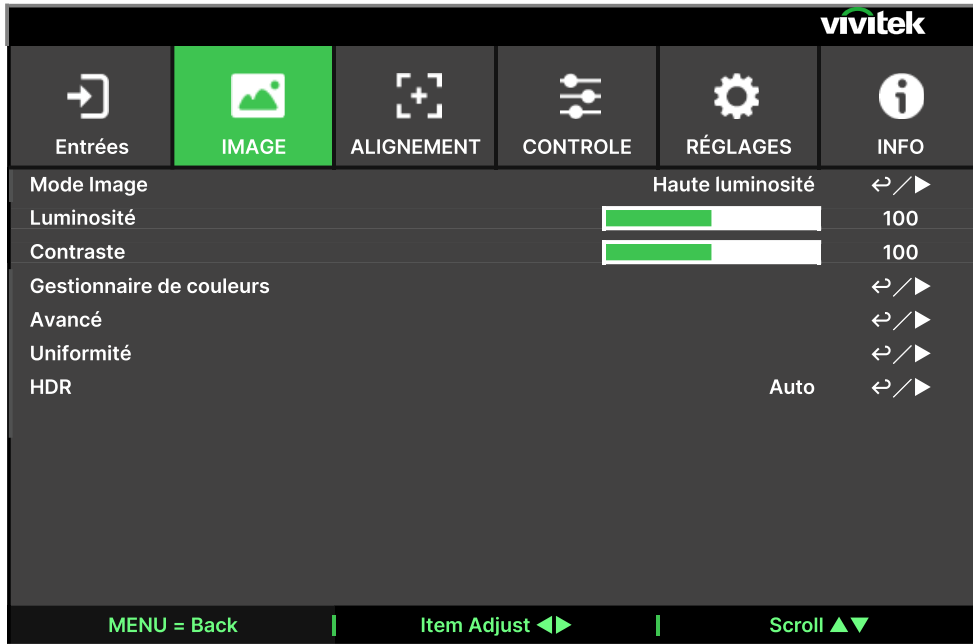
Mode Image

Vous pouvez utiliser cette fonction pour sélectionner le mode image :

**Haute luminosité** : Le mode de sortie de haute luminosité est adapté aux circonstances où une sortie à luminosité élevée est nécessaire.

**Présentation** : Le meilleur effet de projection convient pour les présentations ou les images.

**Vidéo** : Le mode est adapté à la lecture de contenu vidéo.

Luminosité

Appuyez le bouton ◀▶ pour augmenter ou diminuer le niveau de luminosité.

Contraste

Appuyez le bouton ◀▶ pour régler le contraste de l'image projetée.

Gestionnaire de couleurs

Cette fonction peut être utilisée pour ajuster les couleurs.

Le rouge, le vert, le bleu, le cyan, le magenta et le jaune peuvent être ajustés en teinte, saturation et gain.

Le blanc peut être ajusté par le gain du rouge, du vert et du bleu.

Avancé

**Saturation** : Cette fonction peut être utilisée pour ajuster le niveau de saturation.

**Teinte** : Cette fonction peut être utilisée pour ajuster le niveau de teinte.

**Finesse** : Cette fonction peut être utilisée pour ajuster la netteté, ce qui modifie les détails à haute fréquence.

**Gamma** : Lorsque la lumière ambiante est trop forte et peut affecter la projection des détails dans les zones sombres de l'image, vous pouvez choisir parmi les options de gamma suivantes pour régler la chrominance. Les options disponibles sont 1.0, 1.8, 2.0, 2.2, 2.35, 2.5 et DICOM.

**Note pour DICOM :**

- L'option DICOM, sous cette fonction, peut être utilisée pour améliorer le niveau de la gamme de gris pour la visualisation d'images médicales en niveaux de gris, telles que les rayons X, à des fins de formation et d'éducation uniquement.
- Le projecteur n'est pas un appareil médical et ne peut pas être utilisé pour un diagnostic médical.

**Gamme des couleurs** : Cette fonction vous permet de définir la gamme d'affichage des couleurs en fonction de l'application; les options disponibles sont REC709, EBU SMPTE et Natif.

**Température de couleurs :** Par défaut, la température de couleur est Native qui convient à la plupart des situations. Lorsque la température de couleur augmente, l'image apparaîtra plus bleuâtre et lorsque la température descend, l'image apparaîtra plus rougeâtre. Les options disponibles sont Native, 3200K, 5400K, 6500K, 7500K et 9300K

**Balance entrée :** Lorsque la lumière ambiante est trop lumineuse ou change, l'image projetée peut être affectée. Vous pouvez régler l'option pour rendre les images projetées plus proches des couleurs souhaitées. Deux options sont disponibles pour régler le rouge, le vert et le bleu.

**Gain :** Ces trois options sont utilisées pour augmenter ou diminuer la portée chromatique de l'image entière. Si vous remarquez une quantité minimale de rouge, de vert ou de bleu dans les zones grises, baissez le gain de la couleur correspondante en conséquence. Quand le gain augmente, le contraste de l'image diminue.

**Décalage :** Ces trois options décalent le spectre des couleurs pour l'ensemble de l'image et modifient sa luminosité. Si vous remarquez une quantité minimale de rouge, de vert ou de bleu dans les zones grises, altérez le décalage de la couleur correspondante en conséquence. En augmentant le décalage, la luminosité de l'image est réduite.

**Réinitialiser :** Tous les paramètres de Balance entrée sont rétablis aux valeurs par défaut.

### Uniformité

**Mode d'uniformité:** Active la correction de l'uniformité des couleurs.

**Localisation H :** Sélectionne la zone de bloc sur l'axe X.

**Localisation V :** Sélectionne la zone de bloc sur l'axe Y.

**Gain de rouge :** Ajuste le gain de couleur rouge sur la zone de bloc sélectionnée

**Gain de vert :** Ajuste le gain de couleur verte sur la zone de bloc sélectionnée

**Gain de bleu :** Ajuste le gain de couleur bleue sur la zone de bloc sélectionnée

**Réinitialiser :** Tous les paramètres d'uniformité sont rétablis aux valeurs par défaut.

### HDR

Vous pouvez utiliser cette fonction pour sélectionner un réglage HDR approprié. Les choix sont Arrêt, Auto, PQ-400, PQ-500, PQ-1000 et HLG.

## Menu OSD – ALIGNEMENT

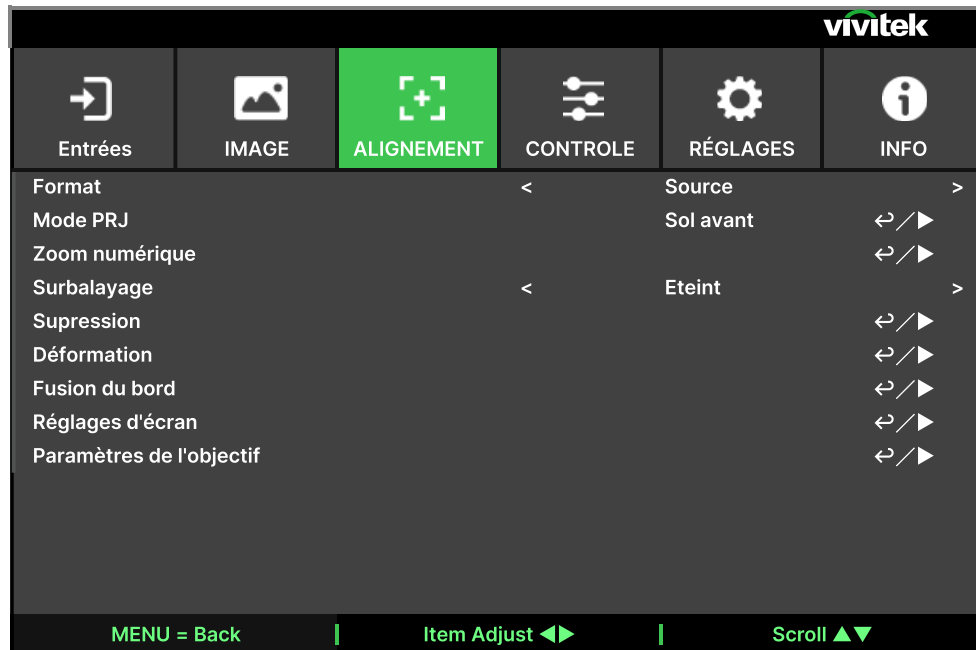
Format

Cette fonction permet à l'utilisateur d'ajuster le rapport d'aspect de l'image projetée avec le bouton ◀▶.

Mode PRJ

Vous pouvez utiliser cette fonction pour sélectionner un mode de projection afin de changer le sens de l'image. Les choix sélectionnables sont les suivants :

**Sol avant** : Installez le projecteur sur le bureau et projetez l'image par l'avant.

**Sol arrière** : Installez le projecteur sur le bureau et projetez l'image depuis l'arrière de l'écran.

**Plafond avant** : Montez le projecteur au plafond et projetez l'image par l'avant.

**Plafond arrière** : Montez le projecteur au plafond et projetez l'image depuis l'arrière de l'écran.

Zoom numérique

Appuyez sur le bouton ENTER pour agrandir ou décaler l'image.

**Zoom numérique** : Utilisez le bouton ◀▶ pour agrandir l'image projetée.

**Pan numérique** : Utilisez le bouton ◀▶ pour déplacer l'image projetée. Cette fonction n'est disponible que lorsque l'image projetée est agrandie.

**digital Scan** : Utilisez le bouton ◀▶ pour déplacer l'image projetée verticalement. Cette fonction n'est disponible que lorsque l'image projetée est agrandie.

**Réinitialiser** : Les paramètres seront réinitialisés à leurs valeurs par défaut.

Surbalayage

Du bruit peut apparaître sur le bord de l'image projetée ou l'image peut être plus petite que l'image projetée, sélectionnez l'option ci-dessous pour masquer le bruit ou étendre l'image.

**Arrêt** : Affichez l'image d'origine.

**Rogner** : Masquez les bords de l'image

**Zoom** : Développez l'image pour correspondre au mieux à la surface projetée.

### Supression

Cette fonction peut régler les coins de l'image et masquer les sections en surplus de la projection.

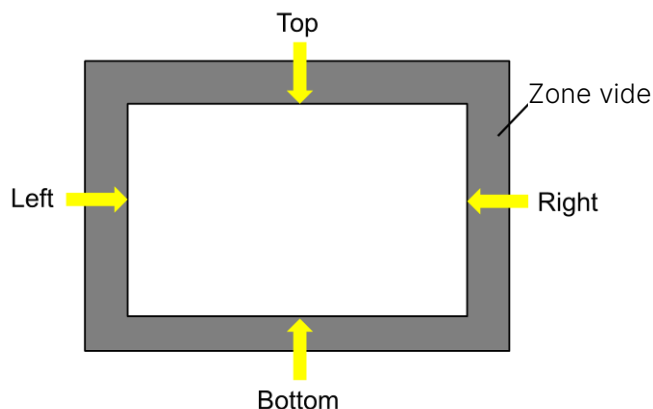

**Haut :** Utilisez le bouton ◀▶ pour régler la zone vide supérieure de l'image projetée.

**Bas :** Utilisez le bouton ◀▶ pour régler la zone vide inférieure de l'image projetée.

**Gauche :** Utilisez le bouton ◀▶ pour régler la zone vide gauche de l'image projetée.

**Droite :** Utilisez le bouton ◀▶ pour régler la zone vide droite de l'image projetée.

**Réinitialiser :** Tous les paramètres de vide seront rétablis aux valeurs par défaut.

### Déformation

Cette fonction est utilisée pour corriger la distorsion de l'image.

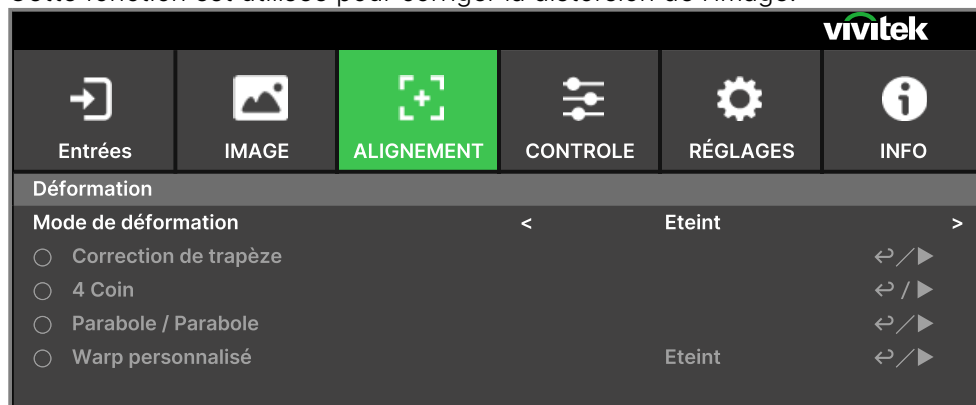

**Mode de déformation :** 4 modes peuvent être sélectionnés : Correction de trapèze, 4 Coins, Coussinet/Barillet et Déformation personnalisée.

**Correction de trapèze :** Cette fonction sert à corriger la distorsion trapézoïdale H, la distorsion trapézoïdale V et la rotation.

**Trapèze H :** Utilisez le bouton ◀▶ pour corriger une distorsion horizontale

**Trapèze V :** Utilisez le bouton ◀▶ pour corriger une distorsion verticale.

**Rotation :** Utilisez le bouton ◀▶ pour corriger les problèmes d'angle de l'image. Barre de curseur, 0,1 degré/pas.

**Ratio de projection de l'objectif :** Différentes plages de réglage par type d'objectif (nombre, 0,1 / pas), reportez-vous à la fonction « Type d'objectif » ci-dessus pour les détails de la définition du ratio de projection. Exemple : L'objectif Pana va de 0,7 à 13,8.

**Réinitialiser :** Tous les paramètres de correction de trapèze sont rétablis aux valeurs par défaut.

**4 Coin :** Cette fonction permet de corriger le phénomène de distorsion pouvant se produire dans un coin de l'image, du fait de la manière dont le projecteur a été installé ou de la surface de projection.

**En haut à gauche - H / En haut à gauche - V :** Appuyez sur le bouton ◀▶ pour corriger la distorsion en haut à gauche de l'image.

**En haut à droite - H / En haut à droite - V :** Utilisez le bouton ◀▶ pour corriger la distorsion en haut à droite de l'image.

**En bas à gauche - H / En bas à gauche - V :** Utilisez le bouton ◀▶ pour corriger la distorsion en bas à gauche de l'image.

**En bas à droite - H / En bas à droite - V :** Utilisez le bouton ◀▶ pour corriger la distorsion en bas à droite de l'image.

**Linéarité H :** Utilisez le bouton ◀▶ pour régler la zone de linéarité horizontale.

**Linéarité V** : Utilisez le bouton ◀▶ pour régler la zone de linéarité verticale.

**Réinitialiser** : Tous les paramètres de Coin 4 sont rétablis aux valeurs par défaut.

**Parabole / Parabole** : Cette fonction sert à corriger la distorsion en coussinet/en barillet.

**Supérieur** : Utilisez le bouton ◀▶ pour régler la distorsion du côté haut.

**Bas** : Utilisez le bouton ◀▶ pour régler la distorsion du côté bas.

**Gauche** : Utilisez le bouton ◀▶ pour régler la distorsion du côté gauche.

**Droite** : Utilisez le bouton ◀▶ pour régler la distorsion du côté droit.

**Trapèze H** : Utilisez le bouton ◀▶ pour régler la distorsion horizontale.

**Trapèze V** : Utilisez le bouton ◀▶ pour régler la distorsion verticale.

**Ratio de projection de l'objectif** : Différentes plages de réglage par type d'objectif (nombre, 0,1 / pas), reportez-vous à la fonction « Type d'objectif » ci-dessus pour les détails de la définition du ratio de projection. Exemple : L'objectif Pana va de 0,7 à 13,8.

**Réinitialiser** : Tous les paramètres de Coussinet / Barillet sont rétablis aux valeurs par défaut.

**Warp personnalisé** : Appliquez le réglage de la géométrie avec un outil pour projecteur PC.

### Fusion du bord

La fonction de fusion des bords nécessite que plusieurs projecteurs affichent simultanément la même image. Utilisez cette fonction pour ajuster l'uniformité de l'image. Pour utiliser cette fonction, la fusion des bords doit être activée sur les deux projecteurs.

**Mode mélange des bords** : Sélectionnez Marche pour activer cette fonction. Les fonctions suivantes sont disponibles lorsque cette option est activée; sinon, les fonctions sont grisées.

**Lignes de réglages** : Cette fonction peut être utilisée pour afficher les lignes auxiliaires afin d'afficher la zone de recouvrement; la ligne est déplacée avec la valeur de niveau de blanc que vous avez définie.

**Commencer le mélange** : Définit la position de départ de la zone de chevauchement pour le fondu.

**Niveau de Blanc** : Le Niveau de blanc sert à définir la zone de chevauchement pour la fusion pour les applications multi-projection, le chevauchement. Lors de la projection de blanc, la zone sur laquelle les deux images se chevauchent est projetée au double de niveau de sortie de blanc des projecteurs. Cette solution permet d'ajuster le niveau de blanc. Assurez-vous d'abord que les appareils connectés au projecteur émettent du noir. Augmentez ensuite le niveau de blanc (haut, bas, gauche et droite) jusqu'à ce que la luminosité de la zone de non-chevauchement corresponde à celle de chevauchement.

**Niveau de Noir** : L'utilité du niveau de noir est d'augmenter le niveau de noir de la zone de non-chevauchement. Lorsque vous projetez du noir, la zone sur laquelle les deux images se chevauchent projette deux fois le niveau de noir des projecteurs. Cette solution permet d'ajuster le niveau de noir. Assurez-vous d'abord que les appareils connectés au projecteur émettent du noir. Augmentez ensuite le niveau de noir (haut, bas, gauche et droite) jusqu'à ce que la luminosité de la zone de non-chevauchement corresponde à celle de chevauchement.

**Réinitialiser** : Tous les paramètres de fusion du bord seront rétablis aux valeurs par défaut.

**Réglages d'écran** : Définit la taille et la position de l'écran.

**Format d'écran** : Sélectionne le format d'écran parmi 16:10, 16:9, 4:3 et 2.35:1.

**Position de l'écran** : Règle la position de l'écran.

### Paramètres de l'objectif

**Objectif bloqué** : Vous pouvez utiliser cette fonction pour désactiver le contrôle de l'objectif afin d'empêcher les opérations non autorisées ou le dérèglement de fonctions liées au contrôle de l'objectif, incluant : Décalage de l'objectif, Réglage du zoom / de la mise au point et Centrage de l'objectif. Il est conseillé d'activer la fonction de verrouillage de l'objectif pour désactiver le contrôle de l'objectif une fois le réglage effectué.



#### **Important :**

- En activant le verrouillage de l'objectif, la fonction de contrôle de l'objectif est désactivée, y compris le décalage de l'objectif, le centrage de l'objectif et le réglage du zoom / de la mise au point. Assurez-vous que le verrouillage de l'objectif est désactivé avant d'effectuer la fonction de contrôle de l'objectif.

**Type d'objectif :** Ce projecteur peut être utilisé avec 8 objectifs de projection différents ; la position de projection initiale de l'objectif à focale ultra-courte (UST) est différente des sept autres objectifs de projection. Le projecteur prédéfinit deux positions de projection initiales pour ces deux types en conséquence. La fonction Centrer l'objectif peut déplacer l'objectif à la position initiale (centre) automatiquement conformément au réglage. Veuillez régler cette option sur Objectif UST si l'objectif à focale ultra-courte est installé dans le projecteur. Dans le cas contraire, veuillez la régler sur Objectif non-UST.

**Contrôle de l'objectif :** Sélectionnez cette fonction pour ouvrir le menu de contrôle de l'objectif pour le réglage du zoom, de la mise au point ou du décalage. Vous pouvez utiliser la touche ENTER pour basculer du zoom / de la mise au point au menu Décalage. Utilisez le bouton ▲▼ pour régler le zoom et le décalage vertical de l'objectif, ou utilisez le bouton ◀▶ pour régler la mise au point et le décalage horizontal de l'objectif.

**Mémoire de l'objectif :** Ce projecteur prend en charge la fonction Mémoire de l'objectif, Décalage de l'objectif, Zoom et Mise au point. La mémoire permet de stocker jusqu'à 10 réglages dans le projecteur. Vous pouvez charger le réglage stocké en mémoire pour configurer automatiquement l'objectif.

Sélectionner la mémoire de l'objectif 1~10 :

Touche ENTRÉE pour Enregistrer/Charger. Appuyez sur ► pour intervertir l'état Charger/Réinitialiser. Touche EFFACER pour Réinitialiser.

**Centrer l'objectif :** Il s'agit de la fonction d'étalonnage de l'objectif, le projecteur étalonne les paramètres de décalage d'objectif pour la précision de la fonction de mémoire de l'objectif. Après avoir effectué cette fonction, l'objectif est déplacé en position centrale en tant que réglage d'usine par défaut.

## Menu OSD – CONTROLE

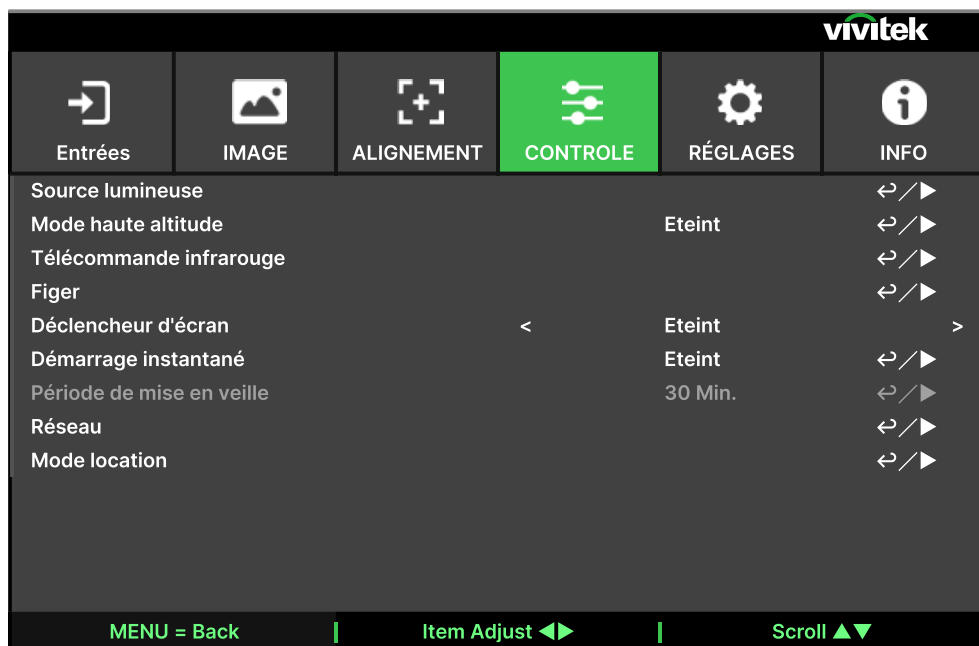

## Source lumineuse

**Mode Lumière** : En 220 V CA, l'option Économique va configurer la puissance initiale de la source lumineuse à 70 % et l'option Normal va la configurer à 100 %.

En 110 V CA, est grisé et va forcer la puissance de sortie du laser à 30 % (par considération de sécurité). Le but de la prise en charge du 110 V CA est juste pour l'installation initiale du projecteur lorsqu'aucun 220 V CA n'est encore disponible.

**Normal** : La projection fonctionne avec la puissance d'éclairage normale pour un affichage le plus lumineux possible.

**ECO** : La projection fonctionne en mode économie d'énergie, qui équivaut à 70 % de la puissance de la source de lumière.

**Personnalisé** : L'utilisateur peut choisir le niveau de puissance selon ses préférences.

**Personnaliser l'alimentation** : Cette fonction est disponible uniquement lorsque la puissance d'éclairage est réglée Personnalisé, ce qui permet de régler la plage du mode « Normal » de 30 à 100 %, et elle ne peut pas être sélectionnée en mode Normal ou Eco.

**Luminosité constante** : Si vous sélectionnez Activé, la luminance du laser diminue en fonction de la durée d'utilisation. Le projecteur ajoutera automatiquement le niveau de puissance pour obtenir une luminosité constante. Cependant, si le niveau de puissance est réglé sur la luminosité la plus élevée, cette fonction n'obtient pas d'amélioration significative.

**Dynamique Noir** : Cette fonction peut être utilisée pour améliorer les niveaux de noir de l'image projetée de façon dynamique selon le contenu du signal d'entrée s'il est activé.

**Minuterie de la lumière** : Si le contenu inclut des images complètement noires, vous pouvez activer cette fonction et sélectionner le temporisateur préféré pour activer de façon dynamique la source de lumière. Cela peut être utilisé pour éliminer les blocs lumineux de la zone de recouvrement dans les applications à plusieurs projecteurs. Par exemple, la lumière de projection est désactivée de façon dynamique si la minuterie est réglée sur 0,5 seconde et que le contenu inclut des images complètement noires pendant 0,5 seconde.



## Remarque :

Le temporisateur de lumière est disponible lorsque la fonction Noir dynamique est activée.

### Mode haute altitude

Utilisez cette fonction pour régler le ventilateur de refroidissement du projecteur pour obtenir un refroidissement adapté si le projecteur est installé dans une zone à plus de 4 000 pieds d'altitude (1 200 mètres environ). Le projecteur est équipé d'un capteur d'altitude capable de détecter la pression atmosphérique et d'estimer ainsi l'altitude. Si l'option Auto est réglée sur "AUTO", le système peut ajuster automatiquement les paramètres correspondants qui sont basés sur une altitude estimée. Si vous préférez régler cette fonction manuellement, vous pouvez sélectionner Activé ou Désactivé.

**Arrêt** : Désactivez le mode Haute altitude si le projecteur est installé dans une zone à moins de 4 000 pieds d'altitude (1 200 mètres environ).

**Allumé** : Activez le mode Haute altitude si le projecteur est installé dans une zone à plus de 4 000 pieds d'altitude (1 200 mètres environ).

**Auto** : Réglez ce mode automatiquement en fonction de l'altitude estimée.



#### **Important :**

- Un réglage incorrect peut entraîner un débit d'air insuffisant pour le refroidissement du système, puis déclencher la mise en protection du système. Assurez-vous que le réglage correspond aux conditions d'installation.
- L'altitude estimée est calculée par la pression atmosphérique. Il y a une tolérance en comparaison à l'altitude réelle. En cas de température excessive ou de message de protection du système, veuillez régler manuellement les réglages Haute altitude sur Activé.
- Dans certaines applications, le paramètre standard du ventilateur de refroidissement peut ne pas fournir assez d'air frais pour le refroidissement du système même lorsque le projecteur est installé dans une zone à moins de 4 000 pieds d'altitude (1 200 mètres environ). Dans ce cas, veuillez basculer le mode Haute altitude sur Activé.

### Télécommande infrarouge

**La télédétection** : La valeur par défaut est Activé. Cependant, nous conseillons de désactiver le capteur de télécommande dans trois situations : réglez sur Arrêt si l'utilisateur utilise la télécommande câblée, si l'emplacement IR du projecteur est exposé à la lumière du soleil ou à un éclairage fluorescent, et si le projecteur n'est pas contrôlé par télécommande. Si vous souhaitez rétablir la valeur Activé, vous ne pouvez utiliser que le panneau OSD ou RS-232.

**Code IR** : Définissez un numéro d'identification pour le projecteur, puis réglez le même numéro d'identification pour la télécommande afin qu'il corresponde à l'ID du projecteur.

**Réinitialiser le code IR** : Pour réinitialiser le code IR du projecteur. Cela ramène la valeur du code IR à 00.

Reportez-vous à la section « Utiliser ID de contrôle pour une application multi-projecteurs » de la page 31.

### Figier

Geler/dégeler l'image sur l'écran.

### Déclencheur d'écran

Le projecteur fournit un ensemble de ports de sortie à déclencheur pour la connexion à un écran. Vous pouvez connecter les déclencheurs de l'écran avec le projecteur en utilisant un câble. Une fois le projecteur sous tension, l'écran s'allume aussi automatiquement. Il y a un délai de 2-3 secondes avant que cette fonction ne soit activée.

Les formats d'image sélectionnables sont les suivants :

**Arrêt** : Désactivez le déclencheur d'écran.

**Écran** : Génère une alimentation 12 V en cas de déclenchement pour n'importe quel rapport d'aspect.

**5:4** : Émet un déclencheur à 12 V lorsque le format d'image est réglé sur 5:4.

**4:3** : Émet un déclencheur à 12 V lorsque le format d'image est réglé sur 4:3.

**16:10** : Émet un déclencheur à 12 V lorsque le format d'image est réglé sur 16:10.

**16:9** : Émet un déclencheur à 12 V lorsque le format d'image est réglé sur 16:9.

**1,88** : Émet un déclencheur à 12 V lorsque le format d'image est réglé sur 1,88.

**2,35** : Émet un déclencheur à 12 V lorsque le format d'image est réglé sur 2,35.

**Boîte à lettres** : Émet un déclencheur à 12 V lorsque le format d'image est réglé sur Boîte à lettres.

**Source** : Génère une alimentation 12 V en cas de déclenchement si Rapport d'aspect est réglé sur Source.

**Native** : Émet un déclencheur à 12 V lorsque le format d'image est réglé sur Native.

**RS232** : Émet un 12 V de puissance sur Déclencheur par contrôle de commande RS232.

### Démarrage instantané

Active la fonction de démarrage instantané.

### Période de mise en veille

Définition de la période de démarrage instantanée. Disponible lorsque le démarrage instantané est activé.

### Réseau

Utilisez cette fonction pour définir des configurations de réseau de sorte à pouvoir contrôler le projecteur via le réseau. Appuyez sur le bouton ▲▼ et le bouton ENTER pour sélectionner le réseau et les paramètres réseau. Veuillez consulter le manuel de communication à distance pour plus de renseignements.

#### **Configuration du réseau**

**DHCP** : Réglez DHCP sur Activé/Désactivé. Lorsque DHCP est réglé sur Activé, le serveur DHCP du domaine attribue une adresse IP au projecteur. L'adresse IP apparaît dans la fenêtre d'adresse IP sans avoir à faire de saisie. Si le nom de domaine ne peut pas attribuer d'adresse IP, 0.0.0.0 est indiqué sur la fenêtre d'adresse IP.

**Adresse IP** : Pour spécifier une adresse IP, appuyez sur la touche Entrée afin d'afficher la fenêtre de saisie de l'adresse IP. Utilisez le bouton ◀▶ pour sélectionner les chiffres à modifier dans l'adresse. Utilisez le bouton ▲▼ pour augmenter ou diminuer le chiffre dans l'adresse IP. Adresse IP réseau 172. xxx. xxx. xxx.

**Masque sub réseau** : Définissez le masque de sous-réseau. La méthode de saisie est la même que pour le paramètre d'adresse IP.

**Passerelle** : Réglez la passerelle. La méthode de saisie est la même que pour le paramètre d'adresse IP.

**DNS** : Réglez le DNS. La méthode de saisie est la même que pour le paramètre d'adresse IP.

**Adresse MAC** : Affiche l'adresse MAC du projecteur.

**Apply** : Appliquer les réglages.

**Configuration de Art-Net** : Configure les paramètres d'Art-Net.

**Réglage de la chaîne Art-Net** : Définit le mappage de fonction pour chaque canal d'Art-Net.

**Statut de la chaîne Art-Net** : Affiche le mappage de fonction du canal actuel d'Art-Net.

### Mode location

Appuyez sur ENTRÉE et utilisez ▲ ou ▼ pour faire défiler les sous-menus et entrer le mot de passe à 5 chiffres.

**Niveau de puissance verrouillé** : Appuyez sur ENTRÉE et utilisez ▲ ou ▼ pour faire défiler les sous-menus

**Niveau de puissance verrouillé** : Pour sélectionner un niveau de puissance de sortie fixe (30% ~ 100%)

**Réinitialisation du niveau de puissance verrouillé** : Pour réinitialiser le niveau de puissance de sortie à la valeur par défaut.

**Durée d'utilisation verrouillée** : Appuyez sur ENTRÉE et utilisez ▲ ou ▼ pour faire défiler les sous-menus

**Durée d'utilisation verrouillée** : Pour sélectionner Désactivé / Activé pour la durée d'utilisation verrouillée.

**Réglage de la durée d'utilisation (HRS)** : Pour régler la durée d'utilisation. Une fenêtre d'avertissement apparaîtra lorsque la durée est écoulée.

**Réinitialisation de la durée d'expiration** : Pour redémarrer et recommencer le délai d'expiration.

**Modifier le mot de passe** : Appuyez sur ENTRÉE pour changer le mot de passe du mode location.



#### **Remarque :**

Si vous souhaitez activer le mode location, veuillez contacter votre agent local pour obtenir un mot de passe à 5 chiffres.

## Menu OSD – RÉGLAGES

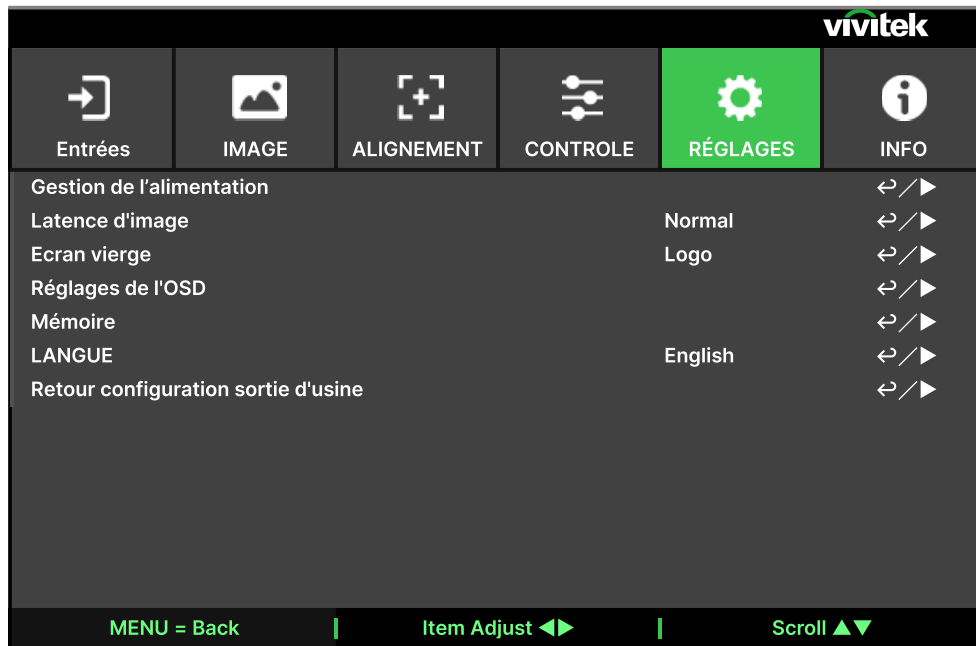
Gestion de l'alimentation

**Mode veille** : Change le mode d'alimentation en veille.

**Arrêt auto** : Cette fonction est réglée sur Arrêt par défaut. Quand elle est réglée sur Activé et qu'aucun signal d'entrée n'est reçu dans les 20 minutes, le projecteur s'éteint automatiquement.

**Allumage direct** : Cette fonction est réglée sur Arrêt par défaut. Quand elle est réglée sur Activé, le projecteur s'allume automatiquement la prochaine fois que l'alimentation secteur est activée. Vous pouvez utiliser cette fonction et l'interrupteur d'alimentation (au lieu de la télécommande) pour allumer le projecteur. Réglez cette fonction sur Désactivé si cela n'est pas nécessaire.

Latence d'image

Cette fonction vous permet de définir la latence de l'image. Notez que normalement, la latence de l'image doit être réglée sur Normal pour une meilleure qualité d'image.

**Normal** : Réglez la latence de l'image sur 2 trames.

**Rapide** : Réglez la latence de l'image sur moins de 1,5 trames.

Ecran vierge

Vous pouvez utiliser cette fonction pour spécifier l'image à afficher sur l'écran vide quand aucun signal n'est reçu. Les éléments sélectionnables sont Logo, Noir et Bleu. Le paramètre par défaut est Logo.

Réglages de l'OSD

**Logo de démarrage** : Appuyez sur le bouton ENTER, puis utilisez le bouton ◀▶ pour activer/désactiver le logo de démarrage.

**Position menu** : Réglez la position du menu via cette fonction. Les options de position disponibles sont En haut à gauche, En haut à droite, En bas à gauche, En bas à droite et centre de l'écran.

**Transparence de menu** : Modifie la transparence du menu OSD. La couleur d'arrière-plan de l'OSD peut être ajustée d'une couleur unie plus foncée à une couleur transparente plus claire.

**Temporisation** : Réglez le minuteur de sortie du menu OSD. Les options disponibles sont Toujours activé, 10 secondes, 30 secondes et 60 secondes.

**Messagerie** : Cette fonction vous permet de désactiver le message contextuel en bas à droite de l'écran.

**Rotation du menu** : Réglez la position du menu via cette fonction. Les choix de position disponibles sont à Arrêt, horaire, antihoraire par rapport à l'écran.

### Mémoire

**Rappeler la mémoire** : Charge les paramètres d'image couleur par la mémoire de la source d'entrée précédente.

**Sauvegarder les paramètres** : Enregistre les paramètres d'image couleur par source d'entrée actuelle.

### Langue

Sélectionnez la langue de l'OSD et choisissez parmi l'un des 8 choix de langues disponibles. Les langues disponibles incluent :English, Français, Español, Deutsch, Português, 简体中文, 繁體中文, 日本語, 한국어.

### Retour configuration sortie d'usine

Utilisez cette fonction pour réinitialiser tous les paramètres aux valeurs par défaut ; durée d'éclairage.

## Menu OSD – INFO

**Modèle**

Affichez le nom de modèle du projecteur.

**Num de série**

Affichez le numéro de série de ce projecteur.

**Version du logiciel**

Affiche la version du logiciel du projecteur, y compris :

Module de contrôle / Module vidéo / Module d'options / Module de formatage / Module d'éclairage.

**Heures de laser**

Affiche le temps cumulé pendant lequel la source lumineuse du projecteur est utilisée.

**Format du signal**

Affiche le format de source d'entrée actuel.

**Source active** : Affichez les informations de la source d'entrée actuelle.

**Rythmes (timings)** : Résolution d'affichage

**Fréquence de balayage** : Affiche les taux de rafraîchissement de l'image actuelle.

**Horloge à pixel** : Affiche la fréquence d'horloge du signal d'entrée actuel.

**Format de couleurs** : Affiche le format de couleur RGB, YCbCr..etc.

**Format HDR** : Affiche le format HDR : SDR, HDR, HLG..

**Statut de système**

Affiche l'état du projecteur, y compris :

AC tension / Mode d'altitude / Alimentation de laser / Luminosité constante.

**Statut thermique**

Affiche l'état des composants thermiques notamment :

Température d'entrée / Temp. CW / Temp. PW, TEC(DMD) / Temp. BLD 1~4 / Temp. BLD 5~8 / Temp. RLD, DMD (Réf) / Vitesse tous VENTILATEURS.

## Spécifications du produit

Nom du modèle	DU8055Z	DU8053Z	DU8057Z
Type d'affichage	Technologie DLP 0,8" à puce unique par TI		
Luminosité*	16 000 Lumens	14 000 Lumens	24 000 Lumens
Résolution native	WUXGA (1920 x 1200)		
Résolution maximale	4K UHD (3840x2160) @60Hz		
Rapport de contraste	1,300:1 (Natif) / 20,000:1 (Dynamique) / 3,000,000:1 (Plein activé/désactivé)		
Durée de vie/type de laser	Jusqu'à 30 000 heures / Technologie double laser		
Ratio de projection**	1,4- 2,11:1		
Taille de l'image (diagonale)**	60" - 500"		
Distance de projection**	1,78 - 23,2m (5,84pi à 76,1pi)		
Objectif de projection**	F = 1.8		
Taux de zoom**	1.51:1		
Format	16:10		
Décalage	Décalage optique motorisé		
Plage de décalage de l'objectif**	Verticale : ±60%, Horizontal : 20%		
Correction de la distorsion	Horizontal ±60°, Vertical ±40° (plage réglable dans une seule direction)		
Fréquence horizontale	23,67 ~ 135 kHz		
Taux de balayage vertical	24~30Hz ;47~120Hz		
Fusion des bords	Oui (intégrée)		
Entourage	Oui (intégrée)		
Fonctionnalités 3D	Oui (DLP® Link™, HDMI v2.0 Blu-ray, côte à côte, empilement d'images, haut et bas, Trame séquentielle)		
Compatibilité avec les ordinateurs	VGA, SVGA, XGA, WXGA, SXGA, SXGA+, UXGA, 1080P, WUXGA, 4k UHD@60hz, Mac		
Compatibilité vidéo	SDTV (480i, 576i), EDTV (480p, 576p), HDTV (720p, 1080i/p, 4K UHD)		
Ports de connexion d'E/S	HDMI v2.0 x2 (conforme HDCP v2.2), Display Port 1.2 x2, RS232-In/Out, 12v Déclencheur d'écran, Télécommande filaire In/Out, USB 5V/2A, HDBaseT™x1 (VS2000) (100Mbit/s), LAN(RJ45)(10/100Mbit/s) x1 DVI-D x1, 3D Sync In/Out, 3D IR Sync Out x1, 3G SDI-In/Out		
Méthode de projection	Dessus de table, Montage au plafond, Portrait (avant ou arrière)		
Dimensions (L x P x H)	500 x 591 x 216mm (19,7" x 23,3" x 8,5")		
Poids	29,4kg (64,8livres)(sans objectif)	30kg (66,1livres)(sans objectif)	
Couleurs disponibles	Noir		
Niveau de bruit	39dB / 36dB (Mode Normal / Éco)	44dB / 39dB (Mode Normal / Éco)	
Bloc d'alimentation	CA 100-240V, 5060Hz		CA 110-240V, 5060Hz
Consommation électrique	950W@110Vca, 900W@240Vca	860W@110Vca, 830W@240Vca	1200W@110Vca, 1400W@240Vca
Conditions environnementales de fonctionnement	À une température de 0°C à 40°C, une humidité relative de 10~85 % (avec une température maximale de 35°C), sans condensation		
Conditions environnementales de stockage	À une température comprise entre -20°C et 60°C, une humidité relative comprise entre 10% et 90%, sans condensation		
Accessoires standard	Cordon d'alimentation CA, télécommande avec piles, câble de télécommande, kit de documentation		
Accessoires optionnels	Options d'objectifs interchangeables (x8) T/R 0,31 ~ 0,33:1, T/R 0,55 ~ 0,75:1, T/R 0,74 ~ 1,08:1, T/R 1,05 ~ 1,41:1, T/R 1,4 ~ 2,11:1, T/R 2.1 ~ 4.0:1, T/R 3,0 ~ 4,52:1, T/R 4,46 ~ 6,94:1		

Remarque :

Le DU8057Z a une puissance réduite de 10 % à 110 Vca.

« \* » : Les spécifications de luminosité suivent les normes ISO 21118

« \*\* » : avec objectif standard

Nom du modèle	DK8155Z	DK8150Z
Type d'affichage	Technologie DLP 0,8" à puce unique par TI	
Luminosité*	15 000 Lumens	12 000 Lumens
Résolution native	4K UHD (3840x2400)	
Résolution maximale	4K UHD+	
Rapport de contraste	1,300:1 (Natif) / 20,000:1 (Dynamique) / 3,000,000:1 (Plein activé/désactivé)	
Durée de vie/type de laser	Jusqu'à 30 000 heures / Technologie double laser	
Ratio de projection**	1,4- 2,11:1	
Taille de l'image (diagonale)**	60" - 500"	
Distance de projection**	1,78 - 23,2m (5,84pi à 76,1pi)	
Objectif de projection**	F = 1.8	
Taux de zoom**	1.51:1	
Format	16:10	
Décalage	Décalage optique motorisé	
Plage de décalage de l'objectif**	Verticale : ±60%, Horizontal : 20%	
Correction de la distorsion	Horizontal ±60°, Vertical ±40° (plage réglable dans une seule direction)	
Fréquence horizontale	23,67 ~ 135 kHz	
Taux de balayage vertical	24~30Hz ;47~120Hz	
Fusion des bords	Oui (intégrée)	
Entourage	Oui (intégrée)	
Fonctionnalités 3D	Oui (DLP® Link™, HDMI v2.0 Blu-ray, côte à côte, emballage d'images, haut et bas, Trame séquentielle)	
Compatibilité avec les ordinateurs	VGA, SVGA, XGA, WXGA, SXGA, SXGA+, UXGA, 1080P, WUXGA, 4k UHD@60hz, Mac	
Compatibilité vidéo	SDTV (480i, 576i), EDTV (480p, 576p), HDTV (720p, 1080i/p, 4K UHD)	
Ports de connexion d'E/S	HDMI v2.0 x2 (conforme HDCP v2.2), Display Port 1.2 x2, RS232-In/Out, 12v Déclencheur d'écran, Télécommande filaire In/Out, USB 5V/2A, HDBaseT™x1 (VS2000) (100Mbit/s), LAN(RJ45)(10/100Mbit/s) x1 DVI-D x1, 3D Sync In/Out, 3D IR Sync Out x1, 12G SDI-In/Out	
Méthode de projection	Dessus de table, Montage au plafond, Portrait (avant ou arrière)	
Dimensions (L x P x H)	500 x 591 x 216mm (19,7" x 23,3" x 8,5")	
Poids	29,4kg (64,8livres) (sans objectif)	
Couleurs disponibles	Noir	
Niveau de bruit	39dB / 36dB (Mode Normal / Éco)	37dB / 35dB (Mode Normal / Éco)
Bloc d'alimentation	CA 100-240V, 5060Hz	
Consommation électrique	1024W@110Vca, 990W@240Vca	770W@110Vca, 720W@220Vca Moins de 0,5W (réseau désactivé), moins de 3W (Réseau activé)
Conditions environnementales de fonctionnement	À une température de 0°C à 40°C, une humidité relative de 10~85 % (avec une température maximale de 35°C), sans condensation	
Conditions environnementales de stockage	À une température comprise entre -20°C et 60°C, une humidité relative comprise entre 10% et 90%, sans condensation	
Accessoires standard	Cordon d'alimentation CA, télécommande avec piles, câble de télécommande, kit de documentation	
Accessoires optionnels	Options d'objectifs interchangeables (x8) T/R 0,31 ~ 0,33:1, T/R 0,55 ~ 0,75:1, T/R 0,74 ~ 1,08:1, T/R 1,05 ~ 1,41:1, T/R 1,4 ~ 2,11:1, T/R 2.1 ~ 4.0:1, T/R 3,0 ~ 4,52:1, T/R 4,46 ~ 6,94:1	

## Fréquence d'entrée du signal prise en charge

Format du signal	Résolution	Fréq. H (KHz)	Débit de trames (Hz)	PCLK (MHz)	DisplayPort	HDMI / HDBaseT				DVI
						RVB	YUV 8-bit	YUV 10-bit	YUV 12-bit	
PC	640x480	31,469	59,94	25,175	○	○				○
	640x480	37,500	74,99	31,500	○	○				○
	640x480	43,269	85	36,000	○	○				○
	800x600	37,879	60,32	40,000	○	○				○
	800x600	46,875	75	49,500	○	○				○
	800x600	53,674	85,06	56,250	○	○				○
	848x480	23,674	47,95	25,000		○				○
	848x480	31,020	60	33,750	○	○				○
	1024x768	48,363	60	65,000	○	○				○
	1024x768	56,476	70,07	75,000	○	○				○
	1024x768	60,023	75	78,750	○	○				○
	1024x768	68,677	85	94,500	○	○				○
	1152x864	67,5	75	108,000	○	○				○
	1280x720	35,531	47,95	57,987	○	○				○
	1280x768	47,776	60	79,500	○	○				○
	1280x768	60,289	74,89	102,250	○	○				○
	1280x768	68,633	84,84	117,500	○	○				○
	1280x800	49,702	60	83,500	○	○				○
	1280x800	62,795	74,93	106,500	○	○				○
	1280x960	60,000	60	108,000	○	○				○
	1280x960	85,938	85	148,500	○	○				○
	1280x1024	63,981	60,02	108,000	○	○				○
	1280x1024	79,976	75,02	135,000	○	○				○
	1280x1024	91,146	85,02	157,500	○	○				○
	1366x768	47,712	60	85,500	○	○				○
	1440x900	55,935	59,89	106,500	○	○				○
	1440x900	70,635	74,98	136,750	○	○				○
	1400x1050	65,317	60	121,750	○	○				○
	1400x1050	82,278	74,87	156,000	○	○				○
	1600x900	55,92	60	119,000	○	○				○
	1600x1200	75,000	60	162,000	○	○				○
	1680x1050	65,290	60	146,250	○	○				○
	1920x1080	53,225	47,95	135,403	○	○				○
	1920x1200 RB	58,894	47,96	122,500	○	○				○
	1920x1200	61,816	50	158,250	○	○				○
	1920x1200 RB	74,038	60	154,000	○	○				○
2048x1152 RB	72,000	60	162,000	○						
2560x1600 RB	98,713	59,97	268,500	○						

Format du signal	Résolution	Fréq. H (KHz)	Débit de trames (Hz)	PCLK (MHz)	DisplayPort	HDMI / HDBaseT				DVI
						RVB	YUV 8-bit	YUV 10-bit	YUV 12-bit	
Apple Mac	640x480	35,000	66,67	30,240	○	○				
	832x624	49,720	74,55	57,280	○	○				
	1024x768	60,241	74,93	80,000	○	○				
	1152x870	68,861	75,06	100,000	○	○				
EDTV	480p	31,469	59,94	27,000	○	○	○	○	○	
	576p	31,250	50	27,000	○	○	○	○	○	
HDTV	1080i	28,125	50	74,250	○	○	○	○	○	
	1080i	33,716	59,94	74,176	○	○	○	○	○	
	1080i	33,750	60	74,250	○	○	○	○	○	
	720p	37,500	50	74,250	○	○	○	○	○	
	720p	44,955	59,94	74,176	○	○	○	○	○	
	720p	45,000	60	74,250	○	○	○	○	○	
	1080p	26,973	23,98	74,176	○	○	○	○	○	
	1080p	27,000	24	74,250	○	○	○	○	○	
	1080p	28,125	25	74,250	○	○	○	○	○	
	1080p	33,716	29,97	74,176	○	○	○	○	○	
	1080p	33,750	30	74,250	○	○	○	○	○	
	1080p	56,250	50	148,500	○	○	○	○	○	
	1080p	67,433	59,94	148,352	○	○	○	○	○	
	1080p	67,500	60	148,500	○	○	○	○	○	
	3840x2160	53,946	23,97	296,703	○	○	○	○	○	
	3840x2160	54,000	24	297	○	○	○	○*3	○*3	
	3840x2160	56,250	25	297	○	○	○	○*3	○*3	
	3840x2160	67,500	29,97	296,703	○	○	○	○	○	
	3840x2160	67,500	30	297	○	○	○	○*3	○*3	
	3840x2160	112,500	50	594	○	○	○*4	○*1*5	○*1*5	
3840x2160	135,000	60	594	○	○	○*4	○*1*5	○*1*5		
4096x2160 *2	54,000	24	297	○	○	○	○	○		
4096x2160 *2	56,250	25	297	○	○	○	○	○		
4096x2160 *2	67,500	30	297	○	○	○	○	○		
4096x2160 *2	112,500	50	594	○	○	○	○*1	○*1		
4096x2160 *2	135,000	60	594	○	○	○	○*1	○*1		

« \*1 » : le mode couleur est YUV422 ou YUV420

« \*2 » : Non disponible au format HDBaseT.

« \*3 » : HDBaseT prend en charge uniquement le 4K 24/25/30 Hz 422.

« \*4 » : HDBaseT prend en charge uniquement le 4K 50/60 Hz 420 8 bits.

« \*5 » : HDMI 1,2 prend en charge jusqu'à 422, HDBaseT ne prend pas en charge.

## SDI (Format SDI)

Fréquences de fonctionnement	Mode SDI Link	Normes des signaux	Encodage couleur	Structure d'échantillonnage	Profondeur en bits
1080i59	HD	SMPTE 292M 1.5Gbps HD	YCbCr	4:2:2	10
1080i50	HD	SMPTE 292M 1.5Gbps HD	YCbCr	4:2:2	10
1080i60	HD	SMPTE 292M 1.5Gbps HD	YCbCr	4:2:2	10
720p24	HD	SMPTE 292M 1.5Gbps HD	YCbCr	4:2:2	10
720p25	HD	SMPTE 292M 1.5Gbps HD	YCbCr	4:2:2	10
720p30	HD	SMPTE 292M 1.5Gbps HD	YCbCr	4:2:2	10
720p50	HD	SMPTE 292M 1.5Gbps HD	YCbCr	4:2:2	10
720p60	HD	SMPTE 292M 1.5Gbps HD	YCbCr	4:2:2	10
1080p24	HD	SMPTE 292M 1.5Gbps HD	YCbCr	4:2:2	10
1080p25	HD	SMPTE 292M 1.5Gbps HD	YCbCr	4:2:2	10
1080p30	HD	SMPTE 292M 1.5Gbps HD	YCbCr	4:2:2	10
1080p50	3G Level A	SMPTE 424M 3Gbps	YCbCr	4:2:2	10
1080p59	3G Level A	SMPTE 424M 3Gbps	YCbCr	4:2:2	10
1080p60	3G Level A	SMPTE 424M 3Gbps	YCbCr	4:2:2	10
2160p24 (3840x2160)	6G (Single Link)	SMPTE 2081 6Gbps	YCbCr	4:2:2 / 4:2:0	10
2160p25 (3840x2160)	6G (Single Link)	SMPTE 2081 6Gbps	YCbCr	4:2:2 / 4:2:0	10
2160p30 (3840x2160)	6G (Single Link)	SMPTE 2081 6Gbps	YCbCr	4:2:2 / 4:2:0	10
2160p24 (4096x2160)	6G (Single Link)	SMPTE 2081 6Gbps	YCbCr	4:2:2	10
2160p25 (4096x2160)	6G (Single Link)	SMPTE 2081 6Gbps	YCbCr	4:2:2	10
2160p30 (4096x2160)	6G (Single Link)	SMPTE 2081 6Gbps	YCbCr	4:2:2	10
2160p24 (3840x2160)	12G (Single Link - 2SI)	SMPTE 2082 12Gbps	YCbCr	4:2:2 / 4:4:4	10/12
2160p25 (3840x2160)	12G (Single Link - 2SI)	SMPTE 2082 12Gbps	YCbCr	4:2:2 / 4:4:4	10/12
2160p30 (3840x2160)	12G (Single Link - 2SI)	SMPTE 2082 12Gbps	YCbCr	4:2:2 / 4:4:4	10/12
2160p24 (4096x2160)	12G (Single Link - 2SI)	SMPTE 2082 12Gbps	YCbCr	4:2:2 / 4:4:4	10/12
2160p25 (4096x2160)	12G (Single Link - 2SI)	SMPTE 2082 12Gbps	YCbCr	4:2:2 / 4:4:4	10/12
2160p30 (4096x2160)	12G (Single Link - 2SI)	SMPTE 2082 12Gbps	YCbCr	4:2:2 / 4:4:4	10/12
2160p50 (3840x2160)	12G (Single Link - 2SI)	SMPTE 2082 12Gbps	YCbCr	4:2:2	10
2160p60 (3840x2160)	12G (Single Link - 2SI)	SMPTE 2082 12Gbps	YCbCr	4:2:2	10
2160p50 (4096x2160)	12G (Single Link - 2SI)	SMPTE 2082 12Gbps	YCbCr	4:2:2	10
2160p60 (4096x2160)	12G (Single Link - 2SI)	SMPTE 2082 12Gbps	YCbCr	4:2:2	10

## Signaux 3D pris en charge

Standard		Résolution	Fréq-V (Hz)	Total-V	Fréq-H (kHz)	HDMI	DisplayPort	Double canal		Fréquence de trames d'affichage en sortie
								HDMI 1/2	DisplayPort 1/2	
720p50	Enrobage de trame	1280x720	50,00	1470	37,50	○				100
720p59	Enrobage de trame	1280x720	59,94	1470	44,96	○				120
720p60	Enrobage de trame	1280x720	60,00	1470	45,00	○				120
720p50	Haut et bas	1280x720	50,00	750	37,50	○	○			100
720p59	Haut et bas	1280x720	59,94	750	44,96	○	○			120
720p60	Haut et bas	1280x720	60,00	750	45,00	○	○			120
1080p23	Enrobage de trame	1920x1080	23,98	2205	26,97	○				144
1080p24	Enrobage de trame	1920x1080	24,00	2205	27,00	○				144
1080i50	Côte à côte (Moitié)	1920x1080	50,00	1125	56,25	○	○			100
1080i59	Côte à côte (Moitié)	1920x1080	59,94	1125	67,43	○	○			120
1080i60	Côte à côte (Moitié)	1920x1080	60,00	1125	67,50	○	○			120
1080p50	Côte à côte (Moitié)	1920x1080	50,00	1125	56,25	○	○			100
1080p59	Côte à côte (Moitié)	1920x1080	59,94	1125	67,43	○	○			120
1080p60	Côte à côte (Moitié)	1920x1080	60,00	1125	67,50	○	○			120
1080p50	Haut et bas	1920x1080	50,00	1125	56,25	○	○			100
1080p59	Haut et bas	1920x1080	59,94	1125	67,43	○	○			120
1080p60	Haut et bas	1920x1080	60,00	1125	67,50	○	○			100
1080p50	Séquence images	1920x1080	50,00	1125	56,25	○	○			100
1080p59	Séquence images	1920x1080	59,94	1125	67,43	○	○			120
1080p60	Séquence images	1920x1080	60,00	1125	67,50	○	○			120
WUXGA_100_RB	Séquence images	1920x1200	100,00	1258	125,72	○	○			100
WUXGA_120_RB	Séquence images	1920x1200	120,00	1271	152,40	○	○			120
1080p50	Dual Pipe	1920x1080	50,00	1125	56,25			○	○	100
1080p59	Dual Pipe	1920x1080	59,94	1125	67,43			○	○	120
1080p60	Dual Pipe	1920x1080	60,00	1125	67,50			○	○	120
WUXGA_60_RB	Dual Pipe	1920x1200	60,00	1235	74,04			○	○	120

## Configuration des bornes

### Borne DVI-D

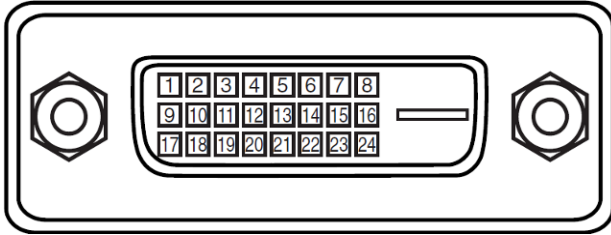

1	T.M.D.S. Entrée données 2-	13	N.C
2	T.M.D.S. Entrée données 2+	14	P5V
3	Terre	15	Terre
4	N.C	16	HPD
5	N.C	17	T.M.D.S. Entrée données 0-
6	SCL	18	T.M.D.S. Entrée données 0+
7	SDA	19	Terre
8	N.C	20	N.C
9	T.M.D.S. Entrée données 1-	21	N.C
10	T.M.D.S. Entrée données 1+	22	Terre
11	Terre	23	T.M.D.S. Entrée horloge+
12	N.C	24	T.M.D.S. Entrée horloge-

### Borne de contrôle série(RS-232, D-sub 9 broches)

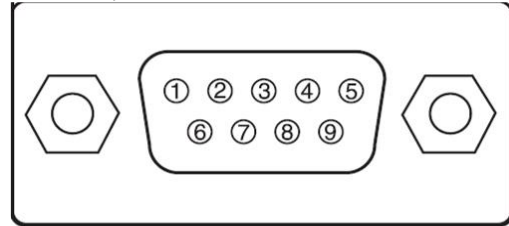

	Série
1	N.C
2	RXD
3	TXD
4	N.C
5	Terre
6	N.C
7	Court avec broche 8
8	Court avec broche 7
9	N.C

### HDMI (Type A 19 broches)

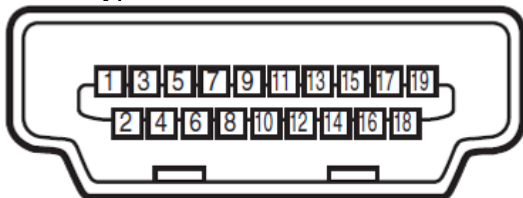

1	T.M.D.S. Entrée données 2+	11	Terre
2	Terre	12	T.M.D.S. Entrée horloge C-
3	T.M.D.S. Entrée données 2-	13	CEC
4	T.M.D.S. Entrée données 1+	14	N.C
5	Terre	15	SCL
6	T.M.D.S. Entrée données 1-	16	SDA
7	T.M.D.S. Entrée données 0+	17	Terre
8	Terre	18	P5V
9	T.M.D.S. Entrée données 0-	19	HPD
10	T.M.D.S. Entrée horloge C+		

### Borne HDBaseT/LAN (RJ-45)

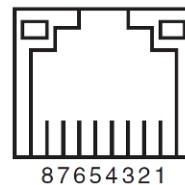

	87654321
1	TX+
2	TX-
3	TXC
4	Terre
5	Terre
6	RXC
7	RX+
8	RX-

## Déclencheur d'écran

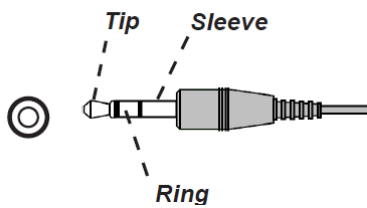

1	Pointe	VCC (12V)
2	Cosse-	Terre
3	Bague	Signal

## Télécommande câblée

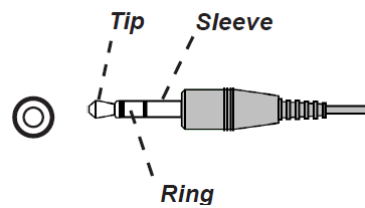

1	Pointe	VCC (3,3V)
2	Cosse-	Terre
3	Bague	Signal

## Sortie 3D Sync

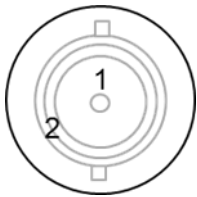

1	Signal
2	Terre

## Série d'objectifs

Huit types d'objectifs électriques optionnels sont disponibles pour le projecteur et sont listés dans le tableau ci-dessous. Contactez un revendeur agréé Vivitek pour plus de détails.

Référence pièce	Nom de l'objectif	Nombre F	Longueur focale	Taux de zoom	Taille de l'écran	Rapport de projection	Date de sortie
D89-UST01	Objectif ultra courte portée de type L	2,05 - 2,06	5,8 - 6,14mm	1,06:1	80" - 300"	T/R 0,31 - 0,33	Lancement prévu T2 2025, veuillez confirmer auprès des ventes locales pour obtenir des informations réelles
D89-UWZ01	Objectif de courte portée	2,03 - 2,34	10,03 - 13,54mm	1,36:1	80" - 300"	T/R 0,55 - 0,75	
D89-UWZ02	Objectif de courte portée	2,02 - 2,33	13,47 - 19,67mm	1,46:1	60" - 400"	T/R 0,74 - 1,08	
D89-WZ01	Zoom grand angle	1,9 - 2,08	18,78 - 25,3mm	1,34:1	60" - 500"	T/R 1,05 - 1,41	
D89-ST01	Objectif standard	1,8 - 2,11	25,04 - 37,57mm	1,5:1	60" - 500"	T/R 1,4 - 2,11	
D89-SMLZ01	Objectif zoom plus long	1,9 - 2,44	37,23 - 47,06mm	1,9:1	60" - 500"	T/R 2,1 - 4	
D88-LOZ101	Objectif zoom long 1	1,85 - 2,41	52,8 - 79,1mm	1,5	50" - 300"	T/R 3,0 - 4,52	
D88-LOZ201	Objectif zoom long 2	1,85 - 2,48	78,5 - 121,9mm	1,55	50" - 300"	T/R 4,46 - 6,94	

## Dimensions du produit

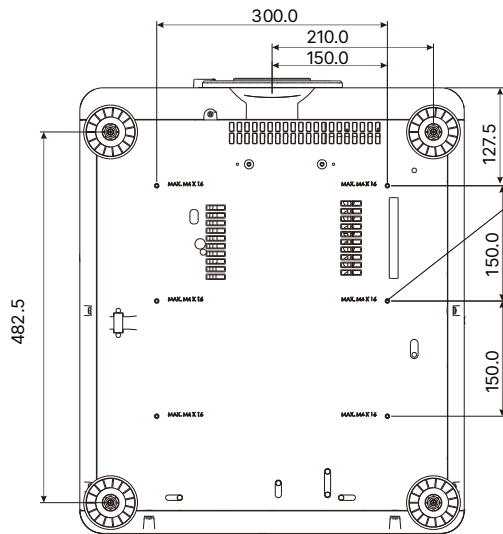
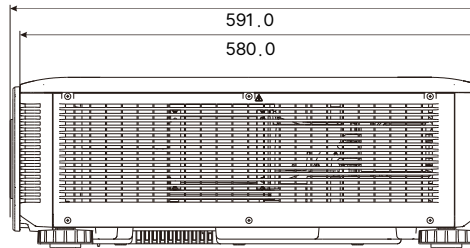
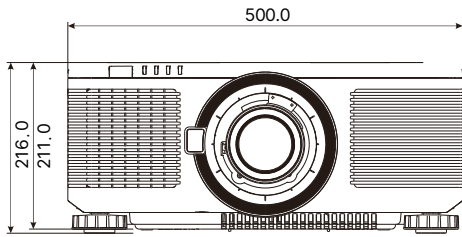

6-Mounting holes  
M4 MAX. Length L=16mm



## Problèmes standard et solutions

Ces directives sont des suggestions de gestion de problèmes que vous pouvez rencontrer avec le projecteur. Si le problème n'est pas résolu ainsi, contactez votre revendeur pour toute assistance.

Souvent, vous remarquerez que le problème peut être aussi simple qu'une connexion desserrée. Vérifiez les points suivants avant d'essayer des solutions propres au problème.

- Utilisez un autre dispositif électrique pour confirmer que la prise électrique fonctionne.
- Assurez-vous que le projecteur est bien sous tension.
- Assurez-vous que tous les branchements sont bien fixes.
- Assurez-vous que le périphérique attaché est bien sous tension.
- Assurez qu'un PC connecté n'est pas en mode de suspension.
- Assurez-vous qu'un ordinateur portable connecté est configuré pour un affichage externe. (Cela se fait en général en appuyant sur une combinaison Fn-touche sur le portable.)

### Suggestions pour le dépannage

- Dans chacune des sections spécifiques à un problème, procédez selon les étapes suggérées. Ce faisant, vous résoudrez sans doute le problème plus rapidement.
- Essayez de bien définir le problème pour ne pas remplacer inutilement des pièces qui ne sont pas défectueuses.
- À titre d'exemple, si vous remplacez les piles et que le problème persiste, remplacez les piles d'origine et passez à l'étape suivante.
- Gardez un enregistrement des étapes déjà effectuées lors du dépannage. L'information peut être utile lors de l'appel au support technique ou pour faire passer au personnel de service.

### Problèmes d'image

#### Problème : Aucune image ne s'affiche à l'écran

1. Vérifiez les réglages de votre ordinateur bloc-notes ou de bureau.
2. Mettez tous les appareils hors puis sous tension dans l'ordre approprié.
3. Vérifiez si l'obturateur est activé.

#### Problème : L'image est floue

1. Réglez la Mise au point sur le projecteur.
2. Exécutez Synchronisation auto sur la télécommande ou sur le projecteur.
3. Vérifiez que la distance de projection se trouve dans la plage spécifiée.
4. Assurez-vous que la lentille de projection est propre.

#### Problème : L'image est grande en haut ou en bas (effet trapézoïdal)

1. Placez le projecteur de manière à ce qu'il soit le plus perpendiculaire possible par rapport à l'écran.
2. Utilisez la fonction Trapèze pour corriger le problème.

#### Problème : L'image est inversée ou retournée

Vérifiez le paramètre de mode de projection dans le menu CONTRÔLE->Mode de projection.

#### Problème : L'image est striée

1. Réglez le total de points (Total H) et les paramètres de configuration VGA dans le menu ENTRÉE de l'OSD aux paramètres par défaut.
2. Pour garantir que le problème ne provient pas d'une carte vidéo du PC connecté, effectuez la connexion sur un autre ordinateur.

#### Problème : L'image est plate sans contraste

1. Ajustez les réglages de Contraste dans le menu IMAGE de l'OSD.
2. Ajustez les réglages de Luminosité dans le menu IMAGE de l'OSD.

#### Problème : La couleur de l'image projetée ne correspond pas à l'image source.

Vérifiez les réglages de Température couleur et Gamma dans le menu IMAGE de l'OSD.

### Problèmes de projection

#### **Problème : Aucune lumière provenant du projecteur**

1. Vérifiez que le câble d'alimentation est bien branché.
2. Assurez-vous qu'il n'y a pas de problème avec la source d'alimentation en la testant avec un autre appareil électrique.
3. Remettez le projecteur en marche dans l'ordre approprié et assurez-vous que la DEL d'alimentation s'allume en vert.
4. Vérifiez si la fonction Vide ou Obturateur est activée

### Problèmes avec la télécommande

#### **Problème : Le projecteur ne répond pas à la télécommande.**

1. Dirigez la télécommande vers le capteur à distance sur le projecteur.
2. Assurez-vous que le voie entre la télécommande et le capteur n'est pas obstruée.
3. Vérifiez que le capteur de télécommande est activé dans l'OSD.
4. Vérifiez que le câble de la télécommande n'est pas branché sur le projecteur.
5. Éteignez l'éclairage fluorescent de la pièce.
6. Vérifiez la polarité de la pile.
7. Remplacez les piles.
8. Éteignez les autres appareils infrarouges alentour.
9. Faites réparer la télécommande
10. Assurez-vous que le code de la télécommande est conforme à celui de votre projecteur si vous utilisez une télécommande universelle.
11. Vérifiez si le contrôle d'ID du projecteur est activé et si le numéro d'ID est correct.

### Problèmes avec l'objectif de projection

#### **Problème : Le réglage du zoom ou de la mise au point ne fonctionne pas.**

1. Vérifiez que l'objectif est bien installé, une mauvaise installation peut causer le dysfonctionnement de l'objectif. Suivez la procédure d'installation de l'objectif, puis réessayez.
2. Vérifiez si la fonction de verrouillage de l'objectif est activée, verrouiller l'objectif désactive toutes les fonctions de réglage de l'objectif.
3. Exécutez la fonction de centrage d'objectif pour étalonner l'objectif à nouveau.
4. Remplacez avec un autre objectif pour vérifier le problème si un autre objectif est disponible.
5. Contactez le centre de service pour plus de détails.

### Problèmes de communication avec la télécommande

#### **Problème : Le projecteur ne répond pas aux commandes Ethernet**

1. Assurez-vous que la veille réseau est activée, le canal de communication est indisponible si elle est désactivée (moins de 0,5 W)
2. Vérifiez la configuration du réseau sur votre ordinateur portable et sur le projecteur. Consultez le manuel de contrôle de la télécommande pour plus d'informations.

### **Faire réparer le projecteur**

Si vous ne parvenez pas à résoudre le problème, vous devez faire réparer le projecteur. Rangez le projecteur dans le carton d'origine Écrivez une description du problème et une liste de contrôle des étapes que vous avez prises lorsque vous tentiez de résoudre le problème. Ces informations peuvent être utiles pour le personnel de service.

## À propos du support Vivitek

Si vous ne trouvez pas de solutions dans ces consignes d'utilisation, veuillez nous contacter aux coordonnées suivantes :

### Europe, Moyen Orient et Afrique

Vivitek Service & Support  
Zandsteen 15  
2132 MZ Hoofddorp  
The Netherlands  
Tél : Monday - Friday 09:00 - 18:00  
English (UK): 0333 0031993  
Germany: 0231 7266 9190  
France: 018 514 8582  
Russian: +7 (495) 276-22-11  
International: +31-(0)-20-721-9318  
E-mail : [support@vivitek.eu](mailto:support@vivitek.eu)  
URL: <https://www.vivitek.eu/support/contact-support>

### Amérique du Nord

Vivitek Service Center  
15700 Don Julian Road, Suite B  
City of Industry, CA. 91745  
U.S.A  
Tél : 855-885-2378 (Toll-Free)  
E-mail : [T.services1@vivitekcorp.com](mailto:T.services1@vivitekcorp.com)  
URL: [www.vivitekusa.com](http://www.vivitekusa.com)

### Asie et Taïwan

Vivitek Service Center  
16 Tungyuan Rd., Chungli Industrial Zone,  
Taoyuan City 320023, Taiwan  
320023桃園市中壢區東園路16號4樓  
Tél : 886-3-4526107  
Tél : 0800-042-100  
E-mail : [srv-Service.VVK.Asia@vivitek.com.tw](mailto:srv-Service.VVK.Asia@vivitek.com.tw)  
URL: [www.vivitek.com.tw](http://www.vivitek.com.tw)

### 中国/China

Vivitek客服中心  
上海市浦东新区华东路1675号1幢1层、7-8层  
邮政编码: 201209  
400客服热线: 400 888 3526  
公司电话: 021-58360088  
客服邮箱: [service@vivitek.com.cn](mailto:service@vivitek.com.cn)  
官方网站: [www.vivitek.com.cn](http://www.vivitek.com.cn)



Visit [www.vivitekc corp.com](http://www.vivitekc corp.com) for more product info  
Copyright (c) 2024 Delta Electronics, Inc. All Rights Reserved

A brand of  DELTA