

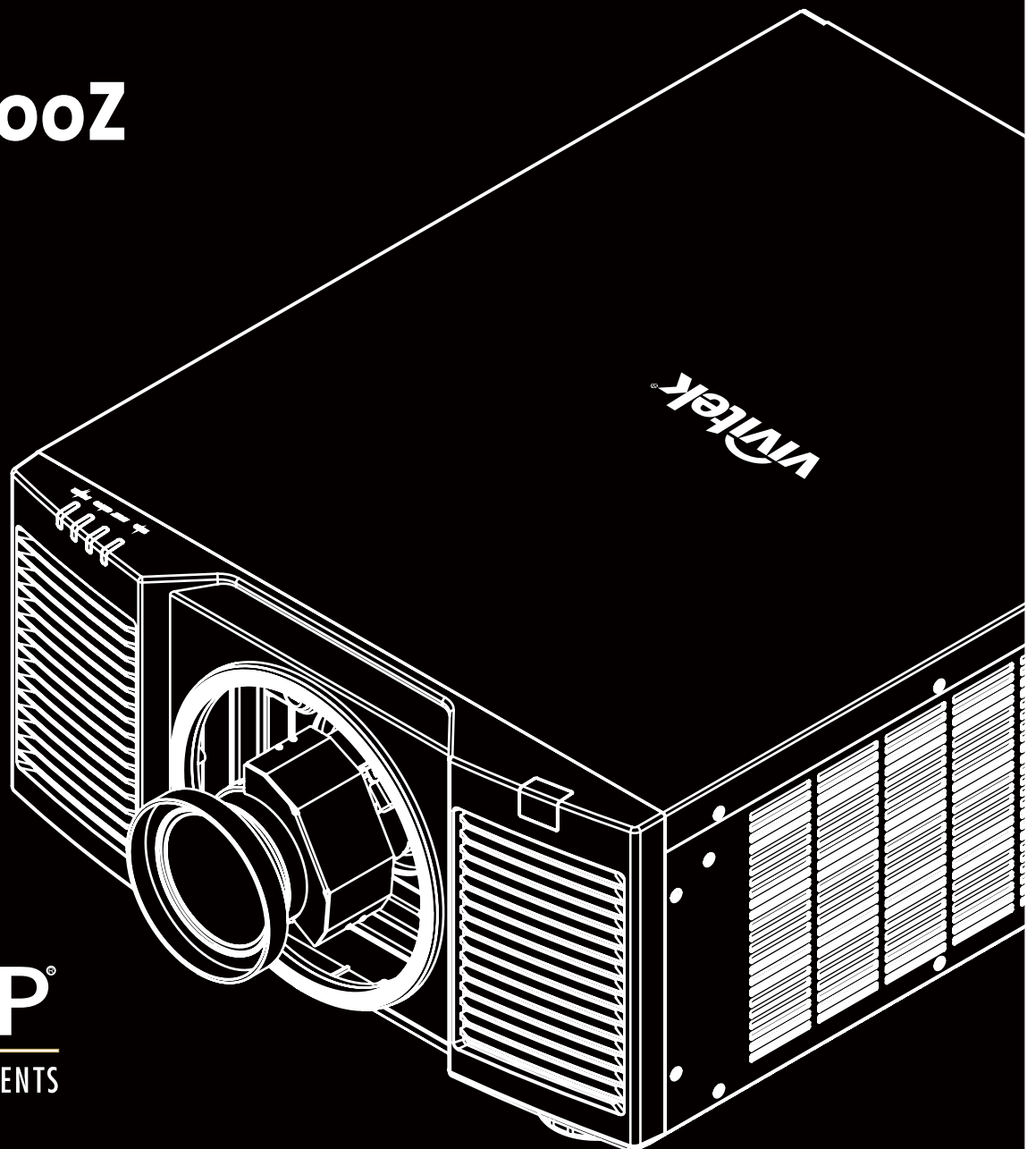

User's Manual

DU9900Z



Inhalt

Copyright	3
Copyright	3
Haftungsausschluss	3
Über die Bedienungsanleitung	3
Wichtige Sicherheitsanweisungen	4
Sicherheitshinweise	4
Installations- und Nutzungshinweise	6
Elektrische und elektronische Altgeräte entsorgen	6
Wichtige Hinweise zum Recycling	6
Einleitung	7
Lieferumfang	7
Projektorübersicht	8
I/O-Blende	10
Bedienfeld	11
Installation und Aufstellung	14
Fernbedienungsbatterien einlegen oder auswechseln	14
Projektor installieren	15
Warnhinweise zur Installation	15
Projektor montieren	16
Optionales Objektiv installieren oder entfernen	16
An die Stromversorgung anschließen	19
Projektor einschalten	19
Projektor ausschalten	20
Projektionsmodus anpassen	21
Position des projizierten Bildes anpassen	22
Fokus und Zoom anpassen	22
Geometrische Verzerrungen anpassen	23
Trapezkorrektur	23
Drehung	24
Kissenverzerrung/Tonnenverzerrung	24
Arc	25
Eckenanpassung	26
Unautorisierte Nutzung des Projektors verhindern	28
Bedienfeldsperre verwenden	28
Sicherheitsschloss verwenden	29
Steuer-ID bei Einsatz mehrerer Projektoren verwenden	31
Zur Beibehaltung der Helligkeitsausgabe die Funktion Konstante Helligkeit verwenden	33
Geräte anschließen	34
Einen Computer anschließen	34
Ein Videogerät anschließen	34
Mit einem Steuergerät verbinden	35
Einen Leinwandauslöser verbinden	36
Einen HDBaseT-Sender verbinden	37
Projektor verwenden	38
OSD verwenden	38
OSD verwenden	38
Menübaum	39
OSD-Menü – EINGANG	43

OSD-Menü – BILD	46
OSD-Menü – ABGLEICH	48
OSD-Menü – STEUERUNG	52
OSD-Menü – SERVICE	56
Technische Daten	57
Unterstütztes Signaleingangstiming	58
Anschlusskonfigurationen	61
DU9900Z-Objektivserie	62
Produktabmessungen	63
LED-Anzeige	64
Häufige Probleme und ihre Lösungen	65
Über den Vivitek-Support	67

Copyright

Copyright

Die Bedienungsanleitung (einschließlich aller Bilder, Diagramme und Softwareanwendungen) ist durch internationale Urheberrechtsgesetze geschützt. Alle Rechte werden vorbehalten. Ohne schriftliche Erlaubnis des Herstellers darf kein Teil der Anleitung dupliziert werden.

©2017 Vivitek. Vivitek ist eine Marke der Delta Electronics, Inc. © Alle Rechte vorbehalten. 2017

Haftungsausschluss

Die Informationen in der Anleitung können ohne Vorankündigung geändert werden. Der Hersteller macht keinerlei Zusicherungen oder Garantien bezüglich der Inhalte der Anleitung und lehnt ausdrücklich implizierte Zusicherungen hinsichtlich der Marktgängigkeit und Eignung für einen bestimmten Zweck ab. Der Hersteller behält sich das Recht vor, jederzeit Änderungen an der Publikation und den Inhalten der Materialien vorzunehmen, ohne sich zu verpflichten, irgendwelche Personen darüber zu benachrichtigen.

Über die Bedienungsanleitung

Die Anleitung ist für den Käufer dieses Projektors vorgesehen und beschreibt Installation und Verwendung des Projektors. Relevante Informationen (wie Abbildungen und Beschreibungen) werden zum einfachen Ausdrucken, angenehmen Lesen und zur platzsparenden Gestaltung im Sinne des Umweltschutzes nach Möglichkeit auf derselben Seite platziert und im selben Format gehalten. Sie sollten nur die benötigten Seiten drucken.

Wichtige Sicherheitsanweisungen

Vielen Dank für den Kauf dieses hochwertigen Produktes!

Lesen Sie die Anleitung zur Erzielung optimaler Leistung aufmerksam. Die Anleitung bietet Anweisungen zur Menübedienung.

Sicherheitshinweise

CAUTION Zur Unterbrechung der Stromversorgung muss der Netzstecker gezogen werden.



CAUTION Öffnen Sie nicht das Gehäuse; andernfalls besteht Stromschlaggefahr. Im Inneren befinden sich Hochspannungskomponenten.



Überlassen Sie Reparaturarbeiten qualifiziertem Servicepersonal.

CAUTION Dieses Symbol warnt den Nutzer vor Stromschlägen aufgrund nicht isolierter Spannung. Daher stellt jeglicher Kontakt mit Teilen im Inneren des Projektors eine Gefahr dar.



CAUTION Setzen Sie den Projektor weder Regen noch Feuchtigkeit aus; andernfalls kann es zu elektrischer Entladung und/oder Stromschlägen kommen. Verwenden Sie den Stecker nicht mit einem Verlängerungskabel oder einer Steckdose, sofern nicht alle Kontakte vollständig eingesteckt werden können.



Dieses Symbol macht den Nutzer auf wichtige Informationen aufmerksam, die zur Vermeidung von Problemen bezüglich Bedienung und Wartung des Projektors sorgfältig gelesen werden sollten.

Warnhinweis für Einwohner des Staates Kalifornien:

Der Umgang mit den mit diesem Gerät gelieferten Kabeln kann den Nutzern einer geringen Menge Blei aussetzen; dabei handelt es sich um eine Chemikalie, die im Staat Kalifornien als Risikofaktor für Unfruchtbarkeit bekannt ist. Bitte denken Sie daran, sich nach Berühren der Kabel die Hände zu waschen.

Hinweis (Kanada)

Dieses Digitalgerät der Klasse A erfüllt die Richtlinien der kanadischen ICES-003.

CE-Hinweis

Dies ist ein Produkt der Klasse A, das die Vorschriften der CE-Kennzeichnung erfüllt. Dieses Produkt kann Funkstörungen verursachen, die vom Nutzer durch geeignete Maßnahmen zu beheben sind.

FCC-Hinweis

Dieses Gerät erfüllt Teil 15 der FCC-Regularien. Der Betrieb unterliegt den folgenden beiden Voraussetzungen:

(1) Dieses Gerät darf keine Funkstörungen verursachen.

(2) Dieses Gerät muss jegliche empfangenen Funkstörungen hinnehmen, einschließlich Störungen, die zu unbeabsichtigtem Betrieb führen können. Dieses Gerät wurde getestet und als mit Teil 15 der FCC-Regularien übereinstimmend befunden. Diese Anforderungen wurden geschaffen, um angemessenen Schutz gegen Störungen beim Betrieb in kommerziellen Umgebungen zu gewährleisten. Dieses Gerät kann Hochfrequenzenergie erzeugen. Falls der Nutzer es nicht entsprechend den Anweisungen in der Anleitung installiert oder verwendet, kann die Hochfrequenzenergie Störungen des Funkempfangs verursachen. In diesem Fall ist der Nutzer möglicherweise dafür verantwortlich, die Störungen zu beheben.



Warnung!

Änderungen oder Modifikationen, die ohne Zustimmung von Vivitek durchgeführt wurden, können die Berechtigung des Nutzers zum Betrieb des Produktes erlöschen lassen.

Lichtmodul

- Ein Lichtmodul mit mehreren Laserdioden fungiert als Lichtquelle in dem Produkt.

- Diese Laserdioden sind im Lichtmodul verschlossen. Bitte wenden Sie sich an Ihren Händler, falls das Lichtmodul gewartet oder repariert werden muss.
- Der Endanwender darf das Lichtmodul nicht ersetzen.
- Wenden Sie sich an den Händler, falls Sie das Lichtmodul ersetzen lassen möchten und/oder weitere Informationen benötigen.

Informationen und Warnhinweise zur Lasersicherheit

Blicken Sie im Betrieb nicht in das Objektiv.



- Laserprodukt der Klasse 3R
- Dieses Laserprodukt gehört während sämtlicher Betriebsverfahren der Klasse 3R an.
- Laserlicht – direkte Aussetzung der Augen vermeiden.
- Richten Sie den Laser nicht auf andere Personen oder reflektierende Gegenstände; achten Sie darauf, dass der Laserstrahl nicht auf andere Personen oder reflektierende Gegenstände reflektiert wird.
- Direktes sowie Streulicht können für Augen und Haut gefährlich sein.
- Es besteht eine potenzielle Gefahr, dass Augen Laserstrahlung ausgesetzt werden, falls die mitgelieferten Anweisungen nicht befolgt werden.
- Achtung – die Nutzung von Bedienelementen oder Einstellungen sowie die Durchführung von Verfahren, die nicht hierin erwähnt sind, können eine gefährliche Strahlenaussetzung zur Folge haben.

Laserparameter:

Wellenlänge	: 450 – 460 nm	Gesamtleistung intern	: > 100 W
Betriebsmodus	: Pulsiert, aufgrund der Bildwiederholfrequenz	Erkennbare Quellgröße	: >10 mm, bei Objektivstopp
Pulsbreite	: 0,7 ms	Divergenz	: >100 Milliradian
Maximale Laserenergie	: 0,39mJ		

Produktetiketten

Etikett mit Herstellerkennung, Etikett mit Erläuterungen und Etikett mit Zertifizierungserklärung



Gefahrenwarnsymbol und Blendenetikett



Installations- und Nutzungshinweise

1. Lesen Sie diese Anleitung und bewahren Sie sie gut auf.
2. Beachten Sie alle Warnhinweise und befolgen Sie sämtliche Richtlinien und Beschreibungen in dieser Anleitung.
3. Benutzen Sie den Projektor nicht in der Nähe von Wasser.
4. Installieren Sie das Gerät nicht in der Nähe von Wärmequellen, wie Heizungen, Heizkörpern, Öfen, Verstärkern und anderen Geräten, die Hitze erzeugen können.
5. Achten Sie darauf, dass das Gerät nicht herunterfällt, wenn Sie es halten oder in Kombination mit einem Wagen bewegen.
6. Bitte prüfen Sie nach Erhalt des Projektors sämtliche Teile auf sichtbare Beschädigungen.
7. Bitte achten Sie darauf, dass sich der Projektor nicht einschaltet, wenn kein Objektiv installiert ist. Entfernen Sie die Schutzabdeckung des Objektivs zur Objektivinstallation.
8. Blockieren Sie die Belüftungsöffnungen nicht.
9. Setzen Sie die Schutzfunktion des polarisierten oder geerdeten Steckers am Netzkabel nicht außer Kraft. Ein polarisierter Stecker hat einen breiten und einen schmalen Kontakt. Der Stecker hat zwei Kontakte und eine Erdungsklemme. Der breite Kontakt bzw. der Erdungskontakt dient der Sicherheit. Falls der mitgelieferte Stecker nicht in die Steckdose passt, lassen Sie die Steckdose bitte von einem Elektriker auswechseln.
10. Der +12-V-Auslöser gibt nur 12-V-Gleichspannung-Auslösesignale aus. Stellen Sie keine Verbindung zu anderen Stromeingängen oder -ausgängen her. Andernfalls könnte es zu einer Fehlfunktion kommen.
11. Passen Sie den Schiebeschalter auf eine geeignete Eingangsspannung an, schließen Sie dann den Projektor an. Die rote LED-Anzeige blinkt und stabilisiert sich, sobald das Gerät den Bereitschaftsmodus aufruft. Sie sollten nur die vom Hersteller bereitgestellten Anschlüsse oder Zubehörteile verwenden.
12. Wenn Sie den Projektor einschalten, blinkt die rote LED-Anzeige, bis sie sich stabilisiert. Blicken Sie nicht direkt in das Objektiv, während der Projektor läuft.
13. Ziehen Sie bei Gewitter sowie bei längerer Nichtbenutzung das Netzkabel des Gerätes.
14. Sie sollten die Verpackungsmaterialien für künftigen Transport und Kundendienst sicher aufbewahren.
15. Bitte wenden Sie sich bei jeglichen Schäden für eine qualifizierte Reparatur an den Händler oder Hersteller.



Elektrische und elektronische Altgeräte entsorgen

Das Symbol an Ihrem Produkt oder seiner Verpackung zeigt an, dass das Produkt nicht mit dem normalen Hausmüll entsorgt werden darf, sondern an eine Stelle zum Recycling elektrischer und elektronischer Altgeräte übergeben werden muss. Auswirkungen auf Umwelt und menschliche Gesundheit in Folge einer unsachgemäßen Entsorgung des Produktes können verhindert werden. Zudem trägt das Recycling von Materialien zum Schutz natürlicher Rohstoffe bei. Das Symbol gilt nur in der Europäischen Union. Wenn Sie elektrische oder elektronische Geräte entsorgen möchten, erkundigen Sie sich bei Regierungsbehörden oder Ihrem Händler nach der richtigen Vorgehensweise.

Wichtige Hinweise zum Recycling

Das Produkt kann andere elektronische Abfälle enthalten, die bei unsachgemäßer Entsorgung Risiken bergen. Halten Sie sich an die Gesetze (auf Kommunal-, Landes- oder Bundesebene) zu Recycling und Entsorgung. Weitere Informationen erhalten Sie von der Electronic Industries Alliance (EIA) unter WWW.EIAE.ORG.

Einleitung

Die Bedienungsanleitung beschreibt die Installation, Aufstellung und Bedienung des Projektors DU9900Z und unterstützt Installationspersonal und Endanwender bei der Ausschöpfung des Gerätepotenzials. Vivitek hat alle Anstrengungen unternommen, die Richtigkeit der Informationen in der Anleitung zum Zeitpunkt des Drucks zu gewährleisten. Die Inhalte werden aufgrund kontinuierlicher Produktverbesserungen und Kundenrückmeldungen möglicherweise regelmäßig aktualisiert.

Sie können unter www.vivitekcorp.com auf die aktuellste Version der Anleitung sowie die Anleitungen anderer Vivitek-Produkte zugreifen.

Lieferumfang

Die folgenden Artikel sind im Lieferumfang des Projektors der DU9900Z-Serie enthalten. Falls etwas fehlen oder beschädigt sein sollte, wenden Sie sich an Ihren Händler oder den Vivitek-Kundendienst.

Netzkabel, USA, 2-teilig
(Hinweis: 110V*1, 220V*1)

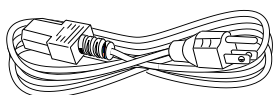

Netzkabel, EU

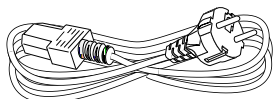

Netzkabel, China

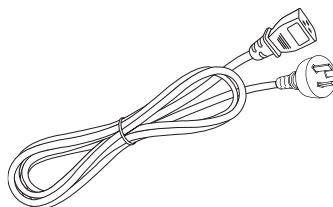

HDMI-Signalkabel

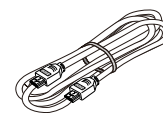

Fernbedienungskabel

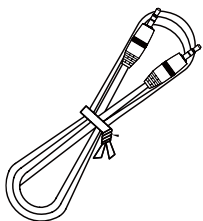

IR-Fernbedienung und
Batterie (AA, x 2)

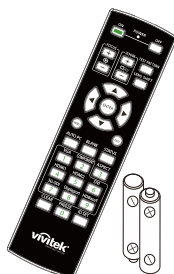

BSMI-RoHS-Blatt

RoHS 指令符合聲明書						
Restricted substances and chemical symbols						
設備名稱	型號	RoHS 指令	鉛 (Pb)	鎘 (Cd)	六價鉻 (Cr VI)	多溴聯苯 (PBBs)
投影機	DU9900Z	2002/95/EC	○	○	○	○
電源線	DU9900Z	2002/95/EC	○	○	○	○
遙控器	DU9900Z	2002/95/EC	○	○	○	○
遙控器電池	DU9900Z	2002/95/EC	○	○	○	○
遙控器電池	DU9900Z	2002/95/EC	○	○	○	○
遙控器電池	DU9900Z	2002/95/EC	○	○	○	○
遙控器電池	DU9900Z	2002/95/EC	○	○	○	○
遙控器電池	DU9900Z	2002/95/EC	○	○	○	○
遙控器電池	DU9900Z	2002/95/EC	○	○	○	○

RoHS-Karte (China)

China RoHS for _____						
物料名稱	RoHS 指令					
	鉛 (Pb)	鎘 (Cd)	六價鉻 (Cr VI)	多溴聯苯 (PBBs)	多溴聯苯醚 (PBDEs)	
投影機	○	○	○	○	○	
電源線	○	○	○	○	○	
遙控器	○	○	○	○	○	
遙控器電池	○	○	○	○	○	
遙控器電池	○	○	○	○	○	
遙控器電池	○	○	○	○	○	
遙控器電池	○	○	○	○	○	
遙控器電池	○	○	○	○	○	
遙控器電池	○	○	○	○	○	

Zertifikat (China)



Garantiekarte WW



Karte UM, Web

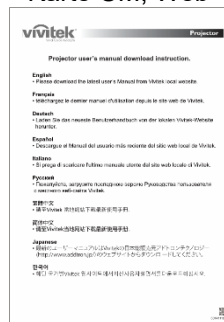

Projektorübersicht

Ansicht von vorne links

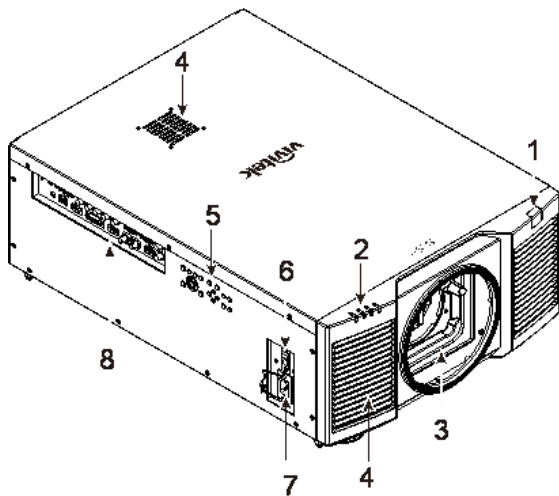

1. **Frontseitiger IR-Empfänger**
Empfängt IR-Signale von der Fernbedienung.
2. **LED-Anzeige**
Zeigt den aktuellen Projektorstatus, wie Betriebszustand, Lichtquellenzustand und Warnungen.
3. **Objektivmontageöffnung**
Die Montageöffnung dient der Installation des Projektionsobjektivs.
4. **Zuluftöffnungen**
Der Lüfter zieht kühle Luft zur Systemkühlung in den Projektor.
5. **Bedienfeld**
Drücken Sie die Tasten zur Bedienung des OSD-Menüs oder zur Anpassung der ObjektivEinstellungen (siehe OSD-Bedienelemente).

Ansicht von vorne rechts

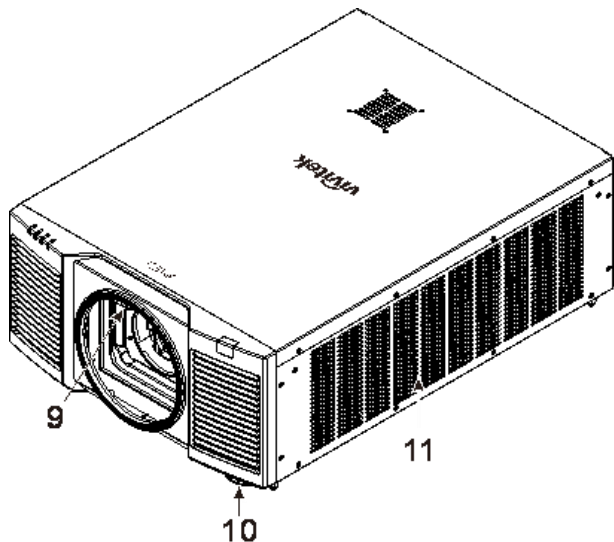

6. **Netzschalter**
Zum Ein-/Ausschalten der Projektorstromversorgung.
7. **Netzeingang**
Schließen Sie hier das mitgelieferte Netzkabel an.
8. **I/O-Anschlussblende**
Sie können verschiedene Eingänge, Ausgänge und Steuergeräte mit dem Projektor verbinden.
9. **Objektivfreigabetaste**
Betätigen Sie vor dem Entfernen des Objektivs den Freigabeschalter.
10. **Höhenregler**
Zur Anpassung der Projektorhöhe.
11. **Zuluftöffnungen**
Die Lüfter ziehen Luft zum Kühlen des Projektorkühlkörpers.

Ansicht von hinten

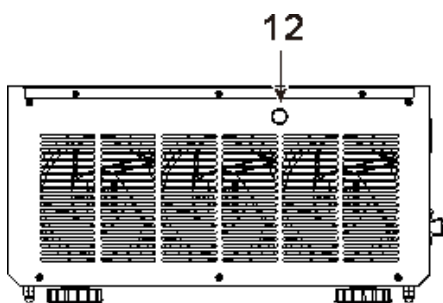

12. **Rückseitiger IR-Empfänger**
Empfängt IR-Signale von der Fernbedienung.



Wichtig:

- Luft passiert die Gitteröffnungen des Projektors zur Gewährleistung einer guten Luftzirkulation und eines reibungslosen Projektorbetriebs. Blockieren Sie die Gitteröffnungen nicht, halten Sie genügend Abstand zu umliegenden Gegenständen ein.

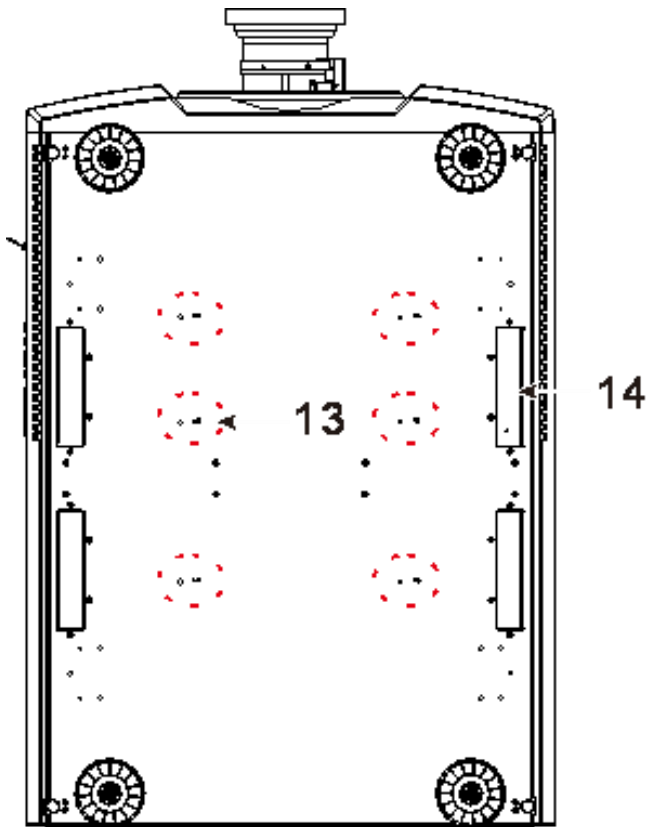
Ansicht von unten**13. Deckenmontagelöcher**

Insgesamt sechs M6-Schrauben mit maximaler Tiefe von 16 mm

14. Vertiefungen zum Transportieren des Projektors

Diese vier Vertiefungen können zum Transportieren des Projektors verwendet werden.

**Achtung:**

- Verwenden Sie bei der Installation ausschließlich UL-gelistete Deckenhalterungen. Informationen zur Deckenmontage des Projektors erhalten Sie bei Ihrem Händler.
- Verwenden Sie bei der Deckeninstallation zugelassene Montagehardware und M6-Schrauben; maximale Schraubentiefe beträgt 16 mm.

I/O-Blende

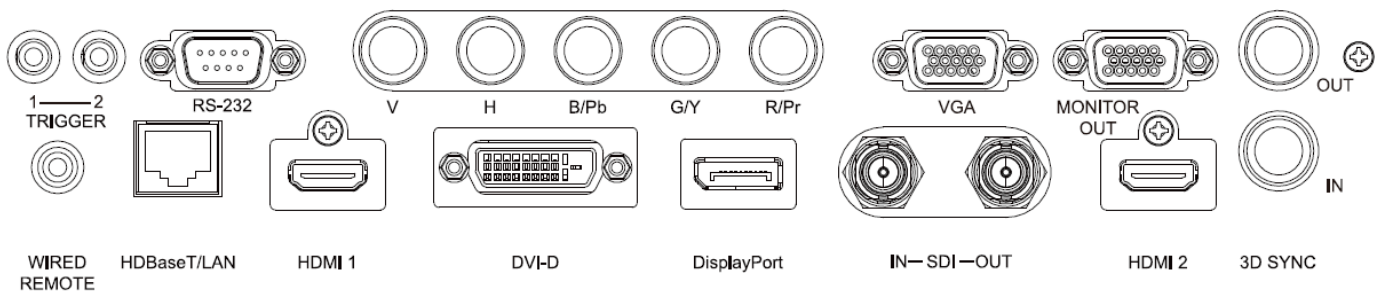

TRIGGER (12 V +/- 1,5 V)

Wenn Sie über ein 3,5-mm-Kabel eine Verbindung zur Leinwand herstellen, wird die Leinwand beim Einschalten des Projektors automatisch heruntergefahren. Die Leinwand wird wieder eingezogen, sobald der Projektor ausgeschaltet wird.

RS-232

Die 9-polige D-Sub-Schnittstelle dient der Verbindung mit einem PC-Steuersystem sowie der Projektorwartung.

Component (V, H, B/Pb, G/Y, R/Pr)

Schließen Sie hier RGBHV- oder Component-Signalquellen (Computer oder Component-Video-fähige Geräte) an.

VGA

Stellen Sie eine standardmäßige 15-polige VGA-Verbindung her und verbinden Sie RGB-, HD-Component-Geräte oder PCs.

MONITOR OUT

Stellen Sie zur Anzeige des projizierten Inhaltes eine Verbindung zu einem Monitor her.

WIRED REMOTE

Schließen Sie hier die mitgelieferte Fernbedienung am Projektor an.

HDBaseT/LAN

Schließen Sie hier ein Ethernet-Kabel (Cat5/Cat6, nicht mitgeliefert) von einem Computer, Netzwerkgerät oder HDBaseT-Sender an.

HDMI 1

Schließen Sie hier das HDMI-Kabel eines Computers oder Videogerätes an.

DVI-D

Schließen Sie hier das DVI-D-Kabel eines DVI-D-fähigen Gerätes an.

DisplayPort

Schließen Sie hier das DisplayPort-Kabel eines Computers oder Videogerätes an.

SDI IN/OUT

Schließen Sie hier eine SDI-Quelle an.

HDMI 2

Schließen Sie hier das HDMI-Kabel eines Computers oder Videogerätes an.

3D SYNC IN / Out

Schließen Sie hier einen Sender für 3D-IR-Synchronisierungssignale an.



Hinweis zum Auslöser

- Wenn der Projektor eingeschaltet ist, wird ein Steuerausgangssignal (12 V Gleichspannung) von diesem Anschluss ausgegeben.
- Verwenden Sie diese Buchse nur zum angegebenen Zweck.



Hinweis zur kabelgebundenen Fernbedienung

- Achten Sie unbedingt darauf, den Stecker der Kabelfernbedienung an den richtigen Port anzuschließen. Möglicherweise wird die Fernbedienung beschädigt, falls sie an den falschen Port, wie bspw. den Auslöser, angeschlossen wird. Verwenden Sie diese Buchse nur zum angegebenen Zweck.

Bedienfeld

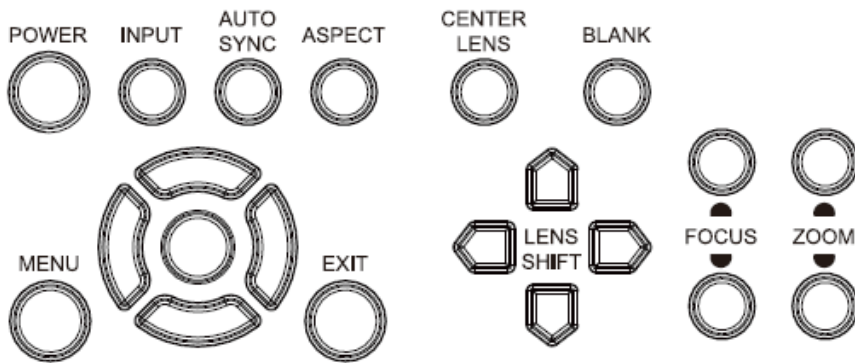

POWER

Über diese Taste schalten Sie den Projektor ein/aus.

EINGANG

Mit dieser Taste wählen Sie das Eingangssignal: HDMI, DVI, VGA, Component usw.

AUTO SYNC

Implementiert die automatische Signalsynchronisierung.

ASPECT

Ändert das Seitenverhältnis des aktuellen Bildes und wechselt zum nächsten Seitenverhältnis.

MENU

Drücken Sie die Taste zum Anzeigen oder Ausblenden des OSD-Menüs.

Aufwärts/Abwärts/Links/Rechts

Zur Auswahl der gewünschten OSD-Option.

ENTER

Zur Auswahl von Einstellungen oder zum Bestätigen geänderter Einstellungen.

EXIT

Zum Zurückkehren zur vorherigen Menüebene oder zum Verlassen des OSD-Menüs.

CENTER LENS

Zum Zentrieren des Objektivs und zum Kalibrieren der Parameter von Objektivversatz.

Hinweis: Die Objektivposition muss kalibriert werden, damit der Objektivversatz nach Installation des Objektivs exakt funktioniert. Bitte zentrieren Sie das Objektiv nach jeder Objektivmontage.

BLANK

Zum vorübergehenden Stoppen der Projektion.

LENS SHIFT

Mit diesen vier Tasten können Sie das projizierte Bild an die gewünschte Position verschieben.

FOCUS

Mit dieser Taste passen Sie den Fokus des projizierten Bildes an.

ZOOM

Mit dieser Taste vergrößern/verkleinern Sie das projizierte Bild.

Fernbedienung

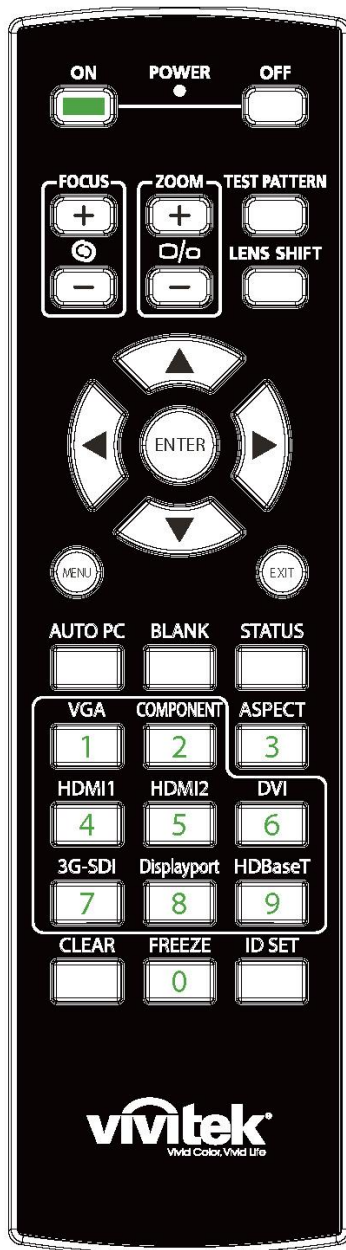
**Ein**

Schaltet den Projektor ein.

Aus

Schaltet den Projektor aus.

FOCUS

Passt den Fokus des projizierten Bildes an.

ZOOM

Vergrößert/verkleinert das projizierte Bild.

TEST PATTERN

Zeigt ein Testmuster an. Drücken Sie diese Taste zum Umschalten zum nächsten Muster noch einmal. Drücken Sie zum Zurückkehren zum projizierten Bild die EXIT-Taste.

LENS SHIFT

Verschiebt das Objektiv nach rechts oder links.

ENTER

Zur Auswahl von Einstellungen oder zum Bestätigen geänderter Einstellungen.

MENU

Drücken Sie die Taste zum Anzeigen oder Ausblenden des OSD-Menüs.

EXIT

Zum Zurückkehren zum vorherigen Menü oder zum Verlassen des OSD-Menüs.

AUTO PC

Mit dieser Funktion können Sie die automatische Synchronisierung der Signalquelle ausführen.

BLANK

Zum vorübergehenden Unterbrechen der Projektion drücken.

STATUS

Zeigt das OSD-Menü SERVICE an.

VGA

Zur Auswahl der VGA-Eingangsquelle.

COMPONENT

Zur Auswahl der Component-Eingangsquelle.

ASPECT

Zur Anzeige der Seitenverhältnisoptionen drücken.

HDMI1

Zur Auswahl der HDMI-1-Eingangsquelle.



Kabelfernbedienungsanschluss

Mit dem Anschluss WIRED REMOTE am Projektor verbinden.

HDMI2

Zur Auswahl der HDMI-2-Eingangsquelle.

DVI

Zur Auswahl der DVI-D-Eingangsquelle.

3G-SDI

Zur Auswahl der 3G-SD-Eingangsquelle.

DisplayPort

Zur Auswahl der DisplayPort-Eingangsquelle.

HDBaseT

Zur Auswahl der HDBaseT-Eingangsquelle.

CLEAR

Löscht die eingerichtete ID-Nummer der Fernbedienung; beachten Sie den Abschnitt „Steuer-ID bei Einsatz mehrerer Projektoren verwenden“.

FREEZE

Hält das projizierte Bild an oder setzt die Projektion fort.

ID SET

Legt die ID-Nummer der Fernbedienung fest; beachten Sie den Abschnitt „Steuer-ID bei Einsatz mehrerer Projektoren verwenden“.

Betriebsreichweite der Fernbedienung

Die Fernbedienung nutzt zur Steuerung des Projektors die Infrarotübertragung. Sie müssen die Fernbedienung nicht direkt auf den Projektor richten. Sofern Sie die Fernbedienung auf die Vorderseite des Projektors richten, beträgt der Radius der Betriebsreichweite etwa zehn Meter und der Winkel 15° ober- und unterhalb des Projektorstandortes. Sollte der Projektor nicht auf die Fernbedienung reagieren, treten Sie etwas näher an ihn heran.

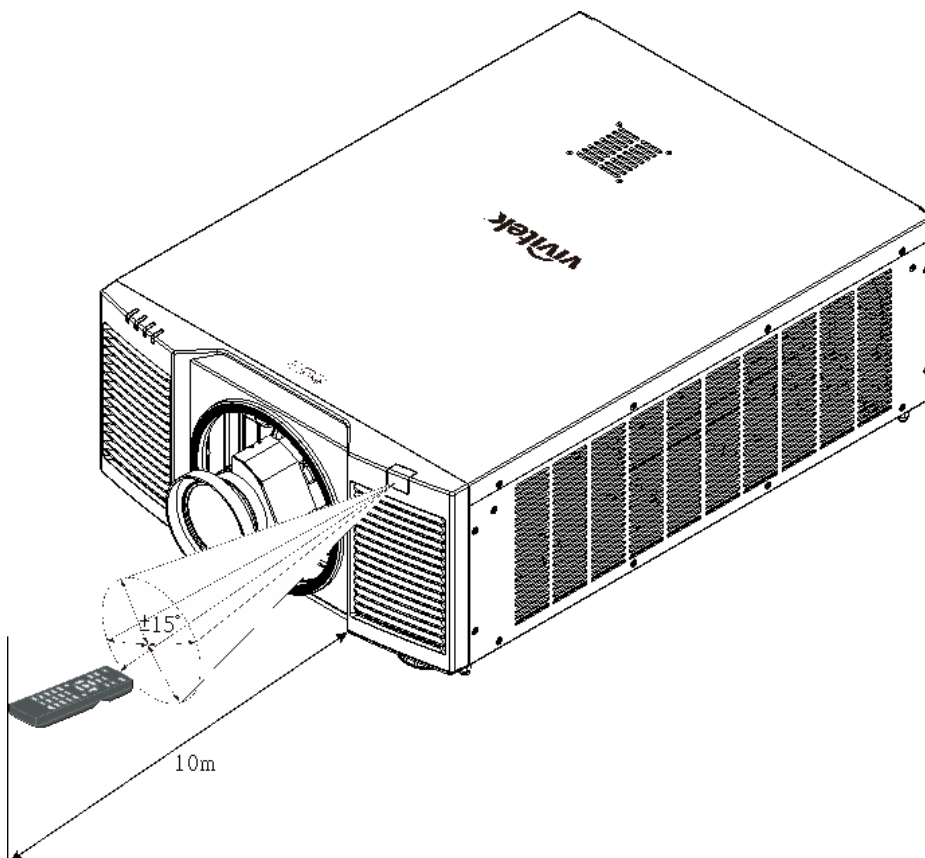

Installation und Aufstellung

Fernbedienungsbatterien einlegen oder auswechseln

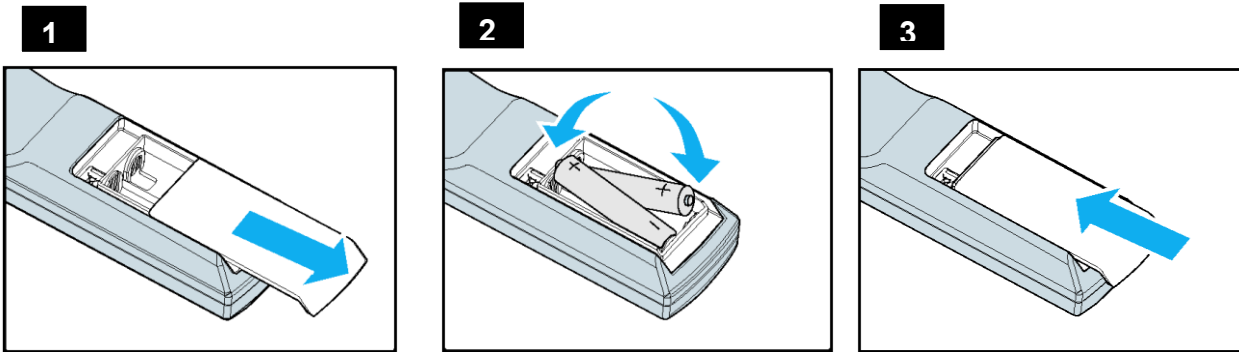

1. Entfernen Sie die Abdeckung des Batteriefachs, indem Sie diese in Pfeilrichtung schieben.
2. Legen Sie zwei AA-Batterien ein, beachten Sie dabei die Polarität.
3. Bringen Sie die Abdeckung wie abgebildet in Pfeilrichtung wieder an.



Wichtig:

- Verwenden Sie den Projektor nicht bei hellem Fluoreszenzlicht. Bestimmte hochfrequente Fluoreszenzleuchten können die Funktion der Fernbedienung beeinträchtigen.
- Achten Sie darauf, dass sich keine Hindernisse zwischen Fernbedienung und Projektor befinden.
- Setzen Sie die Fernbedienung weder hohen Temperaturen noch Feuchtigkeit aus; andernfalls funktioniert sie nicht richtig.



Anweisungen zum Einlegen der Batterien

- Achten Sie darauf, die Batterien richtig herum einzulegen.
- Kombinieren Sie nicht alte und neue Batterien oder Batterien verschiedener Typen.
- Entnehmen Sie die Batterien, wenn die Fernbedienung voraussichtlich längere Zeit nicht benutzt wird; dadurch verhindern Sie Schäden durch auslaufende Batterieflüssigkeit.

Projektor installieren

Der hochqualitative Anzeigeeffekt kann nur garantiert werden, wenn der Projektor richtig installiert ist. Generell sollte möglichst kein Licht auf die Projektionsfläche fallen. Der Bildkontrast verringert sich deutlich, wenn Licht direkt auf die Projektionsfläche scheint, bspw. durch ein Fenster oder einen Spot. Dadurch wird das Bild möglicherweise blass oder zu dunkel angezeigt.

Warnhinweise zur Installation



Achtung:

- Die Projektorinstallation muss von einer qualifizierten Person durchgeführt werden. Weitere Informationen erhalten Sie von Ihrem Händler. Sie sollten den Projektor nicht eigenhändig installieren.
- Verwenden Sie zur Deckenmontage zugelassene Montagematerial und M6-Schrauben; die maximale Einschraubtiefe beträgt 16 mm. Informationen zur Montage des Projektors an einer Decke erhalten Sie von Ihrem Händler.
- Verwenden Sie den Projektor nur auf einem festen, ebenen Untergrund. Falls der Projektor herunterfällt, könnten ernsthafte Verletzungen und Schäden auftreten.

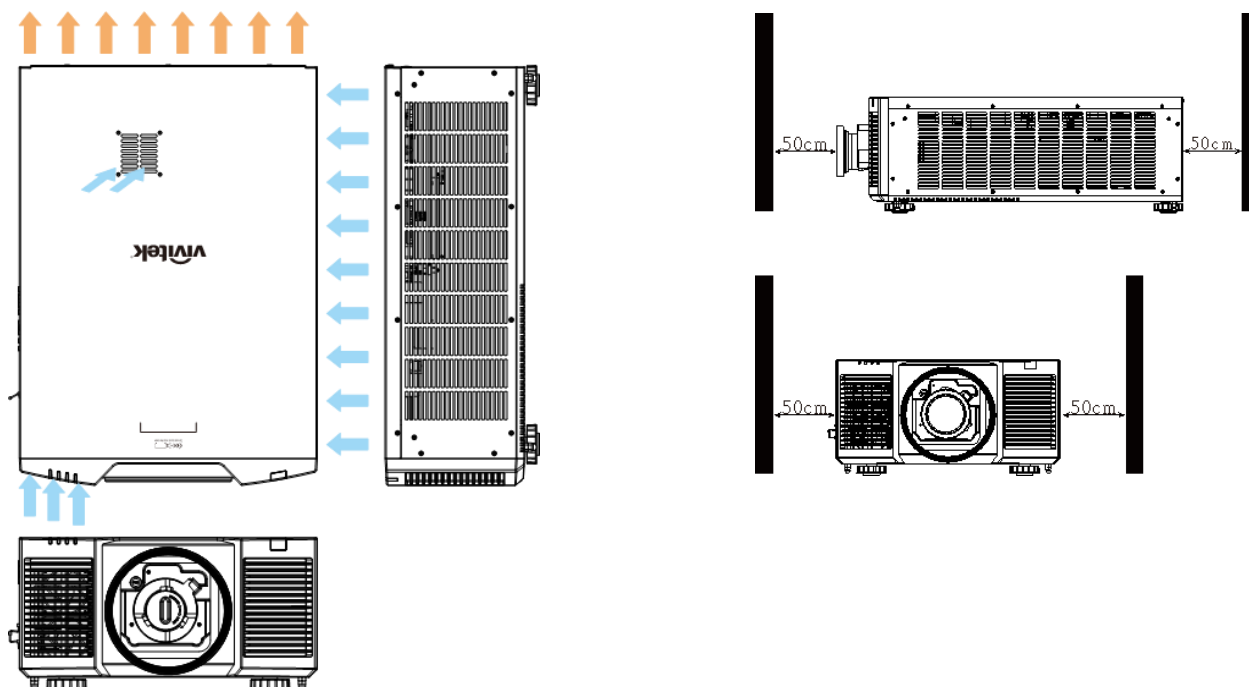

Achtung:

- Achten Sie darauf, dass die von den Abluftöffnungen ausgegebene heiße Luft nicht wieder in den Projektor gesogen wird.
- Vergewissern Sie sich, dass die Zu- und Abluftöffnungen nicht blockiert werden; halten Sie den erforderlichen Abstand zu umliegenden Gegenständen ein. Nachstehend sehen Sie den erforderlichen Mindestabstand zwischen den Belüftungsöffnungen und Gegenständen.

- Alle ergänzten Einbauten sollten eine zertifizierte thermische Bewertung bestehen, damit sichergestellt ist, dass der Projektor die Abluft nicht wieder ansaugt, da dies selbst dann zu einer Abschaltung des Projektors führen kann, wenn die Temperatur im Einbau innerhalb des unterstützten Betriebstemperaturbereichs liegt.

Luftstrom und Wärmeemission

Mindestabstand zu Belüftungsöffnungen



Achtung:

- Verwenden Sie den Projektor nur auf einem festen, ebenen Untergrund. Falls der Projektor herunterfällt, könnten ernsthafte Verletzungen und Schäden auftreten.
- Bitte stellen Sie den Projektor nicht auf einen anderen Projektor. Falls der Projektor herunterfällt, könnten ernsthafte Verletzungen und Schäden auftreten.

Projektor montieren

Zur Montage des Projektors verwenden Sie bitte UL-gelistete Deckenhalterungen und M6-Schrauben; maximale Schraubentiefe beträgt 16 mm.

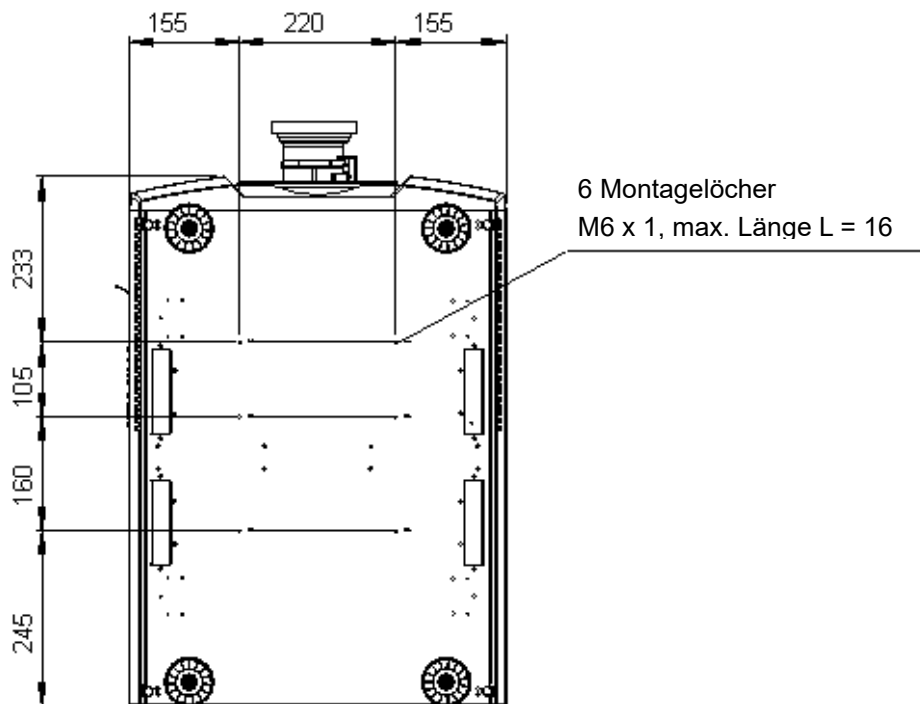

Optionales Objektiv installieren oder entfernen



Achtung:

- Schütteln Sie den Projektor und die Objektivkomponenten nicht, setzen Sie sie keinem übermäßigen Druck aus; diese Komponenten enthalten Präzisionsbauteile.
- Entfernen Sie das optionale Objektiv vor Versand des Projektors. Objektiv und Objektivversatzmechanismus könnten bei unsachgemäßer Handhabung während des Transports beschädigt werden.
- Denken Sie vor dem Entfernen oder Installieren des Objektivs daran, den Projektor auszuschalten und zu warten, bis sich die Belüftung ausschaltet; deaktivieren Sie dann den Netzschalter.
- Berühren Sie beim Entfernen oder Installieren des Objektivs nicht die Objektivoberfläche.
- Halten Sie Fingerabdrücke, Staub und Öl von der Objektivoberfläche fern. Verkratzen Sie die Objektivoberfläche nicht.
- Arbeiten Sie auf einem ebenen Untergrund; legen Sie zur Vermeidung von Kratzern und anderen Schäden ein weiches Tuch unter den Projektor.
- Wenn Sie das Objektiv über einen längeren Zeitraum entfernen, bringen Sie zum Schutz des Projektors vor Staub und Schmutz die Objektivkappe an.

Neues Objektiv installieren

1. Wenn die Objektivabdeckung installiert ist, drehen Sie die Kappe gegen den Uhrzeigersinn, bis sie sich löst (①), und ziehen Sie das Objektiv heraus (②)

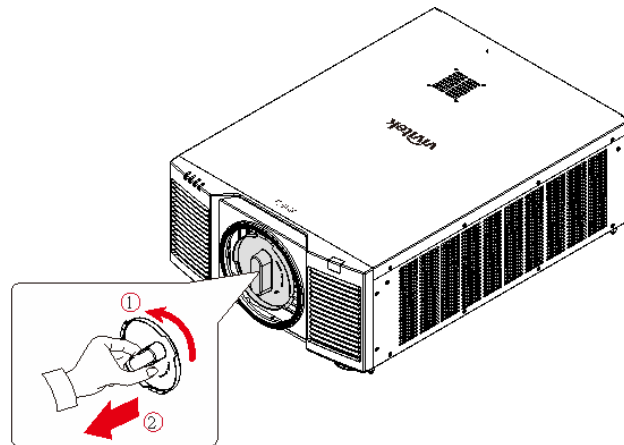

2. Drücken Sie das Objektiv in die Objektivmontageöffnung (③) und drehen Sie es im Uhrzeigersinn in die Verriegelungsposition (④). Durch Drehen des Objektivs ertönt ein Klickgeräusch, das anzeigt, dass das Objektiv vollständig fixiert wurde und eingerastet ist.

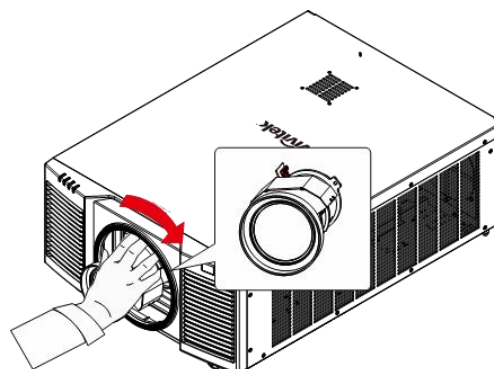

3. Prüfen Sie, ob das Objektiv richtig fixiert ist, indem Sie das Objektiv vorsichtig aus der Halterung ziehen.

Vorhandenes Objektiv entfernen

1. Drücken Sie die Taste LENS RELEASE vollständig hinein und drehen Sie das Objektiv gegen den Uhrzeigersinn. Das vorhandene Objektiv löst sich.

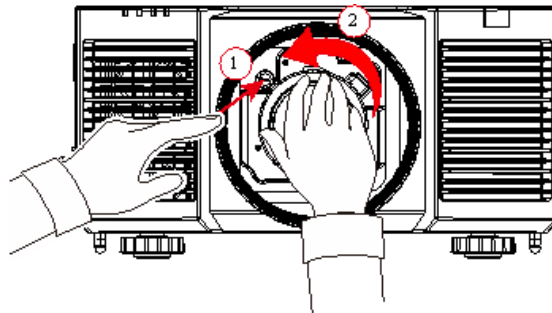

2. Ziehen Sie das Objektiv langsam heraus.

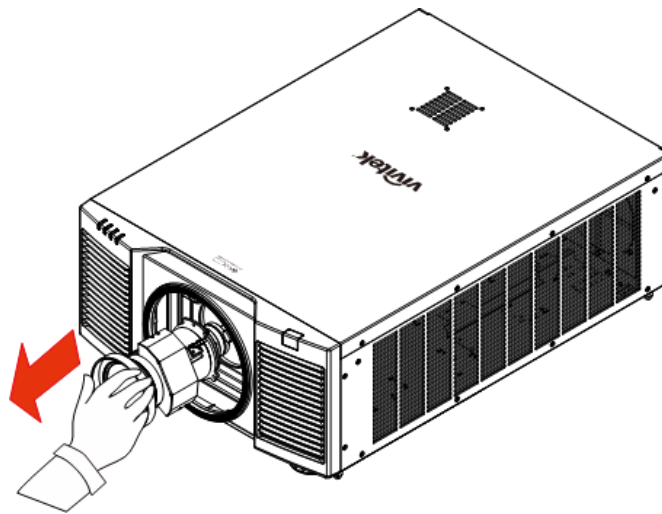
**Wichtig:**

- Achten Sie bei Installation des Objektivs im Projektor darauf, die Objektivkappe von der Rückseite des optionalen Objektivs zu entfernen, bevor Sie das optionale Objektiv im Projektor installieren. Andernfalls können Projektor und Objektiv beschädigt werden.
- Im Objektivschlitz des Projektors befindet sich ein Sicherheitsschalter, der versehentliche Verletzungen durch den Laserstrahl verhindert. Der Projektor kann nicht eingeschaltet werden, falls das Projektionsobjektiv nicht oder nicht richtig installiert wurde. Bitte achten Sie vor Einschalten des Projektors darauf, dass das Objektiv richtig installiert ist.

An die Stromversorgung anschließen

Das Netzkabel ist im Lieferumfang enthalten. Schließen Sie es an den Netzeingang an der I/O-Blende an.

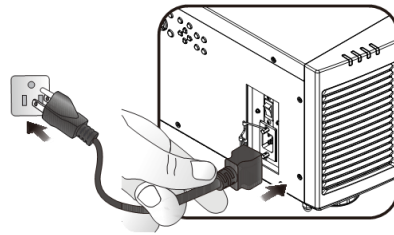

Important:

- Wenn die Eingangsspannung 110 V beträgt, liefert der von der Stromversorgung gelieferte Strom nicht den Strom, der erforderlich ist, um den Projektor mit voller Leistung zu betreiben. In diesem Fall reduziert der Projektor automatisch die Lichtquellenleistung auf 65%, und die Projektor-Lichtleistung wird entsprechend auf etwa 65% der Nennhelligkeit reduziert, um sicherzustellen, dass der Projektor normal arbeiten kann

Projektor einschalten

Sobald der Projektor richtig aufgestellt ist und alle Anschlüsse vorgenommen wurden, müssen Sie ihn zur Vermeidung von Komponentenschäden und unnötigem Verschleiß in der richtigen Reihenfolge einschalten. Beachten Sie die nachstehende Anleitung zum Einschalten des Projektors.

1. Bringen Sie den Netzschalter wie abgebildet in die Ein-Position (I). POWER-LEDs blinken, leuchten dann dauerhaft rot.

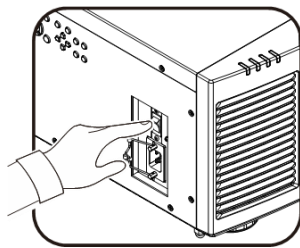

2. Drücken Sie die POWER-Taste am Bedienfeld oder die ON-Taste an der Fernbedienung.

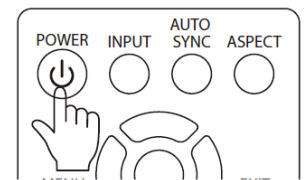
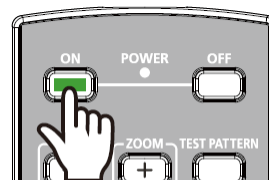

3. POWER-LED und LIGHT-LED blinken grün, bis der Projektor hochgefahren ist.

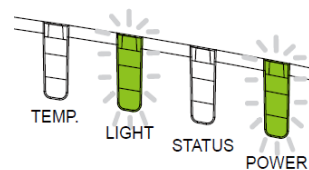

4. Nach einigen Sekunden leuchten beide LEDs dauerhaft grün, was anzeigt, dass der Projektor einsatzbereit ist.

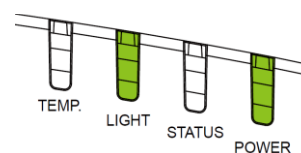

Projektor ausschalten

Sobald der Projektor nicht länger benötigt wird, sollten Sie ihn zur Vermeidung von Schäden und unnötigem Verschleiß ordnungsgemäß abschalten.



Wichtig:

- Trennen Sie das Netzkabel nicht von Steckdose oder Projektor, wenn der Projektor eingeschaltet ist. Andernfalls könnten der Netzeingang am Projektor und/oder die Kontakte am Netzstecker beschädigt werden. Wenn Sie die Stromversorgung bei eingeschaltetem Projektor ausschalten möchten, nutzen Sie eine Mehrfachsteckdose mit Schalter und Überspannungsschutz.
- Schalten Sie die Stromversorgung nicht innerhalb 10 Sekunden nach Durchführung von Anpassungen oder Änderung von Einstellungen aus. Andernfalls gehen die Anpassungen möglicherweise verloren und die Einstellungen werden auf ihre Standardwerte rückgesetzt.

Beachten Sie die nachstehende Anleitung zum Abschalten des Projektors.

1. Drücken Sie die POWER-Taste am Bedienfeld oder die OFF-Taste an der Fernbedienung, das Abschaltfenster wird angezeigt.

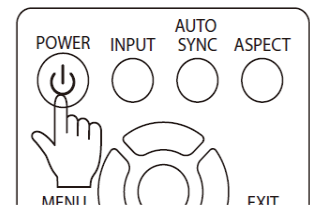
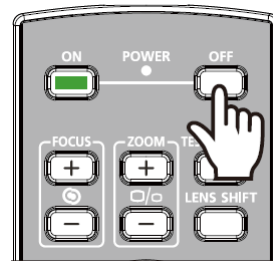

2. Drücken Sie zum Bestätigen der Abschaltung noch einmal die POWER-Taste am Bedienfeld oder die OFF-Taste an der Fernbedienung, die POWER-LED blinkt nach Bestätigung der Abschaltung orange.
3. Der Projektor hat den Bereitschaftsmodus aufgerufen, sobald die POWER-LED rot leuchtet.
4. Bringen Sie den Netzschalter zum Abschalten des Projektors in die Aus-Position (O).

Power Off?
Press Power again

Projektionsmodus anpassen

DU9900Z kann wie nachstehend abgebildet in jedem beliebigen Winkel aufgestellt werden, bspw. auf einem Tisch, an der Decke, im Hochformat oder in einer Installation mit frei einstellbarem Winkel.

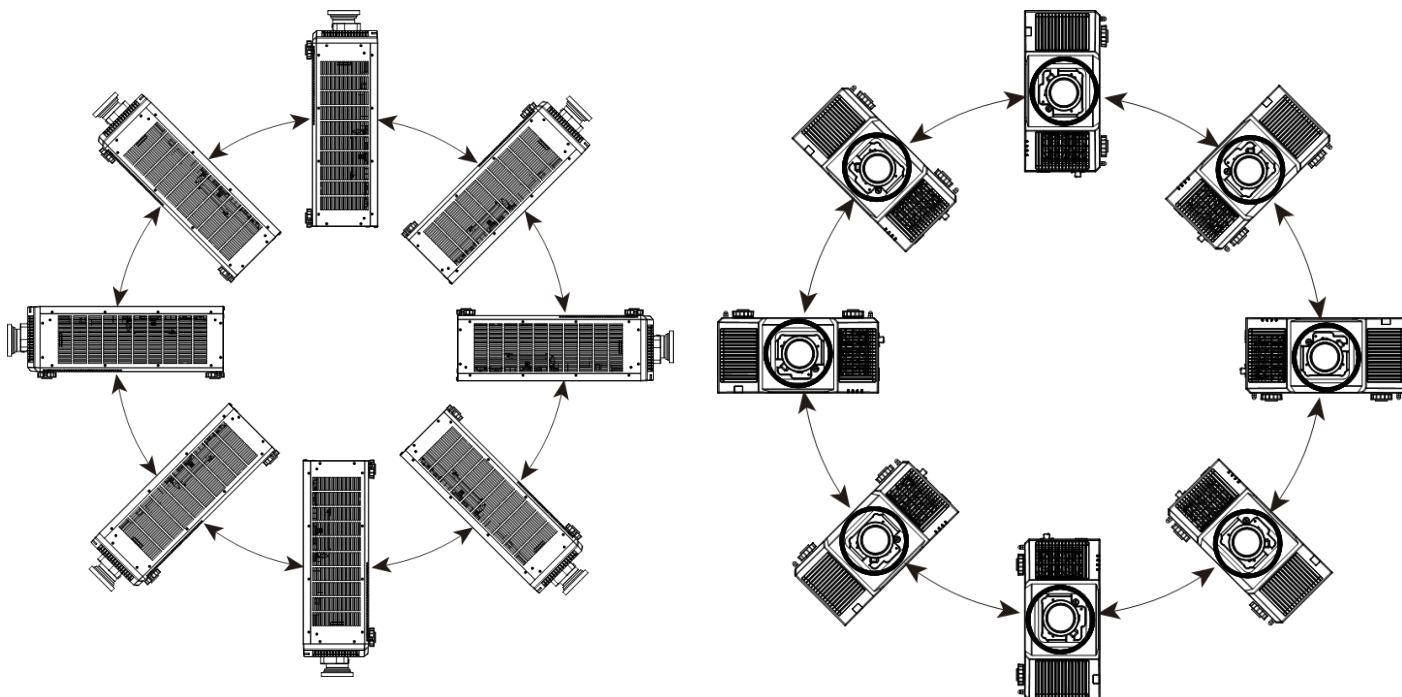

Sie können die Ausrichtung des Bildes mit dem Projektionsmodus ändern. Der Projektor hat einen intelligenten Kühlmechanismus, der den Lüfter automatisch entsprechend dem Projektionsmodus reguliert.

EINGANG	BILD	ABGLEICH	STEUERUNG	SERVICE
SPRACHE			English	↔/▶
PRJ.-Mod.			Auto-Front	↔/▶
Betriebsmodus für höhere Lag			Auto	↔/▶
Auto. Abschalt.		<	AUS	>
Auto. Einsch.		<	AUS	>
Netzwerk				↔/▶

Wählen Sie mit ◀ / ▶ einen Projektionsmodus zum Umkehren des projizierten Bildes entsprechend der Installations- oder Betrachtungsausrichtung. Die Auswahloptionen sind wie nachstehend beschrieben.

Auto-Front: Schalten Sie zur automatischen Änderung der Bildausrichtung den Ausrichtungssensor ein.

Tisch vorne: Installieren Sie den Projektor auf dem Tisch und projizieren Sie das Bild nach vorne.

Tisch hinten: Installieren Sie den Projektor auf dem Tisch und projizieren Sie das Bild von der Rückseite der Leinwand.

Decke vorne: Montieren Sie den Projektor an der Decke und projizieren Sie das Bild nach vorne.

Decke hinten: Montieren Sie den Projektor an der Decke und projizieren Sie das Bild von der Rückseite der Leinwand.

Position des projizierten Bildes anpassen

Der Projektor DU9900Z verfügt über eine motorisierte Objektivversatzfunktion; dadurch kann das Bild vertikal oder horizontal verschoben werden, ohne dass der Projektor bewegt werden muss. Der Objektivversatzbereich wird als prozentualer Anteil der Leinwandhöhe und -breite angezeigt; das Bild kann vertikal um maximal 50% der Höhe des projizierten Bildes nach oben und um 50% der Höhe nach unten sowie horizontal um maximal 15% der Bildbreite nach rechts und nach links verschoben werden. Bitte beachten Sie die nachstehende Abbildung.

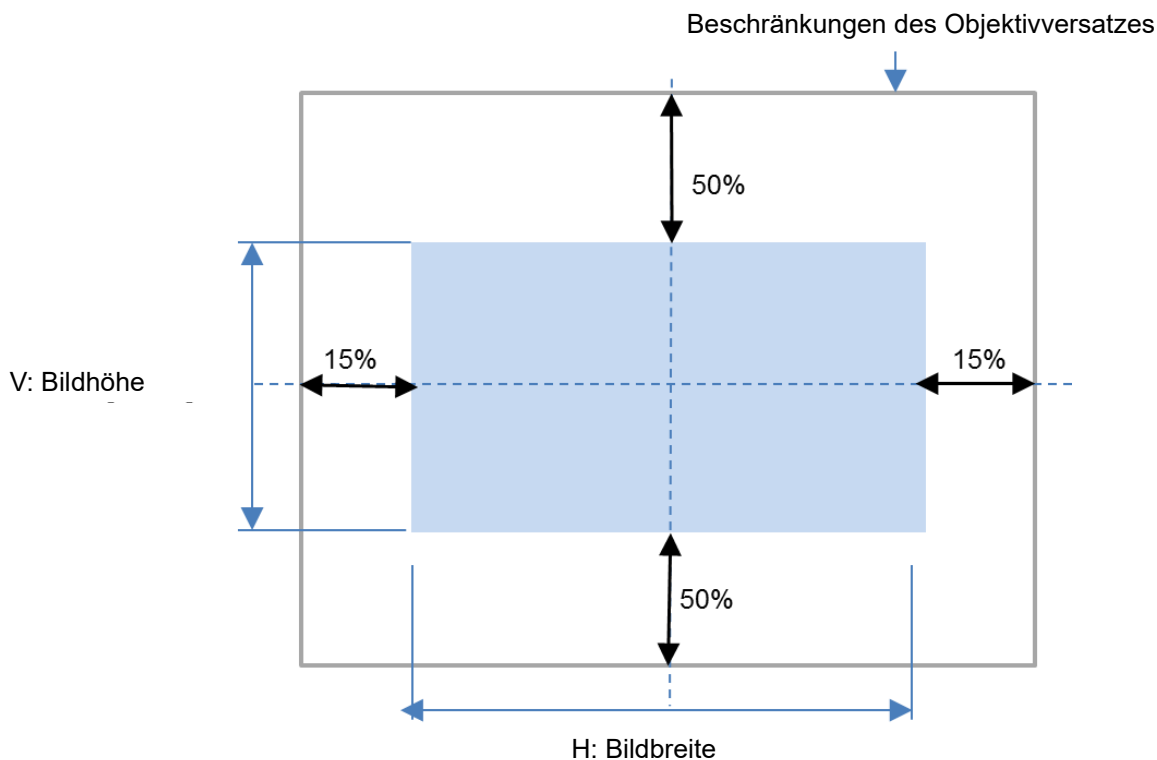

Hinweis:

- Der Projektor ist im Inneren der Objektivmontageöffnung mit einem Sicherheitsschalter ausgestattet. Das Projektionsobjektiv muss vor dem Einschalten im Projektor installiert werden; andernfalls kann die Projektion nicht angezeigt werden.
- Im OSD-Menü gibt es eine Objektivverriegelungsfunktion zur Deaktivierung der Objektivsteuerung, wodurch sich eine mögliche Fehlbedienung nach Fertigstellung der Anpassung vermeiden lässt. Denken Sie daran, die Verriegelung vor der Objektivsteuerung zu deaktivieren.

Fokus und Zoom anpassen

Fokus und Zoom können per Projektorbedienfeld oder Fernbedienung angepasst werden. Beachten Sie folgende Hinweise zur manuellen Anpassung von Fokus und Zoom.

Passen Sie Fokus und Zoom über die FOCUS- bzw. ZOOM-Tasten an Bedienfeld oder Fernbedienung an.

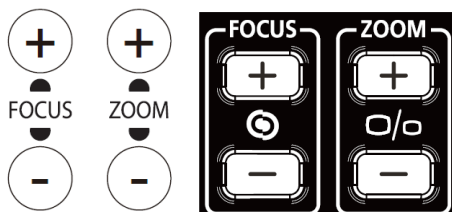

Geometrische Verzerrungen anpassen

Wenn das Bild auf eine gewölbte Fläche oder angewinkelt projiziert wird, könnte das Bild leicht verzerrt angezeigt werden. Sie können zur Korrektur der Bildanzeige bei angewinkelter Projektor oder bei Projektion auf eine nicht ebene Leinwand die aktuellste Geometriekorrektur-Engine von Vivitek nutzen. Im Untermenü jeder Geometriekorrektur-Option befindet sich die verfügbare Funktionskombination.

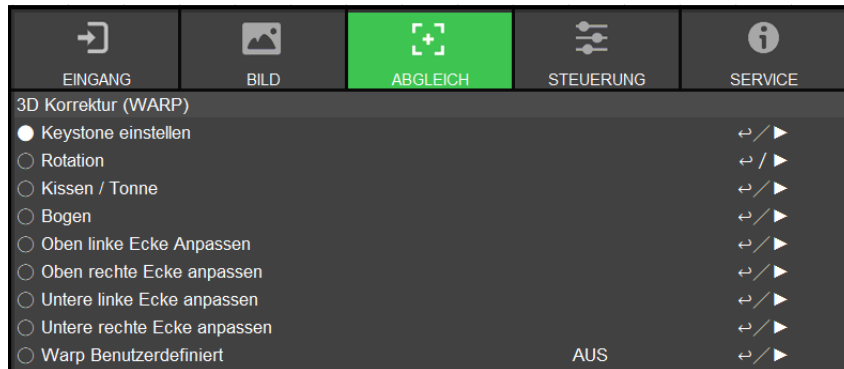

Trapezkorrektur

Wählen Sie die Trapezkorrektur-Anpassung, korrigieren Sie dann mit ◀ oder ▶ die Verzerrung; der einstellbare Wert in horizontaler und vertikaler Ausrichtung beträgt ± 30. Die Abbildung finden Sie nachstehend.

H. Trapezkorrektur:

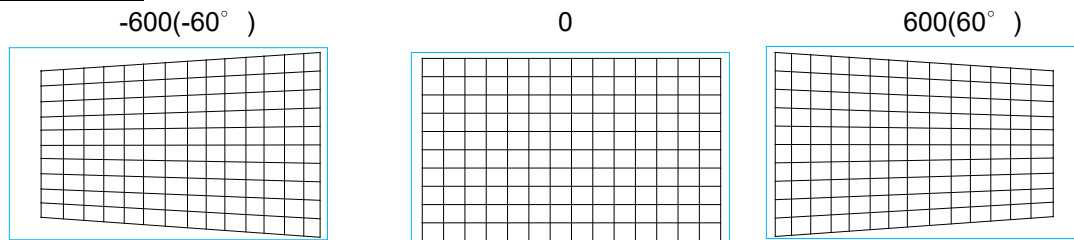

V. Trapezkorrektur:

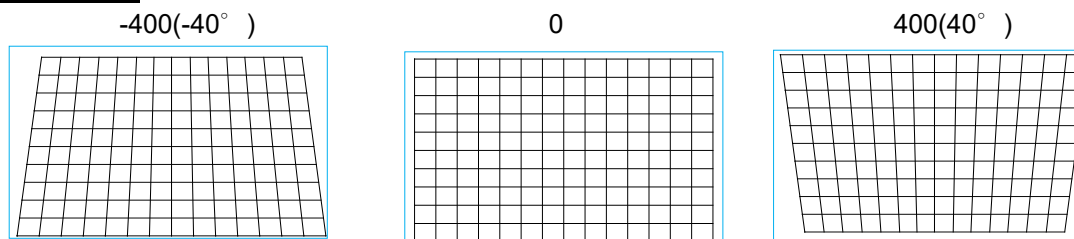

Zusätzlich zur separaten Korrektur der horizontalen und vertikalen Trapezkorrektur können Sie beides auch kombiniert anpassen. In diesem Fall könnte der effektive Bereich eingeschränkt sein.



Hinweis:

- Der obige Einstellbereich gilt für den Fall, dass Sie eine einzige Dimension anpassen. Der Einstellbereich der kombinierten horizontalen und vertikalen Trapezkorrektur ist enger im Vergleich zur Einzelanpassung.

Rotation:

Nach Anpassung der horizontalen oder vertikalen Trapezkorrektur dient die Rotation-Option der Drehung des Bildes, falls erforderlich. Die Option ist nur verfügbar, wenn H. oder V. Trapezkorrektur angepasst wurde. Drehen Sie das Bild mit ◀ oder ▶ im oder gegen den Uhrzeigersinn.

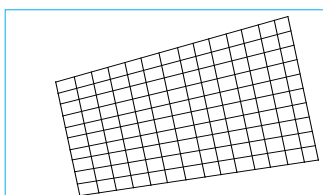

Reset:

Setzt alle Einstellungen unter dieser Option auf die Standardwerte zurück.

Drehung

Dreht das projizierte Bild innerhalb des aktiven Anzeigebereichs.

Drehen Sie das Bild mit ◀ oder ▶ im oder gegen den Uhrzeigersinn. Wählen Sie zum Zurücksetzen der Rotation-Einstellung auf den Standardwert die Option Reset. Beachten Sie, dass sich die Bildgröße bei Projektion eines Vollbildes verringert, wenn Rotation aktiviert ist. Den Einstellbereich können Sie der nachstehenden Abbildung entnehmen.

-100 (-25°)

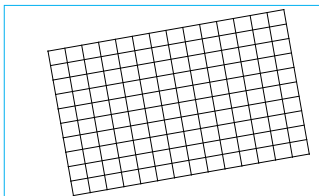

0

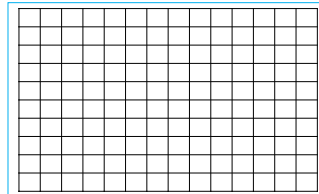

-100 (-25°)

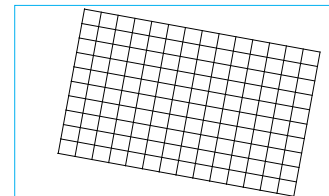

Kissenverzerrung/Tonnenverzerrung

Wenn das Bild auf eine zylindrische Leinwand oder eine kuppelförmige Fläche projiziert wird, können Sie die Verzerrung mit Kissenverzerrung/Tonnenverzerrung korrigieren. Passen Sie mit ◀ oder ▶ Kissenverzerrung/Tonnenverzerrung und Trapezverzerrung an. Drehen Sie das Bild mit der Rotation-Option.

Horizontal

-150(-30%)

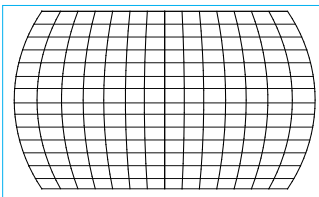

0

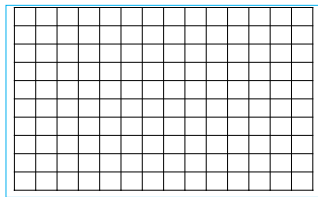

300(60%)

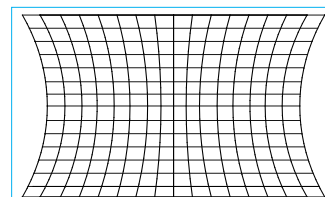

Vertikal

-150(-30%)

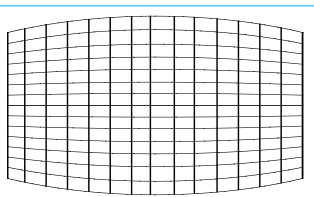

0

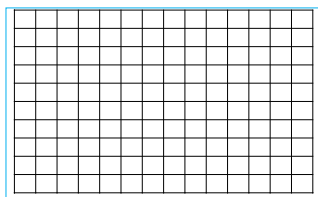

300(60%)

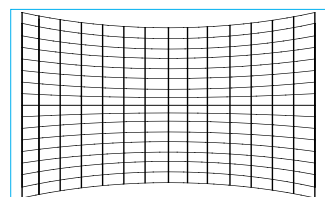

Trapezkorrektur

Nachstehend finden Sie ein Beispiel zur Nutzung der horizontalen Trapezkorrektur

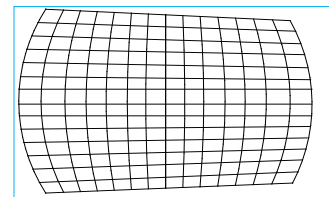
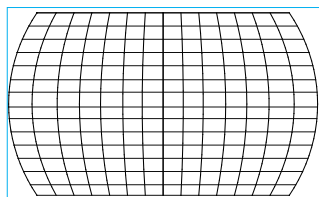
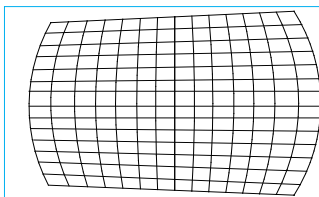

Drehung

Nachstehend finden Sie ein Beispiel zur Nutzung der Rotation

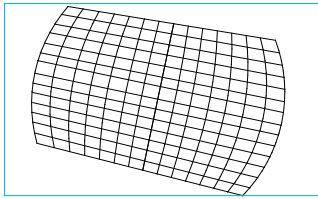

Hinweis:

- H. oder V. Trapezkorrektur ist verfügbar, wenn die Kissenverzerrung/Tonnenverzerrung horizontal oder vertikal angepasst wurde.
- Rotation ist verfügbar, wenn H. oder V. Trapezkorrektur angepasst wurde.
- Wenn die Rotation eingestellt wird, verringert sich die Bildgröße zum Ausfüllen des aktiven Anzeigebereichs.

Arc

Neben der Korrektur von Kissenverzerrung und Tonnenverzerrung ermöglicht die ARC-Funktion die Korrektur von Verzerrungen an einem Rand. Sie können die Verzerrung separat am oberen, unteren, linken oder rechten Bildrand korrigieren. Bitte beachten Sie die nachstehenden Abbildungen.

Oben

-150 (-30%)

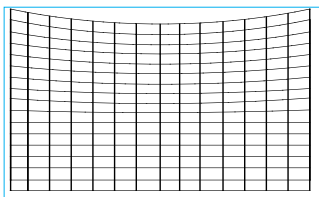

0

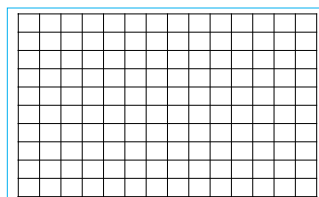

150 (30%)

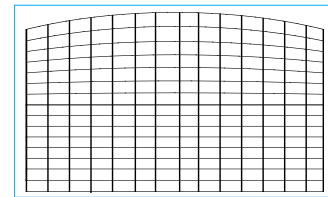

Unten

-150 (-30%)

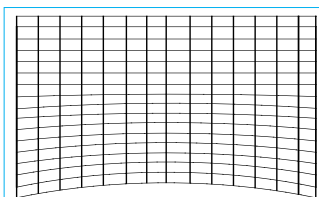

0

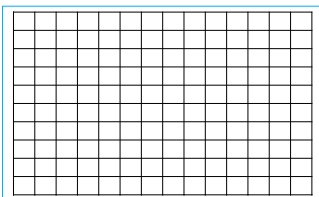

150 (30%)

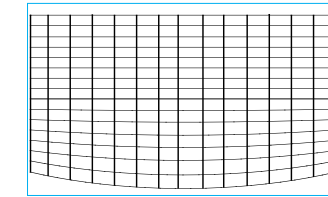

Rechts

-150 (-30%)

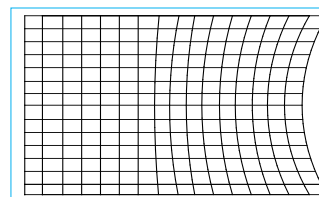

0

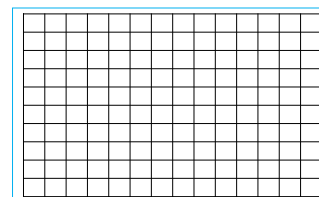

150 (30%)

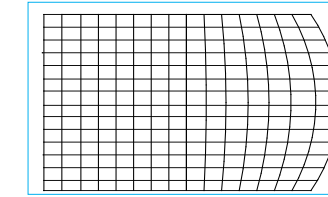

Links

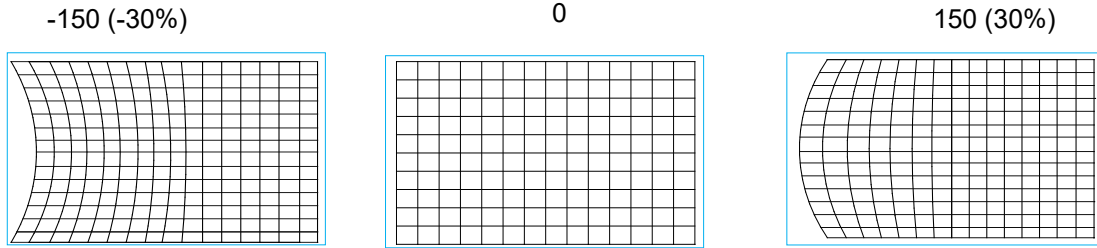

Eckenanpassung

In einigen Anwendungen könnte aufgrund von Installation oder Projektionsfläche eine Ecke verzerrt angezeigt werden. In diesem Fall können Sie die Verzerrung Ecke für Ecke mit der Eckenanpassung korrigieren. Bitte beachten Sie die nachstehenden Abbildungen.

Ecke oben links

Horizontal

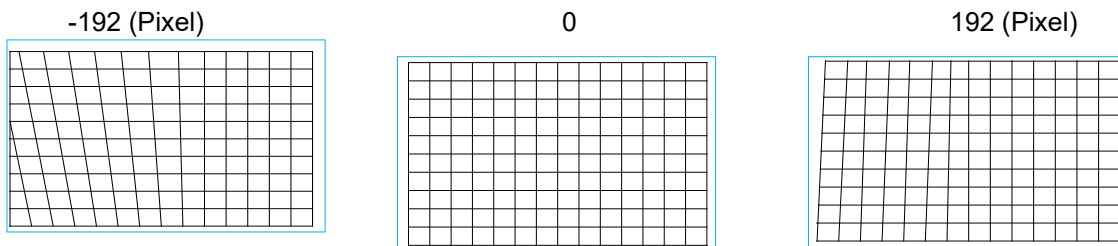

Vertikal

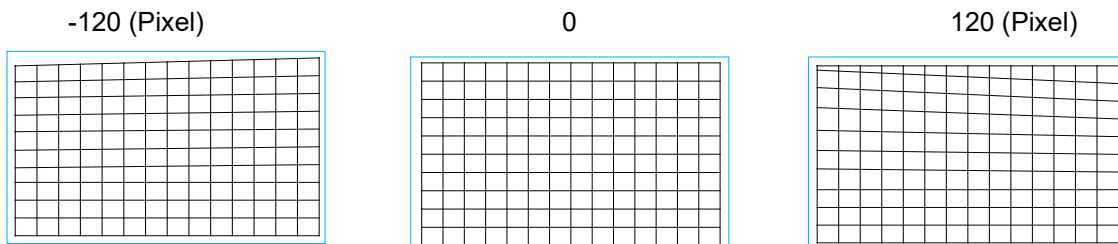

Ecke oben rechts

Horizontal

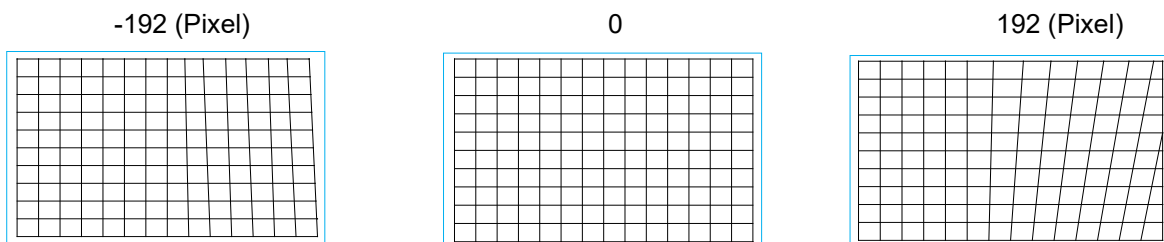

Vertikal

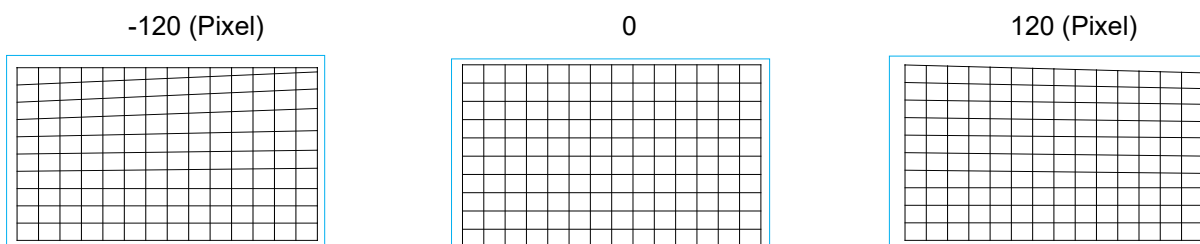

Unten links

Horizontal

-192 (Pixel)

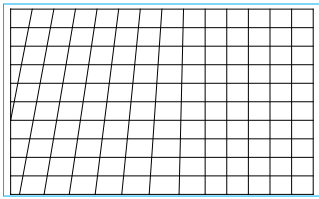

0

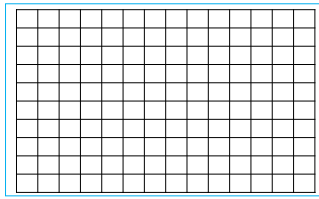

192 (Pixel)

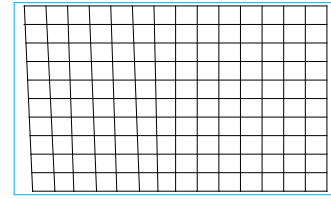

Vertikal

-120 (Pixel)

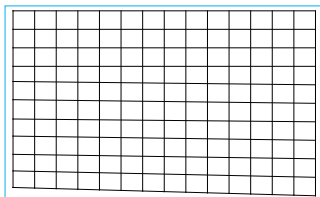

0

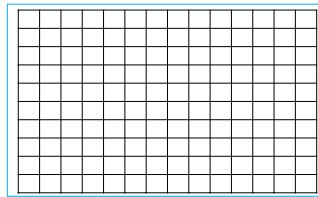

120 (Pixel)

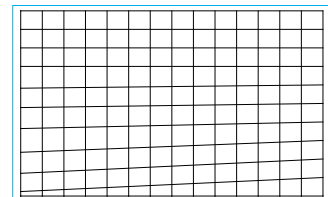

Unten rechts

Horizontal

-192 (Pixel)

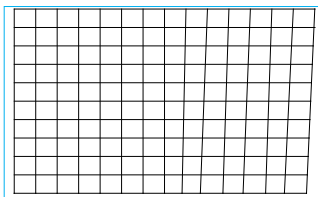

0

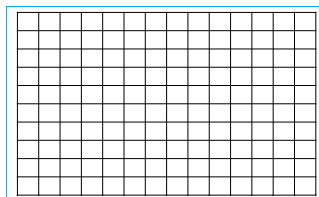

192 (Pixel)

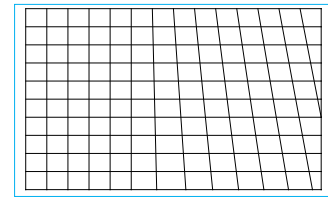

Vertikal

-120 (Pixel)

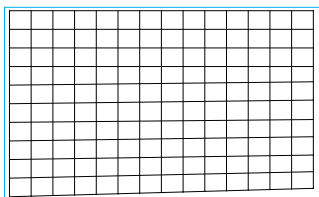

0

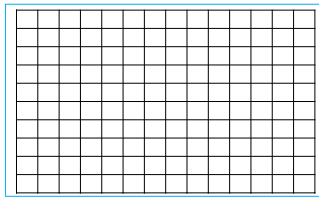

120 (Pixel)

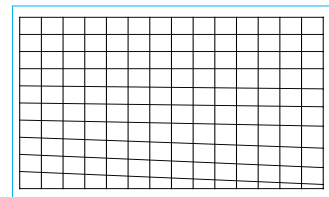

Warp Benutzerdefiniert: Wenden Sie die Geometrie Anpassung mit einem PC-Projektor-Tool an.

Unautorisierte Nutzung des Projektors verhindern

Bedienfeldsperre verwenden

Diese Funktion ermöglicht Ihnen die Sperrung des Bedienfeldes am Projektor, wodurch sich eine unautorisierte Bedienung verhindern lässt.

Steuertasten sperren

Wählen Sie zum Aktivieren der Funktion wie nachstehend gezeigt STEUERUNG > OSD-Einstellungen > Tastensperre.



Bei Aktivierung der Tastensperre wird die nachstehend gezeigte Meldung eingeblendet. Wählen Sie zum Bestätigen OK und zum Ignorieren der Einstellung Abbrechen.

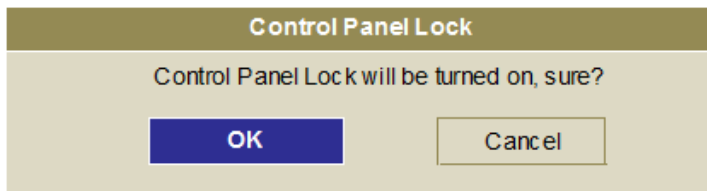

Sobald die Bedienfeldsperre aktiviert ist, werden alle Steuertasten am Projektor gesperrt. Die nachstehende Meldung wird bei Betätigung einer Steuertaste einige Sekunden lang eingeblendet.

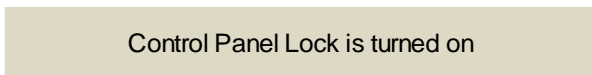

Bedienfeld freigeben

Sobald die Bedienfeldsperre aktiviert ist, werden alle Steuertasten am Projektor deaktiviert. Bitte rufen Sie die OSD-Option STEUERUNG > OSD-Stellung > Tastensperre auf, wählen Sie dann zur Freigabe des Bedienfeldes per Fernbedienung Aus.

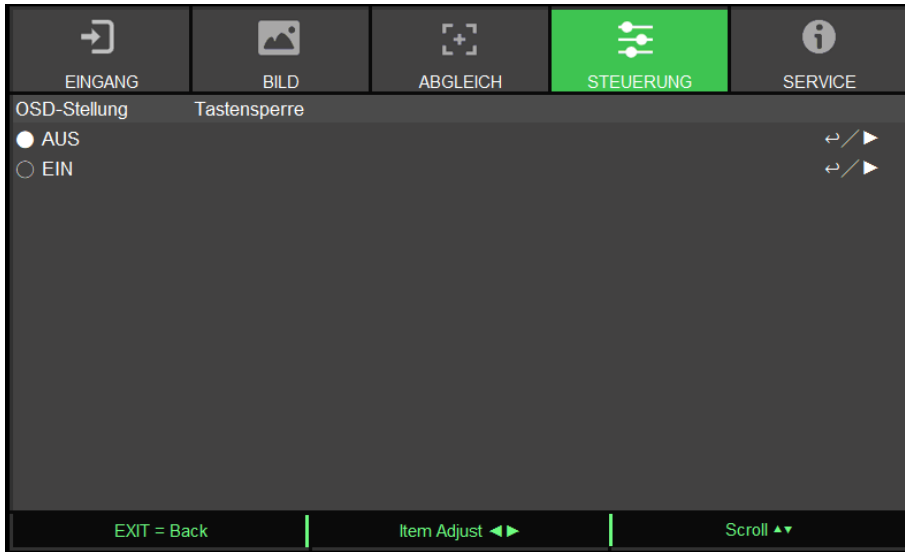

Sicherheitsschloss verwenden

Diese Funktion ermöglicht Ihnen die Sperrung des Projektors, damit der Projektor nicht unerlaubterweise eingeschaltet wird; die Einstellung wird beim nächsten Einschalten des Projektors wirksam.

Sicherheitssperre aktivieren

Wählen Sie zum Aktivieren der Funktion wie nachstehend gezeigt STEUERUNG > OSD-Einstellungen > Sicherheitssperre und dann Ein.

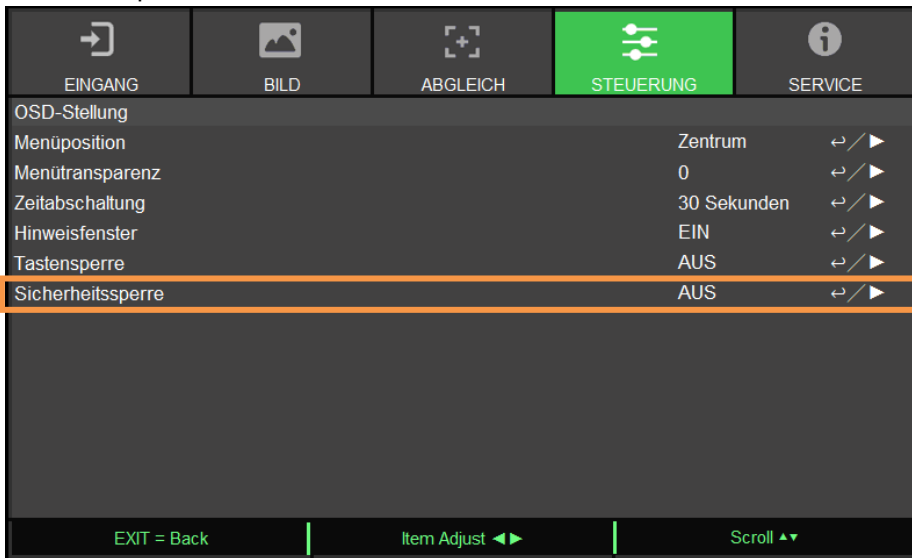

Sobald die Sicherheitssperre eingeschaltet ist, wird die Meldung zur Einrichtung der Kennwortsperre wie nachstehend gezeigt eingeblendet. Drücken Sie die Pfeiltasten zur Einrichtung Ihres Kennwortes; das Kennwort ist eine Kombination aus vier Pfeiltasten.

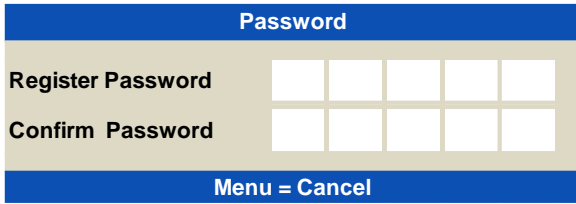

Bei Aktivierung der Bedienfeldsperre wird die nachstehende Meldung angezeigt; wählen Sie zum Bestätigen OK bzw. zum Verwerfen der Einstellung Abbrechen.

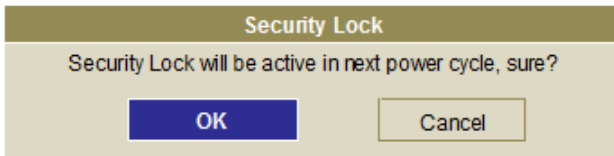

Wenn Sie den Projektor das nächste Mal einschalten, werden Sie per Fenster zur Kennworteingabe aufgefordert; erst danach startet die Projektion.

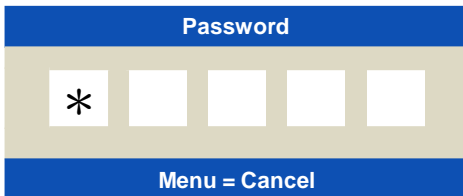

Projektor freigeben

Der Projektor kann per OSD-Menü freigegeben werden; rufen Sie STEUERUNG > OSD-Einstellungen > Sicherheitssperre auf und wählen Sie zum Deaktivieren der Sicherheitssperre wie nachstehend gezeigt Aus.



Bei Auswahl der Aus-Option wird das Fenster zur Bestätigung der Einstellung angezeigt. Wählen Sie zum Deaktivieren der Funktion OK bzw. zum Verwerfen der Einstellung Abbrechen.

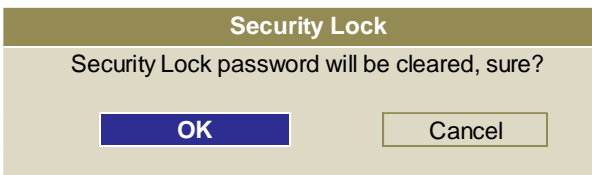

Steuer-ID bei Einsatz mehrerer Projektoren verwenden

Wenn Sie mehr als einen Projektor im Raum installiert haben, könnten die Projektoren das Steuersignal gleichzeitig empfangen. In diesem Fall können Sie mit Hilfe die Fernbedienung mit Hilfe der Steuer-ID einem bestimmten Projektor zuordnen. Befolgen Sie zur Festlegung einer Identifikationsnummer für Projektor und Fernbedienung die nachstehenden Schritte.

Projektor-ID einstellen

1. Aktivieren Sie die Projektor-ID wie nachstehend gezeigt unter STEUERUNG > Infrarot-Fernbedienung > Control-ID aktivieren.

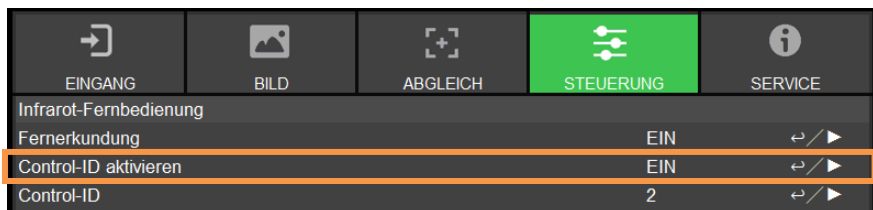
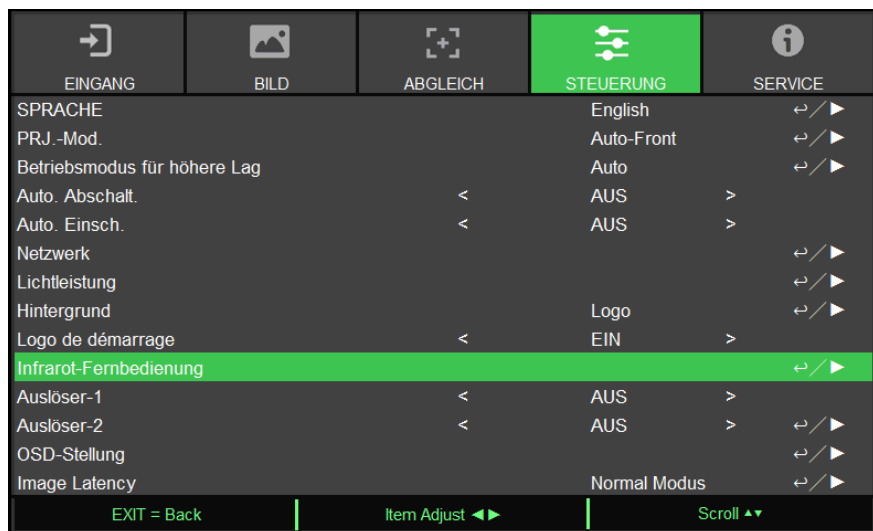

Durch Anzeige der Meldung wird die Aktivierung der ID-Steuerung nach Auswahl der Ein-Option bestätigt. Drücken Sie zum Bestätigen OK und zum Überspringen Löschen.

2. Control-ID festlegen

Wählen Sie die Option Control-ID und drücken Sie Enter. Mit ▶ erhöhen Sie den Wert, mit ◀ verringern Sie den Wert. Diese Option ist verfügbar, wenn die Steuerung per Projektor-ID eingeschaltet ist.

Identifikationsnummer der Fernbedienung festlegen

Halten Sie die Taste ID SET an der Fernbedienung etwa 5 Sekunden gedrückt; die LED-Anzeige blinkt rot. Drücken Sie zur Festlegung der gewünschten ID-Nummer zwei Zifferntasten. Die POWER-LED blinkt einmal, sobald die Fernbedienung die Einstellung bestätigt hat.

Halten Sie die Taste ID SET etwa 5 Sekunden gedrückt. Die Betriebs-LED blinkt

Drücken Sie zwei Zifferntaste für die ID-Nummer

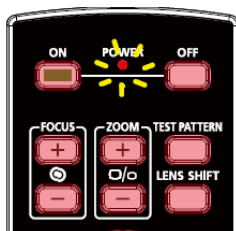
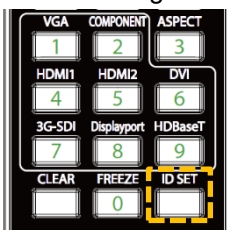

Hinweis:

- Die Einstellung der ID-Nummer überschreibt die zuvor eingestellte ID-Nummer. Sie können die ID-Nummer direkt einstellen, wenn Sie der Fernbedienung eine neue ID-Nummer zuteilen möchten.

Identifikationsnummer der Fernbedienung löschen

Die eingestellt ID-Nummer wird bei Festlegung einer neuen ID-Nummer überschrieben. Sie können die ID-Nummer der Fernbedienung auch durch Drücken der Tasten ID SET und CLEAR löschen.

Drücken Sie die Tasten ID SET und CLEAR gleichzeitig

Die Hintergrundbeleuchtung der Tasten blinkt einmal



Identifikationsnummer von Projektor und Fernbedienung prüfen

Die ID-Nummer von Projektor und Fernbedienung kann wie nachstehend gezeigt durch Aufrufen des SERVICE-Menüs geprüft werden. „X“ zeigt an, dass die Funktion nicht aktiviert ist; die Nummer 26 ist die aktuelle ID-Nummer der Fernbedienung.

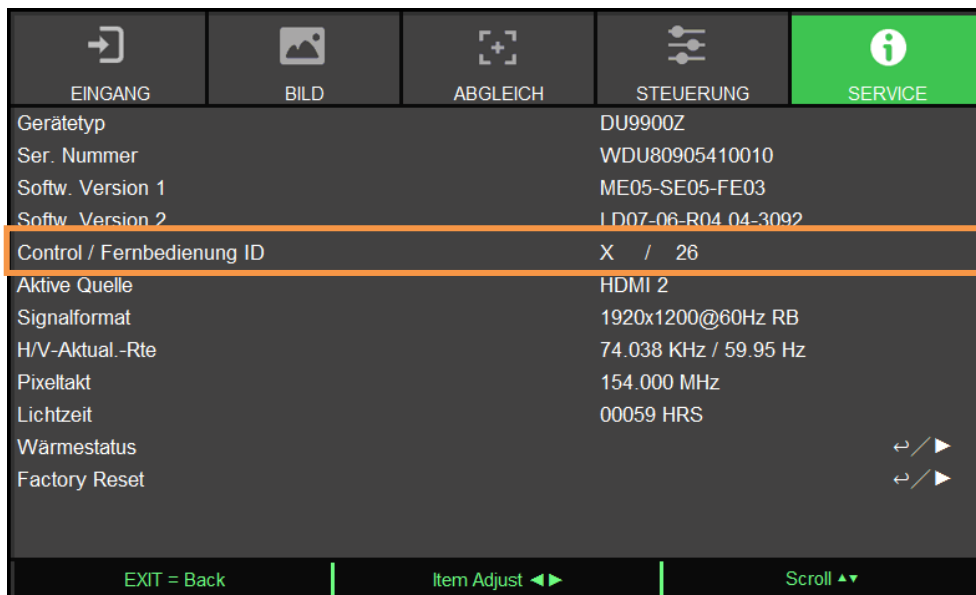

Hinweis:

- Die Funktion zur Steuerung per Projektor-ID ist verfügbar, wenn die Option eingeschaltet und kein Fernbedienungskabel an den Fernbedienungsanschluss angeschlossen ist.
- Falls die Funktion Control-ID deaktiviert ist, kann der Projektor ein Steuersignal von der Fernbedienung empfangen, selbst wenn die ID-Nummer der Fernbedienung eingestellt ist.

Zur Beibehaltung der Helligkeitsausgabe die Funktion Konstante Helligkeit verwenden

Die Helligkeitsausgabe eines Projektors kann nach mehreren tausend Betriebsstunden nachlassen. In bestimmten Anwendungen, bspw. bei der Abbildung, ist eine regelmäßige Anpassung auf mehrere Projektoren erforderlich, um das Gesamtbildergebnis zu gewährleisten. Vivitek's Funktion Konstante Helligkeit ist darauf ausgelegt, den Bedarf an regelmäßiger Neukalibrierung der Projektoren durch Installateure zu reduzieren. Ein integrierter Lichtsensor im Projektor überwacht die Lichtintensität, sodass der Projektor bei Erkennung einer Lichtreduzierung automatisch die Leistung zur Erhöhung der Lichtausgabe auf Ihre vordefinierte Helligkeit reguliert, damit die Helligkeit konstant bleibt. Befolgen Sie zur Nutzung dieser Funktion die folgenden Schritte:

1. Wählen Sie EINRICHTUNG > Lichtleistung > Lichtleistung. Wechseln Sie zu Kunden-Leistungspegel mit einem Wert unter 100 %. Beispiel: 90 % oder 85 %. Die reduzierte Leistung dient der späteren Regulierung der Helligkeit, wenn die Funktion Konstante Helligkeit aktiv ist.

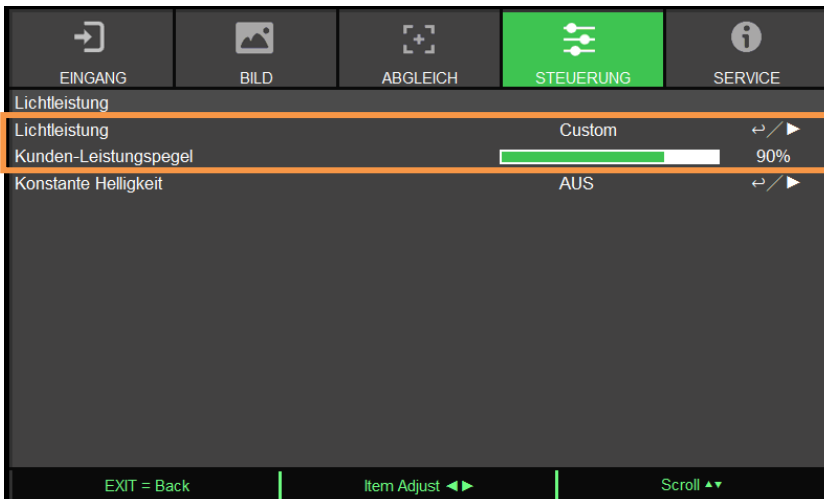

2. Funktion Konstante Helligkeit aktivieren

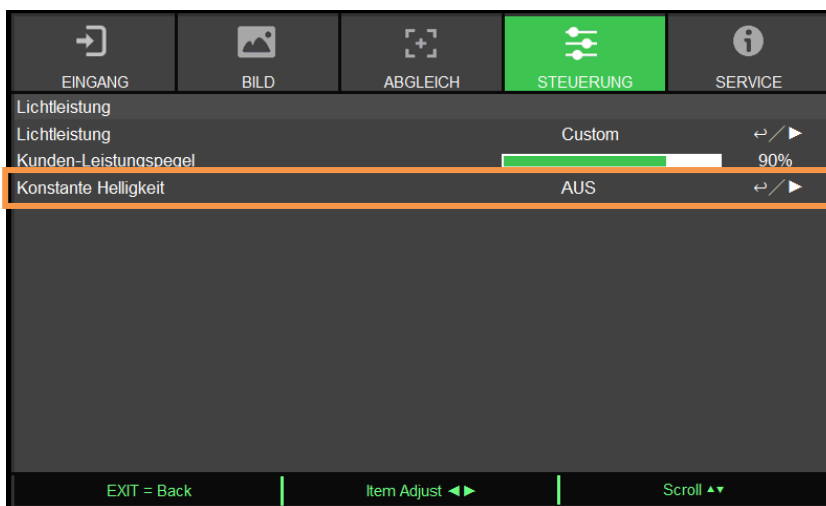

Hinweis:

- Wenn eine Leistungssteigerung nach langer Zeit ihr Limit erreicht, erhöht die Funktion Konstante Helligkeit die elektrische Leistung der Laserlichtquelle nicht länger. In diesem Falls sollten Sie die Funktion Konstante Helligkeit ausschalten. Sie können zudem erneut alle Projektoren auf eine neue Helligkeitsstufe mit einem geringeren Prozentsatz bei Kunden-Leistungspegel anpassen, damit Konstante Helligkeit wieder funktioniert.

Geräte anschließen

Befolgen Sie die nachstehenden Anweisungen zur Verbindung des DU9900Z-Projektors mit einer Videoquelle oder einem externen Steuergerät (falls vorhanden). Verwenden Sie bei Verbindung mit dem Gerät das richtige Signalkabel zum Anschließen der Signalquelle und achten Sie darauf, dass das Kabel sicher angeschlossen ist. Ziehen Sie die Mutter am Gelenk fest und verbinden Sie das Signaleingangsgerät entsprechend der nachstehenden Abbildung mit dem Projektor.

Einen Computer anschließen

Verbinden Sie das zu projizierende PC-Signal per DVI-D-, HDMI-, DisplayPort-, VGA- oder RGBHV- (BNC) Kabel mit dem Projektor. Falls es sich bei dem Eingangssignal um ein VGA-Signal handelt, schließen Sie zur gleichzeitigen Überwachung des projizierten Inhaltes das VGA-Kabel am externen Display an.

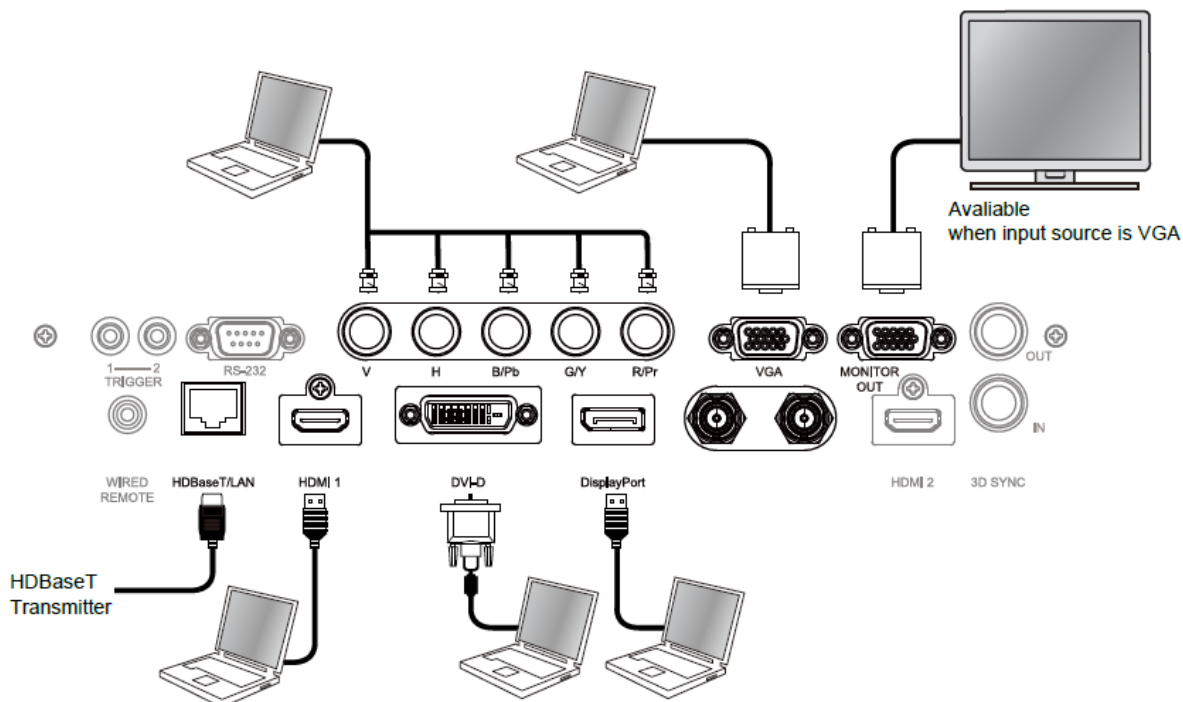

Ein Videogerät anschließen

Verbinden Sie ein Videogerät über den DVI-D, HDMI- und Component-Videoanschluss mit dem Eingang des Projektors.

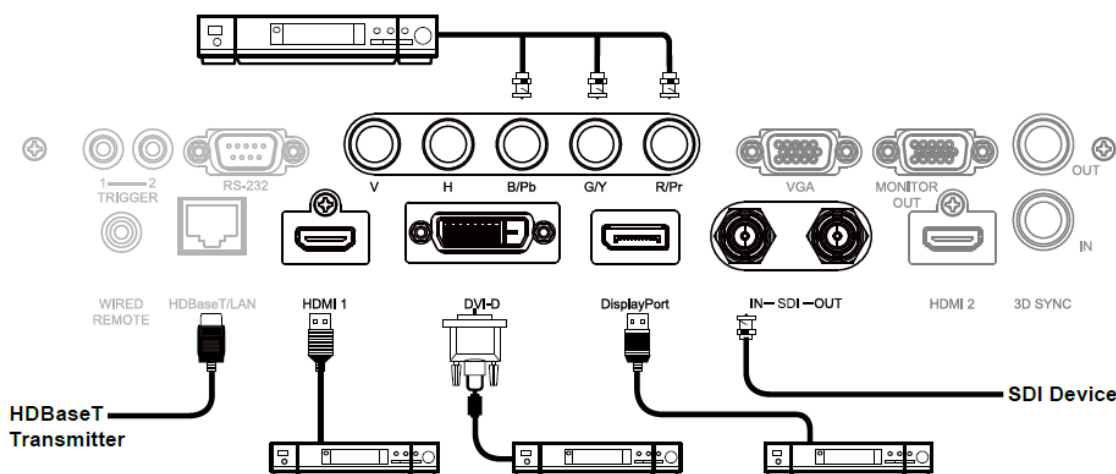

Mit einem Steuergerät verbinden

Der Projektor hat folgenden Steuerport zur Verbindung mit dem Steuergerät:

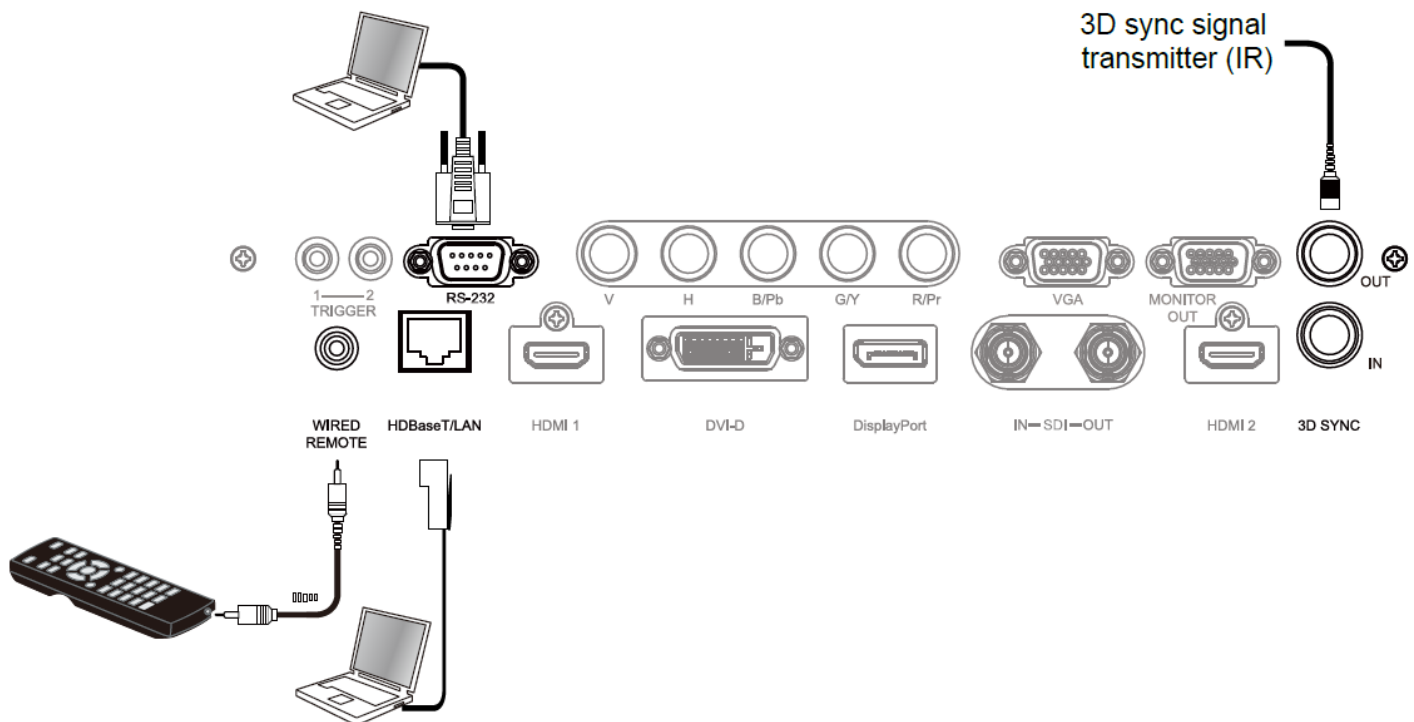

HDBaseT/LAN (Netzwerksteuerung): Der Projektor unterstützt Netzwerksteuerung. LAN und HDBaseT nutzen denselben Port. Wenn nur die Netzwerksteuerung genutzt wird, können Sie den LAN-Anschluss am Projektor mit dem PC verbinden oder stellen Sie über das lokale Netzwerk eine Verbindung her. Detaillierte Informationen finden Sie in der Anleitung zur Fernkommunikation.

RS-232 (RS-232-Steuerung): Der Projektor kann durch Verbindung des Projektors mit einem PC oder Steuersystem über das standardmäßige 9-polige serielle Kabel (serielles Straight-Through-Kabel) ferngesteuert werden. Detaillierte Informationen finden Sie in der Anleitung zur Fernkommunikation.

Kabelfernbedienung: Wenn der Projektor das IR-Signal der Fernbedienung aufgrund von Hindernissen oder einer zu großen Entfernung nicht empfangen kann, können Sie zur Erweiterung der Betriebsreichweite der Fernbedienung über den Eingang WIRELESS REMOTE das Kabel an die IR-Fernbedienung oder den externen IR-Sender (optional) anschließen.

Ein-/Ausgabe von True-3D-Sync: Mit einem 3D-IR-Synchronisierungssignalsender oder -gerät verbinden.



Hinweis:

- Wenn der Stecker des Fernbedienungskabels an den Anschluss WIRELESS REMOTE des Projektors angeschlossen wird, wechselt der Projektor automatisch in den kabelgebundenen Steuermodus und kann nicht über das IR-Signal der Fernbedienung gesteuert werden. Trennen Sie den Anschluss WIRELESS REMOTE am Projektor, wenn Sie ihn über das IR-Signal der Fernbedienung steuern möchten.
- Wenn das Fernbedienungskabel oder der externe IR-Sender an den falschen Port, wie bspw. den Auslöser, angeschlossen wird, kann die Fernbedienung oder der IR-Sender beschädigt werden. Achten Sie darauf, den richtigen Port zu verwenden.

Einen Leinwandauslöser verbinden

Falls Ihr Projektionssystem über eine elektrische Leinwand und andere 12-V-Auslösegeräte verfügt, können Sie diese zur Konfiguration der 12-V-Signaleinstellungen mit dem 12-V-Auslöser des Projektors verbinden. Der Projektor gibt bei Einschaltung 12-V-Signale aus. Sie können das Signal zur Steuerung der Leinwand oder des Gerätes verwenden, indem Sie die OSD-Option unter STEUERUNG -> Auslöser 1 oder Auslöser 2 einschalten.

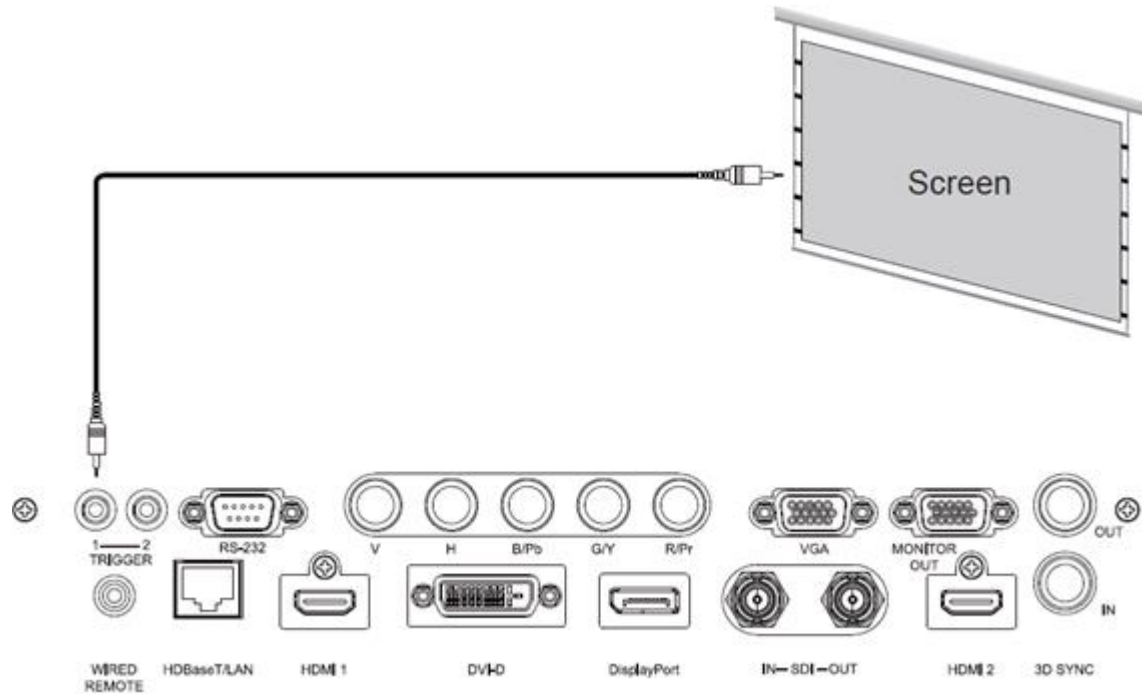

Einen HDBaseT-Sender verbinden

Der Projektor hat einen integrierten HDBaseT-Empfänger. Mit einem HDBaseT-Sender (optional) können Video-, RS-232- und LAN-Signale über ein einziges RJ-45-Kabel an den Projektor gesendet werden. Wenn der von Ihnen erworbene HDBaseT-Sender die Ein- und Ausgabe der IR-Fernbedienung unterstützt, können die Steuersignale von der IR-Fernbedienung per RJ-45-Kabel an den Projektor DU9900Z gesendet werden.

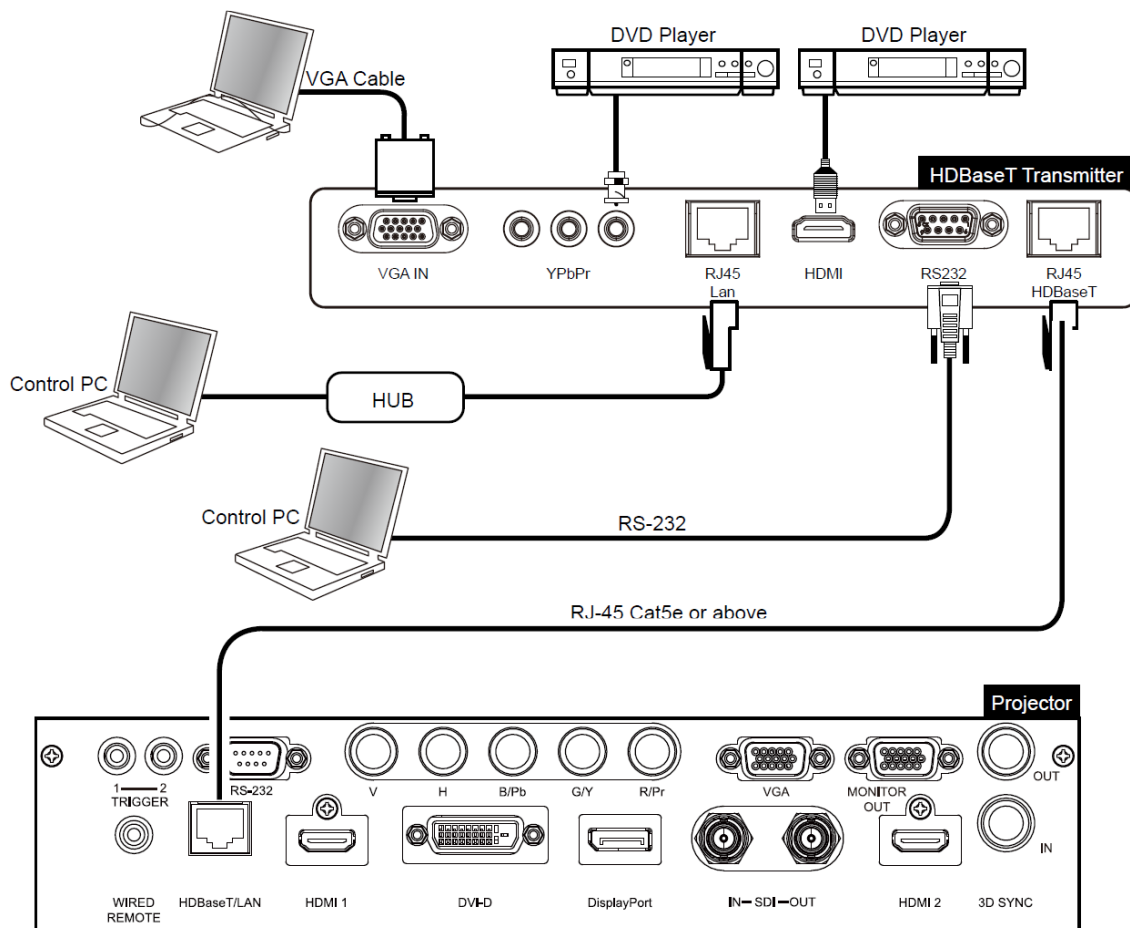

Hinweis:

- Der Projektor unterstützt Video-, RS-232-, IR-Fernbedienungssignale sowie den Empfang von Netzwerksteuersignalen, jedoch kein Power over Ethernet (PoE).
- Die Baudrate wird automatisch auf 9600 eingestellt. Wenn der RS232-Befehl via externen HDBaseT-Sender gesendet wird.
- Wenn der Befehl über den HDBaseT-Sender gesendet wird, beträgt die maximale Übertragungsreichweite 100 Meter. Falls die Übertragungsreichweite 100 Meter überschreitet, könnte die Projektion unterbrochen oder das Steuersignal nicht übertragen werden.
- Verwenden Sie ein RJ-45-Cat-5e-Kabel oder besser und achten Sie darauf, dass es möglichst gerade ist. Knicke oder Biegungen können Schäden sowie Störungen der Signalübertragung verursachen, die Übertragungsreichweite reduzieren und die Bildqualität herabsetzen.

Projektor verwenden

OSD verwenden

OSD verwenden

Der Projektor hat ein OSD, über das Sie Bildanpassungen vornehmen, verschiedene Einstellungen ändern und den aktuellen Projektorstatus prüfen können.



OSD-Navigation

Sie können mit Hilfe der Steuertasten an der Fernbedienung oder am Projektor durch die Menüs navigieren und Änderungen am OSD vornehmen. Die folgende Abbildung zeigt die entsprechenden Tasten an der Fernbedienung und am Projektor.

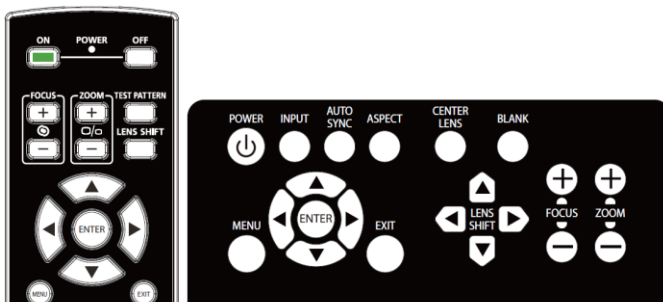

1. Drücken Sie zum Einblenden des OSD die MENU-Taste am Bedienfeld oder an der Fernbedienung. Das Menü verfügt über fünf Kategorien. Bewegen Sie sich mit den Tasten ◀ / ▶ durch die Untermenüs oder sekundären Menüs.



2. Wählen Sie mit ▲ / ▼ die Option und ändern Sie die Werte mit ◀ / ▶. Drücken Sie zum Bestätigen der neuen Einstellung ↵.
3. Mit **RETURN** können Sie ein Untermenü verlassen, mit MENU schließen Sie das Menü.

Menübaum

Der folgenden Tabelle können Sie die Menüelemente und deren zugehörige Einstellungsbereiche entnehmen.

Hauptmenü	Untermenü		
INPUT	Eingangsauswahl	HDMI1	
		HDMI2	
		VGA	
		Component / BNC	
		DVI	
		DisplayPort	
		3G-SDI	
		HDBaseT	
		PIP	BiB-Option
			BiB-Eingang Position
		Autom. Erkennung	Aus Ein
		Farbraum	Auto
			YPbPr
			YCbCr
			RGB-PC
			RGB-Video
		Bildformat	5:4
			4:3
			16:10
16:9			
1,88			
2,35			
LetterBox			
QUELLE			
Nativ			
Overscan	Aus Zuschneiden		
	Zoom		
VGA-Einrichtung	H. gesamt		
	H. Start		
	H. Phase		
	V. Start		
	Testmuster	Fadenkreuz Farbbalken Schachbrett Weiß Rot Grün Blau Schwarz	
3D	3D Format		
	Augen tauschen		
	DLP Link		
	Dunkelzeit		
	Sync-Verzögerung		
	Sync-Referenz		
	Auto-Synchronisierung	Ausführen	
		Bildmodus	Hohe Helligkeit Präsentation Video
	BILD	Helligkeit	
		Kontrast	
Sättigung			
FTn			
Bildschärfe			
Noise Reduction			
Farbtemperatur		5400K	
	6500K		
	7500K		

		9300K	
		Nativ	
	Farbtiefe	REC709	
		EBU	
		SMPTE	
		Nativ	
	Gamma	1.0	
		1.8	
		2.0	
		2.2	
		2.35	
		2.5	
		S-Kurve	
		DICOM	
	Eingangsbalance	Rot Minus	
		Grün Minus	
		Blau Minus	
		Rot Plus	
		Grün Plus	
		Blau Plus	
	HSG	Rot	Farbton/Sättigung/Verstärkung
		Grün	Farbton/Sättigung/Verstärkung
		Blau	Farbton/Sättigung/Verstärkung
		Cyan	Farbton/Sättigung/Verstärkung
		Magenta	Farbton/Sättigung/Verstärkung
		Gelb	Farbton/Sättigung/Verstärkung
		Weiß	Rot Plus / Grün Plus / Blau Plus
		Zurücksetzen	
	Dynamisches Schwarz	Aus	
		Ein	
	Licht-aus-Timer	Deaktivieren/0,5/1,0/1,5/2,0/3,0/4,0 Sekunden	
AUSRICHTUNG	Objektivsperre	Aus	
		Ein	
	Objektivsteuerung	Zoom / Fokus	
		Objektivversatz	
	Objektivspeicher	Speicher 1	Speichern (Tastatur) / Laden / Rücksetzen?
		Speicher 2	Speichern (Tastatur) / Laden / Rücksetzen?
		Speicher 3	Speichern (Tastatur) / Laden / Rücksetzen?
		Speicher 4	Speichern (Tastatur) / Laden / Rücksetzen?
		Speicher 5	Speichern (Tastatur) / Laden / Rücksetzen?
		Speicher 6	Speichern (Tastatur) / Laden / Rücksetzen?
		Speicher 7	Speichern (Tastatur) / Laden / Rücksetzen?
		Speicher 8	Speichern (Tastatur) / Laden / Rücksetzen?
		Speicher 9	Speichern (Tastatur) / Laden / Rücksetzen?
		Speicher 10	Speichern (Tastatur) / Laden / Rücksetzen?
	Objektiv zentrieren	Ausführen	
	Objektivtyp	0,9~1,2	
		1,2~1,56	
		1,5~2,0	
		2,0~4,0	
		4,0~7,0	
		0,9 – 1,2 (Encoder)	
		1,2~1,56(Encoder)	
		1,5 – 2,0 (Encoder)	
		2,0 – 4,0 (Encoder)	

		4,0 – 7,0 (Encoder)	
		Unbekannt	
	Digitaler Zoom	Digitaler Zoom Digitales Schwenken Digitaler Scan Zurücksetzen	
	Entzerren	Schrägposition Drehung Kissen/Fass	Horizontal/Vertikal/Drehung/Rücksetzen Drehung / Rücksetzen H. Kissen/Fass V. Kissen/Fass H. Trapezkorrektur V. Trapezkorrektur Drehung Zurücksetzen
		Bogen	Oben/Unten/Links/Rechts/Rücksetzen
		Ecke oben links	Horizontal/Vertikal/Rücksetzen
		Ecke oben rechts	Horizontal/Vertikal/Rücksetzen
		Ecke unten links	Horizontal/Vertikal/Rücksetzen
		Ecke unten rechts	Horizontal/Vertikal/Rücksetzen
	Leeranzeige	Angepasste Verzerrung Oben Unten Links Rechts Zurücksetzen	Aus/Benutzer 1/Benutzer 2
	Angepasste Maskierung	Aus/Benutzer 1/Benutzer 2	
	Entzerrungsfilter	H. Entzerrungsfilter V. Entzerrungsfilter	
	Kantenvermischung	Kantenvermischung Muster ausrichten Vermischungsstart Weißpegel Farbsättigung Schwarz Zurücksetzen	Oben/Unten/Links/Rechts Oben/Unten/Links/Rechts Oben/Unten/Links/Rechts/Alle/Rot/ Grün/Blau
	Bildschirmeinstellung	Bildschirmformat Bildschirmposition	16:10 / 16:9 / 4:3 / 2,35:1
STEUERUNG	Sprache	English, Français, Español, Deutsch, Português, 简体中文, 繁體中文, 日本語, 한국어	
	Projektionsmodus	Tisch vorne/Decke vorne/Tisch hinten/Decke hinten/Auto vorne	
	Höhen-	Ein	
		Auto	
	Autom. Abschaltung	Aus Ein	
	Gerät autom. einschalten	Aus Ein	
	Netzwerk	Netzwerkmodell Bereitschaftsstrom Netzwerkeinrichtung	Projektionssteuerung / Dienst Aus / Ein DHCP IP-Adresse Subnet-Maske Gateway DNS Mac-Adresse Anwenden Art-Net aktivieren Netz Subnetz Universal Startadresse Anwenden
		Art-Net-Einrichtung	Kanal 1 Kanal 2 Kanal 3
		Art-Net-Kanaleinstellung	

Kanal 4
 Kanal 5
 Kanal 1
 Kanal 2
 Kanal 3
 Kanal 4
 Kanal 5
 Öko / Normal / Angepasst

Art-Net-Kanalstatus
 Lichtleistung
 Angepasste Leistungsstufe
 Konstante Helligkeit

Aus / Ein

Hintergrund
 Logo
 Schwarz
 Blau

Startlogo
 Aus
 Ein

Infrarot-
 Fernbedienung
 Fernbedienungssensor
 ID-Steuerung aktivieren
 Steuer-ID-Nummer

Auslöser-1
 Aus
 Projektionsfläche
 5:4
 4:3
 16:10
 16:9
 1,88
 2,35
 Letterbox
 QUELLE

Auslöser-2
 Nativ
 Aus
 Projektionsfläche
 5:4
 4:3
 16:10
 16:9
 1,88
 2,35
 Letterbox
 QUELLE

OSD-Einstellung
 Nativ
 Menüposition
 Menütransparenz
 Zeitüberschreitung
 Nachrichtefeld
 Bedienfeldsperre
 Sicherheitsschloss
 Normal / Schnell

DIENST

Bildlatenz
 Modell
 Seriennummer
 Software-Version 1
 Software-Version 2
 Steuerung /
 Fernbedienungs-ID
 Aktive Quelle
 Signalformat
 H./V.
 Aktualisierungsrate
 Pixeltakt
 Lichtzeit
 Thermostatus
 Werksrücksetzung

OSD-Menü – EINGANG



Eingangsauswahl

Verwenden Sie zur Auswahl der Eingangsquelle die Schnell Taste an der Fernbedienung oder diese Funktion. Die Eingangsoptionen sind wie nachstehend.

Die verfügbare Eingangsquellen des Produktes sind HDMI 1, HDMI 2, DisplayPort, VGA, Component (BNC), HDBaseT, DVI-D und 3G-SDI.

BiB

Diese Funktion ermöglicht Ihnen die Aufteilung der Anzeige, damit Bilder von zwei Eingangsquellen angezeigt werden.

BiB-Option

Aktivieren Sie BiB durch Auswahl von „Ein“ und es werden zwei Fenster am projizierten Bild angezeigt. Das größere ist das primäre Bild, das kleinere ist das Subbild. Durch Auswahl von „Aus“ wird die BiB-Funktion deaktiviert und es wird nur ein Bild projiziert.

BiB-Eingang

Drücken Sie zur Anzeige verfügbarer Quellen für das Subbild ENTER, wählen Sie dann eine Quelle.

Hinweis: Nicht verfügbare Eingangsquellen im Untermenü werden ausgegraut und können nicht ausgewählt werden. Die verfügbare Eingangsquelle des Subbildes ist in der nachstehenden Tabelle skizziert.

		Hauptbild							
		VGA	Component	HDMI 1	HDMI 2	DisplayPort	HDBaseT	3G-SDI	DVI-D
Subbild	VGA			○		○*	○		○
	Component			○		○*	○		○
	HDMI 1	○	○		○			○	
	HDMI 2			○		○*	○		○
	DisplayPort	○*	○*		○*			○*	
	HDBaseT	○	○		○			○	
	3G-SDI			○		○*	○		○
	DVI	○	○		○			○	

O*: Pixelrate sollte niedriger als 165 MHz sein

Position

Wählen Sie die bevorzugte Position des BiB-Fensters.

Oben links: Zeigt das Subbild oben links an der Projektionsfläche an.

Unten links: Zeigt das Subbild unten links an der Projektionsfläche an.

Oben rechts: Zeigt das Subbild oben rechts an der Projektionsfläche an.

Unten rechts: Zeigt das Subbild unten rechts an der Projektionsfläche an.

BuB: Zeigt das Subbild neben dem Hauptbild, die Hauptanzeige wird auf die gleiche Größe geschrumpft wie die Subanzeige.

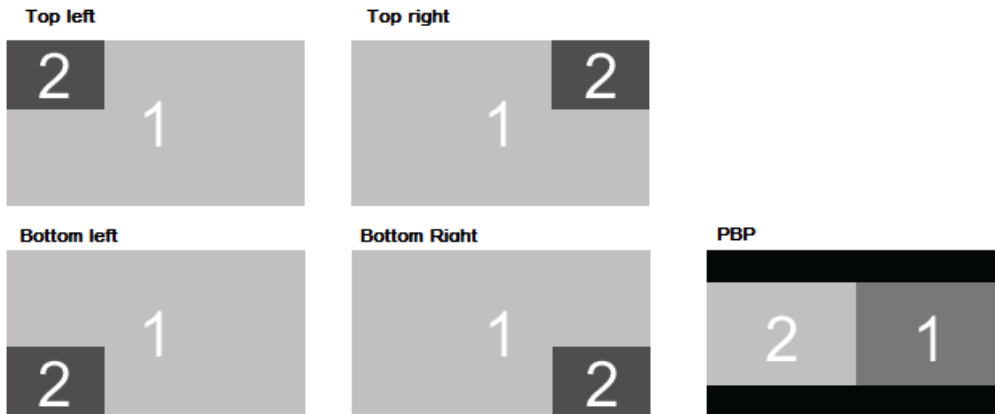

Auto-Quelle

Wenn die Funktion Auto-Quelle auf „Ein“ gesetzt sind, sucht der Projektor automatisch nach dem Eingangssignal.

Farbraum

Diese Funktion ermöglicht Ihnen in den meisten Fällen die Änderung des Farbraums entsprechend der Eingangsquelle, die Standardeinstellung ist Auto.

Auto: Der Projektor erkennt das Eingangssignal und wechselt automatisch zum entsprechenden Farbraum.

YPbPr: Stellt den Farbraum auf ITU-R BT 601 ein.

YCbCr: Stellt den Farbraum auf ITU-R BT 709 ein.

RGB-PC: Verwenden Sie den RGB-Farbraum und stellen Sie Schwarz auf 0, 0, 0 RGB und Weiß auf 255, 255, 255 RGB ein (bei Verwendung eines 8-Bit-Bildes).

RGB-Video: Verwenden Sie den RGB-Farbraum und stellen Sie zur Anpassung an den im digitalen Komponentenstandard definierten Luminanzwert Schwarz auf 16, 16, 16 RGB und Weiß auf 235, 235, 235 ein (bei Verwendung eines 8-Bit-Bildes).

Seitenverhältnis

Diese Funktion ermöglicht dem Nutzer die Anpassung des Seitenverhältnisses des Projektionsbildes mit Hilfe der Tasten ◀ / ▶.

Overscan

Falls die Anzeige am Bildrand rauscht oder das Bild kleiner angezeigt wird, wählen Sie zur Behebung des jeweiligen Problems die nachstehende Option.

Aus: Zeigt das Originalbild.

Zuschneiden: Blendet den Bildrand aus.

Zoom: Vergrößert das Bild zur Anpassung an die Projektionsfläche.

VGA-Einrichtung

Stellen Sie mit Hilfe der ENTER-Taste H gesamt, H-Start, H-Phase und V-Start für das VGA-Signal ein.

Testmuster

Die integrierten Bilder werden zur Installation und Anpassung bereitgestellt. Zur Anzeige des Testmusters können Sie TEST PATTERN oder Testmuster im OSD wählen oder die Taste TEST PATTERN an der Fernbedienung drücken.

Wählen Sie mit ◀ oder ▶ das Muster oder drücken Sie zum Ausblenden des Testmusters die EXIT-Taste. Die verfügbaren Testbild-Optionen sind Fadenkreuz, Farbbalken, Schachbrett, Weiß, Rot, Grün, Blau und Schwarz.

3D

Diese Funktion dient der Einstellung von 3D-Format und Synchronisierungsmethode. Der Projektor erkennt die Art der Eingangssignale und bietet entsprechende Einstellungsoptionen. Stellen Sie vor Durchführung der 3D-Einstellung sicher, dass das Eingangssignal angeschlossen ist.

3D-Format

Aus: Schaltet den 3D-Anzeigemodus aus. Wenn Auto, Side-by-Side, Top-and-Bottom oder Frame Sequential ausgewählt ist, wird der 3D-Modus eingeschaltet. Wählen Sie zum Ausschalten des 3D-Modus „Aus“ und drücken Sie „ENTER“.

Auto: Ermöglicht die automatische Erkennung des 3D-Formats: Frame Packing, Top-and-Bottom oder Side-by-Side. Das Eingangssignal ist HDMI 1.4b 3D.

Side-by-Side (Halbbilder): Diese Option gilt nur beim Eingangssignal HDMI 1.4b 3D oder bei von einem HDBaseT-Sender übertragenen HDMI-Signalen.

Top-and-Bottom: Diese Option gilt nur beim Eingangssignal HDMI 1.4b 3D oder bei von einem HDBaseT-Sender übertragenen HDMI-Signalen.

Frame Sequential: Stellt das Eingangsformat auf Frame Sequential ein.

Augen tauschen: Wenn das an die 3D-Brille übertragene 3D-Bild umgekehrt ist, können Sie zur Normalisierung der Bildanzeige „Augen tauschen“ auf „Umkehren“ einsetzen. Andernfalls sollten Sie den Modus „Normal“ beibehalten.

DLP Link: Diese Funktion dient dem Aktivieren oder Deaktivieren der DLP-Link-Synchronisierung.

Dunkelzeit: Stellen Sie die Dunkelzeit für die Brillentoleranz manuell ein; die verfügbaren Optionen sind 0,65 ms, 1,3 ms und 1,95 ms.

Sync-Referenz: Der Projektor bietet DLP-Link- und 3D-IR-Sync für 3D-Anzeige, der Projektor stellt das Sync-Signal automatisch entsprechend dem 3D-Format ein und prüft, ob ein externes 3D-Sync-Gerät verbunden ist. Diese Funktion wird nur angewandt, wenn es sich beim 3D-Format um Frame Sequential handelt oder ein externes 3D-Synchronisierungsgerät am Projektor angeschlossen ist.

Extern: Signal wird vom externen 3D-Synchronisierungssignalempfänger gesendet.

Intern: Signal wird vom Projektor gesendet, das 3D-Synchronisierungssignal ist DLP-Link.



Wichtige Hinweise:

- Bei Menschen, die folgende Kriterien erfüllen, gilt Vorsicht bei der Betrachtung von 3D-Bildern:
 - Kinder unter sechs Jahren
 - Menschen mit Lichtempfindlichkeit, Epilepsie, schweren Krankheiten oder bekannten kardiovaskulären Erkrankungen
 - Menschen, die müde sind oder unter Schlafmangel leiden
 - Menschen, die unter dem Einfluss von Drogen oder Alkohol stehen
 - Normalerweise ist die Betrachtung von 3D-Bildern sicher. Einige Menschen können sich dabei jedoch unwohl fühlen. Beachten Sie die Leitlinien, die von der 3D League geändert und am 10. Dezember 2008 veröffentlicht wurden. Sie geben an, dass Menschen, die sich 3D-Bilder anschauen, alle dreißig bis sechzig Minuten eine Pause von mindestens 5 bis 15 Minuten machen sollten.

Auto-Sync

Mit dieser Funktion können Sie die automatische Synchronisierung der Signalquelle ausführen.

OSD-Menü – BILD

Bildmodus

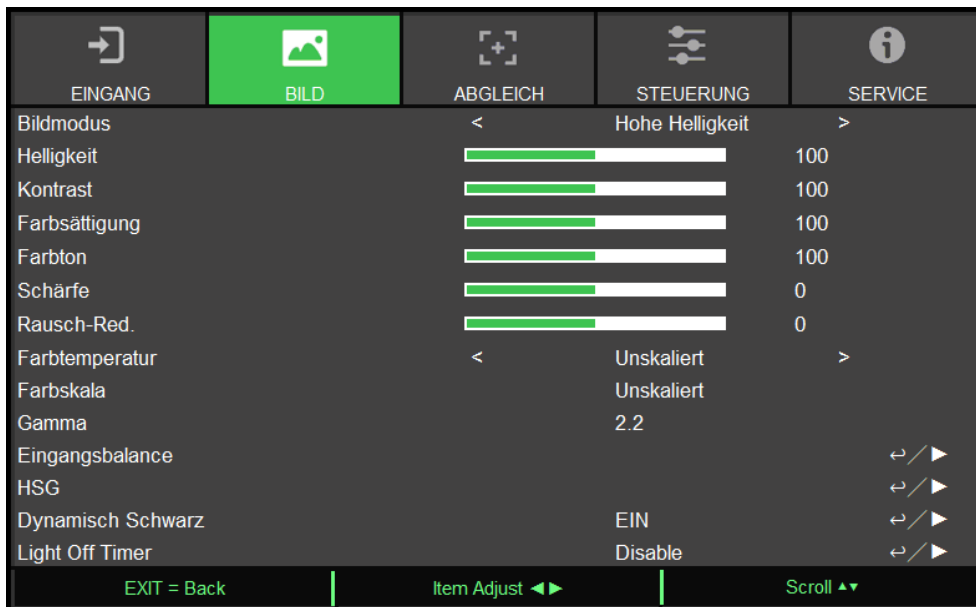

Wählen Sie mit ◀ oder ▶ den gewünschten Bildmodus

Hohe Helligkeit: Der ideale Modus bei Einsatzbereichen, in denen eine besonders helle Ausgabe erforderlich ist.

Präsentation: Der optimale Projektionseffekt für Präsentationen oder Bilder.

Video: Der optimale Modus für die Wiedergabe von Videoinhalten.

Helligkeit

Drücken Sie ENTER und erhöhen oder verringern Sie die Helligkeit mit ◀ oder ▶.

Kontrast

Drücken Sie ENTER und passen Sie mit ◀ oder ▶ den Kontrast des projizierten Bildes an.

Sättigung

Drücken Sie ENTER und passen Sie mit ◀ oder ▶ die Sättigung an.

Farbton

Drücken Sie ENTER und passen Sie mit ◀ oder ▶ den Farbton an.

Schärfe

Drücken Sie ENTER und passen Sie mit ◀ oder ▶ die Schärfe an, wodurch sich die Hochfrequenzdetails ändern.

Farbtemperatur

Die Standardeinstellung der Farbtemperatur ist Nativ; sie eignet sich in den meisten Situationen. Je höher die Farbtemperatur, desto höher der Blauanteil im Bild; je niedriger die Farbtemperatur, desto höher der Rotanteil im Bild. Die verfügbaren Optionen sind Nativ, 5400K, 6500K, 7500K und 9300K

Farbskala

Diese Funktion ermöglicht Ihnen die Einrichtung des Farbanzeigebereichs entsprechend der Anwendung; die verfügbaren Optionen sind REC709, EBU SMPTE und Nativ.

Gamma

Wenn die Umgebungsbeleuchtung so hell ist, dass sich dies auf Details in dunkleren Bereichen des projizierten Bildes auswirkt, können Sie mit dem Gammawert die Chrominanz anpassen. Die verfügbaren Optionen sind 1.0, 1.8, 2.0, 2.2, 2.35, 2.5 und S-Kurve.



Hinweis zu DICOM:

- Die DICOM-Option unter diese Funktion dient der Verstärkung des Grauskalenniveaus zur Betrachtung medizinischer Grauskalenbilder, wie Röntgenaufnahmen zu Schulungs- und Bildungszwecken.
- Der Projektor ist kein medizinisches Gerät und kann nicht zur medizinischen Diagnostik verwendet werden.

Eingangsbalance

Wenn das Umgebungslicht zu hell ist oder sich ändert, können Details im projizierten Bild beeinträchtigt werden. In diesem Fall können Sie mit Hilfe dieser Option die Farben des projizierten Bildes wie gewünscht anpassen. Es gibt zwei Optionen zur Feinabstimmung von Rot, Grün und Blau.

Versatz: Diese drei Optionen verschieben das Farbspektrum des gesamten Bildes und ändern seine Helligkeit. Wenn ein geringer Anteil Rot, Grün oder Blau in den grauen Bereichen erscheint, können Sie den Versatz der jeweiligen Farbe entsprechend anpassen. Durch Erhöhen des Versatzes verringert sich die Bildhelligkeit.

Verstärkung: Mit diesen drei Optionen können Sie den Bereich der Farbeingabe für das gesamte Bild erhöhen oder verringern. Wenn eine geringe Menge Rot, Grün oder Blau in den grauen Bereichen erscheint, verringern Sie die Zunahme der jeweiligen Farben entsprechend. Bei steigender Zunahme verringert sich der Bildkontrast.

HSG

HSG ist eine Funktion zur individuellen Anpassung von Farbton, Sättigung und Zunahme; sie ermöglicht intuitivere spezifische Farbanpassungen. Sie können Farbton, Sättigung und Zunahme für Rot, Grün, Blau, Cyan, Magenta, Gelb und Weiß unabhängig voneinander anpassen.

Dynamisches Schwarz

Mit dieser Funktion können die Schwarzpegel des projizierten Bildes dynamisch entsprechend dem Inhalt des Eingangssignals verstärkt werden.

Licht-aus-Timer

Wenn die Inhalte vollständig schwarze Rahmen enthalten, können Sie diese Funktion aktivieren und den bevorzugten Timer zum dynamischen Einschalten der Lichtquelle wählen. Dies dient der Beseitigung heller Blöcke des überlappenden Bereichs beim Einsatz mehrerer Projektoren. Beispiel: Das Projektionslicht wird dynamisch abgeschaltet, wenn der Timer auf 0,5 Sekunden eingestellt ist und der Inhalt länger als 0,5 Sekunden vollständig schwarze Rahmen



enthält.

**Hinweis:**

- Licht-aus-Timer ist verfügbar, wenn die Funktion Dynamisches Schwarz eingeschaltet ist.

EINGANG	BILD	ABGLEICH	STEUERUNG	SERVICE
Linsenverriegelungs			AUS	←/▶
Objektivsteuerung				←/▶
Objektivspeicher				←/▶
Objektiv zentrieren				←/▶
Linsentyp			1.5 ~ 2.0 (Encoder)	
Digitalzoom				←/▶
3D Korrektur (WARP)				←/▶
Austastbereich				←/▶
Custom Masking			AUS	←/▶
Warp Filter				←/▶
Edge Blend				←/▶
Bildschirmeinstellung				←/▶

EXIT = Back | Item Adjust ◀▶ | Scroll ▲▼

OSD-Menü – ABGLEICH**Objektivsperre**

Diese Funktion dient der Deaktivierung der Objektivsteuerung zur Verhinderung einer unautorisierten oder fehlerhaften Bedienung von Objektivsteuerungsfunktionen und beinhaltet: Objektivversatz, Zoom/Fokus und Objektiv zentrieren. Nach Abschluss der Objektivanpassung sollten Sie zur Deaktivierung der Objektivsteuerung die Objektivsperre einschalten.

**Wichtig:**

- Durch Einschalten der Objektivsperre wird die Objektivsteuerung, einschließlich Objektivversatz, Objektiv zentrieren und Zoom/Fokus, deaktiviert. Bitte stellen Sie sicher, dass Objektivsperre deaktiviert ist, bevor Sie die Objektivsteuerung durchführen.

Objektivsteuerung

Wählen Sie diese Funktion zum Einblenden des Objektivsteuerung-Menüs, über das Sie Zoom, Fokus und Versatz anpassen können. Mit der ENTER-Taste können Sie zwischen Zoom / Fokus- und Versatz-Menü wechseln. Mit ▲ / ▼ passen Sie Zoom und vertikalen Objektivversatz an; mit ◀ / ▶ passen Sie Fokus und horizontalen Objektivversatz an.

Objektivspeicher

Dieser Projektor unterstützt die Objektivspeicher-Funktion; Objektivversatz, Zoom und Fokusspeicher können im Projektor auf bis zu 10 Speicherständen gespeichert werden. Sie können die gespeicherte Speichereinstellung zur automatischen Einrichtung des Objektivs laden.

Objektivspeicher 1 bis 10 wählen:

ENTER-Taste zum Speichern/Laden. Drücken Sie zum Umschalten zwischen Laden/Rücksetzen-Status ▶. LÖSCHEN-Taste zum Rücksetzen.

Objektiv zentrieren

Dies ist die Funktion zur Objektivkalibrierung. Der Projektor kalibriert den Objektivversatz für die präzise Objektivspeicherfunktion. Nach Durchführung dieser Funktion bewegt sich das Objektiv entsprechend der werkseitigen Standardeinstellung in die Mittenposition.

Objektivtyp

Dieser Projektor kann mit 8 verschiedenen Projektionsobjektiven genutzt werden; die anfängliche Projektionsposition des Ultra-Short-Throw- (UST) Objektivs unterscheidet sich von denen der anderen sieben Projektionsobjektive. Der Projektor hat entsprechend zwei anfängliche Projektionspositionen für diese beiden Typen voreingestellt; mit der Funktion Objektiv zentrieren können Sie das Objektiv automatisch mit der Einstellung in die Ausgangsposition (Mitte) bewegen. Bitte setzen Sie diese Option auf UST-Objektiv, wenn das Ultra-Short-Throw-Objektiv im Projektor installiert ist; setzen Sie sie dann auf Non-UST-Objektiv.

Digitalzoom

Drücken Sie zum Vergrößern oder Verschieben des Bildes die ENTER-Taste.

Digitalzoom: Vergrößern Sie das projizierte Bild mit ▲ / ▼.

Digital Pan: Verschieben Sie das projizierte Bild mit ▲ / ▼ horizontal. Diese Funktion ist nur verfügbar, wenn das projizierte Bild vergrößert ist.

Digital Scan: Verschieben Sie das projizierte Bild mit ▲ / ▼ vertikal. Diese Funktion ist nur verfügbar, wenn das projizierte Bild vergrößert ist.

Reset: Die Einstellung wird auf den Standardwert rückgesetzt.

3D Korrektur (WARP)

Diese Funktion dient der Korrektur von Bildverzerrungen.

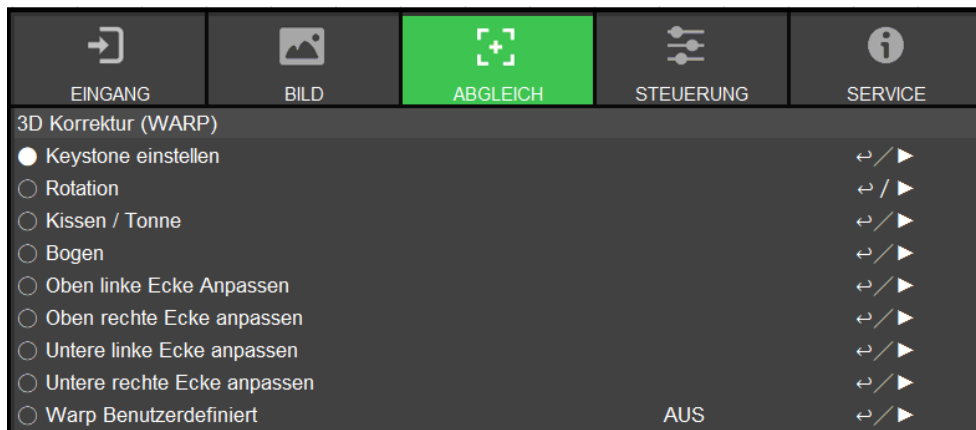

Keystone einstellen: Korrigieren Sie mit ▲ / ▼ horizontale Verzerrung und mit ▲ / ▼ vertikale Verzerrung.

Rotation: Drücken Sie zum Korrigieren eines falschen Bildwinkels ▲ / ▼.

Kissen / Tonne: Drücken Sie zum Korrigieren von Kissen-/Tonnenverzerrungen ▲ / ▼.

Oben linke Ecke Anpassen: Drücken Sie ▲ / ▼ zum Korrigieren von Verzerrungen oben links im Bild.

Oben rechte Ecke anpassen: Drücken Sie ▲ / ▼ zum Korrigieren von Verzerrungen oben rechts im Bild.

Untere linke Ecke anpassen: Drücken Sie ▲ / ▼ zum Korrigieren von Verzerrungen unten links im Bild.

Untere rechte Ecke anpassen: Drücken Sie ◀ / ▶ zum Korrigieren von Verzerrungen unten rechts im Bild.

Warp Benutzerdefiniert: Wenden Sie die Geometrie-Anpassung mit einem PC-Projektor-Tool an.

Austastbereich: Mit dieser Funktion können Sie die Kanten des Bildes anpassen und überstehende Bereiche der Projektion ausblenden.

Leeranzeigebereich

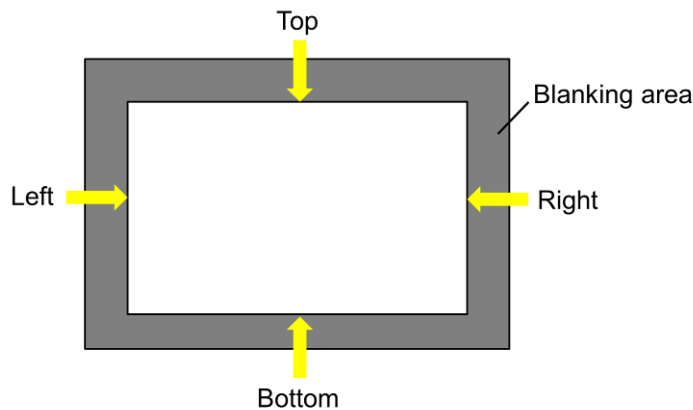

Oben: Drücken Sie zum Anpassen des oberen Leerranzeigebereichs im projizierten Bild ▲ / ▼.

Unten: Drücken Sie zum Anpassen des unteren Leerranzeigebereichs im projizierten Bild ▲ / ▼.

Links: Drücken Sie zum Anpassen des linken Leerranzeigebereichs im projizierten Bild ◀ / ▶.

Rechts: Drücken Sie zum Anpassen des rechten Leerranzeigebereichs im projizierten Bild ◀ / ▶.

Reset: Alle Einstellungen bezüglich der Leerranzeige werden auf den Standard gesetzt.

Custom Masking: Wenden Sie den vom PC-Projektor-Tool gezeichneten Maskierungsbereich an.

Warp Filter: Wählen die die manuelle oder automatische Methode zur Festlegung der für reguläre Geometrie angewandten horizontalen/vertikalen Interpolation-LUT (Lookup Table).

Edge Blending

Die Funktion Kantenmischung erfordert mehrere Projektoren zur gleichzeitigen Projektion desselben Inhalts. Nutzen Sie diese Funktion zur Anpassung der Bildgleichmäßigkeit. Zur Nutzung dieser Funktion muss Edge Blending an beiden Projektoren aktiviert sein.

Edge Blend: Wählen Sie zum Aktivieren dieser Funktion Ein. Folgende Funktionen sind verfügbar, wenn diese Option eingeschaltet ist; andernfalls sind die Funktionen ausgegraut.

Linien anpassen: Diese Funktion kann zur Anzeige von Hilfslinien zur Darstellung des überlappenden Bereichs genutzt werden; die Linie wird entsprechend dem von Ihnen eingestellten Weißwert verschoben.

Blend Start t: Stellen Sie die Startposition des überlappenden Bereichs für die Vermischung ein.

Weißlevel: Der Weißpegel dient der Einstellung des überlappenden Bereichs für die Vermischung beim Einsatz mehrerer Projektoren. Bei der Projektion von Weiß projiziert der Bereich, in dem zwei Bilder überlappen, zweimal die Weißausgabepegel der Projektoren. Die Lösung dient der Anpassung des Weißpegels. Stellen Sie zunächst sicher, dass die mit den Projektoren verbundenen Geräte Schwarz ausgeben. Erhöhen Sie dann den Weißpegel (Oben, Unten, Links und Rechts), bis die Helligkeit der nicht überlappenden Bereiche mit der des überlappenden Bereichs übereinstimmt.

Schwarzlevel: Der Zweck des Schwarzpegels ist die Erhöhung des Schwarzwertes des nicht überlappenden Bereichs. Bei der Projektion von Schwarz projiziert der Bereich, in dem die beiden Bilder überlappen, zweimal die Schwarzausgabepegel der Projektoren. Die Lösung dient der Anpassung des Schwarzpegels. Stellen Sie zunächst sicher, dass die mit den Projektoren verbundenen Geräte Schwarz ausgeben. Erhöhen Sie dann den Schwarzpegel (Oben, Unten, Links und Rechts), bis die Helligkeit der nicht überlappenden Bereiche mit der des überlappenden Bereichs übereinstimmt.

Reset: Alle Einstellungen bezüglich Kantenvermischung werden auf den Standard gesetzt.

Bildschirmeinstellung: Stellen Sie Bildschirmgröße und -position ein.

Bildschirmformat: Stellen Sie das Bildschirmformat auf 16:10, 16:9, 4:3 oder 2,35:1 ein.

Screen Position: Passen Sie die Bildschirmposition an.

OSD-Menü – STEUERUNG

Sprache

EINGANG	BILD	ABGLEICH	STEUERUNG	SERVICE
SPRACHE			English	↔/▶
PRJ.-Mod.			Auto-Front	↔/▶
Betriebsmodus für höhere Lag			Auto	↔/▶
Auto. Abschalt.		<	AUS	>
Auto. Einsch.		<	AUS	>
Netzwerk				↔/▶
Lichtleistung				↔/▶
Hintergrund			Logo	↔/▶
Logo de démarrage		<	EIN	>
Infrarot-Fernbedienung				↔/▶
Auslöser-1		<	AUS	>
Auslöser-2		<	AUS	>
OSD-Stellung				↔/▶
Image Latency			Normal Modus	↔/▶
EXIT = Back		Item Adjust ◀▶		Scroll ▲▼

Wählen Sie OSD-Sprache und dann eine von 8 Sprachoptionen. Verfügbare Sprachen: English, Français, Español, Deutsch, Português, 簡體中文, 繁體中文, 日本語, 한국어.

Projektionsmodus

Wählen Sie mit ◀ / ▶ einen Projektionsmodus zur Änderung der Bildausrichtung. Die wählbaren Optionen sind wie folgt:

Auto-Front: Im Projektor ist ein Ausrichtungssensor integriert. Bei der Frontprojektion können Sie mit dieser Option automatisch das projizierte Bild umkehren.

Tisch vorne: Installieren Sie den Projektor auf dem Tisch und projizieren Sie das Bild nach vorne.

Tisch hinten: Installieren Sie den Projektor auf dem Tisch und projizieren Sie das Bild von der Rückseite der Leinwand.

Decke vorne: Montieren Sie den Projektor an der Decke und projizieren Sie das Bild nach vorne.

Decke hinten: Montieren Sie den Projektor an der Decke und projizieren Sie das Bild von der Rückseite der Leinwand.

Große Höhe

Passen Sie mit dieser Funktion den Kühler des Projektors so an, dass das Gerät an einem Einsatzort von über 1220 Metern angemessen gekühlt wird. Der Projektor ist mit einem Höhensensor ausgestattet, der den Luftdruck zur Berechnung der Höhe erkennen kann. Wenn die Auto-Option auf „AUTO“ eingestellt ist, kann das System die entsprechenden Einstellungen automatisch basierend auf der geschätzten Höhe anpassen. Wenn Sie diese Funktion lieber manuell konfigurieren, können Sie Ein oder Aus wählen.

Aus: Schalten Sie den Modus Große Höhe aus, wenn der Projektor auf einer Höhe von weniger als 1220 Metern installiert ist.

Ein: Schalten Sie den Modus Große Höhe ein, wenn der Projektor auf einer Höhe von mehr als 1220 Metern installiert ist.

Auto: Zur automatischen Einstellung basierend auf der geschätzten Höhe.



Wichtig:

- Eine ungeeignete Einstellung kann zu einem unzureichenden Luftstrom für die Systemkühlung führen. In diesem Fall löst der Systemschutz aus. Achten Sie daher darauf, dass die Einstellung den Installationsbedingungen entspricht.
- Die Höhe wird auf Grundlage des Luftdrucks berechnet. Diese kann geringfügig von der tatsächlichen Höhe abweichen. Falls eine Überhitzungs- oder Systemschutzmeldung erscheint, setzen Sie die Einstellung Große Höhe manuell auf Ein.
- In einigen Einsatzbereichen kann die reguläre Kühlung möglicherweise nicht genügend kühle Luft zur Systemkühlung bereitstellen, selbst wenn der Projektor auf einer Höhe von weniger als 1220 Metern installiert ist. In diesem Fall sollten Sie Große Höhe einschalten.

Auto. Abschalt.

Diese Funktion ist standardmäßig ausgeschaltet. Wenn sie eingeschaltet ist und innerhalb 20 Minuten kein Eingangssignal empfangen wird, schaltet sich der Projektor automatisch aus.

Auto. Einsch.

Diese Funktion ist standardmäßig ausgeschaltet. Wenn diese Option eingeschaltet ist, schaltet sich der Projektor automatisch ein, wenn das Gerät das nächste Mal an die Stromversorgung angeschlossen wird. Mit dieser Funktion und dem Ein-/Ausschalter (anstelle der Fernbedienung) können Sie den Projektor einschalten. Schalten Sie diese Funktion aus, falls sie nicht benötigt wird.

Netzwerk

Konfigurieren Sie mit dieser Funktion die Netzwerkeinstellungen, damit Sie den Projektor über das Netzwerk steuern können. Wählen Sie mit ▲ / ▼ und der ENTER-Taste Netzwerk und die gewünschten Netzwerkeinstellungen. Weitere Informationen finden Sie in der Anleitung zur Fernkommunikation.

Standby-Leistungsaufnahme

Diese Option ermöglicht Ihnen die Einstellung des Energieverbrauchs im Bereitschaftsmodus.

Ein: Der Projektor weist im Bereitschaftsmodus einen höheren Energieverbrauch (< 6 W) auf, damit er per LAN gesteuert werden kann. In diesem Modus kann der Projektor nur per RS-232-Befehl oder Websteuerung eingeschaltet werden.

Aus: Der Projektor weist im Bereitschaftsmodus den niedrigsten Energieverbrauch (< 0,5 W) auf; er kann nur über die Ein-/Austaste an der Fernbedienung oder am Bedienfeld eingeschaltet werden.

Network Setup

DHCP: Schalten Sie DHCP ein/aus. Wenn DHCP eingeschaltet ist, weist der DHCP-Server der Domain dem Projektor eine IP-Adresse zu. Die IP-Adresse erscheint im Fenster der IP-Adresse, ohne dass Sie irgendwelche Eingaben machen müssen. Falls die Domain keine IP-Adresse zuweisen kann, wird 0.0.0.0 im IP-Adressfenster angezeigt.

IP-Adresse: Drücken Sie zur Festlegung einer IP-Adresse die ENTER-Taste und das Fenster zur IP-Adresseingabe wird angezeigt. Wählen Sie mit ◀ / ▶ die Ziffer in der Adresse, die Sie ändern möchten. Erhöhen oder verringern Sie die Ziffer in der IP-Adresse mit ▲ / ▼. Die Netzwerk-IP-Adresse lautet 172. xxx. xxx. xxx.

Subnet Mask: Stellen Sie die Subnetzmaske ein. Die Eingabemethode ist mit der Einrichtung der IP-Adresse identisch.

Gateway: Stellen Sie das Gateway ein. Die Eingabemethode ist mit der Einrichtung der IP-Adresse identisch.

DNS: Stellen Sie das DNS ein. Die Eingabemethode ist mit der Einrichtung der IP-Adresse identisch.

MAC Adresse: Zeigt die MAC-Adresse des Projektors an.

Apply: Zum Anwenden der Einstellungen.

Art-Net Setup: Einrichtung der Einstellungen von Art-Net.

Art-Net Channel Setting: Einstellung der Funktionsabbildung für jeden Kanal von Art-Net.

Art-Net Channel Status: Zeigt die aktuelle Kanalfunktionsabbildung von Art-Net.

Lichtleistung

Es gibt drei Optionen unter Lichtleistung, die der Anpassung oder Feinabstimmung der Lichtleistung zur Festlegung der gewünschten Helligkeitsausgabe dienen.

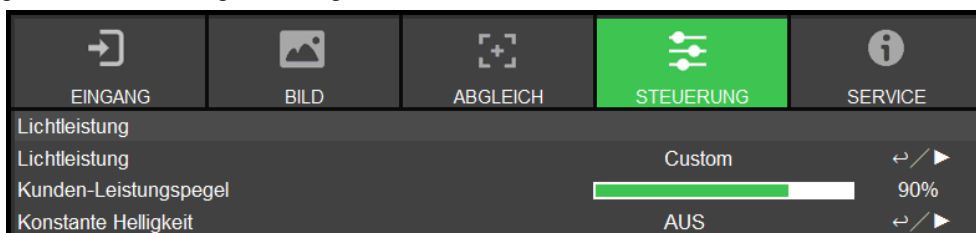

Lichtleistung: Wählen Sie mit ◀ / ▶ zwischen energiesparender, normaler und angepasster Leistungsstufe.

Eco Modus: Der Projektor arbeitet im Energiesparmodus mit etwa 80-prozentiger Leistung der Lichtquelle.

Normal: Der Projektor arbeitet mit normaler Lichtleistung, erzielt damit eine hellere Projektionsanzeige.

Kunden-Leistungspegel: Sie können den Modus Kunden-Leistungspegel aktivieren.

Kunden-Leistungspegel: Wählen Sie diese Funktion und passen Sie mit ◀ / ▶ die Lichtleistung zwischen 100 und 20 % ein. Hinweis: Diese Funktion wird nur aktiviert, wenn der Lasermodus auf Kunden-Leistungspegel eingestellt ist.

Konstante Helligkeit: Wählen Sie zum Aktivieren dieser Funktion Ein. Ein integrierter Lichtsensor im Projektor überwacht die Lichtintensität, sodass der Sensor bei Erkennung einer Lichtreduzierung automatisch die Leistung zur Erhöhung der Lichtausgabe auf Ihre vordefinierte Helligkeit reguliert, damit die Helligkeit konstant bleibt.



Hinweis:

- Diese Funktion wird nur aktiviert, wenn Kunden-Leistungspegel auf weniger als 100 % eingestellt ist. Die reduzierte Leistung dient der späteren Regulierung der Helligkeit, wenn die Funktion Konstante Helligkeit aktiv ist.

Hintergrund

Mit dieser Funktion können Sie festlegen, welches Bild bei Leeranzeige angezeigt werden soll, wenn kein Signal anliegt. Wählen Sie zwischen Logo, Schwarz und Blau; die Standardeinstellung ist Logo.

Startbild

Drücken Sie die ENTER-Taste und drücken Sie zum Ein-/Ausschalten des Startbildes ◀ / ▶.

Infrarot-Fernbedienung

Fernbedienungssensor: Diese Option ist standardmäßig eingeschaltet. Es gibt jedoch drei Bedingungen, unter denen Sie „Fernerkundung“ ausschalten sollten: Wenn Sie eine kabelgebundene Fernbedienung verwenden, wenn der IR-Empfänger am Projektor hellem Sonnen- oder Fluoreszenzlicht ausgesetzt ist oder wenn der Projektor nicht über die Fernbedienung gesteuert wird. Wenn Sie diese Funktion wieder einschalten möchten, müssen Sie das Bedienfeld oder die RS-232-Steuerung verwenden.

Control-ID aktivieren: Mit dieser Option können Sie die Funktion zur Steuerung per Projektor-ID aktivieren. Sie können diese Funktion einschalten und dem Projektor eine ID-Nummer zuteilen. Anschließend können Sie für die Fernbedienung die gleiche ID-Nummer festlegen. Nach Einstellung der ID können Sie über die Fernbedienung den zugehörigen Projektor steuern.

Control-ID: Wählen Sie die Option, drücken Sie dann zum Einstellen der ID-Nummer des Projektors ◀ oder ▶. Diese Option ist verfügbar, wenn die Funktion zur Steuerung per Projektor-ID aktiviert ist.

Auslöser 1, 2

Der Projektor bietet eine Reihe von Auslöseranschlüssen zur Verbindung mit einer Leinwand. Der Nutzer kann die Auslöser zwischen Leinwand und Projektor über ein Kabel verbinden. Sobald der Projektor eingeschaltet wird, schaltet sich auch die Leinwand automatisch ein. Die Aktivierung dieser Funktion weist eine 2- bis 3-sekündige Verzögerung auf. Die wählbaren Seitenverhältnisse sind wie folgt:

Aus: Schaltet den Leinwandauslöser aus.

Projektionsfläche: Gibt 12 V Spannung an den Auslöser bei beliebigem Seitenverhältnis aus.

5:4: Gibt 12 V Leistung am Auslöser aus, wenn das Seitenverhältnis auf 5:4 eingestellt ist.

4:3: Gibt 12 V Leistung am Auslöser aus, wenn das Seitenverhältnis auf 4:3 eingestellt ist.

16:10: Gibt 12 V Leistung am Auslöser aus, wenn das Seitenverhältnis auf 16:10 eingestellt ist.

16:9: Gibt 12 V Leistung am Auslöser aus, wenn das Seitenverhältnis auf 16:9 eingestellt ist.

1,88: Gibt 12 V Leistung am Auslöser aus, wenn das Seitenverhältnis auf 1,88 eingestellt ist.

2,35: Gibt 12 V Leistung am Auslöser aus, wenn das Seitenverhältnis auf 2,35 eingestellt ist.

LetterBox: Gibt 12 V Leistung am Auslöser aus, wenn das Seitenverhältnis auf Letterbox eingestellt ist.

Quelle: Gibt 12 V Spannung an den Auslöser aus, wenn das Seitenverhältnis auf Quelle eingestellt ist.

Nativ: Gibt 12 V Leistung am Auslöser aus, wenn das Seitenverhältnis auf Nativ eingestellt ist.

OSD-Einstellungen

Menüposition: Passt die Menüposition über diese Funktion an. Die verfügbaren Optionen sind Oben Links, Oben Rechts, Unten Links, Unten Rechts und Zentrum der Leinwand.

Menütransparenz: Ändert die Transparenz des Menüs. Die Hintergrundfarbe des OSD kann von einer dunkleren soliden Farbe auf eine hellere transparente Farbe angepasst werden.

Zeitabschaltung: Legt den Timer zum Ausblenden des OSD-Menüs fest. Die verfügbaren Optionen sind Immer ein, 10 Sekunden, 30 Sekunden und 60 Sekunden.

Hinweisfenster: Diese Funktion ermöglicht Ihnen die Deaktivierung eingeblendeter Mitteilungen unten rechts an der Leinwand.

Bedienfeldsperre: Verhindert, dass jemand versehentlich Tasten am Bedienfeld des Gerätes drückt und dadurch verschiedene Einstellungen des Projektors ändert. Siehe Seite 28 ,Bedienfeldsperre verwenden für Einzelheiten.

Sicherheitsschloss: Verhindert, dass unautorisierte Personen den Projektor bedienen. Siehe Seite 30 ,Projektor freigeben für Einzelheiten.

Bildlatenz

Diese Funktion ermöglicht Ihnen die Festlegung der Bildlatenz. Beachten Sie, dass die Bildlatenz für optimale Bildqualität üblicherweise auf Normal eingestellt sein sollte.

Normal: Stellen Sie die Bildlatenz auf 2 Einzelbilder ein.

Schnell: Stellen Sie die Bildlatenz auf weniger als 1,5 Einzelbilder ein.

OSD-Menü – SERVICE

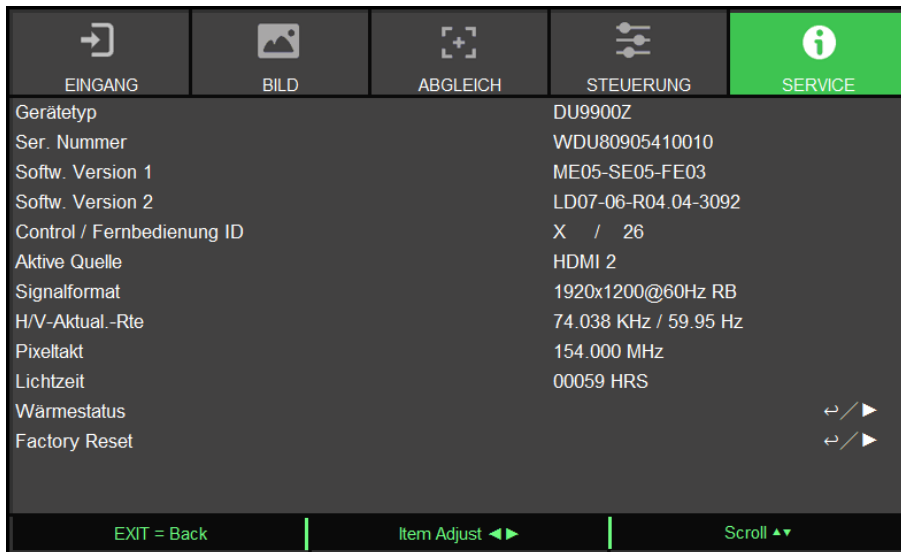

Modell

Zeigt die Modellbezeichnung des Projektors.

Seriennummer

Zeigt die Seriennummer des Projektors.

Softwareversion 1 / Softwareversion 2

Zeigt die Softwareversion des Projektors.

Control / Fernbedienung ID

Zeigt die aktuelle ID-Nummer von Projektor und Fernbedienung.

Aktive Quelle

Zeigt Informationen zur aktuellen Eingangsquelle.

Signalformat

Zeigt das Format der aktuellen Eingangsquelle.

H/V-Bildfrequenz

Zeigt die horizontale und vertikale Bildfrequenz des aktuellen Bildes.

Pixeltakt

Zeigt den Pixeltakt des aktuellen Eingangssignals.

Lichtzeit

Zeigt die akkumulierte Nutzungsdauer der Lichtquelle des Projektors.

Temperaturstatus

Zeigt den aktuellen Status der Temperaturverwaltungs-komponenten.

Werksrücksetzung

Über diese Funktion können Sie alle Einstellungen mit Ausnahme der Leuchtzeit auf den Werksstandard zurücksetzen.

Technische Daten

Displaytyp	Einzelchip, 0,96-Zoll-DLP-Technologie	
Helligkeit	20.000 ANSI, 22.000 ISO-Lumen	
Native Auflösung	WUXGA (1920 x 1200)	
Maximale Auflösung	WUXGA (1920 x 1200) bei 60 Hz (Reduced Blanking)	
Dynamisches Kontrastverhältnis	3,000,000:1	
Beleuchtungstyp	Laser-Phosphor	
Projektionsverhältnis*	1,5 – 2,0:1	
Bildgröße (diagonal)*	40" - 500"	
Projektionsabstand*	1,24 – 21,8m	
Blendenzahl	F = 2,17 - 2,65	
Zoomverhältnis*	1,33x	
Seitenverhältnis	16:10	
Versatz	Motorisierter Objektivversatz	
Trapezkorrektur	Horizontal $\pm 60^\circ$, vertikal $\pm 40^\circ$ (Einstellbereich einzelne Ausrichtung)	
Horizontale Frequenz	15, 31 – 91.4kHz	
Vertikale Abtastrate	24 - 30Hz, 47 - 120Hz	
Edge Blending	Ja (integriert)	
Entzerrung	Ja (integriert)	
3D-Funktionalität	Ja (DLP® Link™, HDMI v1.4 (Blu-ray, Side-by-Side, Frame Packing, Top-and-Bottom))	
Verstellbarer Objektivversatzbereich	Vertikal: $\pm 50\%$, Horizontal: $\pm 15\%$	
I/O-Anschlüsse	HDMI v1.4b (x2), DisplayPort, DVI-D, Component (5 BNC), VGA-Eingang, 3G-SDI-Eingang/-Ausgang, RS-232, VGA-Ausgang, 3D-Sync-Eingang/-Ausgang, 12-V-Auslöser (x2), Kabelfernbedienung, HDBaseT™/LAN (gemeinsam genutzt)	
Projektionsmethode	Tisch (Front oder Rück), Decke (Front oder Rück), freie Neigung, Hochformat	
Sicherheitslösungen	Steckplatz für Kensington®-Schloss, Sicherheitsleiste	
Abmessungen (B x T x H)	743 x 530 x 248mm (29,2" x 20,8" x 9,7")	
Gewicht	49 kg	
Geräuschpegel	48 dB (Normalmodus)	
Stromversorgung	100 – 130 V Wechselspannung, 50/60 Hz / 200 – 240 V Wechselspannung, 50/60 Hz	
Stromverbrauch	Normalmodus	1150 W bei 110 V AC, 1950 W bei 220 V AC
	Bereitschaftsmodus (LAN)	Weniger als 6 W
	Energiesparen (Eco-Modus) ausgeschaltet	Weniger als 0,5 W
Betriebsbedingungen	Bei Temperatur von 0 °C bis 40 °C, relative Luftfeuchtigkeit von 90 % (mit maximaler Temperatur von 35 °C), nicht kondensierend	
Lagerungsbedingungen	Bei Temperatur von -20 °C bis 60 °C, relative Luftfeuchtigkeit von 10 bis 90 %, nicht kondensierend	
Standardzubehör	Netzkabel, Fernbedienung mit Batterien, HDMI-Kabel, Objektivabdeckung	
Optionales Zubehör	Austauschbare Objektivoptionen	

*Hinweis: Standardobjektiv

**Wenn die Eingangsspannung 110 V beträgt, liefert der von der Stromversorgung gelieferte Strom nicht den Strom, der erforderlich ist, um den Projektor mit voller Leistung zu betreiben. In diesem Fall reduziert der Projektor automatisch die Lichtquellenleistung auf 65%, und die Projektor-Lichtleistung wird entsprechend auf etwa 65% der Nennhelligkeit reduziert, um sicherzustellen, dass der Projektor normal arbeiten kann.

Unterstütztes Signaleingangstiming

Signalformat	Auflösung	H. Freq. (KHz)	Bildwiederholfrequenz (Hz)	PCLK (MHz)	DisplayPort	HDMI / HDBaseT			HD/SDI/3G
						RGB	YUV 8 Bit	YUV 10 Bit	
PC	640x480	31,469	59,94	25,175	○	○			
	640x480	37,500	74,99	31,500	○	○			
	640x480	43,269	85	36,000	○	○			
	800x600	37,879	60,32	40,000	○	○			
	800x600	46,875	75	49,500	○	○			
	800x600	53,674	85,06	56,250	○	○			
	848x480	23,674	47,95	25,000	○	○			
	848x480	31,020	60	33,750	○	○			
	1024x768	48,363	60	65,000	○	○			
	1024x768	56,476	70,07	75,000	○	○			
	1024x768	60,023	75	78,750	○	○			
	1024x768	68,677	85	94,500	○	○			
	1152x864	67,5	75	108,000	○	○			
	1280x720	35,531	47,95	57,987	○	○			
	1280x768	47,776	60	79,500	○	○			
	1280x768	60,289	74,89	102,250	○	○			
	1280x768	68,633	84,84	117,500	○	○			
	1280x800	49,702	60	83,500	○	○			
	1280x800	62,795	74,93	106,500	○	○			
	1280x960	60,000	60	108,000	○	○			
	1280x960	85,938	85	148,500	○	○			
	1280x1024	63,981	60,02	108,000	○	○			
	1280x1024	79,976	75,02	135,000	○	○			
	1280x1024	91,146	85,02	157,500	○	○			
	1366x768	47,712	60	85,500	○	○			
	1440x900	55,935	59,89	106,500	○	○			
	1440x900	70,635	74,98	136,750	○	○			
	1400x1050	65,317	60	121,750	○	○			
	1400x1050	82,278	74,87	156,000	○	○			
	1600x900	55,92	60	119,000	○	○			
	1600x1200	75,000	60	162,000	○	○			
	1680x1050	65,290	60	146,250	○	○			
	1920x1080	53,225	47,95	135,403	○	○			
	1920x1200 RB	58,894	47,96	122,500	○	○			
	1920x1200	61,816	50	158,250	○	○			
	1920x1200 RB	74,038	60	154,000	○	○			
2048x1152 RB	72,000	60	162,000	○	○				
2560x1600 RB	98,713	59,97	268,500	○	○				

Signalformat	Auflösung	H. Freq. (KHz)	Bildwiederholfrequenz (Hz)	PCLK (MHz)	DisplayPort	HDMI / HDBaseT				HD/SDI/3G
						RGB	YUV 8 Bit	YUV 10 Bit	YUV 12 Bit	
Apple Mac	640x480	35,000	66,67	30,240	○	○				
	832x624	49,720	74,55	57,280	○	○				
	1024x768	60,241	74,93	80,000	○	○				
	1152x870	68,861	75,06	100,000	○	○				
SDTV	480i	15,734	59,94	13,500						○
	576i	15,625	50	13,500						○
	1440x480i	31,468	60	27,000		○	○	○	○	
	1440x576i	31,250	50	27,000		○	○	○	○	
EDTV	480p	31,469	59,94	27,000	○	○	○	○	○	
	576p	31,250	50	27,000	○	○	○	○	○	
HDTV	1035i	33,750	60	74,250		○	○	○	○	○
	1080i	28,125	50	74,250	○	○	○	○	○	○
	1080i	33,716	59,94	74,176	○	○	○	○	○	○
	1080i	33,750	60	74,250	○	○	○	○	○	○
	720p	37,500	50	74,250	○	○	○	○	○	○
	720p	44,955	59,94	74,176	○	○	○	○	○	○
	720p	45,000	60	74,250	○	○	○	○	○	○
	1080p	26,973	23,98	74,176	○	○	○	○	○	○
	1080p	27,000	24	74,250	○	○	○	○	○	○
	1080p	28,125	25	74,250	○	○	○	○	○	○
	1080p	33,716	29,97	74,176	○	○	○	○	○	○
	1080p	33,750	30	74,250	○	○	○	○	○	○
	1080p	56,250	50	148,500	○	○	○	○	○	○
	1080p	67,433	59,94	148,352	○	○	○	○	○	○
1080p	67,500	60	148,500	○	○	○	○	○	○	
PsF-Formate	1080sf	27	24	74,250						○
	1080sf	28,125	25	74,250						○
	1080sf	33,75	30	74,250						○
HD-SDI	720p24	18	24	74,250						○
	720p25	18,75	25	74,250						○
	720p30	22,5	30	74,250						○

Unterstütztes 3D-Signal

Standard		Auflösung	V-Freq. (Hz)	V-gesamt	H-Freq. (kHz)	HDMI1/2 (*1)	Display Port (x 2)	HB DisplayPort (x 3)	Anmerkungen	Ausgabe Anzeigebildwiederholfrequenz
720p50	Frame Packing	1280x720	50,00	1470	37,50	○			*5	100
720p59	Frame Packing	1280x720	59,94	1470	44,96	○			*5	120
720p60	Frame Packing	1280x720	60,00	1470	45,00	○			*5	120
720p50	Oben-und-Unten	1280x720	50,00	750	37,50	○	○		*5	100
720p59	Oben-und-Unten	1280x720	59,94	750	44,96	○	○		*5	120
720p60	Oben-und-Unten	1280x720	60,00	750	45,00	○	○		*5	120
1080p23	Frame Packing	1920x1080	23,98	2205	26,97	○			*6	144
1080p24	Frame Packing	1920x1080	24,00	2205	27,00	○			*6	144
1080i50	Seite-an-Seite (Halb)	1920x1080	50,00	1125	56,25	○	○		*5	100
1080i59	Seite-an-Seite (Halb)	1920x1080	59,94	1125	67,43	○	○		*5	120
1080i60	Seite-an-Seite (Halb)	1920x1080	60,00	1125	67,50	○	○		*5	120
1080p50	Seite-an-Seite (Halb)	1920x1080	50,00	1125	56,25	○	○		*5	100
1080p59	Seite-an-Seite (Halb)	1920x1080	59,94	1125	67,43	○	○		*5	120
1080p60	Seite-an-Seite (Halb)	1920x1080	60,00	1125	67,50	○	○		*5	120
1080p50	Oben-und-Unten	1920x1080	50,00	1125	56,25	○	○		*5	100
1080p59	Oben-und-Unten	1920x1080	59,94	1125	67,43	○	○		*5	120
1080p60	Oben-und-Unten	1920x1080	60,00	1125	67,50	○	○		*5	100
1080p50	Frame Sequential	1920x1080	50,00	1125	56,25	○	○			100
1080p59	Frame Sequential	1920x1080	59,94	1125	67,43	○	○			120
1080p60	Frame Sequential	1920x1080	60,00	1125	67,50	○	○			120
1080p100	Frame Sequential	1920x1080	100,00	1125	112,50			○	*4, *5	100
1080p120	Frame Sequential	1920x1080	120,00	1125	135,00			○	*4, *5	120
WUXGA_100_RB	Frame Sequential	1920x1200	100,00	1258	125,72			○	*4, *5	100
WUXGA_120_RB	Frame Sequential	1920x1200	120,00	1271	152,40			○	*4, *5	120
1080p23	Dualkanal	1920x1080	23,98	1125	26,97				*6	144
1080p24	Dualkanal	1920x1080	24,00	1125	27,00				*6	144
1080p25	Dualkanal	1920x1080	25,00	1125	28,13				*5	100
1080p30	Dualkanal	1920x1080	30,00	1125	33,75				*5	120
1080p50	Dualkanal	1920x1080	50,00	1125	56,25				*5	100
1080p59	Dualkanal	1920x1080	59,94	1125	67,43				*5	120
1080p60	Dualkanal	1920x1080	60,00	1125	67,50				*5	120
WUXGA_60_RB	Dualkanal	1920x1200	60,00	1235	74,04				*5	120

Hinweis:

*1: Basierend auf IT6802-Chip-Spezifikationen

*2: Basierend auf IT6535 -Chip-Spezifikationen

*3: In dieser Situation BiB-Funktion deaktivieren

*4: 8 Bit / Farbe

*5: Auslassen von Einzelbildern bei Scaler und Einzelbild-Verdoppelung bei Formatierer

*6: Ausgabe-Anzeige-Bildfrequenz bis 144 Hz bei 24-Hz-3D-Eingang

Anschlusskonfigurationen

DVI-D-Anschluss

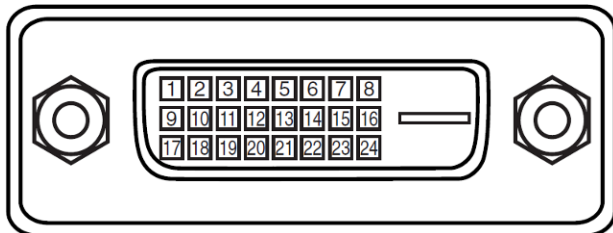

1	T.M.D.S. Eingang Daten 2-	13	Nicht verbunden
2	T.M.D.S. Eingang Daten 2+	14	P5V
3	Erde	15	Erde
4	Nicht verbunden	16	HPD
5	Nicht verbunden	17	T.M.D.S. Eingang Daten 0-
6	SCL	18	T.M.D.S. Eingang Daten 0+
7	SDA	19	Erde
8	Nicht verbunden	20	Nicht verbunden
9	T.M.D.S. Eingang Daten 1-	21	Nicht verbunden
10	T.M.D.S. Eingang Daten 1+	22	Erde
11	Erde	23	T.M.D.S. Takt+-Eingang
12	Nicht verbunden	24	T.M.D.S. Takt--Eingang

VGA-Anschluss (D-Sub, 15-polig)

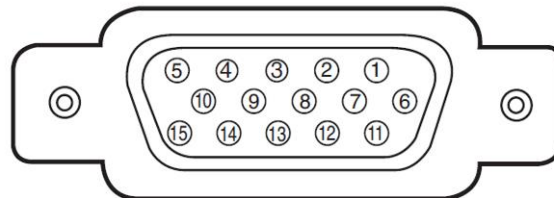

Eingang

1	Roter Eingang	9	P5V
2	Grüner Eingang	10	Erde
3	Blauer Eingang	11	Erde
4	Nicht verbunden	12	VGA_SDA
5	Nicht verbunden	13	H-Sync
6	Erde	14	V-Sync
7	Erde	15	VGA_SCL
8	Erde	16	Erde

HDMI (19-polig, Typ A)

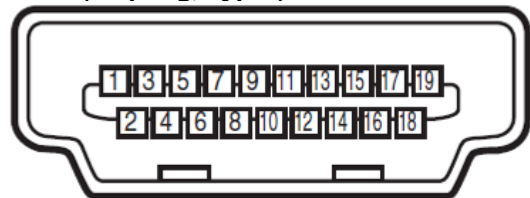

1	T.M.D.S. Eingang Daten 2+	11	Erde
2	Erde	12	T.M.D.S. Eingang Takt C-
3	T.M.D.S. Eingang Daten 2-	13	CEC
4	T.M.D.S. Eingang Daten 1+	14	Nicht verbunden
5	Erde	15	SCL
6	T.M.D.S. Eingang Daten 1-	16	SDA
7	T.M.D.S. Eingang Daten 0+	17	Erde
8	Erde	18	P5V
9	T.M.D.S. Eingang Daten 0-	19	HPD
10	T.M.D.S. Eingang Takt C+		

Serieller Steuerterminal (RS-232, D-Sub, 9-polig)

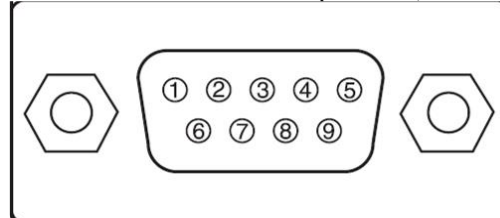

	Seriell
1	Nicht verbunden
2	RXD
3	TXD
4	Nicht verbunden
5	Erde
6	Nicht verbunden
7	Kurzgeschlossen mit Pin 8
8	Kurzgeschlossen mit Pin 7
9	Nicht verbunden

Leinwandauslöser

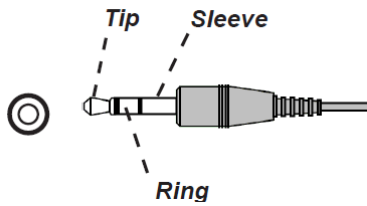

1	Spitze	VCC (12V)
2	Hülle-	Erde
3	Ring	Signal

Kabelfernbedienung

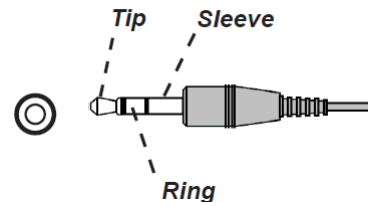

1	Spitze	VCC (3,3 V)
2	Hülle-	Erde
3	Ring	Signal

HDBaseT/LAN-Terminal (RJ-45)

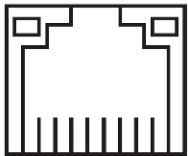

87654321

1	TX+
2	TX-
3	TXC
4	Erde
5	Erde
6	RXC
7	RX+
8	RX-

3D-Sync-Ausgang

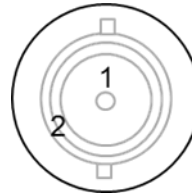

1	Signal
2	Erde

DU9900Z-Objektivserie

Fünf Arten optionaler elektrische Objektive sind für den Projektor verfügbar und werden in der nachstehenden Tabelle aufgelistet. Wenden Sie sich für weitere Details an einen autorisierten Vivitek-Händler.

Teilenummer	Objektivname	F-Wert	Brennweite	Zoom-verhältnis	Projektions-flächengröße	Projektions-verhältnis
D98-0912	Extrem-Ultra-Weitwinkel-Objektiv	2,2 - 2,53	19,34 – 25,76mm	1,33:1	50" - 500"	0,9 - 1,2:1
D98-1215	Kurzdistanzobjektiv	2,18 - 2,66	25,69 - 33,22mm	1,3:1	40" - 500"	1,2 - 1,56:1
D98-1520	Standardobjektiv	2,17 - 2,65	31,9 - 42,2mm	1,33:1	40" - 500"	1,5 - 2,0:1
D98-2040	Längeres Zoom-Objektiv	2,17 - 2,64	42,6 - 84,8mm	2,0:1	40" - 500"	2,0 - 4,0:1
D98-4070	Ultralanges Zoom-Objektiv	2,2 - 2,57	83,9 - 146,85mm	1,75:1	50" - 500"	4,0 - 7,0:1

Produktabmessungen

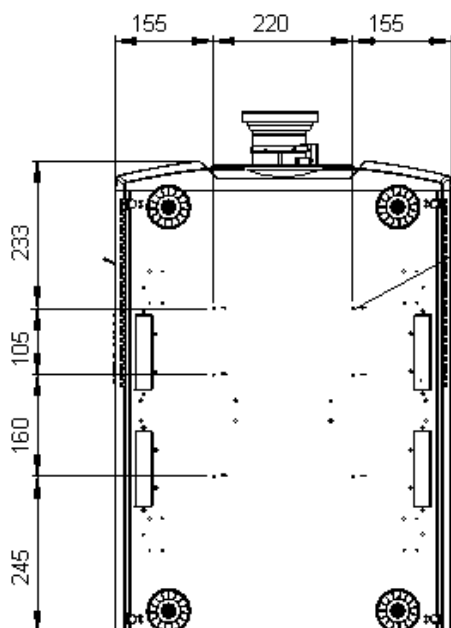
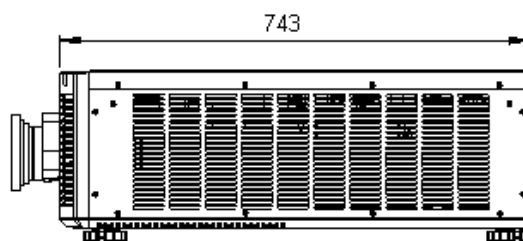
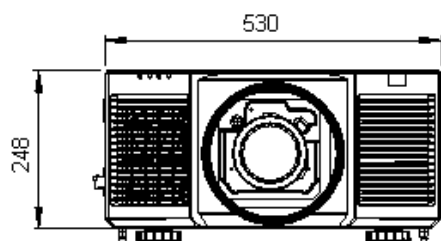

6-DECKENMONTAGEÖFFNUNG
M6 x 1 MAX · L = 16-mm-SCHRAUBE

LED-Anzeige

Verschiedene Anzeigemeldungen geben den aktuellen Projektorstatus wieder und warnen vor ungewöhnlichen Zuständen.

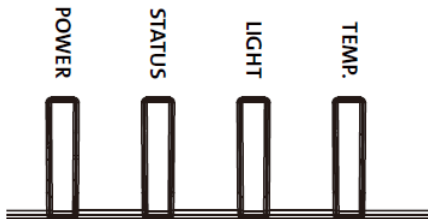

BETRIEBS-LED

LED-Farbe und -Status	Mustersequenz	Beschreibung der Bedingungen
Aus (keine Farbe)	16 grey squares	Netzstrom ist aus
GRÜN, kontinuierliches Blinken.	16 alternating green and grey squares	Projektor startet
ORANGE, kontinuierliches Blinken.	16 alternating orange and grey squares	Projektor kühlt ab und ruft Bereitschaftsmodus auf
ROT, kontinuierliches Blinken.	16 alternating red and grey squares	Vom Netzbetrieb und Vorbereitung des Aufrufs des Netzwerk-Standby-Modus
ROT, leuchtend.	16 red squares	Standby-Modus: Energiesparen ohne Netzwerksteuerung
ORANGE, leuchtend.	16 orange squares	Standby-Modus: Mit Netzwerksteuerung.
GRÜN, leuchtend.	16 green squares	Projektor schaltet sich ein

STATUS-LED

LED-Farbe und -Status	Mustersequenz	Beschreibung der Bedingungen
Aus (keine Farbe)	16 grey squares	Kein Fehler
ORANGE, 2-mal wiederholt blinkend.	2 orange, 14 grey squares	Anfrage zur erneuten Ausführung der Objektivkalibrierung.
GRÜN, 2-mal wiederholt blinkend.	2 green, 14 grey squares	Objektivkalibrierung läuft.
ROT, 1-mal wiederholt blinkend.	1 red, 15 grey squares	Abdeckungsfehler
ROT, 2-mal wiederholt blinkend.	2 red, 14 grey squares	TEC/Farbsensor-Problem
ROT, 4-mal wiederholt blinkend.	4 red, 12 grey squares	Lüfterfehler
ORANGE, leuchtend.	16 orange squares	Firmware-Aktualisierungsmodus
ROT, leuchtend.	16 red squares	Systemfehler

LICHT-LED

LED-Farbe und -Status	Mustersequenz	Beschreibung der Bedingungen
Aus (keine Farbe)	16 grey squares	Lichtquelle ist aus.
ORANGE, leuchtend.	16 orange squares	Lichtquelle zur Ausführung im erzwungenen Energiesparmodus bei hoher Temperatur.
GRÜN, leuchtend.	16 green squares	Lichtquelle läuft normal.
GRÜN, 1-mal wiederholt blinkend.	1 green, 15 grey squares	Lichtquelle wird über BLENDE EIN (geschlossen) vorübergehend ausgeschaltet.
ROT, 1-mal wiederholt blinkend.	1 red, 15 grey squares	Lichtquelle kann in der Aufwärmphase nicht entzündet werden.
ROT, 2-mal wiederholt blinkend.	2 red, 14 grey squares	Lichtquelle erlischt im normalen Betrieb.

TEMP-LED

LED-Farbe und -Status	Mustersequenz	Beschreibung der Bedingungen
Aus (keine Farbe)	16 grey squares	Kein Fehler
ROT, kontinuierliches Blinken.	16 alternating red and grey squares	Temperaturfehler

Häufige Probleme und ihre Lösungen

Diese Anleitung bietet Tipps zur Lösung von Problemen, die beim Betrieb des Projektors auftreten können. Sollten sich diese Probleme nicht beheben lassen, wenden Sie sich bitte an Ihren Händler.

Häufig wird ein Problem durch etwas so Simples wie einen Wackelkontakt verursacht. Prüfen Sie vor dem Fortfahren mit problemspezifischen Lösungen Folgendes.

- Schließen Sie zur Überprüfung der Steckdose ein anderes elektrisches Gerät an.
- Stellen Sie sicher, dass der Projektor eingeschaltet ist.
- Achten Sie darauf, dass alle Kabel sicher angeschlossen sind.
- Stellen Sie sicher, dass das angeschlossene Gerät eingeschaltet ist.
- Stellen Sie sicher, dass sich der angeschlossene PC nicht im Ruhezustand befindet.
- Stellen Sie sicher, dass das angeschlossene Notebook auf ein externes Anzeigegerät eingestellt ist. (Dies wird am Notebook üblicherweise mit Hilfe einer Fn-Tastenkombination erzielt.)

Tipps zur Problemlösung

- Befolgen Sie die Schritte der einzelnen problemspezifischen Abschnitte entsprechend der empfohlenen Reihenfolge. Dadurch können Sie das Problem möglicherweise schneller beseitigen.
- Versuchen Sie, das Problem genau zu bestimmen; dadurch können Sie den unnötigen Austausch funktionsfähiger Komponenten vermeiden.
- Wenn Sie beispielsweise die Batterien ersetzen und das Problem fortbesteht, sollten Sie die Originalbatterien wieder einsetzen und mit dem nächsten Schritt fortfahren.
- Machen Sie sich bei der Problemlösung Notizen zu den Schritten. Diese Informationen können hilfreich sein, wenn Sie sich an das technische Kundencenter wenden.

Bildprobleme

Problem: Es erscheint kein Bild auf der Leinwand

1. Prüfen Sie die Einstellungen an Ihrem Notebook oder Desktop-PC.
2. Schalten Sie alle Geräte aus und anschließend in der richtigen Reihenfolge wieder ein.
3. Prüfen, ob Blende aktiviert ist.

Problem: Das Bild ist verschwommen

1. Passen Sie den Fokus am Projektor an.
2. Drücken Sie die Taste AUTO SYNC an der Fernbedienung oder am Projektor.
3. Stellen Sie sicher, dass der Projektionsabstand innerhalb des angegebenen Bereichs liegt.
4. Achten Sie darauf, dass das Projektionsobjektiv sauber ist.

Problem: Das Bild ist oben breiter als unten (Trapezverzerrung)

1. Platzieren Sie den Projektor so, dass er möglichst lotrecht zur Leinwand steht.
2. Korrigieren Sie das Problem über die Trapezkorrekturfunktion.

Problem: Das Bild ist umgekehrt oder verkehrt herum

Prüfen Sie die Projektionsmodus-Einstellung im Menü STEUERUNG -> Projektionsmodus.

Problem: Auf dem Bild sind Streifen zu sehen

1. Stellen Sie Punkte gesamt (H gesamt) und VGA-Einrichtung im EINGANG-Menü auf die Standardeinstellungen ein.
2. Prüfen Sie, ob das Problem durch die Grafikkarte des angeschlossenen Computer verursacht wird, indem Sie einen anderen Computer anschließen.

Problem: Das Bild wirkt flach; ohne Kontrast

1. Passen Sie die Kontrast-Einstellung im BILD-Menü an.
2. Passen Sie die Helligkeit-Einstellung im BILD-Menü an.

Problem: Die Farbe des projizierten Bildes stimmt nicht mit der des eigentlichen Bildes überein

Passen Sie die Optionen Farbtemperatur und Gamma im BILD-Menü an.

Projektionsprobleme

Problem: Der Projektor gibt kein Licht aus

1. Prüfen Sie, ob das Netzkabel richtig angeschlossen ist.
2. Stellen Sie sicher, dass die Stromversorgung funktioniert, indem Sie ein anderes elektrisches Gerät anschließen.
3. Starten Sie den Projektor in der richtigen Reihenfolge neu; prüfen Sie, ob die Betriebs-LED grün leuchtet.
4. Prüfen, ob Leeranzeige- oder Blendenfunktion aktiviert ist

Fernbedienungsprobleme

Problem: Der Projektor reagiert nicht auf die Fernbedienung.

1. Richten Sie die Fernbedienung auf den Fernbedienungssensor am Projektor.
2. Stellen Sie sicher, dass sich keine Hindernisse zwischen Fernbedienung und Sensor befinden.
3. Prüfen Sie, ob der Fernbedienungssensor eingeschaltet ist.
4. Stellen Sie sicher, dass das Fernbedienungskabel nicht am Projektor angeschlossen ist.
5. Schalten Sie die Fluoreszenzlampen im Zimmer aus.
6. Prüfen Sie die Polarität der Batterien.
7. Ersetzen Sie die Batterien.
8. Schalten Sie andere infrarotfähige Geräte in der Umgebung aus.
9. Lassen Sie die Fernbedinung reparieren.
10. Stellen Sie bei Verwendung einer Universalfernbedienung sicher, dass der Fernbedienungscode mit dem Code des Projektors übereinstimmt.
11. Prüfen Sie, ob die Projektor-ID aktiviert ist und die ID-Nummer stimmt.

Probleme mit dem Projektionsobjektiv

Problem: Zoom- oder Fokusanpassung funktionieren nicht

1. Prüfen Sie, ob das Objektiv richtig installiert ist; bei unsachgemäßer Objektivinstallation funktioniert das Objektiv nicht richtig. Bitte prüfen Sie dies durch erneutes Befolgen der Installationsschritte.
2. Prüfen Sie, ob die Objektivsperre aktiviert ist. Durch Sperrung des Objektivs werden alle Funktionen zur ObjektivEinstellung deaktiviert.
3. Führen Sie zur erneuten Objektivkalibrierung die Funktion Objektivzentrierung aus.
4. Prüfen Sie, ob das Problem auch bei einem anderen Objektiv (falls verfügbar) auftritt.
5. Einzelheiten erfahren Sie vom Kundencenter.

Probleme mit der Fernbedienungskommunikation

Problem: Der Projektor reagiert nicht auf die Steuerung per Ethernet

1. Stellen Sie sicher, dass der Netzwerkbereitschaftsmodus eingeschaltet ist; falls er ausgeschaltet ist (weniger als 0,5 W), wird der Kommunikationspfad unterbrochen.
2. Prüfen Sie die Netzwerkkonfiguration Ihres Notebooks und Projektors; weitere Informationen dazu entnehmen Sie bitte der Anleitung zur Fernkommunikation.

Projektor zur Reparatur einschicken

Lassen Sie den Projektor reparieren, falls das Problem fortbesteht. Packen Sie den Projektor in den Originalkarton. Legen Sie eine Beschreibung des Problems sowie eine Liste der von Ihnen unternommenen Schritten beim Versuch der Problemlösung bei. Diese Informationen können dem Kundendienstpersonal behilflich sein.

Über den Vivitek-Support

Falls Sie ein Problem nicht mit Hilfe dieser Anleitung lösen können, wenden Sie sich bitte über die nachstehenden Kontaktdaten an uns:

Europa, Mittlerer Osten und Afrika

Vivitek Service & Support
Zandsteen 15
2132 MZ Hoofddorp
Niederlande
Tel: +31-(0)-20-721-9318
E-Mail: support@vivitek.eu
URL: <https://www.vivitek.eu/support/contact-support>

Nordamerika

Vivitek Service Center
15700 Don Julian Road, Suite B
City of Industry, CA. 91745
U.S.A
Tel: 855-885-2378 (Toll-Free)
E-Mail: T.services1@vivitekc.com
URL: www.vivitekusa.com

Asien und Taiwan

Vivitek Service Center
16 Tungyuan Rd., Chungli Industrial Zone,
Taoyuan City 320023, Taiwan
Tel: 886-3-4526107
Tel: 0800-042-100 (gebührenfrei)
E-Mail: srv-Service.VVK.Asia@vivitek.com.tw
URL: www.vivitek.com.tw

中国/China

Vivitek客服中心
上海市浦东新区华东路1675号1幢1层、7-8层
邮政编码: 201209
400客服热线: 400 888 3526
公司电话: 021-58360088
客服邮箱: service@vivitek.com.cn
官方网站: www.vivitek.com.cn