



DU7099Z+
DU7199Z+
DU7299Z+

Brugsvejledning

Indholdsfortegnelse

1. Generelle oplysninger	5
Ophavsret.....	5
Ansvarsfraskrivelse	5
Anerkendelse af varemærker	5
Vigtige sikkerhedsoplysninger	6
Anvendte symboler	6
Generelle sikkerhedsoplysninger	6
Anvendte symboler	6
Laseradvarsel	7
Laserparametre	7
Risikogruppe 3 Forholdsregler ved installation af laser	8
Advarselmærkater	9
Placering af laseråbningen	10
Interlock-kontakter	10
Generel bemærkning.....	11
Strømforsyning	11
Rengøring af projektoren	11
Advarsler vedrørende lovgivning	11
Forklaringer af symbolerne.....	11
Vær særlig opmærksom på laserstråler!.....	11
Advarsel vedrørende sollys	11
2. Kom godt i gang	12
Pakkens indhold	12
Projektorens funktioner	13
Projektorens funktioner	13
Forbind kildeenheder	14
Betjeningstatur	14
Fjernbetjening (SRC) + Funktion	15
Opret kontrol-ID-nummer	16
Rækkevidde	17
Batterier.....	17
Installationsvejledning	18
Kontroller opstillingsstedet.....	18
Bemærkning vedrørende køling	18
Bemærkning om opstilling	19
Opstilling og instilling af projektoren	19
Montering af projektoren	20
Brug af tilpassede ophæng	20
Installation eller fjernelse af en ekstra linse.....	21
Objektiv-serier	22

Indholdsfortegnelse

Startvejledning til projektoren	23
1 Tilslutning af strøm og kildeenheder	23
2 Tænd/sluk	23
3 Valg af kildeenheder	23
4 Justering af projektorens hældning	24
Justering af billedets placering med objektivforskydning.....	24
3. Indstilling af punkterne i skærmmenuen	25
Betjening af skærmmenuen	25
Navigering i skærmmenuen.....	25
INDGANG-menu.....	26
Automatisk kilde	26
HDMI	27
Analog.....	27
3D.....	27
Signalstrøm slået til	28
Testmønster	28
BILLEDE-menu	29
Billedfunktion	30
Lysstyrke	30
Kontrast	30
Farvestyring	30
Avanceret	31
Nulstil billedfunk.	31
TILPASNING Menu	32
Billedforhold	33
Digitalt zoom	33
Keystone.....	33
4 hjørner	33
Maskering.....	33
Projicering	33
Skærmindstillinger.....	33
Linseindsstillinger	34
Nulstilling af tilpasning.....	34
STYRING Menu	35
Direkte opstart.....	36
Lyskilde.....	36
Høj højde	36
IR-styring.....	36
Fjern-ID.....	37
HDBaseT.....	37
Netværk.....	37
Opsætning af Art-Net	43
Udlejningsfunktion.....	44

Indholdsfortegnelse

INDST. Menu	45
Eco	46
Lyd.....	46
Luftfilter	46
Blank skærmfarve.....	46
Menu	46
Tastaturlås.....	46
Sikkerhedslås.....	47
Sprog	47
Miljøstatus.....	47
Nulstil alle	48
INFO-skærm	48
4. Vedligeholdelse	49
Rengøring af luftfilter	49
Udskiftning af filter	50
5. Fejlfinding	52
Almindelige problemer og løsninger	52
Tips til fejlfinding	52
Lysindikatormeddelelser	53
Ofte stillede spørgsmål om billedproblemer	54
Problemer med lyskilde	54
Problemer med fjernbetjeningen	54
Lydproblemer	55
Hvis du sender projektoren til reparation.....	55
Ofte stillede spørgsmål om HDMI	56
6. Specifikationer	57
Projektorens mål.....	57
Dataark til projektoren	58
Tidstabel til projektoren.....	59
7. Lovmæssige overensstemmelser	61
FCC advarsel.....	61
Canada	61
Sikkerhedscertificeringer	61
Bortskaffelse og genbrug	61
8. RS-232-kommunikation	62
Indstilling af kommunikationsparameter	62
Betjeningskommandoer	62
Lens related function	70
9. Tjenester	71

1. Generelle oplysninger

Ophavsret

Denne publikation, herunder alle fotografier, illustrationer og software, er beskyttet i henhold til internationale love om ophavsret, med alle rettigheder forbeholdt. Hverken denne brugervejledning, eller noget af materialet heri, må gengives uden skriftlig tilladelse fra forfatteren. © Copyright 2023

Ansvarsfraskrivelse

Oplysningerne i dette dokument kan ændres uden varsel. Producenten afgiver ingen erklæringer eller garantier med hensyn til indholdet heri, og fraskriver sig ethvert ansvar for salgbarhed eller egnethed til et bestemt formål. Producenten forbeholder sig retten til at revidere denne publikation og fra tid til anden foretage ændringer i indholdet, uden forpligtelse for producenten til at underrette nogen personer om sådanne revisioner eller ændringer.

Anerkendelse af varemærker



Kensington er et U.S.A. registreret varemærke for ACCO Brand Corporation med udgivne registrering og igangværende ansøgninger i andre lande over hele verden.



HDMI, HDMI logoet og High-Definition Multimedia Interface er alle varemærker eller registrerede varemærker tilhørende HDMI Licensing LLC i USA samt i andre lande.



HDBaseT™ og HDBaseT Alliance-logoet er varemærker tilhørende HDBaseT Alliance.

Alle andre produktnavne, som er brugt i denne brugervejledning, tilhører deres respektive ejere og er anerkendt.

Vigtige sikkerhedsoplysninger

**Vigtig:**

Det anbefales stærkt, at du læser dette afsnit nøje igennem, inden du bruger projektoren. Disse sikkerheds- og brugsvejledninger vil sikre, at du kan bruge denne projektor sikkert i mange år. Behold dem til senere reference.

Anvendte symboler

Der er brugt advarselssymboler på selve enheden samt i denne brugervejledning, for at advare dig om farlige situationer.

Denne brugervejledning indeholder følgende stilarter, for at gøre dig opmærksom på vigtige oplysninger.

Bemærk:

Giver yderligere oplysninger om emnet.

**Vigtig:**

Giver yderligere oplysninger, som ikke må overses.

**Forsigtig:**

Advarer dig om situationer, som kan beskadige enheden.

**Advarsel:**

Advarer dig om situationer, der kan beskadige enheden, skabe et farligt miljø eller forårsage personskade.

I denne manual er komponentdele og punkter i OSD-menuerne beskrevet med fed skrift, som i dette eksempel:

”Tryk på knappen Menu på fjernbetjeningen for at åbne Hovedmenuen.”

Generelle sikkerhedsoplysninger

- Åbn ikke kabinettet. Der er ingen dele i enheden, som brugeren selv kan reparere. Kontakt en kvalificeret servicemand for servicearbejder.
- Følg alle advarsler og forholdsregler i brugervejledningen og på selve enheden.
- Kig ikke direkte ind i linsen, når lyset er tændt, da dette kan skade dine øjne.
- Stil ikke enheden på en ustabil overflade, vogn eller stativ.
- Brug ikke systemet i nærheden af vand, i direkte sollys eller i nærheden af et varmeapparat.
- Stil ikke tunge genstande ovenpå enheden, såsom bøger eller tasker.

Anvendte symboler

Dette produkt er tiltænkt til voksne, som kan betjene denne maskine.

Notér projektorens model- og serienummer, og opbevar oplysningerne til vedligeholdelsesformål i fremtiden. Hvis apparatet skulle blive mistet eller stjålet, kan disse oplysninger også bruges i en politirapport.

Modelnummer:

Serienummer:

Laseradvarsel

Laserparametre



LASERLYS - UDSÆT IKKE ØJNENE FOR DIREKTE LASERSTRÅLER.

Ret ikke laserstrålen mod og undgå, at laserstrålen kan blive reflekteret mod andre personer eller reflekterende genstande .



Direkte eller spredt lys kan medføre øjen- og hudskader.

Der er en potentiel fare for at udsætte øjnene for laserstråler, hvis anvisningerne ikke følges.

Forsigtig – Brug af betjeningselementer eller justeringer, eller udførelse af procedurer, som ikke er specificeret i anvisningerne, kan medføre skadelig udsættelse for stråler.

Bølgelængde	449 nm - 461 nm (blå)
Virkemåde	Pulsede, afhængig af hastighed
Impulsbredde	1,12 ms
Repetitionsfrekvens for impuls	120 Hz
Maksimum laserenergi	0,611 mJ
Total intern effekt	>100 w
Tilsyneladende kildestørrelse	>10 mm ved objektivstop
Afvigelse	>100 milli Radian

Risikogruppe 3 Forholdsregler ved installation af laser



Dette produkt er et laserprodukt i risikogruppe 3. Den skal installeres et sikkert sted, og det skal håndteres af autoriserede og uddannede fagpersoner.

Undgå, at åbne til projektorens indvendige dele. Lasermodulet må ikke ændres eller fjernes.

Projektoren må ikke bruges uden dens beskyttelsesdæksler.

Projektoren må ikke bruge uden et objektivet sat på.

Spørg en fagperson, hvordan objektivet sættes på og tages af.

Advarsel om lysfare

- Fareafstanden er den afstand, der måles fra projektorobjektivet, hvor intensiteten eller energien pr. overfladeenhed er lavere end den gældende eksponeringsgrænse for hornhinden eller huden ❶.
- Farezonen er området fra projektorobjektivet op til fareafstanden. Dette anses for at være der, hvor strålen er farlig ❷.
- Hvis personen er inden for fareafstanden, betragtes det som farligt at være i strålen.

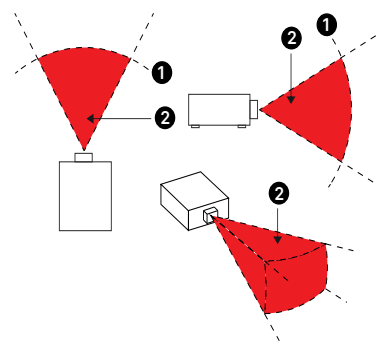

Objektiv P/N og specifikation	(IEC/EN 62471-5) Fareafstand (m)							
	D86-0711	D86-1113	D86-1216	D86-1519	D86-1929	D88-SM-LZ01	D88-LOZ101	D88-LOZ201
	0,77 - 1,1	1,1 - 1,3	1,25 - 1,60	1,54 - 1,93	1,93 - 2,9	2,22 - 3,67	3,58 - 5,38	5,31- 8,26
Risikogruppe	RG2	RG2	RG2	RG2	RG3	RG3	RG3	RG3
Fareafstand (HD)	0m	0m	0m	0m	1,25m	2,00m	2,50m	3,30m

Forbudt område

Der skal være en forbudt zone omkring farezonen, så ingen personer kommer ind i farezonen med nogen dele af deres krop.

- Vandret frit område ❶. Dette område skal mindst være 2,5 meter omkring farezonen ❷.
- Lodret frit område ❸. Dette område skal mindst være 3 meter mellem farezonen ❷ og gulvet, hvis projektoren er installeret over hovedet.

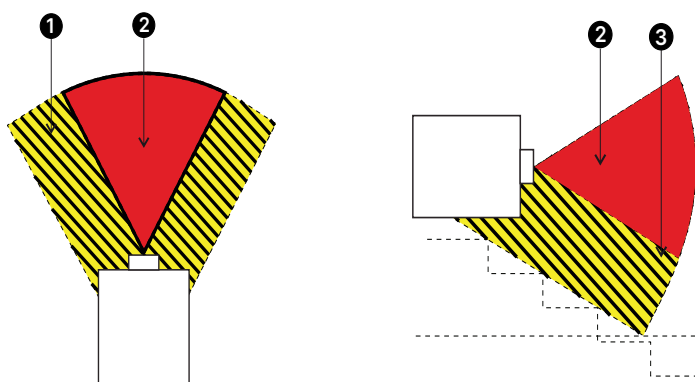

Ingen direkte udsættelse af lysstrålen er tilladt, RG3 IEC 62471-5:2015.

Brugeren skal styre adgangen til strålen inden for fareafstanden, eller de skal montere projektoren i en højde, hvor øjnene ikke udsættes for strålen inden for fareområdet.

Hvis laseren er installeret over hovedet, skal der være mindst 3 meter mellem gulvet og risikogruppe 3-området.

Advarselsmærkater

Etiketterne med sikkerhedsfarer og advarseloplysninger sidder på følgende steder:

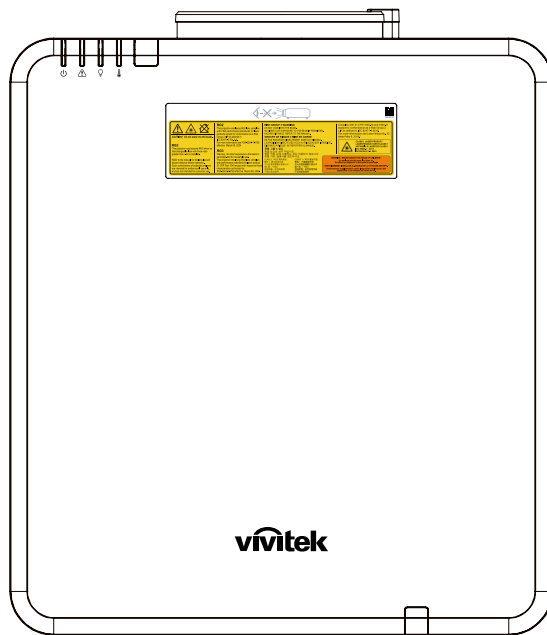

Etiket med symbol for advarsel mod farer, laseråbning og forklaring

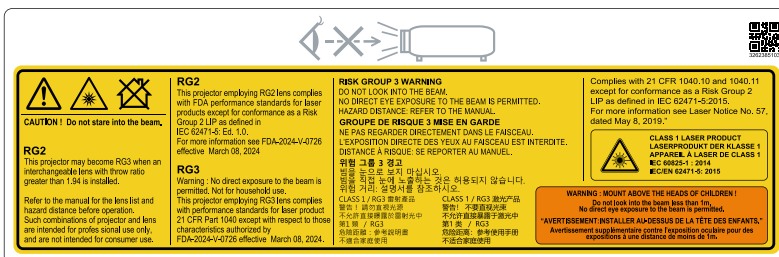

Placering af laseråbningen

Nedenstående tegning viser placeringen af laseråbningen. Kig ikke direkte ind i laserlyset.

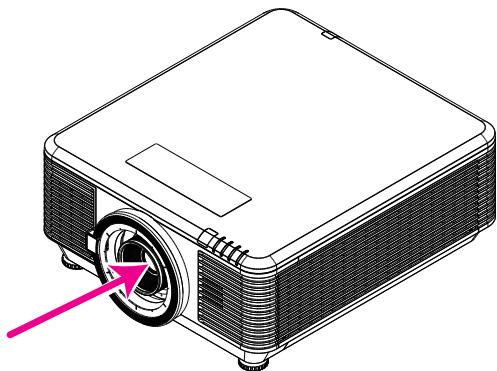

Laseråbning

Interlock-kontakter

Denne maskine har 2 (dæksel x 1, linse x 1) interlock-kontakter til beskytte imod lækage af laserlys.

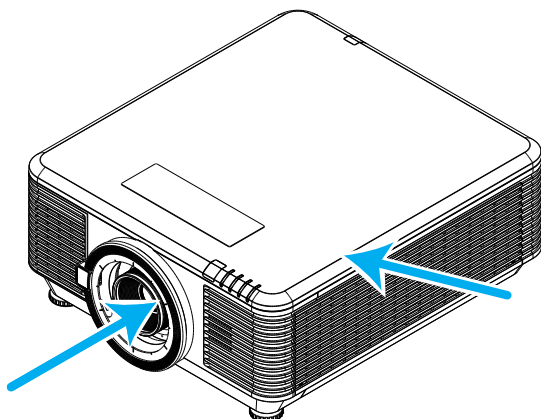

1. Slukker systemet individuelt, når dækslet fjernes.
2. Slukker systemet individuelt, når linsen fjernes eller ikke installeres korrekt.

Generel bemærkning

Strømforsyning

- Brug kun den medfølgende strømledning.
- Stil ikke genstande på strømledningen. Placer strømledningen på et sted, hvor den ikke er i vejen for gående trafik.
- Tag batterierne ud af fjernbetjeningen, hvis den ikke skal bruges i længere tid.

Rengøring af projektoren

- Tag strømledningen ud af stikkontakten inden rengøringen.
- Lad lyskilden køle ned i omkring en time.

Advarsler vedrørende lovgivning

Før du opstiller og bruger projektoren, bedes du læse meddelelserne vedrørende lovgivningen i afsnittet på side [61](#).

Forklaringer af symbolerne



BORTSKAFFELSE: Brug ikke affaldsdepoter, som er beregnet til almindelig husholdningsaffald, til bortskaffelse af elektrisk eller elektronisk udstyr. EU-landene kræver, at du bruger særskilte genbrugssystemer til bortskaffelse.

Vær særlig opmærksom på laserstråler!

Vær særlig forsigtig, når der bruges DLP-projektorer og kraftigt laserudstyr i det samme rum. En direkte eller indirekte laserstråle på projektorens linse kan medføre alvorlige skader på digitale spejlenheder (Digital Mirror Devices, DMD™).

Advarsel vedrørende sollys

Undgå at bruge projektorserien i direkte sollys. Sollys på projektorens linse kan medføre alvorlige skader på digitale spejlenheder (DMD™).

2. Kom godt i gang

Pakkens indhold

Tag forsigtigt projektoren ud af emballagen, og kontroller, at følgende dele er medleveret:

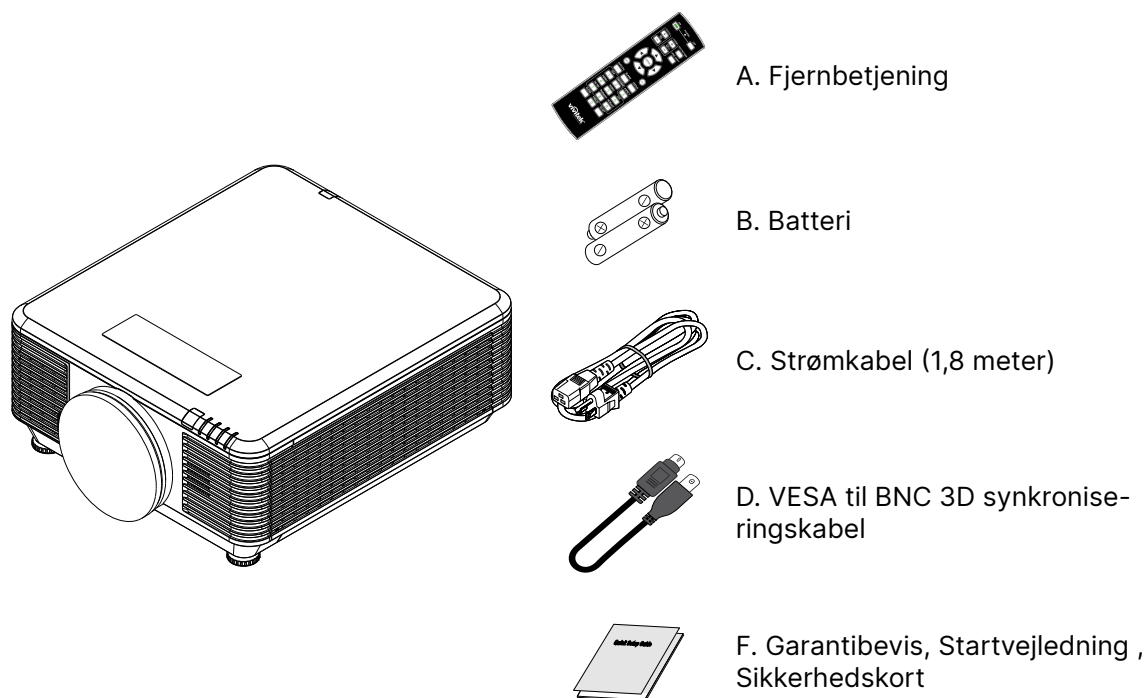
**Bemærk:**

Kontakt omgående din lokale forhandler, hvis nogle af delene mangler, ser ud til at være beskadiget eller hvis enheden ikke virker. Det anbefales, at du opbevarer den oprindelige emballage, hvis du skulle få brug for at returnere udstyret til garantiservice.

**Forsigtig:**

Undgå at bruge projektoren i støvfyldte omgivelser.

Projektorens funktioner

- Kompatibel med alle de vigtigste videostandarder NTSC, PAL og SECAM.
- En høj lysstyrke tillader præsentation i dagslys eller i oplyste rum.
- Fleksibel opsætning for front- og bagprojektion.
- Line-of-vision projektioner opretholder firkantet projektion med avanceret keystone-korrektion for vinklede projekteringer.
- Automatisk detektion af indgangskilde.
- Projektion i høj lysstyrke til brug i næste alle miljøer
- Understøtter opløsninger op til 4K UHD, der giver tydelige og skarpe billeder
- Teknologierne DLP® og BrilliantColor™ fra Texas Instruments
- Centrert objektiv, der nemt kan monteres
- Vandret og lodret objektivforskydning
- Klar til netværkintegration og systemadministration via RJ45
- Forseglet motor, så den påvirkes mindst muligt af støv og røg
- Tyverisikringsfunktioner, der omfatter: Hul til Kensington-lås, sikkerhedsstang
- Indbygget HDBaseT-modtager. HDBaseT™ grænseflade med understøttelse af distribution af HD-video, digitalt lydindhold RS232, RJ45 og IR-funktion med et standard CAT5e/6 LAN-kabel
- Avanceret laserfosfor-lysgenerator for suveræn lysstyrke og ensartede farver
- Laserdesign, som giver op til 20.000 timers drift

Projektorens funktioner

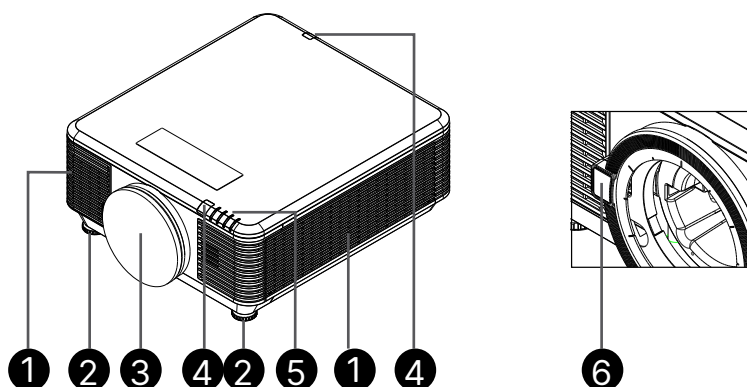

1. Luftåbninger (indløb)
2. Vippefod
3. Filtersvamp til objektiv

4. IR-modtager
5. Lysindikator
6. Frigørelsesknap til linse



Vigtig:

Projektorens ventilationsåbninger er beregnet til at give god luftcirkulation, som holder projektorens lyskilde nedkølet. Undgå at blokere nogle af ventilationsåbningerne.

Forbind kildeenheder

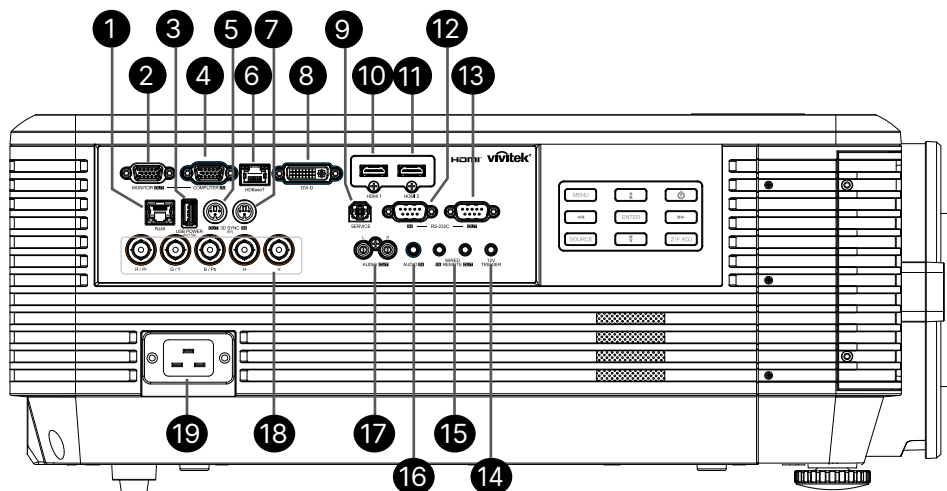

1. RJ45
2. MONITOR OUT
3. USB POWER (5 V/1,5 A)
4. COMPUTER IN
5. 3D-SYNC OUT (5 V)
6. HDBaseT
7. 3D-SYNC IN (5 V)
8. DVI-D
9. SERVICE
10. HDMI 1
11. HDMI 2
12. RS-232C IN
13. RS-232C OUT
14. 12 V UDLØSER
15. WIRE REMOTE IN / OUT
16. AUDIO IN
17. AUDIO OUT L/R
18. BNC
19. AC IN

Betjeningstastatur

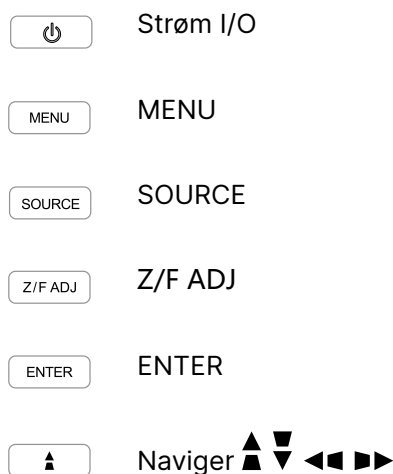

Bemærk:

- For at kunne bruge denne funktion, skal du tilslutte stikket, inden du tænder/slukker for projektoren.
- Skærm-kontrolenheder leveres og understøttes af skærmfabrikanterne.
- Brug ikke dette stik til andet end det, som det er beregnet til.



Advarsel:

Som en sikkerhedsforanstaltning bedes du afbryde al strøm til projektoren samt alle tilsluttede enheder, inden du foretager yderligere tilslutninger.

Fjernbetjening (SRC) + Funktion

1. IR-sender
2. Tænd
3. Sluk
4. ZOOM +
5. FOKUS +
6. FOKUS -
7. ZOOM -
8. TEST PATTERN
9. OBJEKTIVFORSKYDNING
10. Navigation
11. Menu
12. Afslut
13. TOM
14. AUTO PC
15. STATUS
16. BILLEDFORHOLD / ID 3
17. VGA / ID 1
18. KOMPONENT / ID 2
19. HDMI1 / ID 4
20. HDMI2 / ID 5
21. 3G-SDI / ID 7 (ikke tilgængelig)
22. Displayport / ID 8 (ikke tilgængelig)
23. DVI / ID 6
24. HDBaseT / ID 9
25. SLET
26. Frys billede / ID 0
27. ID SET
28. Stik til fjernbetjening med kabel

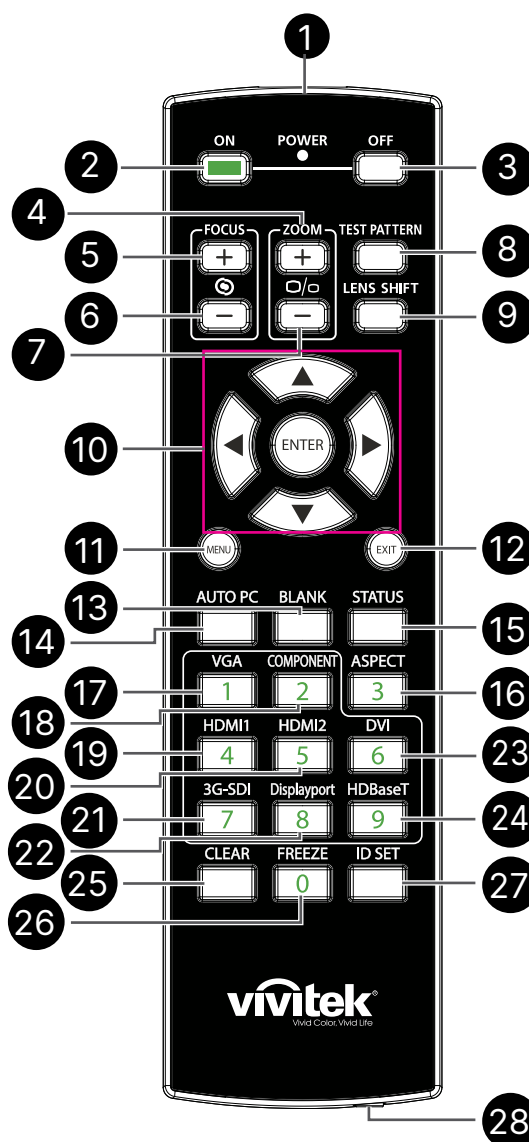

Vigtig:

1. Undgå at bruge projektoren på et sted med lysstofrør. Visse højfrekvente lysstofrør kan forstyrre fjernbetjeningen.

2. Sørg for, at der ikke er nogle forhindringer mellem fjernbetjeningen og projektoren. Hvis linjen mellem fjernbetjeningen og projektoren er blokeret, er det muligt at reflektere signalet på bestemte reflekterende overflader, så som en projektorskærm.

3. Knapperne og tasterne på projektoren har de samme funktioner, som de tilsvarende knapper på fjernbetjeningen. I denne brugervejledning beskrives funktionerne baseret på fjernbetjeningen.

Opret kontrol-ID-nummer

Vælg punktet Kontrol-ID-nummer, og tryk derefter på Enter-knappen. Brug ►-knappen til, at skru op for tallet og ◀ til, at skru ned for tallet. Denne indstilling er tilgængelig, når Projektor-ID-Kontrol er slået til.

Opret ID-nummeret til fjernbetjeningen

Hold ID SET-knappen på fjernbetjeningen nede i ca. 5 sekunder. Strømindikatoren begynder, at blinke rødt. Indtast to cifre for at oprette et ID-nummer efter eget ønske. Strømindikatoren blinker, når fjernbetjening har bekræftet indstillingen.

Hold ID SET-knappen nede i ca. 5 sekunder.



Strømindikatoren blinker

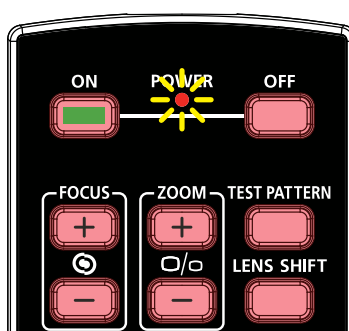

Tryk på to cifre for, at oprette ID-nummeret

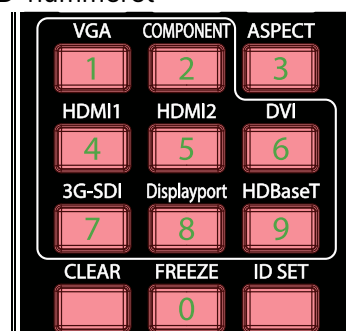

Bemærk:

Når et nyt ID-nummer oprettes, overskrives det gamle ID-nummer. Du kan oprette ID-nummeret direkte, hvis du vil give fjernbetjeningen et nyt ID-nummer.

Slet fjernbetjeningens ID-nummer

Det indstillede ID-nummer overskrives, hvis der indstilles et nyt ID-nummer. Tryk på knapperne ID SET og CLEAR, for at slette ID-nummeret til fjernbetjeningen.

Tryk på knapperne ID SET og CLEAR på samme tid

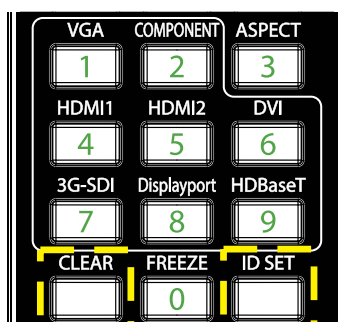

Knapperens baggrundslys blinker en gang

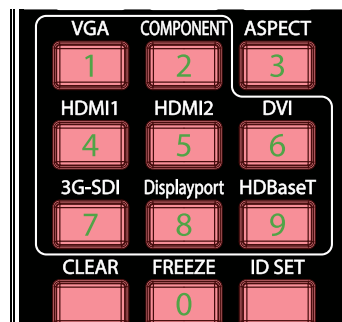

Rækkevidde

- Fjernbetjeningen bruger infrarød transmission for at kontrollere projektoren.
- Det er ikke nødvendigt at pege direkte mod projektoren med fjernbetjeningen.
- Fjernbetjeningen virker inden for en afstand på ca. 10 meter (25 fod) og inden for en lodret vinkel på 15 grader over eller under projektionen.

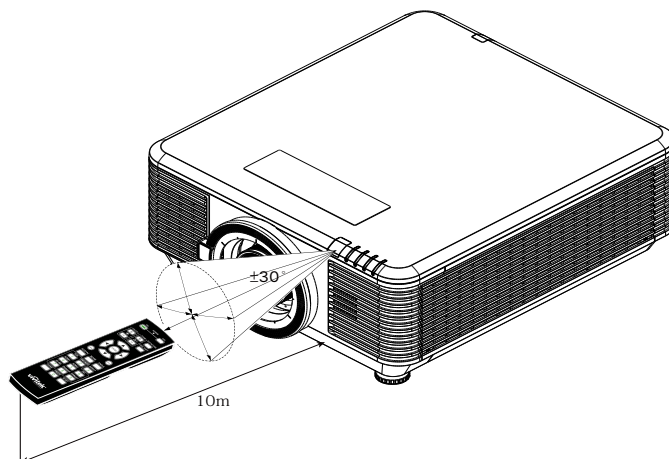

Bemærk:

Hvis projektoren ikke reagerer på fjernbetjeningen, skal du gå tættere på projektoren, eller skift batterierne i fjernbetjeningen.

Batterier

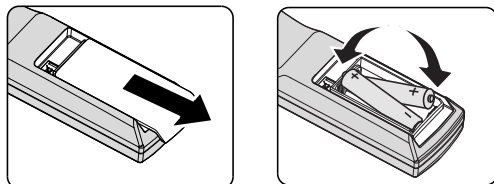

- Tryk dækslet til batterirummet ind og ud.
- Indsæt batterierne med den positive pol opad.



Forsigtig:

1. Brug kun AAA batterier (det anbefales at bruge Alkaline-batterier).
2. Bortskaf opbrugte batterier i henhold til den lokale lovgivning.
3. Fjern batterierne, hvis projektoren ikke skal bruges i længere tid.

Installationsvejledning

Kontroller opstillingsstedet

- Alt projektorudstyret skal strømforsynes med et sted, der har 3 stikben (med jordforbindelse), så du er sikker på at systemet er jordforbundet.
- Brug strømkablet, der følger med projektoren. Hvis en del mangler, skal du bruge et godkendt strømkabel med 3 stikben (med jordforbindelse). **DU MÅ IKKE BRUGE ET STRØMKABEL MED 2 STIKBEN.**
- Kontroller at spændingen er stabil og at der er en ordentlig jordforbindelse.
- Mål det samlede strømforbrug og sørg for, at det er inden for strømforsyningens kapacitet, så du undgår sikkerhedsproblemer og kortslutning.
- Skift til Højdetilstand, når projektoren placeres i områder med stor højde
- Projektoren kan opstilles og den virker rigtigt, uden begrænsninger i alle vinkler og retninger.
- Sørg for, at monteringsbeslagene er spændt ordentligt fast, og at de kan bære projektorens vægt
- Undgå, at opstille projektoren tæt på udløb fra klimaanlæg eller tæt på en subwoofer.
- Undgå, at bruge projektoren på steder med høje temperaturer, utilstrækkelig køling og meget støvfyldte steder.
- Hold projektoren væk fra lysstofrør (>1 meter), så du undgår fejlfunktion fra IR-interferens.
- Sørg for at VGA-IN-stikket sidder ordentligt i VGA IN-stikket. Sørg for, at skruerne på begge sider spændes ordentligt, så du får en god forbindelsen og signal, hvilket giver et optimalt billede.
- LYD In-stikket må kun sluttes til LYD IN-stikket.
LYD OUT-stikket må IKKE forbindes til andre stik, såsom BNC, RCA.
- Før du tænder projektoren, skal du sørge for, at strømkablet og signalkablet er tilsluttet rigtigt. For at undgå beskadigelse af projektoren, må signalkablet og strømkablet IKKE tilsluttes eller afbrydes under opstart og drift.

Bemærkning vedrørende køling

Luftudtag

- Forvis dig om at luftudsugningen er 50cm væk fra enhver forhindring for at sikre passende køling.
- Luftudsugningen må ikke være placeret foran linsen på andre projektorer for at undgå at der skabes forstyrrelser.
- Hold udsugningen mindst 100 cm fra indsugningen på andre projektorer.
- Projektoren genererer meget varme under brugen. Den interne ventilator spreder varmen fra projektoren, når den lukker ned, og denne proces fortsætter et stykke tid. Efter at projektoren går i STANDBY-TILSTAND, skal du trykke på strømknappen for at slukke for projektoren og derefter fjerne strømledningen. Strømkablet må IKKE afbrydes under nedlukningen, da dette kan beskadige projektoren. Forsinket spredning af varmen har også indflydelse på projektorens levetid. Varigheden af nedlukningen varierer afhængigt af modellen. Strømkablet må ikke afbrydes før projektoren har lukket helt ned.

Luftindløb

- Sørg for, at der ikke er genstande indenfor 30 cm af luftindtaget.
- Hold indsugningen væk fra andre varmekilder.
- Undgå meget støvfyldte områder.

Bemærkning om opstilling

- Der er ingen begrænsning på projektorens opstillingsvinkel.

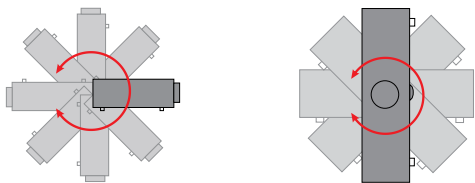

- Der skal mindst være en afstand på > 500 mm (19,7 tommer) omkring alle ventilationsåbningerne.

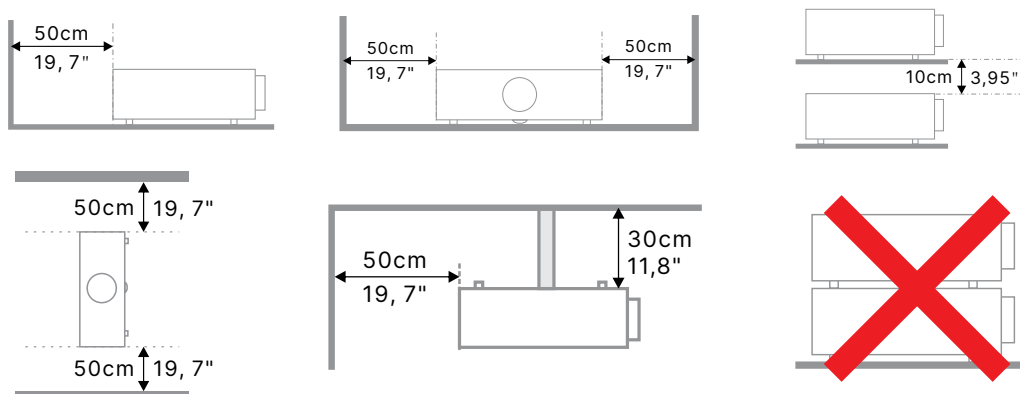

- Hvis projektoren bruges i et lukket rum, skal du sørge for, at den omgivende lufttemperatur ikke overskrider projektorens driftstemperatur, og at luftind- og udtagene ikke blokeres.

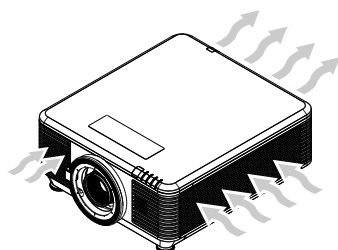

- Sørg for, at ventilationsindløbene ikke genbruger varm luft eller luften, der blæser ud af projektoren, da dette kan gøre at projektoren lukker ned, også selvom temperaturen i kabinettet er inden for den acceptable driftstemperatur.
- Alle kabinetter skal bestå en certificeret varmeevaluering for at sikre, at projektoren ikke genbruger udstødningsluft.

Opstilling og instilling af projektoren

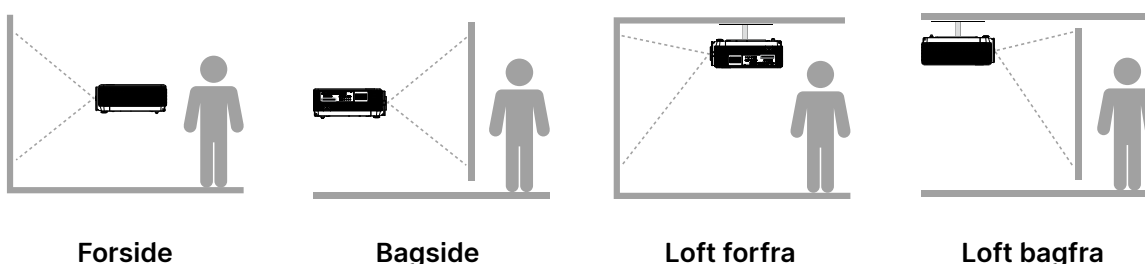

Montering af projektoren

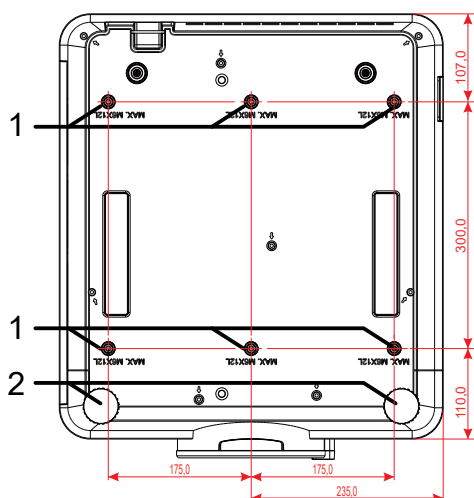

Forsigtig:

Under opstillingen skal du sørge for, at du kun bruger UL-godkendte loftbeslag.

Ved montering i loftet, skal du bruge godkendt monteringsbeslag og M6-skruer med en maksimal skrue dybde på 12 mm (0,47 tommer).

Konstruktionen af loftmonteringen skal være af passende størrelse og styrke. Den maksimale belastning på loftmonteringen, skal være større end vægten på det opstillede udstyr, og som en ekstra sikkerhedsforanstaltning skal den kunne bære tre gange så meget, som udstyrets samlet vægt i op til 60 sekunder.

Brug af tilpassede ophæng

Ved brug af tilpassede ophæng, såsom på højkant, skal følgende overholdes:

- Brug 6 skrue til, at spænde projektoren fast på ophængen.
- Mål på skruehullerne i midten: 300 × 350 (højde = 175) mm
- Sørg for, at ophængen er robust, så det kan holde projektorens vægt, så projektoren ikke falder ned.

Bemærk:

Tegningen nedenfor er kun til reference. Det er ikke en nøjagtig tegning til tilpassede ophæng.

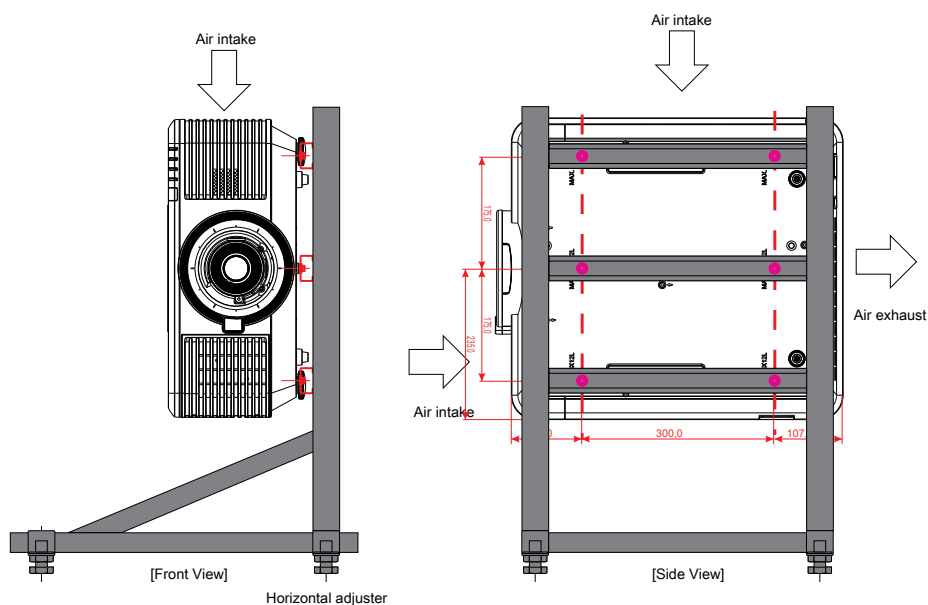

Installation eller fjernelse af en ekstra linse



Forsigtig:

1. Projektoren og objektivdelene må ikke rystes eller udsættes for kraftige tryk, da de indeholder præcisionsdele.
2. Før objektivet sættes på eller tages af, skal du slukke for projektoren, vente indtil blæseren stopper og sluk på stikkontakten.
3. Objektivets overflade må ikke røres, når objektivet sættes på og tages af.
4. Hold fingeraftryk, støv og olie væk fra objektivets overflade.
5. Undgå, at ridse objektivets overflade.
6. Arbejd på en jævn overflade med en blød klud under for at undgå ridser.
7. Hvis objektivet tages af, skal du sætte objektivdækslet på projektoren for at holde støv og snavs ude.

Anbringelse af ny linse

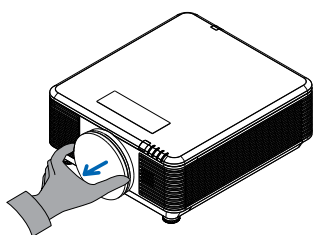

Tag venligst objektivets filtersvamp af.

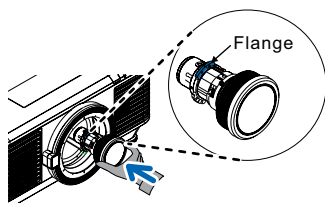

Sørg for, at kanten sidder rigtigt, som vist på billedet.

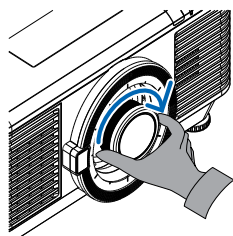

Drej linsen med uret, indtil den klikker på plads.

Fjernelse af den nuværende linse fra projektoren

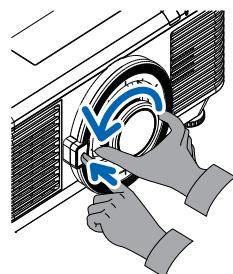

Sæt LINSEFRIGØRELSE knappen i ulåst stilling.

Tag fat i linsen.

Drej objektivet mod uret.
Efter løsnes objektivet.

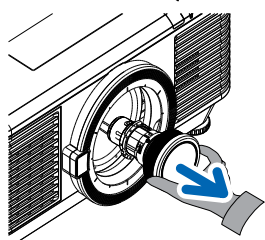

Træk linsen langsomt ud.

Objektiv-serier

Der findes 8 forskellige elektriske objektiver (ekstraudstyr) til projektoren, som er vist i nedenstående tabel. Kontakt din autoriserede forhandler af Vivitek for yderligere oplysninger.

Objektivgruppe (ekstraudstyr)

Linse	Afstandsforhold	Zoomforhold	Billedstørrelse (diagonal)	Projiceringsafstand
Kort projiceringsafstand, zoom D86-0711	0.77 - 1.1	1.42x	42,3"~300"	1 – 4,98 m
Standard kort projiceringsafstand D86-1113	1.1 - 1.3	1.18x	35,8"~379,8"	1 – 9m
Halvkort stråle D86-1216	1.25 - 1.60	1.28x	39,1"~300"	1,35 – 8,08m
Standard D86-1519	1.54 - 1.93	1.25x	48,2"~300"	2 – 10m
Lang projiceringsafstand D86-1929	1.93 - 2.9	1.5x	32,1"~481,1"	2,0 – 20m
Halvlang zoom D88-SMLZ01	2.22 - 3.67	1.65x	40"~500"	1,05 – 19,59m
Lang zoom D88-LOZ101	3.58 - 5.38	1.5x	40"~500"	1,05 – 19,59m
Lang zoom D88-LOZ201	5.31 - 8.26	1.55x	40"~500"	1,05 – 19,59m

Bemærk:

Ovenstående zoomobjektiver virker bedst inden for en lodret forskydning på -40%~50% og en vandret forskydning på ±13%. Projektoren kan bruges med et bredere justerbart forskydningsområde, hvis der er brug for fleksibilitet under opstillingen.

Startvejledning til projektoren

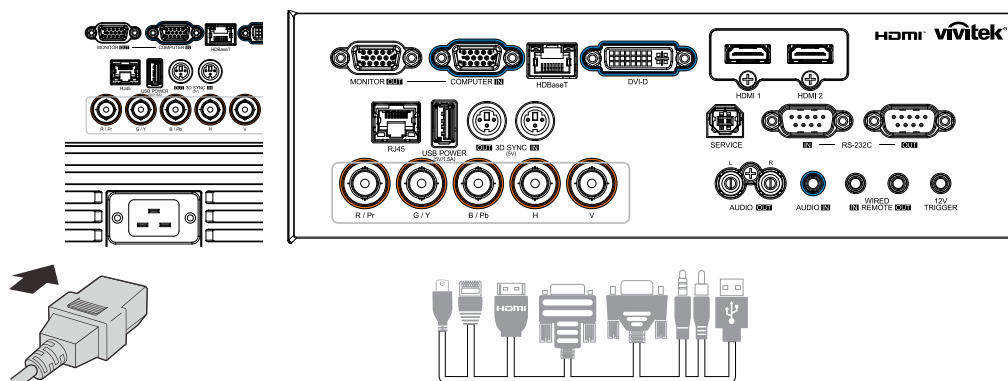

1 Tilslutning af strøm og kildeenheder

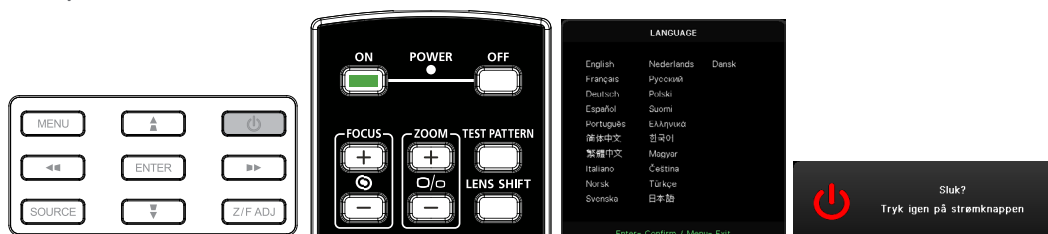

- Tilslut det medfølgende strømkabel og dine kildeenheder. (HDMI, USB, VGA, RJ45, Computer, HDBaseT, osv.)
Når disse tilsluttes, skifter strømindikatoren fra at blinke grøn til at lyse grøn.

2 Tænd/sluk



- Sådan tændes produktet: Tryk på  på projektoren eller på **Tænd** på fjernbetjeningen.
PWR-lysindikatoren blinker nu grøn.
Opstartsskærmen vises i ca. 30 sekunder.
- Første gang projektoren tændes, kan du vælge det foretrukne sprog. Se afsnittet Indstilling af sprog på side 47.
- Sådan slukkes produktet: Tryk på  på projektoren eller på **Sluk** på fjernbetjeningen.
Herefter vises beskeden "Sluk?" /Tryk på tænd/sluk-knappen igen" på skærmen.
Tryk på tænd/sluk-knappen igen, for at bekræfte at du vil slukke projektoren.

3 Valg af kildeenheder

- Tryk på knappen **KILDE** og brug   til, at rulle gennem kildeenhederne.
- Tryk på  for, at vælge kildeenheden.

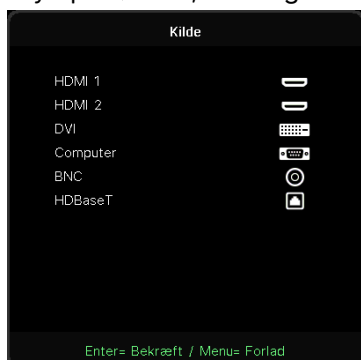



Bemærk:

Komponenten kan bruges med en RGB til komponent-adapter.

Ved brug af et enkelt HDBaseT CAT5e-kabel (foroven), kan projektoren bruges med en HDBaseT-forbindelse over en afstand på op til 100 m/328 ft.

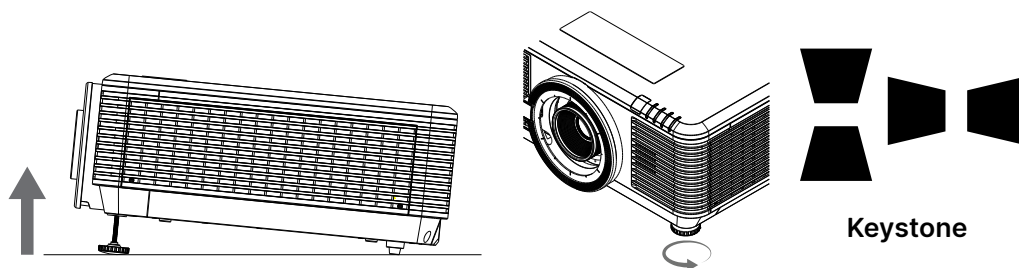
4 Justering af projektorens hældning



- For at hæve projektorens hældningsvinkel, skal du dreje både venstre og højre fod med uret.
- Tryk på KEYSTONE-knappen for, at justere hældningen på skærbilledet. Keystone-indstillingen vises på skærmen.
Brug  til at rette billedets V-keystone.
Brug  til at rette billedets H-keystone.



Forsigtig: Når projektoren opstilles

1. Bordet eller stativet, som projektoren skal stå på, skal være plan og stabilt.
2. Stil projektoren så den er vinkelret i forhold til skærmen.
3. Forvis dig om at kablerne er placeret sikkert. Du kan falde over dem.

Justering af billedets placering med objektivforskydning

Projektoren er udstyret med en strømstyret objektivforskydning. Billedet kan forskydes lodret og vandret, uden at flytte projektoren. Objektivforskydningsområdet vises i procenter af billedets højde og bredde. Det maksimale lodrette forskydningsområde er op til 70% af billedhøjden og ned til 50% af billedhøjden. Det maksimale vandrette forskydningsområde er 15% af billedbredden til højre og venstre. Se nedenstående billede.

Diagram over objektivforskydningen

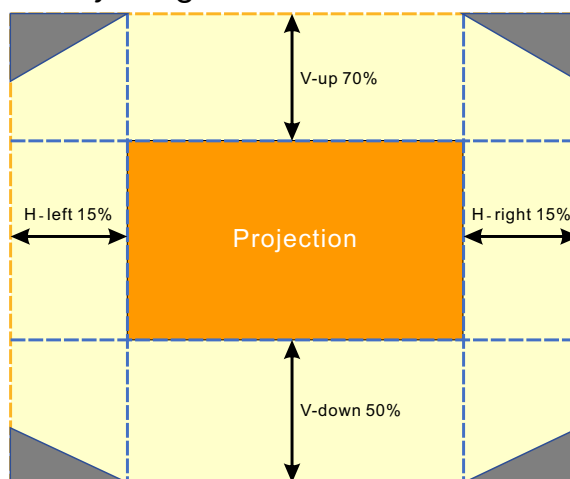

Området  er grænsen for objektivforskydningen

Bemærk:

Projektoren er udstyret med en sikkerhedskontakt i åbningen til objektivet. Projektionsobjektivet skal sættes på projektoren, inden den tændes, ellers kan projiceringen ikke starte.

Der er en objektivlåsefunktion i skærmmenuen til at deaktivere objektivjustering, så det ikke kan justeres ved en fejl efter justeringen. Sørg for at slå låsen fra, før du kontrollerer objektivet.

3. Indstilling af punkterne i skærmmenuen

Betjening af skærmmenuen

I skærmmenuen kan du konfigurere billedindstillingerne, ændre forskellige indstillinger og se projektorens aktuelle status.

Navigering i skærmmenuen

Du kan bruge fjernbetjeningen eller betjeningsknapperne på projektoren til at navigere i skærmmenuen, og til at lave ændringer.

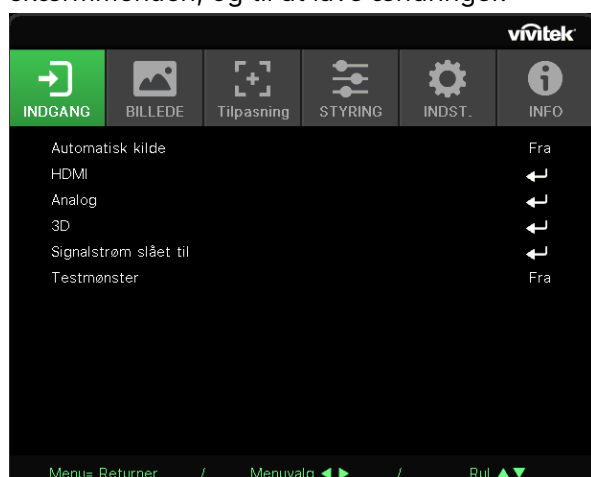

- Tryk på knappen MENU for, at åbne skærmmenuen.
- Der er seks menuikoner foroven. Brug knapperne ◀ / ▶ til, at vælge menuerne.
- Brug knapperne ▼/▲ til, at rulle gennem undermenuerne.
- Brug knapperne ◀ / ▶ til, at konfigurere indstillingerne i undermenuerne.
- Tryk på ↵ for at åbne de avancerede undermenuindstillinger
- Tryk på MENU-knappen, for at lukke skærmmenuen eller for at forlade en undermenu.
- Tryk på AFSLUT-knappen, for at gå tilbage til den forrige menu.

Bemærk:

Afhængig af videokilden, er der muligvis nogle punkter i skærmmenuen, der ikke kan vælges. Punkterne i Horizontal/Vertikal position i menuen Computer kan f.eks. kun indstilles, når projektoren er forbundet med en computer. Punkter, som ikke er tilgængelige, kan ikke åbnes og er skrevet med grå skrift.

INDGANG-menu



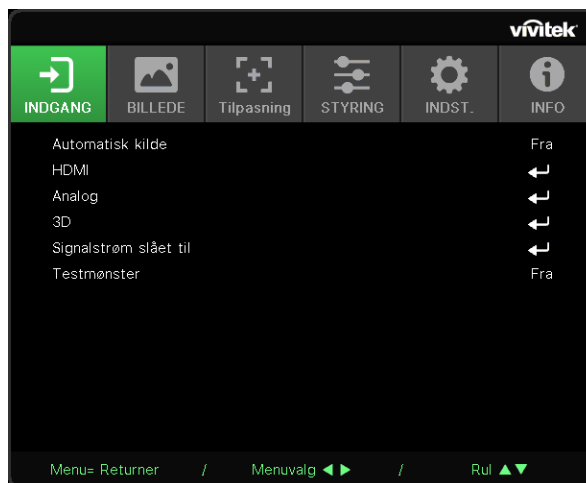





Automatisk kilde	Til, Fra
HDMI	HDMI-format: Automatisk, RGB begrænset, RGB fuld, YUV begrænset, YUV fuld.
	HDR: Automatisk, Fra, HDR 10
	HDMI EDID: HDMI1, HDMI2
Analog	H Position: -5~5
	V Position: -5~5
	Fase: 0~31
	Fase: 0~31
	Automatisk synkronisering: Til, Fra
3D	3D: DLP-Link, IR
	3D Sync Invert: Fra, Til
	3D-format: Automatisk, Foroven, Forneden, Billedsekventiel, Billedpakning, Side-om-side, Fra
	3D Synk. ud forsinkelse: 0 ~ 359
	3D Synk. udgang: Intern, Ekstern
Signalstrøm slået til	Computer: Fra, Til
	HDMI: Fra, Til
Testmønster	Feltvisning, Hvid, Rød, Grøn, Blå, Sort, RGB-ramper, Farvelinjer, Trinlinje, Skakbræt, Vandrette streger, Lodrette streger, Diagonale streger, Vandrette ramper, Lodrette ramper, Fra.















Automatisk kilde

- Brug ◀/▶ til, at slå punktet til/fra.
- **Til:** Gør at projektoren automatisk søger efter indgangssignalet.
- **Fra:** Vælg indgangssignalet manuelt.

















HDMI

- Tryk på  og brug / til, at rulle gennem undermenuerne
- **HDMI-format:** Indstil HDMI-format
Auto: Registrerer farveområdet automatisk i henhold til HDMI-oplysningerne.
RGB begrænset: Tving projektoren til, at bruge RGB-farveområdet med begrænset område.
RGB fuld: Tving projektoren til, at bruge RGB-farveområdet i fuld rækkevidde.
YUV begrænset: Tving projektoren til, at bruge YUV-farveområdet med begrænset område.
YUV fuld: Tving projektoren til, at bruge YUV-farveområdet i fuld rækkevidde.
- **HDR:** Brug / til, at vælge mellem Auto, Fra, HDR 10.
Auto: Sæt automatisk projektoren på HDR-indstilling, når den registrerer en HDR-synkronisering.
Fra: Tving projektoren til at lukke HDR-indstillingerne, uanset om HDR-synkronisering registreres eller ej.
HDR 10: Tving projektoren til at vælge HDR-indstillingerne, uanset om HDR-synkronisering registreres eller ej.
- **HDMI EDID:** Tryk på  og brug / til, at indstille HDMI1, HDMI2
Forbedret: Vælg at bruge HDMI 2.0 EDID.
Standard: Vælg at bruge HDMI 1.4b EDID.

Analog

- Tryk på  og brug / til, at rulle gennem undermenuerne
- **H Position:** Brug / til at justere billedets vandrette placering.
- **V Position:** Brug / til at justere billedets lodrette placering.
- **Fase:** Brug / til at justere frekvensen, for at reducere forvrængninger på et analog RGB-billede.
- **Ur:** Brug / til at justere den vandrette bredde på det analoge RGB-billede.
- **Automatisk synkronisering:** Brug / til at vælge, om låsning af billedsynkroniseringen skal slås ti/fra.

3D

- Tryk på  og brug / til, at indstille 3D-kilden, synkroniseringsmetoden og 3D-formatet.
- Før du konfigurer 3D-indstillingen, skal du sørge for, at indgangssignalet med 3D-synkronisering er tilsluttet.
- **3D:** Brug / til, at slå 3D-funktionerne til og fra.
DLP-Link: Aktiver intern 3D-synkronisering.
IR: Aktiver ekstern 3D synk.
- **3D Sync Invert:** Brug / til, at bytte 3D-signalet om fra L/R til R/L.
Til: Aktiver omvendt signal.
Fra: Følg synkronisering af et modtaget signal.
- **3D-format:** Tryk på  og brug / til, at vælge typen af 3D-formatet:
Auto, Foroven, Forneden, Billedsekventiel, Billedpakning, Side-om-side, Fra.
- **3D Synk. indgang forsinkelse:** Brug / til, at justere forsinkelsen på 3D-synkroniseringen på indgangen.
- **3D Synk. ud forsinkelse:** Brug / til, at justere forsinkelsen på 3D-synkroniseringen på udgangen.
- **3D Synk. udgang:** Brug / til, at vælge typen af 3D-formatet:
Intern: 3D Synk. kommer fra en intern synkroniseringsgenerator.
Ekstern: 3D Synk. kommer fra et eksternt indgangsstik.

**Vigtig:**

Personer med følgende tilstande skal være forsigtige, når de ser 3D-billeder:

Børn under seks år







Personer, der er følsomme over for lys eller allergiske over for lys, eller som ikke har et godt helbred og som har eller har haft hjerte-kar-sygdomme.

Personer, der er trætte eller som har mangel på søvn



Personer, der er påvirket af stoffer eller alkohol

Normalt er det sikkert at se 3D-billeder. Men den kan få nogle personer til, at føle sig utilpas. Se retningslinjerne fra 3D League, som er blevet revideret og udgivet den 10. december 2008. Disse retningslinjer siger, at personer der ser 3D-billeder, skal holde en pause på mindst 5-15 minutter hvert 30. minut eller hver time.

Signalstrøm slået til

- Tryk på  og brug / til, at rulle gennem undermenuerne.
- **Computer:** Brug / til, at slå dette punkt til/fra at slå automatisk opstart ved modtagelse af et VGA-signal til eller fra.
- **HDMI:** Brug / til, at slå dette punkt til/fra at slå automatisk opstart ved modtagelse af et HDMI-signal til eller fra.

Testmønster

- Brug / til, at vælge mellem Feltvisning, Hvid, Rød, Grøn, Blå, Sort, RGB-ramper, Farvelinjer, Trinlinje, Skakbræt, Vandrette streger, Lodrette streger, Diagonale streger, Vandrette ramper, Lodrette ramper eller Fra, for at slå billedet med testmønsteret til.

BILLEDE-menu

Billedfunktion	Præsentation, Lys, Spil, Film, Levende, Blanding, sRGB, DICOM SIM, Bruger, (3D), (HDR 10)
Lysstyrke	0~100
Kontrast	0~100
Farvestyring	Farve: R, G, B, C, M, Y, H
	Farvetone: -99~99 Rød: 0~399 (kun H)
	Farvemætning: 0~199 Grøn: 0~399 (kun H)
	Forstærkning: 5~195 Blå: 0~399 (kun H)
Avanceret	Stærke farver: 0~10
	Skarphed: 0~31
	Gamma: 1.8, 2.0, 2.2, 2.4, S&H, Linær, DICOM SIM
	HDR PQ: PQ-L300, PQ-L400, PQ-L500, PQ-L600, PQ-L700 (kun på HDR)
	Farvetemperatur: Varm, Normal, Kold
	Balance på indgang: R-forstærkning, G-forstærkning, B-forstærkning, R-forskydning, G-forskydning, B-forskydning
Nulstil billedfunk.	Aktuel: (OK, Annuller)
	Alle: (OK, Annuller)

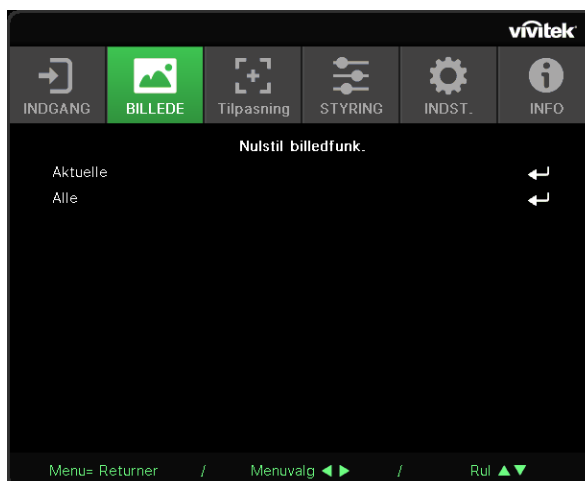
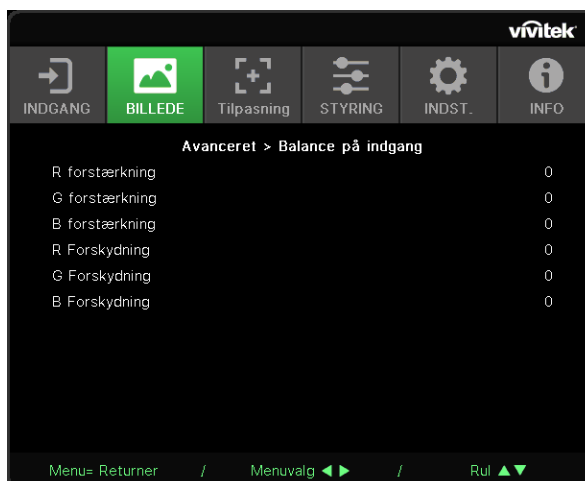
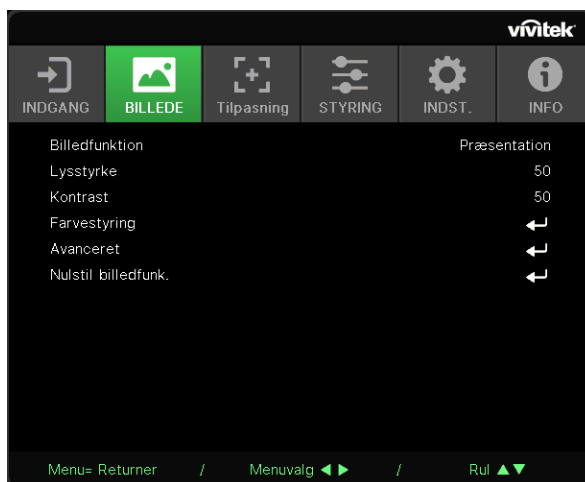

Billedfunktion

- Brug ◀/▶ til, at vælge en funktion efter ønske.
- **Præsentation:** Anbefalet brug. Anbefales til projektionseffekter i præsentationer.
- **Lys:** Velegnet til steder, hvor der skal bruges en høj lysstyrke.
- **Spil:** Beregnet til videospil.
- **Film:** Giver en god balance mellem farvemætning, kontrast og lysstyrke. Anbefalet til brug på mørke steder.
- **Levende:** Giver levende farver.
- **Blanding:** Giver et fordybende billede.
- **sRGB:** Optimeret til RGB-farver, og giver virkelighedstro billeder med begrænset lysstyrkeindstilling.
- **DICOM SIM:** Bruges til digital billeddannelse og kommunikation inden for medicinsk brug
- **Bruger:** Tilpasning af lysstyrke, kontrast og farve efter eget ønske.
- **3D:** Skifter automatisk, når der registreres en 3D-synkronisering.
- **HDR 10:** Skifter automatisk, når der registreres en HDR-synkronisering.

Lysstyrke

- Brug ◀/▶ til, at skrue op og ned for billedets lysstyrke.



















Kontrast

- Brug ◀/▶ til, at justere billedets kontrast.





Farvestyring

- Tryk på ↵ og brug ▼/▲ til, at rulle gennem undermenuerne.
- **Farve:** Bruges til, at vælge og justere farverne (Rød, Grøn, Blå, Cyan, Magenta, Gul og Hvid).
- **Farvetone:** Brug ◀/▶ til, at justere farvetonen
- **Farvemætning:** Brug ◀/▶ til, at justere farvemætningen
- **Forstærkning:** Brug ◀/▶ til, at justere farveforstærkningen
- **Rød:** Brug ◀/▶ til, at justere den røde værdi i den hvide farve
- **Grøn:** Brug ◀/▶ til, at justere den grønne værdi i den hvide farve
- **Blå:** Brug ◀/▶ til, at justere den blå værdi i den hvide farve
- Disse tre punkter bruges til, at justere hele billedets farveområde. Hvis der er lidt rødt, grønt eller blått i de grå områder, skal du skrue ned for forstærkningen på den pågældende farve. Efterhånden som forstærkningen øges, bliver billedets kontrast lavere.

Avanceret

- Tryk på  og brug / til, at rulle gennem undermenuerne.
- **Stærke farver:** Brug / til, at justere billedets stærke farver.
- **Skarphed:** Brug / til, at justere billedets skarphed.
- **Gamma:** Brug / til, at vælge billedets forskellige krominans. Hvis lyset på stedet, hvor projektoren bruges, er så skarpt, at det kan påvirke projektionsbilledet i det dæmpede område, kan du ændre gammaværdien, for at justere krominansen. Du kan vælge mellem 1.8, 2.0, 2.2, 2.4, S&H, Linær, DICOM SIM
- **HDR PQ:** Brug / til, at vælge mellem PQ-indstillingerne PQ-L300, PQ-L400, PQ-L500, PQ-L600, PQ-L700
- **Farvetemperatur:** Brug / til, at vælge farvetemperaturen
Varm: Gengiver billeder i rødligt hvidt.
Normal: Normale hvide farver.
Kold: Gengiver billeder i blåligt hvidt.
- **Balance på indgang:** Tryk på  og brug / til, at rulle gennem undermenuer. Brug / til, at justere værdierne i Forstærkning og Forskydning på de røde, grønne og blå farve til hvidbalance.
Forstærkning: Juster lysstyrken på de røde, grønne og blå farver.
Forskydning: Justerer kontrasten på de røde, grønne og blå farver.

Nulstil billedfunk.

- Tryk på  og brug / til, at rulle gennem undermenuerne
- **Aktuel:** Tryk på  for at nulstille den aktuelle billedfunktion til standardindstillingerne.
- **Alle:** Tryk på  for at nulstille alle billedfunktionerne til standardindstillingerne.

Bemærk:

Punktet "Nulstil billedfunktion" nulstiller kun billedet i henhold til indgangssignalet.

TILPASNING Menu

Billedforhold	Udfyld, 4:3, 16:9, Letter Box, Original
Digitalt zoom	Zoom ind: 0~10 (1.0x~2.0x)
	Zoom ud: -40~0 (0.8x~1.0x)
	Billedforskydning: H billedforskydning, V billedforskydning
Keystone	V Keystone: -30~0~30 H Keystone: -30~0~30
4 hjørner	Hjørne: Øverst til venstre, Øverst til højre, Midtpå, Nederst til venstre, Nederst til højre.
	H: 0~60
	V: 0~60
Maskering	Top: 0~100
	Forneden: 0~100
	Venstre: 0~100
	Højre: 0~100
Projicerings	Forfra, Bagfra, Forfra+loft, Bagfra+loft
Skærmindstillinger	Skærmformat: 16:10, 16:9, 4:3, 2,35:1
	Skærmposition: Gråt, -60~0~60 (ved brug af 16:9), -160~0~160 (ved brug af 4:3), -191~0~191 (ved brug af 2,35:1)
Linseindsstillinger	Objektivlås: Fra, Til
	Objektivtype: Ikke-UST- objektiv, UST-objektiv
	Objektivstyring: Zoom og fokus, Objektivforskydning
	Objektivhukommelse: Gem, Indlæs hukommelse: 1~10
	Objektiv i midten (udfør)
Nulstilling af tilpasning	(OK, Annuller)

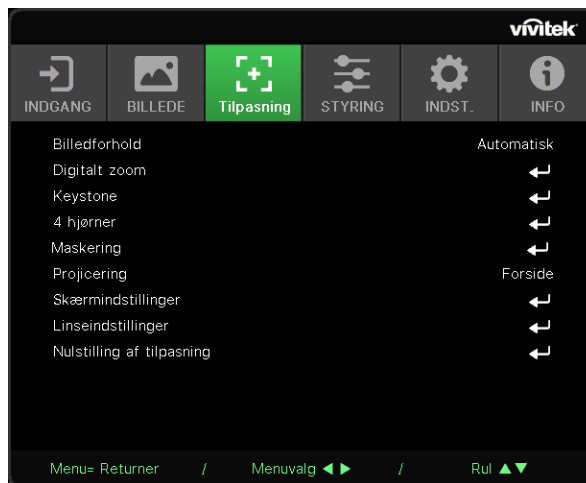

Billedforhold

- Brug ◀/▶ til, at vælge billedforholdet (Udfyld, 4:3, 16:9 eller 16:10, Letter Box, 2.35:1, Auto)

Digitalt zoom

- Tryk på ↵ og brug ▼/▲ til, at rulle gennem undermenuerne.
- **Zoom ind:** Brug ◀/▶ til, at få billedet til at virke stort fra 0~10.
- **Zoom ud:** Brug ◀/▶ til, at få billedet til at virke lille fra 0~-40. Når "Zoom ud" justeres, nulstilles HV-billedforskydningen til standardværdien.
- **Billedforskydning:** Tryk på ↵ og brug ▼/▲ til, at rulle gennem undermenuerne.
H-billedforskydning: Brug ◀/▶ til, at flytte billedet vandret (venstre/højre)
V-billedforskydning: Brug ◀/▶ til, at flytte billedet lodret (op/ned)
Afhænger af "Zoom ud", ikke fastsat

Keystone

- Tryk på ↵ og brug ▼/▲ til, at rulle gennem undermenuerne.
- **V Keystone:** Brug ◀/▶ til, at justere værdierne for, at rette billedets vertikale forvrængning. Justeringsværdien er ±30.
- **H Keystone:** Brug ◀/▶ til, at justere billedets horisontale forvrængning. Justeringsværdien er ±30.

4 hjørner

Denne funktion bruges til, at rette billedforvrængningen, der kan opstå på hjørnet af billedt, alt efter hvordan projektoren er stillet op eller overfladen billedet vises på.

- Tryk på ↵ og brug ▼/▲ til, at rulle gennem undermenuerne.
- **Hjørne:** Brug ◀/▶ til, at vælge et hjørne (Foroven til venstre, Foroven til højre, Forneden til venstre, Forneden til højre).
- **H:** Brug ◀/▶ til, at skrue op og ned for værdien i Horisontal.
- **V:** Brug ◀/▶ til, at skrue op og ned for værdien i Vertikal.

Maskering

- Tryk på ↵ og brug ▼/▲ til, at rulle gennem undermenuerne.
- **Top:** Brug ◀/▶ til, at justere maskeringsfunktionen på skærmen i punkterne Foroven-siden, Forneden-siden, Venstre side og Højre side.





















Projicering

- Brug ◀/▶ til, at vælge Projiceringsposition.
- **Forside:** Stil projektoren på et bord og projicer billedet fremad.
- **Bagside:** Stil projektoren på et bord og projicer billedet fra bagsiden af skærmen.
- **Forfra loft:** Monter projektoren i loftet og projicer billedet fremad.
- **Bagfra loft:** Monter projektoren i loftet og projicer billedet fra bagsiden af skærmen.

Skærmindstillinger

- Tryk på ↵ og brug ▼/▲ til, at rulle gennem undermenuerne.
- **Skærmformat:** Brug ◀/▶ til, at sætte skærmformatet til enten 16:10, 16:9, 4:3 eller 2.35:1.
- **Skærmposition:** Brug ◀/▶ til, at justere billedets position.

Linseindsstillinger

- Tryk på  og brug / til, at rulle gennem undermenuerne.
- **Objektivlås:** Brug / til, at slå Objektivlås til eller fra.
- **Objektivtype:** Brug / til, at sætte Objektivtype til Ikke-UST-objektiv eller UST-objektiv.
- **Objektivstyring:** Brug / til, at justere fokus. Brug / til, at justere zoom. Tryk på Enter for, at skifte til menuen Objektivforskydning. Brug /// til, at justere Objektivforskydning. Tryk på Enter for, at åbne menuen Objektivstyring.
- **Objektivhukommelse:** Tryk på  og brug / til, at rulle gennem undermenuerne.
Gem hukommelse: Tryk på  for, at vælge hukommelsen, hvor indstillingen skal gemmes, og tryk derefter på ENTER-knappen for at bekræfte.
Indlæs hukommelse: Tryk på  for, at vælge den ønskede hukommelsesindstilling, og tryk derefter på ENTER-knappen for at udføre objektivindstillingen. Projektoren justerer automatisk objektivets position, zoom og fokus.
- **Juster objektiv til midten:** Tryk på  for, at kalibrere Objektivforskydningen i midten.

Nulstilling af tilpasning

- Tryk på  for at nulstille alt i punktet Tilpasning til standardindstillingerne.

STYRING Menu

Direkte opstart	Fra, Til
Lyskilde	Lys-funktion: Normal, Energibesparende, Tilpas lys
	Brugerdefineret lys: 25~100
	Konstant lysstyrke: Fra, Til
	ViviBlack: Dynamisk sort, Timer til slukning af lys
Høj højde	Normal, Høj
IR-styring	Forfra+bagfra IR til, Forfra IR til, Bagfra IR til, Forfra+bagfra IR fra
Fjern-id	Standard~99
HDBaseT	HDBaseT-IR_RS232_RJ45: Fra, Til
	HDBaseT EDID: Forbedret, Standard
Netværk	Netværksstatus: Forbundet, Afbrudt
	DHCP: Fra, Til
	IP-adresse: 0~255, 0~255, 0~255, 0~255
	Undernetmaske: 0~255, 0~255, 0~255, 0~255
	Gateway: 0~255, 0~255, 0~255, 0~255
	DNS: 0~255, 0~255, 0~255, 0~255
	Anvend: OK, Annuller

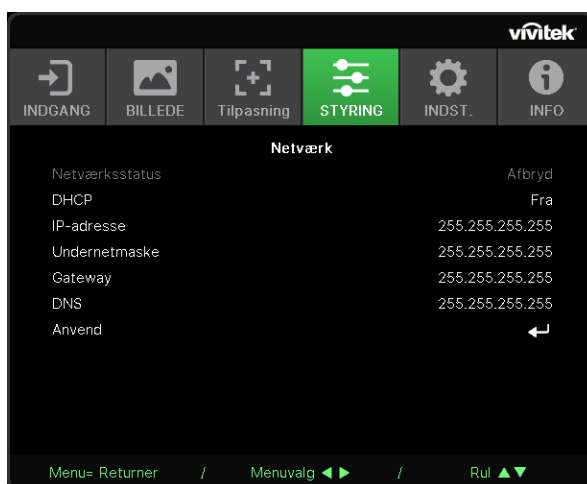
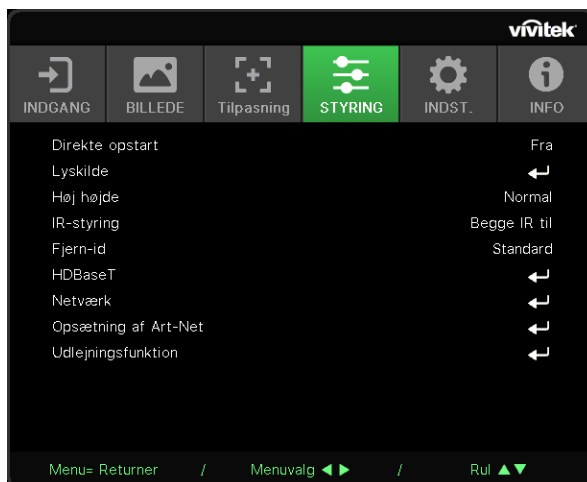

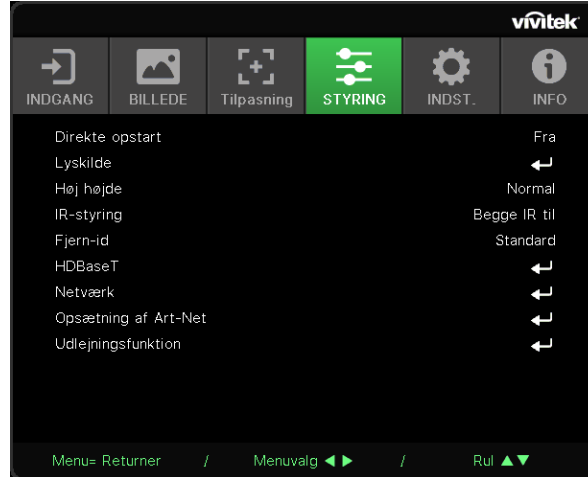
<p>Opsætning af Art-Net</p>	<p>Aktiver Art-Net: Fra, Til (2.X.X.X), Til (10.X.X.X), Til (Manuel)</p> <p>Net: 0~127</p> <p>Undernet: 0~15</p> <p>Universe: 0~15</p> <p>Universe: 0~15</p> <p>Anvend: (OK, Annuller)</p> <p>Indstilling af Art-Net-kanaler: Kanal 1, Kanal 2, Kanal 3, Kanal 4, Kanal 5</p>	
<p>Udlejningsfunktion</p>	<p>Låst strømniveau: 60~100 Nulstil låst strømniveau</p> <p>Låst brugstid: Deaktiver, Aktiver Indstillinger for låsning efter brugstiden (HRS): 1~9999 Nulstil udløbstid</p> <p>Skift adgangskode: Ny adgangskode, Bekræft adgangskode</p>	

Direkte opstart

- Brug ◀/▶ til at slå/fra.
Denne funktion er som standard slået fra. Hvis funktionen slås til, tænder projektoren automatisk, når der tændes for vekselstrømmen igen. Du kan tænde for projektoren med denne funktion og tænd/sluk-knappen (i stedet for med fjernbetjeningen).

Lyskilde

- Tryk på ↵ og brug ▼/▲ til, at rulle gennem undermenuerne.
- **Lys-funktion:** Brug ◀/▶ til, at vælge (Normal, Energibesparende, Tilpas lys).
- **Brugerdefineret lys:** Brug ◀/▶ til, at justere lysstyrken mellem 25 % og 100 %.
- **Konstant lysstyrke:** Brug ◀/▶ til, at slå punktet til/fra.
- **ViviBlack:** Tryk på ↵ og brug ▼/▲ til, at rulle gennem undermenuerne.
Dynamisk sort: Brug ◀/▶ til, at slå punktet til/fra.
Timer til slukning af lys: Brug ◀/▶ til, at vælge tid til slutning af lyset (Deaktiver, 1 sek./ 2 sek., 3 sek., 4 sek.).

Høj højde

- Brug ◀/▶ til, at justere hastigheden på køleventilatoren (Normal, Høj).







IR-styring

- Brug ◀/▶ til, at vælge den ønskede IR-betjening (Forfra+bagfra IR til, Forfra IR til, Bagfra IR til, Forfra+bagfra IR fra).
Med denne funktion kan du vælge, hvilken IR-fjernbetjeningsmodtager der er aktiv.

Fjern-ID

Vis det aktuelle projektor-ID og fjernbetjeningens ID. Her kan du oprette et unikt ID til projektoren og styre den uafhængigt af andre enheder.

HDBaseT













- Tryk på  og brug / til, at rulle gennem undermenuerne.
- **HDBaseT-IR_RS232_RJ45:** Brug / til at slå HDBaseT-IR_RS232_RJ45 til/fra. Aktiver betjeningsfunktionen til HDBaseT med IR, RS232 og RJ45.
- **HDBaseT EDID:** Brug / til, at vælge HDBaseT-funktionen (Forbedret, Standard).

Bemærk:

Hvis HDBaseT-styringen er slået til, sættes Lav strøm-funktionen på "Til med HDBaseT" og funktionen kan ikke vælges.

Netværk

I dette punkt kan du konfigurere netværksindstillingerne, så du kan styre projektoren via netværket.

- Tryk på  og brug / til, at rulle gennem undermenuerne.
- **Netværksstatus:** Forbind/afbryd automatisk forbindelsen til netværket.
- **DHCP:** Brug / til, at slå DHCP til/fra.
Når DHCP slås til, tildeler DHCP-serveren på domænet en IP-adresse til projektoren. IP-adressen vises i IP-vinduet, uden at der skal indtastes noget. Hvis domænet ikke kan tildele nogen IP-adresse, vises 0.0.0.0 i IP-adressevinduet.
- **IP-adresse:** Tryk på  for, at åbne vinduet, hvor du skal indtaste IP-adressen. Brug / til, at vælge tallet i adressen, der skal ændres. Brug / til, at skrue op og ned for tallet i IP-adressen.
(F.eks.: Netværkets IP-adresse 172. xxx. xxx. xxx.)
- **Undernetmaske:** Indstil undernetmasken. Undernetmasken indtastes på samme måde som, IP-adressen indtastes.
- **Gateway:** Indstil gatewayen. Undernetmasken indtastes på samme måde som, IP-adressen indtastes.
- **DNS:** Indstil DNS-værdien. Undernetmasken indtastes på samme måde som, IP-adressen indtastes.
- **Anvend:** Tryk på  og brug / til, at rulle gennem undermenuerne.

Terminalfunktioner for kabelført LAN

Fjernstyring og overvågning af en projektor fra en pc (eller bærbar computer) via kabelført LAN er også muligt. Kompatibilitet med Crestron/AMX (enhed Discovery)/Extron styringsbokse muliggør ikke kun kollektiv projektoradministration på et netværk, men også administration fra et betjeningspanel i en webbrowser på en pc (eller bærbar computer).

- Crestron er et registreret varemærke tilhørende Crestron Electronics, Inc., USA.
- Extron er et registreret varemærke tilhørende Extron Electronics, Inc., USA.
- AMX er et registreret varemærke tilhørende AMX LLC, USA.
- PJLink er anvendt for registrering af varemærke og logo i Japan, USA og andre lande af JBMIA.

Understøttede eksterne enheder

Denne projektor er understøttet af de specificerede kommandoer fra Crestron Electronics controller og relateret software (f.eks., RoomView ®).

<http://www.crestron.com/>

Denne projektor er understøttet af AMX (Discovery-enheden).

<http://www.amx.com/>

Denne projektor understøtter Extron-enheder for reference.

<http://www.extron.com/>

Denne projektor understøtter alle kommandoer fra PJLink Class1 (Version 1.00).

<http://pjlink.jbmia.or.jp/english/>

For yderligere oplysninger om de forskellige typer af eksterne enheder, som kan tilsluttes til LAN/RJ45-porten og fjernstyring/styring af projektoren, såvel som de relaterede styringskommandoer for hver ekstern enhed, skal du kontakte vores support-serviceteam direkte.

Tilslutning til LAN

1. Tilslut et RJ45-kabel til RJ45-portene på projektoren og til pc'en (bærbar computer).

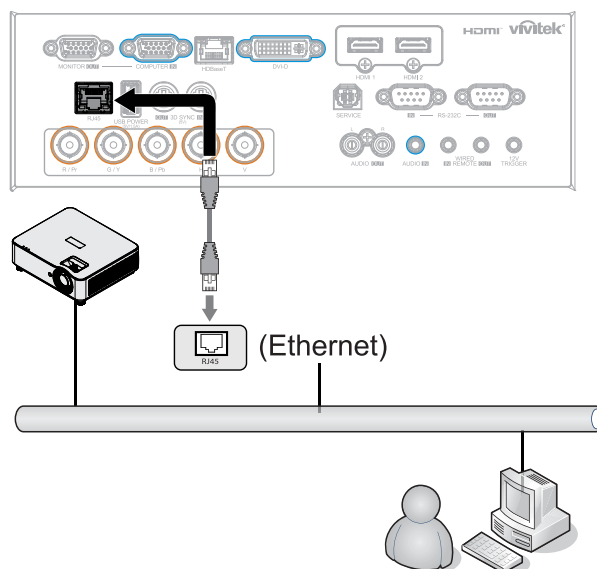

2. På pc'en (bærbar computer), skal du vælge Start → Kontrolpanel → Netværk og internet.

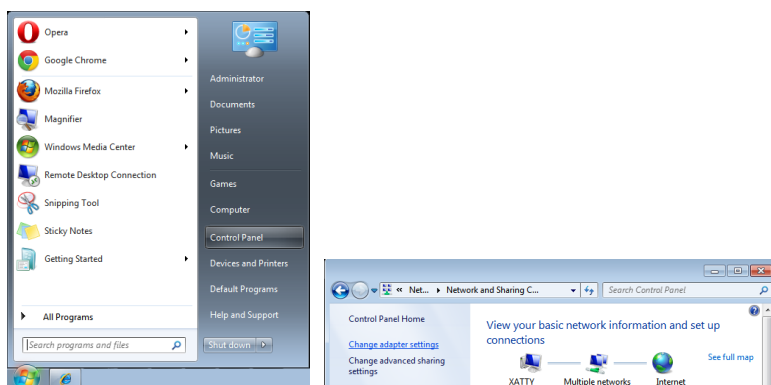

3. Højreklik på Lokalforbindelse og vælg Egenskaber.
4. I vinduet Egenskaber skal du vælge fanen Netværk, og vælge Internetprotokol (TCP/IP).
5. Tryk på Egenskaber.
6. Tryk på Brug følgende IP-adresse og indtast IP-adresse og undernetmaske, og tryk derefter på OK.

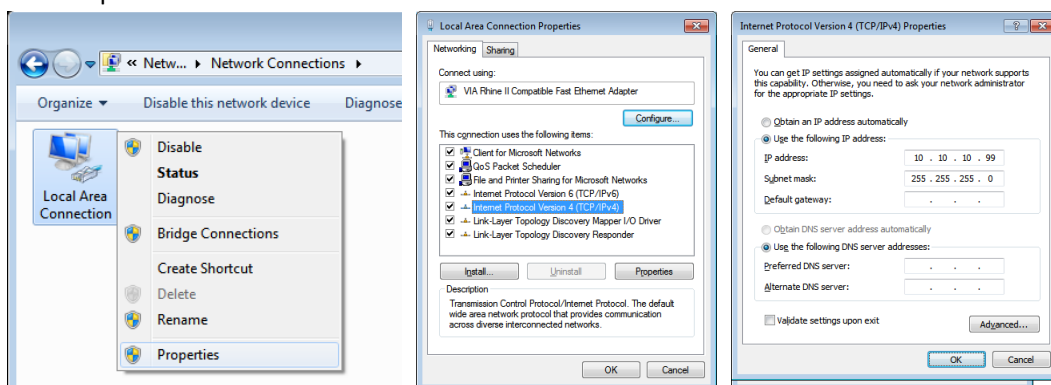

7. Tryk på knappen Menu på projektoren.
8. Vælg STYRING → Netværk
9. Under Netværk skal du indtaste følgende:

- DHCP: Fra
- IP-adresse: 10.10.10.10
- Undernetmaske: 255.255.255.0
- Gateway: 0.0.0.0
- DNS Server: 0.0.0.0

10. Tryk på (Enter) / ► for at bekræfte indstillingerne.

Åbn en web-browser

(f.eks. Microsoft Internet Explorer med Adobe Flash Player 9.0 eller nyere).

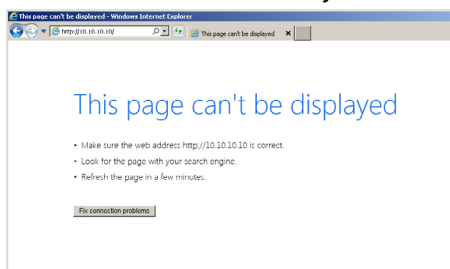

11. I adressefeltet skal du indtaste IP-adressen: 10.10.10.10.

12. Tryk på (Enter) / ►.

Projektoren er nu opsat for fjernbetjening. LAN/RJ45 funktion vises som følger.

Model Name	
System	
System Status	Power Off
Display Source	No Source
Lamp Hours	10
Display Mode	N/A
Projection Mode	N/A
Light Mode	N/A
Error Status	No Error
LAN Status	
IP address	10.10.10.10
Subnet mask	255.255.255.0
Default gateway	0.0.0.0
DNS Server	0.0.0.0
MAC address	00:18:23:00:00:00
Version	
LAN Version	
F/W Version	

Projector Name:

Crestron Control

IP Address: . . .

IP ID:

Control Port:

CAUTION: Incorrect settings will break the Crestron connection.

KATEGORI	PUNKT	LÆNGDE PÅ INDTASTNING
Crestron kontrolsystem	IP-adresse	15
	IP-id	3
	Port	5
Projektor	Projektornavn	10

For yderligere oplysninger henvises der til <http://www.crestron.com>.

Forberedelse af e-mail-meddelelser

1. Sørg for, at brugeren kan få adgang til hjemmesiden til LAN RJ45-funktionen, vha. en webbrowser (f.eks. Microsoft Internet Explorer v6.01/v8.0).
2. På LAN/RJ45 hjemmesiden, skal du klikke på Indstillinger til e-mail-meddelelser.
3. Felterne i Indstillinger til e-mail-meddelelser er som standard tomme.

4. For at sende meddelelser om e-mails, skal du indtaste følgende:

- SMTP-feltet er serveren for afsendelse af e-mail (SMTP-protokol). Dette felt skal udfyldes.
- Feltet Til er modtagerens e-mail-adresse (f.eks. projektoradministratoren). Dette felt skal udfyldes.
- Feltet Cc sender en kopi af meddelelsen til den specificerede e-mail-adresse. Dette felt er valgfrit (f.eks. projektoradministratorens assistent)
- Feltet Fra er afsenderens e-mail-adresse (f.eks. projektoradministratoren). Dette felt skal udfyldes.
- Vælg meddelelsesbetingelserne, ved at afkryde de ønskede felter.

Bemærk: Udfyld alle felter som specificeret. Brugeren kan trykke på Send en test-e-mail for at teste om indstillingerne er korrekte. For at sende en e-mail-meddelelse, skal du vælge meddelelsesbetingelserne og indtaste en korrekt e-mail-adresse.

RS232 ved Telnet-funktion

Udover at projektoren kan tilsluttes til RS232 brugergrænsefladen med "Hyper-Terminal" kommunikation ved dedikeret RS232 kommandostyring, er der en alternativ RS232 kommandostyringsmåde, den såkaldte "RS232 ved TELNET" for LAN/RJ45 brugergrænseflader.

Hurtigstartguide for "RS232 ved TELNET"

Kontroller og hent IP-adressen på projektorens skærmmenu.

Sørg for, at din bærbare computer/pc har adgang til projektorens webside.

Sørg for, at indstillingerne for "Windows Firewall" er deaktiveret i tilfælde af "TELNET"-funktionsfiltrering på din bærbar computer/pc.

Start ⇒ Alle programmer ⇒ Tilbehør ⇒ Kommandoer

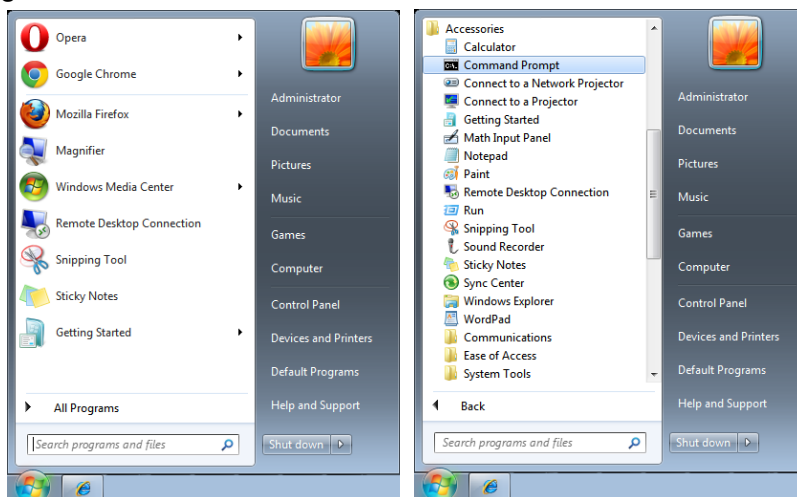

Indtast et kommandoforamt, som f.eks. nedenstående:

telnet ttt.xxx.yyy.zzz 7000 ("Enter"-tasten trykkes)

(ttt.xxx.yyy.zzz: Projektorens IP-adresse)

Hvis Telnet-forbindelsen er klar og brugeren vil anvende RS232 kommandoer, skal "Enter"-tasten trykkes, hvorefter RS232 kommandoer er aktive.

Hvordan aktiveres TELNET i Windows

"TELNET"-funktionen medfølger ikke som standardinstallation for Windows. Men slutbrugeren kan anvende den ved at aktivere "Slå Windows-funktioner til eller fra".

Åbn "Kontrolpanel" i Windows

Åbn "Programmer"

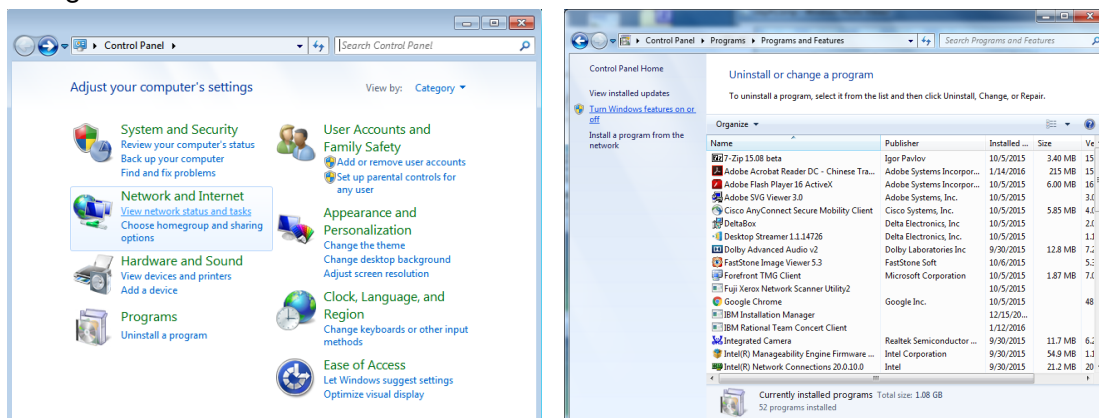

Vælg "Slå Windows-funktioner til eller fra"

Aktiver "Telnet klient"-funktionen, og tryk derefter på "OK".

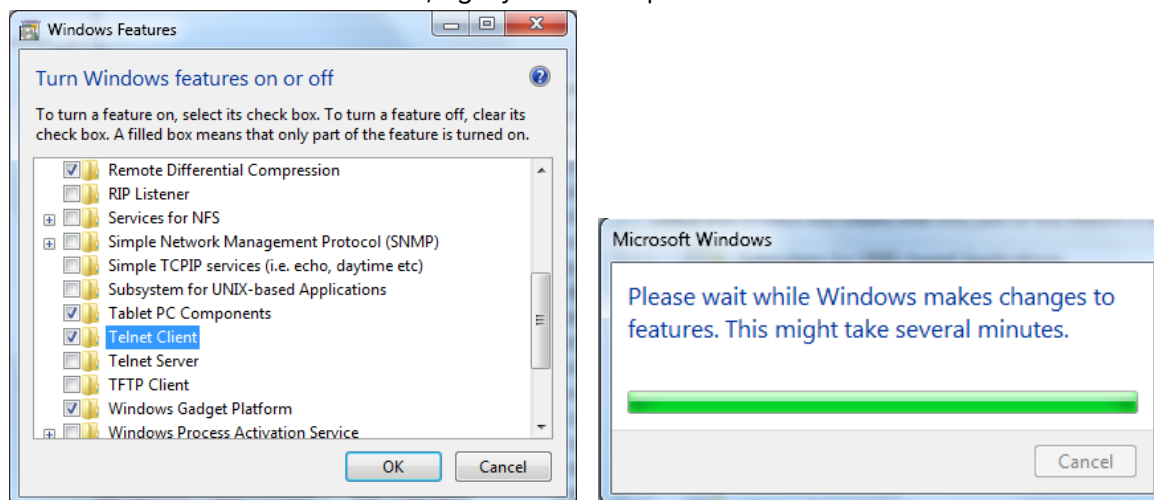

Specifikationsark for "RS232 ved TELNET":

1. Telnet: TCP
2. Telnet port: 7000
(for yderligere oplysninger, bedes du kontakte en fagperson)
3. Telnet hjælpeprogram: Windows "TELNET.exe" (konsoltilstand)
4. Afbrydelse af RS232-by-Telnet-kontrol normalt: Luk Windows Telnet hjælpeprogrammet direkte efter at TELNET-forbindelsen er klar
5. Begrænsning 1 til Telnet-Control: Der er mindre end 50 bytes netværksdata til Telnet-styreprogrammer.
Begrænsning 2 til Telnet-Control: Der er mindre end 26 bytes til en komplet RS232-kommando til Telnet-styring.
Begrænsning 3 for Telnet-kontrol: Minimum forsinkelse for næste RS232-kommando skal være mere end 200 (ms).
(* i Windows indbygget "TELNET.exe" hjælpeprogram, "Enter"-tasten trykket vil give "Retur tast" og "Ny-linje" kode.)

Opsætning af Art-Net

- Tryk på \leftarrow og brug $\blacktriangledown/\blacktriangle$ til, at rulle gennem undermenuerne.
- **Aktiver Art-Net:** Brug $\blacktriangleleft/\blacktriangleright$ til, at vælge Art-Net
Fra: Deaktiver Art-Net.
Til (2.X.X.X) og Til (10.X.X.X): IP-adressen beregnes automatisk.
Til (manuel): IP-adressen indstilles manuelt.
- **Net:** Brug $\blacktriangleleft/\blacktriangleright$ til, at vælge Netgrupper.
- **Undernet:** Brug $\blacktriangleleft/\blacktriangleright$ til, at vælge Undernet på hvert net.
- **Universe:** Brug $\blacktriangleleft/\blacktriangleright$ til, at vælge universer til hvert undernet.
- **Startadresse:** Brug $\blacktriangleleft/\blacktriangleright$ til, at vælge adressens startpunkt.
- **Anvend:** Brug $\blacktriangleleft/\blacktriangleright$ til at vælge OK eller Annuller, når du har konfigureret ArtNet-indstillingerne.
- **Indstilling af Art-Net-kanaler:** Brug $\blacktriangleleft/\blacktriangleright$ til, at indstille funktionsmapping for hver kanal i Art-Net. Kanalindstillingerne bruges til at styre projektoren via Art-Net. Se venligst nedenstående tabel:

Kanal	Kanalfunktion	Ydeevne	Kanalparameter	Standardværdi	Driftsindhold
1	Power	Standby	0 ~ 63	128	Tænd/sluk lyset i projektoren
		Ingen brug	64 ~ 191		
		Tænd	192 ~ 255		
2	PIC-LYDLØS	Lukker åben	0 ~ 63	128	Aktivere/deaktivere lydløs-funktionen.
		Ingen brug	64 ~ 191		
		Lukker lukket	192 ~ 255		
3	Strømniveau	30%	0 ~ 115	255	Juster projektorens lysstyrke
		31%	116 ~ 117		
			
		99%	252 ~ 253		
		100%	254 ~ 255		
4	Indgang	Ingen brug	0 ~ 31	0	Skift indgangskilde
		HDMI 1	32 ~ 47		
		HDMI 2	48 ~ 63		
		VGA	64 ~ 79		
		BNC (Komponent)	80 ~ 95		
		DisplayPort	96 ~ 111		
		Ingen brug	112 ~ 127		
		HDBaseT	128 ~ 143		
		3G-SD	144 ~ 159		
		DVI	160 ~ 175		
		Ingen brug	178 ~ 255		
5	Kanalstyring(*)	Kanalstyringen er slået fra	0 ~ 63	0	Aktiver/deaktiver kanaldrift
		Ingen brug	64 ~ 191		
		Kanalstyringen er slået til	192 ~ 255		

(*): Når dette punkt slås fra, virker dette ikke på nogen andre kanaler.

Udlejningsfunktion

- Tryk på og brug / til, at rulle gennem undermenuerne og indtast adgangskoden på 5 cifre.
- **Låst strømniveau:** Tryk på og brug / til, at rulle gennem undermenuerne. Låst strømniveau: Her kan du vælge en fastsat værdi på strømudgangen (60~100). Nulstil låst strømniveau: Her kan du nulstille værdien på strømudgangen til standardværdien.
- **Låst brugstid:** Tryk på og brug / til, at rulle gennem undermenuerne. Låst brugstid: Her kan du slå låst brugstid til og fra. Indstillinger for brugstiden (HRS): Indstil brugstiden. Når tiden er gået, vises et advarselsvindue. Nulstil udløbstid: Her kan du genstarte udløbstiden og se nedtællingen
- **Skift adgangskode:** Tryk på for, at ændre adgangskoden til lejefunktionen.

Bemærk:

Hvis du ønsker at slå lejefunktionen til, skal du kontakte din lokale forhandler, og få en 5-cifret adgangskode.

INDST. Menu

Eco	Standbystrøm: Normal, Energibesparende, Tænd via Lan, (Tænd via HDBaseT)
	Slukning ved intet signal (min.): 0~30~180
	Dvaletimer (min.): 0~600
Lyd	Lydstyrke: 0~5~10
	Indbygget højttaler: Fra, Til
	Lydløs: Fra, Til
Luftfilter	Timer til luftfilter (skrivebeskyttet)
	Tidspåmindelse: Fra, 300 timer, 500 timer, 1000 timer, 1500 timer, 2000 timer.
	Nulstil timer: Nulstil timer (udfør)
Blank skærmfarve	Logo, Sort, Rød, Grøn, Blå, Hvid
Menu	Logo: Std., Sort, Blå
	Besked: Fra, Til
	Menuplacering: Midten, Foroven, Forneden, Venstre, Højre
	Menu-timer: Fra, 20 sek., 40 sek., 60 sek.
	Menuernes gennemsigtighed: Fra, 50%, 100%
Tastaturlås	Fra, Til
Sikkerhedslås	Fra, Til
Sprog	English, Français, Deutsch, Español, Português, 简体中文, 繁體中文, Italiano, Norsk, Svenska, Nederlands, Русский, Polski, Suomi, Ελληνικά, 한국어, Magyar, Čeština, Türkçe, 日本語, Dansk
Miljøstatus	Udfør
Nulstil alle	OK, Annuller

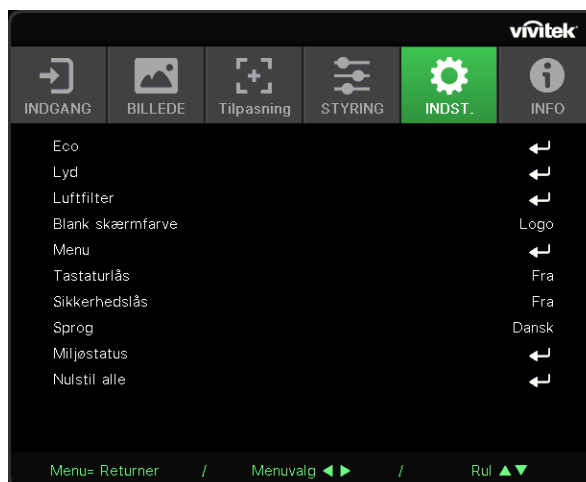

Eco

- Tryk på og brug / til, at rulle gennem undermenuerne.
- **Standbystrøm:** Brug / til, at skifte mellem Normal/Energisparende/Tænd via LAN/Tænd via HDBaseT (Vises kun i gråt, hvis HDBaseT-IR_RS232_RJ45 slås til)
- **Slukning ved intet signal (min.):** Brug / til, at vælge hvor lang tid der skal gå, før projektoren automatisk slukker, når den ikke modtager et signal.
- **Dvale-timer (min.):** Brug / til, at vælge hvor lang tid der skal gå, før projektoren automatisk går i dvale.

Lyd

- Tryk på og brug / til, at rulle gennem undermenuerne.
- **Lydstyrke:** Brug / til, at skrue op og ned for lydstyrken på projektorens lyde.
- **Indbygget højttaler:** Brug / til, at slå projektorens interne højttaler til og fra.
- **Lydlys:** Brug / til, at slå projektorens indbyggede højttaler til og fra.

Luftfilter

- Tryk på og brug / til, at rulle gennem undermenuerne.
- **Luftfiltrets brugstimer:** Viser det samlede antal timer luftfiltret har været i brug.
- **Tidspåmindelse:** Brug / til, at slå timeren til luftfiltret til og fra.
- **Nulstil timer:** Tryk på for, at nulstille timeren til luftfiltret.

Blank skærmfarve

- Brug / til, at vælge skærmens baggrundsfarve (logo, sort, rød, grøn, blå, hvid)

Menu

- Tryk på og brug / til, at rulle gennem undermenuerne.
- **Logo:** Brug / til, at vælge logoet (Std., Sort, Blå).
- **Besked:** Brug / til, at slå punktet til og fra
- **Menuplacering:** Brug / til, at vælge menuens placering (Midten, Foroven, Forneden, Venstre, Højre)
- **Menu-timer:** Brug / til, at skifte tid: Fra/20 sek. /40 sek. /60 sek. før menuen lukker.
- **Menuernes gennemsigtighed:** Brug / til, at sætte menuernes gennemsigtighed til enten Fra/50%/100%.

Tastaturlås

- Brug / til, at slå tastaturlåsen til og fra.

Bemærk:

For at låse tastaturet op, skal du holde "▼" nede i 5 sekunder, hvorefter vinduet "tastaturoplåsning" vises.

Sikkerhedslås

- Brug ◀/▶ til, at slå sikkerhedslåsen til og fra.

Adgangskode

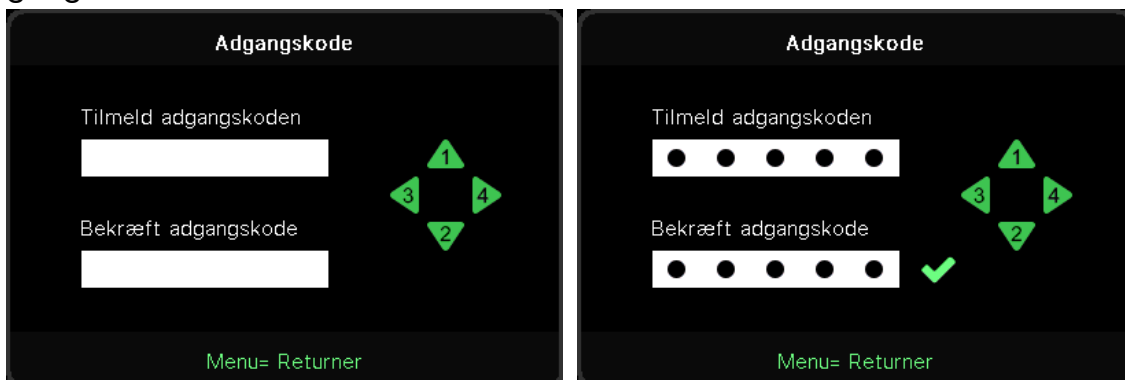

- Når sikkerhedslåsen er slået til, vises vinduet "indtast adgangskode".
- Brug ▲/▼/◀/▶ til, at indstille adgangskoden. Den består af 5 cifre.

Bemærk:

Herefter skal adgangskoden indtastes, hver gang projektoren tændes. Hvis adgangskoden indtastes forkert 5 gange, skal du kontakte dit lokale servicecenter.

Sprog

- Tryk på og brug ▼/▲ til, at rulle gennem undermenuerne.
- Tryk på ↵ for at åbne sprog-undermenuerne.
- Brug ▲/▼/◀/▶ til, at rulle gennem sprogene og vælg dit sprog.
- Tryk på MENU-knappen for, at lukke sprogmenuerne.

Miljøstatus

- Tryk på ↵ for, at åbne undermenuen Miljøstatus.

Miljøstatus					
T1	25	Fan1	1100	Fan11	1100
T2	25	Fan2	1100	Fan12	1100
T3	25	Fan3	1100	Fan13	1100
T4	25	Fan4	1100	Fan14	1100
T5	25	Fan5	1100	Fan15	1100
T6	25	Fan6	1100		
T7	25	Fan7	1100		
T8	25	Fan8	1100		
T9	25	Fan9	1100		
T10	25	Fan10	1100		
T State	1st				

Menu= Afslut

Nulstil alle

- Tryk på ↵ for, at vælge Nulstil alle, hvorefter vinduet "Bekræft nulstil alle" vises



Bemærk:

Afhængig af videokilden, er der muligvis nogle punkter i skærmmenuen, der ikke kan vælges. Punkterne i Horizontal/Vertikal position i menuen Computer kan f.eks. kun indstilles, når projektoren er forbundet med en computer. Punkter, som ikke er tilgængelige, kan ikke åbnes og er skrevet med grå skrift.

INFO-skærm

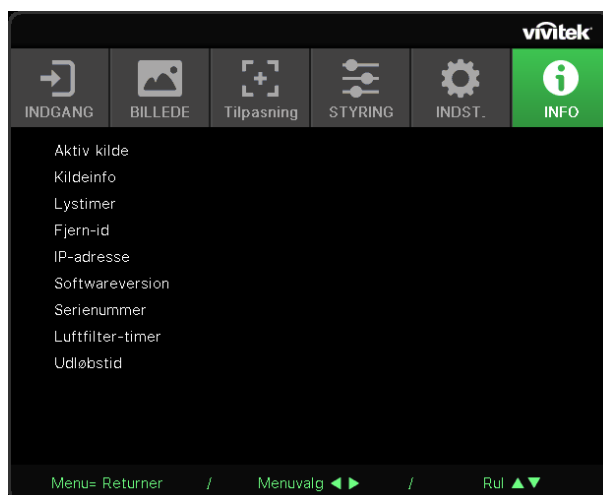

Denne skærm viser projektorens aktuelle statusoplysninger, der kan bruges til teknisk support.

4. Vedligeholdelse

Rengøring af luftfilter

Luftfiltret forhindrer opsamling af støv på de optiske elementers overflade inde i projektoren. Hvis filtret er snavset eller tilstoppet, kan projektoren overophedes eller det projicerede billedes kvalitet nedsættes.

1. Sluk for projektoren og træk strømledningen ud af stikkontakten.
2. Rengør filtret med en støvsuger.

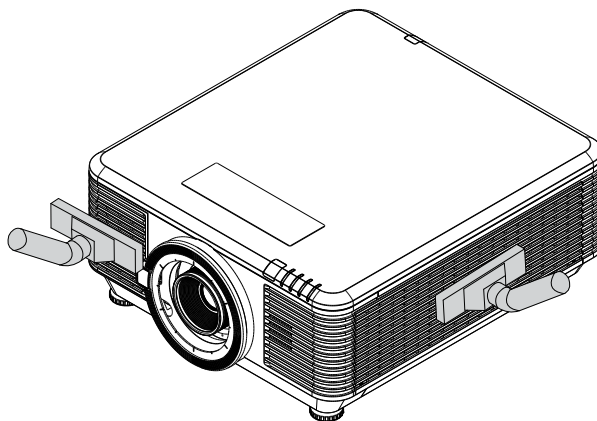
**Forsigtig:**

Det anbefales at undgå støvfyldte eller røgfyldte omgivelser, når du bruger projektoren, da det kan forårsage dårlig billedkvalitet.

Hvis filtret er meget snavset og ikke kan rengøres, skal du udskifte filtret.

Bemærk:

Det anbefales at bruge en stige til at få adgang til filtret. Fjern ikke projektoren fra vægmonteringen.

Udskiftning af filter

1. Sluk for projektoren og træk strømledningen ud af stikkontakten. Rengør støv på projektoren og omkring luftindtagene.
2. Fjern skruerne fra filtermodulet.

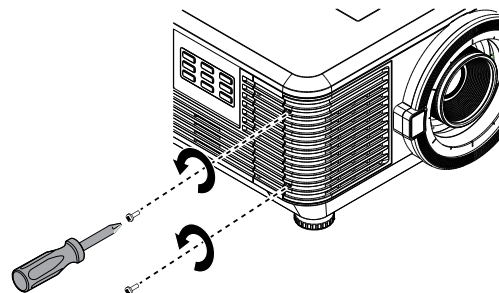

3. Løsn skruerne på filtermodulet.

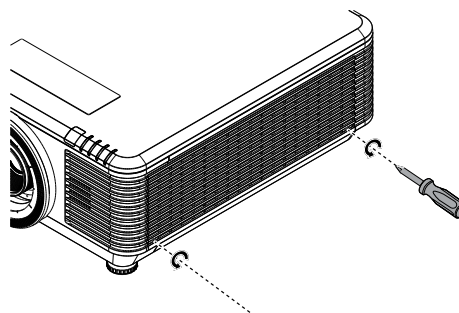

4. Fjern filtermodulet fra projektoren.

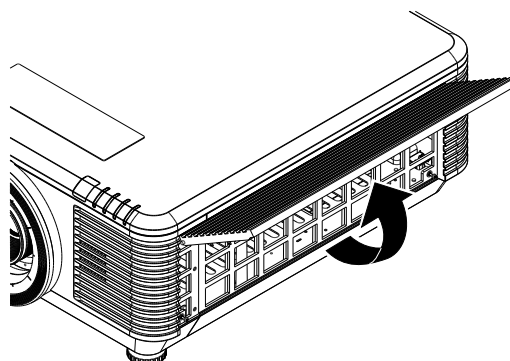
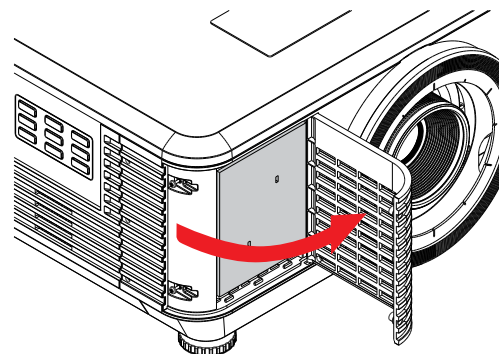

5. Løft filtret ud af filterdækslet.
Indsæt et nyt filtermodul i dækslet.

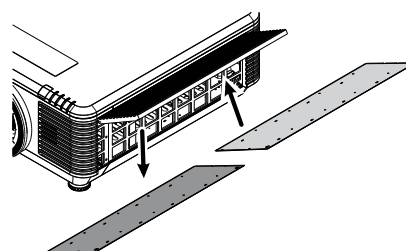
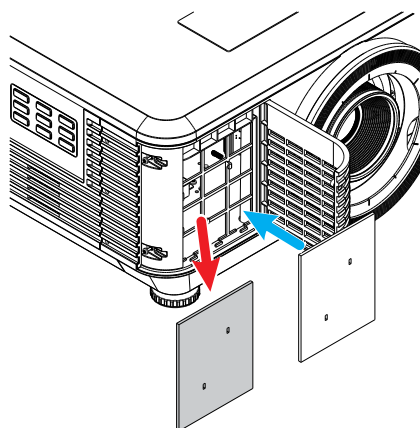

6. Sæt filterdækslet tilbage på projektoren.

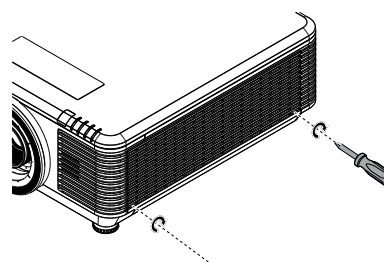
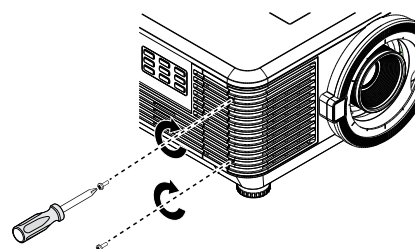

7. Tænd projektoren, og nulstil luftfiltertimeren, hvis du har skiftet luftfilteret.
Nulstilling af luftfiltertimeren:
Tryk på MENU > Vælg INDSTILLINGER >> Luftfilter, og vælg derefter punktet Nulstil timer.
Tryk på (Enter) for at nulstille luftfiltertimeren.

**Advarsel:**

Vask ikke filteret med vand eller andre flydende materialer.

**Vigtig:**

Filterindikatoren lyser, når filteret skal serviceres.
Hvis filteret er gået i stykker, skal du bruge et nyt filter.

5. Fejlfinding

Almindelige problemer og løsninger

Disse retningslinjer giver tip til eventuelle problemer, som kan opstå, når du bruger projektoren. Hvis problemet ikke kan løses, bedes du venligst kontakte din forhandler for hjælp.

Når du bruger lidt tid på at finde problemet, viser det sig ofte blot at være så simpelt, som en løs forbindelse.

Kontroller følgende, inden du fortsætter til løsningerne til bestemte problemer.

- Brug en anden elektrisk enhed til at bekræfte at stikkontakten fungerer.
- Sørg for, at projektoren er tændt.
- Sørg for, at alle tilslutningerne sidder ordentligt.
- Sørg for, at den tilsluttede enhed er tændt.
- Forvis dig om at den forbundne pc ikke er i dvaletilstand.
- Sørg for, at forbinde en bærbar computer, der er konfigureret til brug med en ekstern skærm.

(Dette gøres normalt ved at trykke på en Fn-tastkombination på den bærbare computer).

Tips til fejlfinding

I hvert afsnit om et bestemt problem, skal du prøve løsningerne i den anbefalede rækkefølge. Dette kan muligvis hjælpe med at løse problemet hurtigere.

Prøv at isolere problemet og derved undgå at udskifte ikke-defekte dele.

For eksempel, hvis du udskifter batterierne og problemet stadig ikke er løst, bedes du sætte de originale batterier i igen, og gå videre til næste trin.

Skriv de trin ned, som du har taget, når du prøver at finde en fejl: Denne information kan være nyttig, når der skal tilkaldes teknisk support eller ved overdragelse til servicepersonale.

Lysindikatormeddelelser

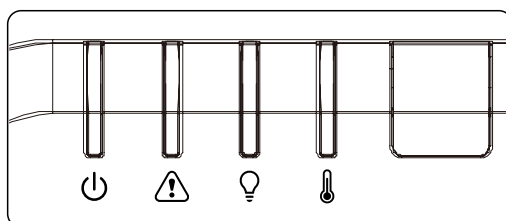

Kodemeddelelser via lysindikatorerne	Strømin- dikator (Grøn)	Statusin- dikator (Rød)	Lysindikator (Rød)	Tempera- turindikator (Rød)
Lys klar	TÆNDT	SLUKKET	SLUKKET	SLUKKET
Start	Blinker	SLUKKET	SLUKKET	SLUKKET
Køler ned	Blinker	SLUKKET	SLUKKET	SLUKKET
1W MCU detekterer, at impulstælleren ikke fungerer	2 blink	SLUKKET	SLUKKET	SLUKKET
Overtemperatur T1/Sensor T1 har mistet sin forbindelse	SLUKKET	SLUKKET	1 blink	TÆNDT
Overtemperatur T2/Sensor T2 har mistet sin forbindelse	SLUKKET	SLUKKET	2 blink	TÆNDT
Overtemperatur T3/Sensor T3 har mistet sin forbindelse	SLUKKET	SLUKKET	3 blink	TÆNDT
Overtemperatur T4/Sensor T4 har mistet din forbindelse	SLUKKET	SLUKKET	4 blink	TÆNDT
Overtemperatur T5/Sensor T5 har mistet din forbindelse	SLUKKET	SLUKKET	5 blink	TÆNDT
Overtemperatur T6/Sensor T6 har mistet sin forbindelse	SLUKKET	SLUKKET	6 blink	TÆNDT
Overtemperatur T7/Sensor T7 har mistet din forbindelse	SLUKKET	SLUKKET	7 blink	TÆNDT
Overtemperatur T8/Sensor T8 har mistet din forbindelse	SLUKKET	SLUKKET	8 blink	TÆNDT
Termisk grænse sensorfejl	SLUKKET	4 blink	SLUKKET	SLUKKET
Fejl i laserlyskilden	SLUKKET	4 blink	1 blink	SLUKKET
Fejl med Blæser1	SLUKKET	6 blink	1 blink	SLUKKET
Fejl med Blæser2	SLUKKET	6 blink	2 blink	SLUKKET
Fejl med Blæser3	SLUKKET	6 blink	3 blink	SLUKKET
Fejl med Blæser4	SLUKKET	6 blink	4 blink	SLUKKET
Fejl med Blæser5	SLUKKET	6 blink	5 blink	SLUKKET
Fejl med Blæser6	SLUKKET	6 blink	6 blink	SLUKKET
Fejl med Blæser7	SLUKKET	6 blink	7 blink	SLUKKET
Fejl med Blæser8	SLUKKET	6 blink	8 blink	SLUKKET
Fejl med Blæser9	SLUKKET	6 blink	9 blink	SLUKKET
Fejl med Blæser10	SLUKKET	6 blink	10 blink	SLUKKET
Kabinettet er åbent	SLUKKET	7 blink	SLUKKET	SLUKKET
Linse åben	SLUKKET	7 blink	1 blink	SLUKKET
DMD-fejl	SLUKKET	8 blink	SLUKKET	SLUKKET
Farvehjulfejl	SLUKKET	9 blink	SLUKKET	SLUKKET
Fosforhjulfejl	SLUKKET	9 blink	1 blink	SLUKKET

Bemærk:

I tilfælde af en fejl, skal du trække stikket ud af stikkontakten, og vente i et (1) minut, inden du tænder for projektoren igen. Hvis lysdioderne for strøm eller lys stadig blinker eller lysdioden for overtemperatur lyser, skal du kontakte dit servicecenter.

Ofte stillede spørgsmål om billedproblemer

Sp. Der vises ikke et billede på skærmen

- Bekræft indstillingerne på din bærbare computer eller din pc.
- Sluk for alt udstyr og tænd igen i den rigtige rækkefølge.

Sp. Billedet er sløret

- Indstil Fokusering på projektoren.
- Sørg for, at afstanden mellem projektoren og skærmen er indenfor den specificerede afstand.
- Kontroller, at linsen på projektoren er ren.

Sp. Billedet er omvendt

- Kontroller Projicering-indstillingerne i menuen TILPASNING i skærmmenuen.

Sp. Der er striber på billedet

- Sæt punkterne Fase og Klok i menuen Indgang → Analog i skærmmenuen på standardindstillingerne.
- For at sikre, at problemet ikke forårsages af videokortet på en tilsluttet pc, skal du tilslutte til en anden pc.

Sp. Billedet er fladt og uden kontrast

- Indstil Kontrast i menuen BILLEDE i skærmmenuen.

Sp. Farverne på det fremviste billede passer ikke med farverne på kildebilledet.

- Juster punkterne Farvetemperatur og Gamma i menuen BILLEDE > Avanceret menuen i skærmmenuen.

Problemer med lyskilde

Sp. Projektoren lyser ikke

- Kontroller, at strømledningen er ordentligt tilsluttet.
- Sørg for, at strømkilden virker, ved at teste den med et andet elektrisk apparat.
- Genstart projektoren i den rigtige rækkefølge, og kontroller at strøm-lysdioden lyser grønt.

Problemer med fjernbetjeningen

Sp. Projektoren reagerer ikke, når fjernbetjeningen bruges

- Ret fjernbetjeningen mod sensoren på projektoren.
- Sørg for, at linjen mellem fjernbetjeningen og sensoren ikke er blokeret.
- Sluk for alle lysstofrør i lokalet.
- Kontroller, at batterierne i fjernbetjeningen sidder rigtigt.
- Udskift batterierne.
- Sluk for andre infrarøde enheder i nærheden.
- Kontroller fjernbetjeningen.

Lydproblemer

Sp. Der er ingen lyd

- Indstil lydstyrken med fjernbetjeningen.
- Indstil lydstyrken på lydkilden.
- Kontroller, at lydkablerne sidder ordentligt.
- Test lydkilden med andre højttalere.
- Send projektoren til reparation.

Sp. Lyden er forvrænget

- Kontroller, at lydkablerne sidder ordentligt.
- Test lydkilden med andre højttalere.
- Send projektoren til reparation.

Hvis du sender projektoren til reparation

Hvis du ikke kan løse problemet, skal du sende projektoren til reparation. Pak projektoren i den originale emballage. Vedhæft en beskrivelse af problemet og en liste over trinene, som du tog, når du prøvede af løse problemet: Disse oplysninger kan være nyttige for servicepersonalet. Send projektoren tilbage til det sted, hvor du købte den.

Ofte stillede spørgsmål om HDMI

S. Hvad er forskellen mellem et "standard" HDMI-kabel, og et "Højhastighed" HDMI-kabel?

LCC oplyste for nylig, at HDMI-kablerne vil blive testet som Standard- og Højhastighedskabler. Standard (eller "kategori 1") HDMI kabler er blevet testet til brug med hastigheder på 75Mhz eller op til 2,25Gbps, hvilket svarer til et 720p/1080i signal.

Højhastighed (eller "kategori 2") HDMI kabler er blevet testet til brug med hastigheder på 340Mhz eller op til 10,2Gbps, hvis i øjeblikket er den højeste båndbredde der er til rådighed med et HDMI kabel, og det kan håndtere 1080p signaler, herunder dem med forøget farvedybder og/eller forøget opdateringshastigheder fra kilden. Højhastighedskabler er også i stand til, at rumme skærme med højere opløsning, såsom WQXGA biografskærme (opløsning på 2560 x 1600).

S. Hvordan får jeg et HDMI-kabel, der er længere en 10 meter?

Der findes mange HDMI-adaptore, som virker på HDMI-kabler, og som kan forlænge et kables effektive afstand fra de typiske 10 meter til meget længere længder. Disse virksomheder tilbyder mange forskellige løsninger, der omfatter aktive kabler (aktiv elektronik er bygget ind i kablerne, hvilket forstærker og forlænger kablets signal), repeaters, forstærkere samt CAT5/6 og fiberløsninger.

S. Hvordan kan jeg se om et kabel er et godkendt HDMI-kabel?

Alle HDMI-produkter skal godkendes af producenten, som en del af specifikationerne i HDMI overensstemmelsestesten. Der kan dog være tilfælde, hvor kabler, der bærer HDMI-logoet, ikke er blevet testet ordentligt. Vedrørende HDMI-licenser, så undersøger LLC disse tilfælde for at sikre at HDMI-varemærket bruges korrekt på markedet. Vi anbefaler, at forbrugerne køber deres kabler fra et velrenommeret kilde, og en virksom, der er betroet.

6. Specifikationer

Projektorens mål

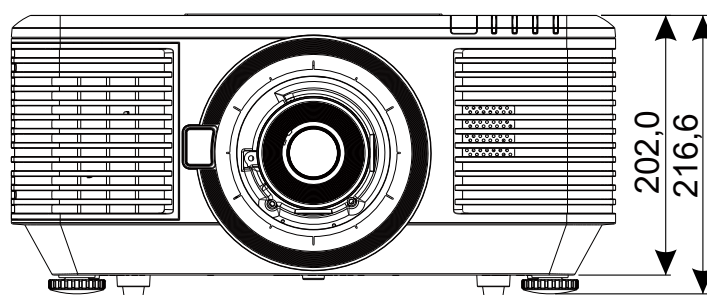
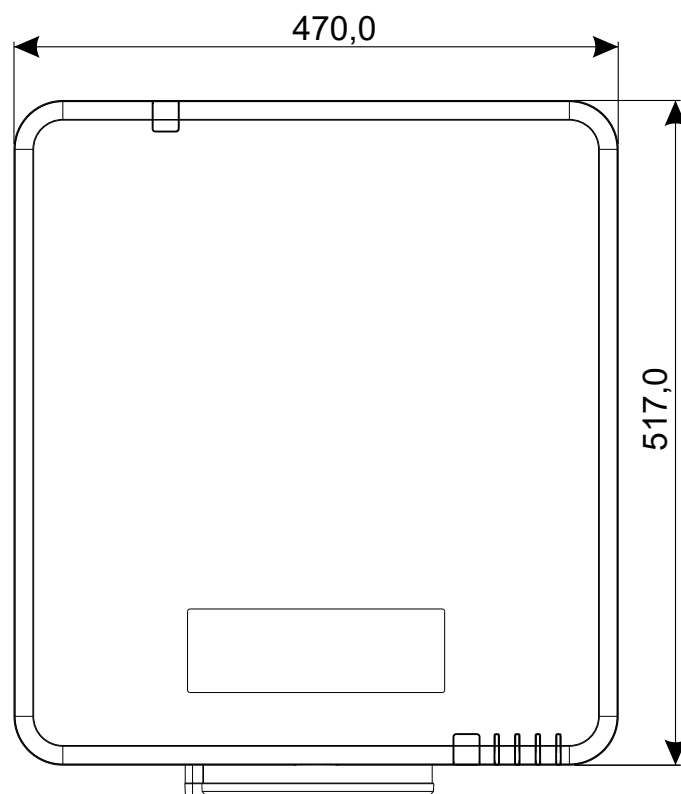

Dataark til projektoren

Modelnavn	DU7099Z+	DU7199Z+	DU7299Z+
Skærmtype	0,67 WUXGA, 1 DLP		
Lysstyrke	8000 lumen	9000 lumen	10000 lumen
Native opløsning	WUXGA (1,920 x 1,200)		
Maksimal opløsning	4K (3840×2160) på 60Hz		
Kontrastforhold	1,300:1 (Original)/20,000:1 (Dynamisk)/3,000,000:1 (Fuld til/fra)		
Lasers levetid/lasertype	Op til 20.000 timer (laserfosfor)		
Afstandsforhold(*)	1,54 - 1,93		
Billedstørrelse (Diagonalt)(*)	48,2" - 300"		
Projiceringsafstand(*)	2-10 meter (6,56 – 32,8 fod)		
Projiceringsobjektiv(*)	F#2,02~2,4 , f= 22,84~28,61 mm		
Zoomforhold(*)	1,25X Manuel zoom, Manuel fokus		
Billedforhold	16:10		
Keystonekorrektion	Vertikalt/Horisontalt ±30°		
Horisontal frekvens	15 eller 31 - 91,4 kHz		
Vertikal frekvens	24 - 30Hz, 47 - 120Hz		
3D-kompatibilitet	Ja (DLP® Link™, HDMI v2.0 Blu-ray, side-om-side, billedpakning, foroven og fornedet)		
Højtaler	Maksimal 10 W x 2		
Område for linseforskydning (*)	Vertikalt: Bund 45 % til top 50 %. Horisontalt: Venstre 12% til højre 12%		
Computerkompatibilitet	VGA, SVGA, XGA, SXGA, SXGA+, UXGA, WUXGA, 4K på 60Hz, Mac		
I/O tilslutningsstik	HDMI v2 (x2) (HDCP v2.2 kompatibel), DVI-D, Komponent (5 BNC) (RGBHV), 3D-Synkroniseringsindgang, VGA-indgang, Lydindgang (ministik), Skærmudgang, Lydudgang RCA (L/R), 3D-synkroniseringsudgang, USB Type A-strøm (5V/1,5A), 12V Udløser, RS-232-indgang, RS-232-udgang, Kabelforbundet fjernindgang, Kabelforbundet fjernudgang, HDBase™ (100Mbps), RJ45 (LAN) (10/100Mbps), USB (Servicering)		
Projiceringsmetode	Bord, loftmontering, på højkant (forfra eller bagfra)		
Sikkerhedsløsninger	Hul til Kensington®-låse, Sikkerhedsstang, Tastaturlås		
Mål (B x D x H)	470 x 517 x 202 mm (18,5" x 20,35" x 7,95") (uden ADJ-fod)		
Vægt	20,6 kg (45,5 pund)		23,5 kg (63,0 pund)
Tilgængelige farver	Sort eller hvid		
Støjniveau	34 dB/32 dB (Normal/Energibesparende funktion)	37 dB/34 dB (Normal/Energibesparende funktion)	40 dB/38 dB (Normal/Energibesparende funktion)
Strømforsyning	AC 100-240V, 50/60Hz		
Strømforbrug	465W (normal)	540W (normal)	575W (normal)
	<0,5 W (Standby), < 2 W (tænd med Lan)		
Miljømæssige driftsbetingelser	Inden for temperaturområdet 0 til 40°C, relativ luftfugtighed 10% til 85%, ikke-kondens		
Miljøforhold under opbevaring	Inden for temperaturområdet -10 til 60°C, relativ luftfugtighed 5% til 95%, ikke-kondens		

Bemærk:

"*" : Standard objektiv.

Tidstabel til projektoren

Signal	Opløsning	H-SYNC (KHz)	V-SYNC (Hz)	Komposit S_Video	Komponent	VGA/BNC (Analog)	DVI	HDMI	HDBaseT
							(DIGITAL)		
NTSC	–	15,734	60	O(3D:S)	–	–	–		
PAL/SECAM	–	15,625	50	O	–	–	–		
VESA	720 x 400	31,5	70,1	–	–	O	O		
	640 x 480	31,5	60	–	–	O(3D:FS,TB,SBS)	O(3D:FS,TB,SBS)		
	640 x 480	35	66,667	–	–	MAC13	MAC13		
	640 x 480	37,86	72,8	–	–	–	O		
	640 x 480	37,5	75	–	–	O	O		
	640 x 480	43,3	85	–	–	O	O		
	640 x 480	61,9	119,5	–	–	O	O		
	800 x 600	37,9	60,3	–	–	O(3D:FS,TB,SBS)	O(3D:FS,TB,SBS)		
	800 x 600	46,9	75	–	–	O	O		
	800 x 600	48,1	72,2	–	–	O	O		
	800 x 600	53,7	85,1	–	–	O	O		
	800 x 600	76,3	120	–	–	O(3D:FS)	O(3D:FS)		
	832 x 624	49,722	74,546	–	–	MAC16	MAC16		
	1024 x 768	48,4	60	–	–	O(3D:FS,TB,SBS)	O(3D:FS,TB,SBS)		
	1024 x 768	56,5	70,1	–	–	O	O		
	1024 x 768	60,241	75,02	–	–	MAC19	MAC19		
	1024 x 768	60	75	–	–	O	O		
	1024 x 768	68,7	85	–	–	O	O		
	1024 x 768	97,6	120	–	–	O(3D:FS)	O(3D:FS)		
	1152 x 870	68,68	75,06	–	–	MAC21	MAC21		
	1280 x 720	45	60	–	–	OO (3D:FS,TB,SBS)	O(3D:FS,TB,SBS)		
	1280 x 720	90	120	–	–	O(3D:FS)	O(3D:FS)	O	
	1280 x 768 (reducer afblænding)	47,4	60	–	–	OO (3D:FS,TB,SBS)	O(3D:FS,TB,SBS)		
	1280 x 768	47,8	59,9	–	–	OO (3D:FS,TB,SBS)	O(3D:FS,TB,SBS)		
	1280 x 800	49,7	59,8	–	–	OO (3D:FS,TB,SBS)	O(3D:FS,TB,SBS)		
	1280 x 800	62,8	74,9	–	–	O	O		
	1280 x 800	71,6	84,9	–	–	O	O		
	1280 x 800	101,6	119,9	–	–	O(3D:FS)	O(3D:FS)		
	1280 x 1024	64	60	–	–	O (3D:TB,SBS)	O(3D:TB,SBS)		
	1280 x 1024	80	75	–	–	O	O		
	1280 x 1024	91,1	85	–	–	O	O		
	1280 x 960	60	60	–	–	O (3D:TB,SBS)	O(3D:TB,SBS)		
1280 x 960	85,9	85	–	–	O	O			
1400 x 1050	65,3	60	–	–	O (3D:TB,SBS)	O(3D:TB,SBS)			
1440 x 900	55,9	59,9	–	–	O (3D:TB,SBS)	O(3D:TB,SBS)			
1600 x 1200	75	60	–	–	O (3D:TB,SBS)	O(3D:TB, SBS)	O(3D:TB)		
1680 x 1050 (reducer afblænding)	64,67	59,88	–	–	O(3D:TB,SBS)	O(3D:TB,SBS)			
1680 x 1050	65,29	59,95	–	–	O(3D:TB,SBS)	O(3D:TB,SBS)			
1920 x 1080	67,5	60	–	–	O(3D:TB,FS,SBS)	O(3D:TB,FS,SBS)			

Signal	Opløsning	H-SYNC (KHz)	V-SYNC (Hz)	Komposite S_Video	Komponent	VGA/BNC (Analog)	DVI	HDMI	HDBaseT
							(DIGITAL)		
VESA	1920 x 1200 (reducer afblænding)	74,038	59,95	–	–	O(3D:TB,FS,SBS)	O(3D:TB,FS,SBS)		
	1280 x 1024	130	120 (reducer afblænding)	–	–	–	–	○	–
	1400 x 1050	93,9	85	–	–	–	–	○	–
	1440 x 900	114,2	120 (reducer afblænding)	–	–	–	–	○	–
	1600 x 1200	87,5	70	–	–	–	–	○	–
	1600 x 1200	93,8	75	–	–	–	–	○	–
	1600 x 1200	106,3	85	–	–	–	–	○	–
	1600 x 1200	152,4	120 (reducer afblænding)	–	–	–	–	○	–
	1680 x 1050	82,3	75	–	–	–	–	○	–
	1680 x 1050	93,9	85	–	–	–	–	○	–
	1680 x 1050	133,4	120 (reducer afblænding)	–	–	–	–	○	–
	1920 x 1200	74,6	60	–	–	–	–	O(3D:TB,FS,SBS)	–
	1920 x 1200	94	75	–	–	–	–	○	–
	1920 x 1200	107,2	85	–	–	–	–	○	–
	3840 x 2160	53,946	23,976	–	–	–	–	○	
	3840 x 2160	54	24	–	–	–	–	○	
	3840 x 2160	56,25	25	–	–	–	–	○	
	3840 x 2160	67,5	30	–	–	–	–	○	
	3840 x 2160	112,5	50	–	–	–	–	○	
	3840 x 2160	135	60	–	–	–	–	○	

SDTV	480i	15,734	60	–	○	–	–	(3D:FS)	
	576i	15,625	50	–	○	–	–		
EDTV	576p	31,3	50	–	○	–	–		
	480p	31,5	60	–	○	–	–	(3D:FS)	
HDTV	720p	37,5	50	–	○	–	–	(3D:FP,TB,SBS)	
	720p	45	60	–	○	–	–	(3D:FP,TB,FS,SBS)	
	1080i	33,8	60	–	○	–	–		
	1080i	28,1	50	–	○	–	–	(3D:SBS)	
	1080p	27	24	–	○	–	–		
	1080p	28	25	–	○	–	–		
	1080p	33,7	30	–	○	–	–		
	1080p	56,3	50	–	○	–	–	(3D:TB,SBS)	
1080p	67,5	60	–	○	–	–	(3D:TB,SBS)		

○ : Understøttet frekvens

– : Ikke understøttet frekvens

FS ⇒ Feltsekventiel

TB ⇒ Foroven/Forneden

SBS ⇒ Side-om-side

FP ⇒ Billedpakning

Skærmens originale opløsning er 1920 x 1200. En anden opløsning end den native kan give ujævn tekststørrelse og linjer.

Der er muligvis lidt støj på billedet ved brug af SDTV \ EDTV \ HDTV. Dette er normalt.

7. Lovmæssige overensstemmelser

FCC advarsel

Dette udstyr er blevet testet og fundet at overholde grænserne for en Klasse A digital enhed, i henhold til stk. 15 i FCC-reglerne. Formålet med disse krav er, at sikre rimelig beskyttelse mod skadelig interferens, når udstyret bruges i et kommercielt miljø.

Dette udstyr genererer, benytter og kan udsende radiobølger, som, hvis det ikke installeres og benyttes i overensstemmelse med instruktionerne, kan forårsage skadelig interferens med radiokommunikation. Brug af dette udstyr i et beboelsesområde vil sandsynligvis forårsage skadelig interferens, i hvilket tilfælde brugeren vil være forpligtet til at afhjælpe interferensen på hans/hendes egen regning.

Ændringer eller modifikationer, der ikke er udtrykkeligt godkendt af parterne, som er ansvarlige for overholdelsen, kan ugyldiggøre brugerens ret til at bruge dette udstyr.

Canada

Dette klasse B digitale apparat overholder de canadiske ICES-003 bestemmelser.

Sikkerhedscertificeringer

FCC-klasse A, CE, C-tick, CCC, KC/KCC, CU, CB, BIS, RoHS, PSB, ICES-003 (Canada), cTUVus, BSMI og Kina CECP

Bortskaffelse og genbrug

Dette produkt kan indeholde andet elektronisk affald, der kan være farlige, hvis de ikke bortskaffes korrekt. Du bedes genbruge eller bortskaffe projektoren i henhold til lokale og nationale love. For yderligere oplysninger, bedes du venligst kontakte Electronic Industries Alliance via www.eiae.org.

8. RS-232-kommunikation

Indstilling af kommunikationsparameter

Du kan bruge serie-styringskommandoen til at indtaste kommandoer til projektorstyring, eller hente dens betjeningsdata via Windows klientterminal-software,

Del	Parameter:
Bit pr. sekund	9600 bps
Databit	8-bit
Paritet	Ingen
Stopbit	1
Flowkontrol	Ingen

Betjeningskommandoer

Synkronisering af betjeningskommando

En betjeningskommando er præfixeret af tegnet "op", efterfulgt af styrekommandoer og indstillinger, der er adskilt af mellemrum [SP], og afsluttet med vognreturpar "CR" og "ASCII hex 0D". Syntaks af serielle styrekommandoer:

op[SP]<operation command>[SP]<Setting Value>[CR]

op En konstant, der indikerer dette er en betjeningskommando.

[SP] Indikerer et tomt mellemrum.

[CR] Indikerer kommandotilslutningsparret "CR" og "ASCII hex 0D".

Indstillingsværdi Indstillinger for betjeningskommando

Typen af installationsstreng	Indstillingstegn	Beskrivelse
Forespørgsel om nuværende opsætning	?	Et spørgsmålstegn "?" angiver forespørgsel om den aktuelle opsætning
Setup (Konfigurering)	= <settings>	Syntaks: Symbol "=" tilsat opsætningsværdier
Forøg opsætningsrækkefølgen til justeringselementerne	+	Nogle indstillinger ændres i trin. Symbolet "+" indikerer at der skiftes et trin op
Reducer opsætningsrækkefølgen til justeringselementerne	-	Nogle indstillinger ændres i trin. Symbolet "-" viser, at der ændres et trin ned
Udfør kommandoen	Ingen	Bestemte betjeningskommandoer udføres efter en indtastning uden yderligere indstillinger eller regulatorer.

Eksempler:		
Betjeningselementer	Indgang kommandolinje	Projektor returbesked
Forespørgsel om nuværende lysstyrke	op skarpt? [CR]	OP SKARPT = 50
Opsætning af lysstyrken	op skarpt = 100[CR]	OP SKARPT = 100
Uden for rækkevidde eller ikke understøttet	op skarpt = 200[CR]	OP SKARPT = IKKE RELEVANT
Ulovlig kommando	op skarpt = 100[CR]	*Ulovligt format#

Funktion	Brug	Indstil	Hent	Inc	Dec	EXE	Værdier
Auto Source	auto.src	V	V				0 = Off 1 = On
HDMI Color Space	color.space	V	V				0 : Auto 1 : RGB 2 : YUV
HDMI Range	hdmi.range	V	V				0 : Auto 1 : Full 2 : Limited
HDMI Format	hdmi.format	V	V				0 : Auto 1 : RGB Limited 2 : RGB Full 3 : YUV Limited 4 : YUV Full
Video AGC	video.agc	V	V				0 : Off 1 : On
Video Saturation	video.saturation	V	V	V	V		0 ~ 100
Video Tint	video.tint	V	V	V	V		0 ~ 100
Closed Caption	cc	V	V				0 : Off 1 : On
H Position	h.pos	V	V	V	V		-5 ~ +5 -100 ~ +100 (Auto Sync Off)
V Position	v.pos	V	V	V	V		-5 ~ +5 -100 ~ +100 (Auto Sync Off)
Phase	phase	V	V	V	V		0 ~ 31
clock	clock	V	V	V	V		-5 ~ +5
Auto Sync	auto.sync	V	V				0 : Off 1 : On
HDBaseT Control	hdbaset	V	V				0 : Off 1 : On
HDBaseT Connect	hdbaset.connect		V				0 : Disconnect 1 : Connected
3D	threed	V	V				0 : DLP-Link 1 : IR
3D Sync Invert	threed. syncinvert	V	V				0 = Off 1 = On
3D Format	threed.format	V	V				0 : Auto 1 : Top / Bottom 2 : Frame Sequential 3 : Frame Packing 4 : Side by side 5 : Off
3D Sync Out Delay	threed. syncdelay	V	V				0 ~ 359
3D Sync Input	threed.syncinput		V				0 : Internal 1 : External
3D Sync Output	threed. syncoutput	V	V				0 : Internal 1 : External

Funktion	Brug	Indstil	Hent	Inc	Dec	EXE	Værdier
Picture Mode	pic.mode	V	V				0:Presentation 1:Bright 2:Game 3:Movie 4: Vivid 5: Blending 6: sRGB 7:DICOM SIM 8:User 9: 3D 10: HDR 10
Brightness	bright	V	V	V	V		0 ~ 100
Contrast	contrast	V	V	V	V		0 ~ 100
HDR Control	hdr.control	V	V				0 : Auto 1 : Off 2 : HDR 10
HDR Mode	hdr.mode	V	V				0 : PQ-L300 1 : PQ-L400 2 : PQ-L500 3 : PQ-L600 4 : PQ-L700
Dynamic Black	dblack	V	V				0 = Off 1 = On
"Projector Light (Light Off Timer)"	projector.light	V	V				0 : Disable 1: 1 Sec 2: 2 Sec 3: 3 Sec 4: 4 Sec
HSG/Red Gain	hsg.r.gain	V	V	V	V		5 ~ 195
HSG/Green Gain	hsg.g.gain	V	V	V	V		5 ~ 195
HSG/Blue Gain	hsg.b.gain	V	V	V	V		5 ~ 195
HSG/Cyan Gain	hsg.c.gain	V	V	V	V		5 ~ 195
HSG/Magenta Gain	hsg.m.gain	V	V	V	V		5 ~ 195
HSG/Yellow Gain	hsg.y.gain	V	V	V	V		5 ~ 195
HSG/Red/Saturation	hsg.r.sat	V	V	V	V		0 ~ 199
HSG/Green/Saturation	hsg.g.sat	V	V	V	V		0 ~ 199
HSG/Blue/Saturation	hsg.b.sat	V	V	V	V		0 ~ 199
HSG/Cyan/Saturation	hsg.c.sat	V	V	V	V		0 ~ 199
HSG/Magenta/Saturation	hsg.m.sat	V	V	V	V		0 ~ 199
HSG/Yellow/Saturation	hsg.y.sat	V	V	V	V		0 ~ 199
HSG/Red/Hue	hsg.r.hue	V	V	V	V		-99 ~ 99
HSG/Green/Hue	hsg.g.hue	V	V	V	V		-99 ~ 99
HSG/Blue/Hue	hsg.b. hue	V	V	V	V		-99 ~ 99
HSG/Cyan/Hue	hsg.c. hue	V	V	V	V		-99 ~ 99
HSG/Magenta/Hue	hsg.m. hue	V	V	V	V		-99 ~ 99
HSG/Yellow/Hue	hsg.y. hue	V	V	V	V		-99 ~ 99
HSG/White/Red Gain	hsg.wr.gain	V	V	V	V		0 ~ 399
HSG/White/Green Gain	hsg.wg.gain	V	V	V	V		0 ~ 399
HSG/White/Blue Gain	hsg.wb.gain	V	V	V	V		0 ~ 399
Brilliant Color	bri.color	V	V	V	V		0 ~ 10
Sharpness	sharp	V	V	V	V		0 ~ 31

Funktion	Brug	Indstil	Hent	Inc	Dec	EXE	Værdier
Gamma	gamma	V	V				0 = 1.8 1 = 2.0 2 = 2.2 3 = 2.4 4 = B&W 5 = Linear
Color Temperature	color.temp	V	V				0 = Warm 1 = Normal 2 = Cold
Input Balance /Red Offset	red.offset	V	V	V	V		-100 ~ +100
Input Balance /Green Offset	green.offset	V	V	V	V		-100 ~ +100
Input Balance /Blue Offset	blue.offset	V	V	V	V		-100 ~ +100
Input Balance /Red Gain	red.gain	V	V	V	V		0 ~ 200
Input Balance /Green Gain	green.gain	V	V	V	V		0 ~ 200
Input Balance /Blue Gain	blue.gain	V	V	V	V		0 ~ 200
Picture Mode Reset	pic.mode.reset	V					0 = Current 1 = All
Aspect Ratio	aspect	V	V				0 = Fill 1 = 4:3 2 = 16:9 3 = LetterBox 4 = 2.35:1 5 = 16:10 6 = Auto
Digital Zoom	digi.zoom.in	V	V	V	V		0 ~ +10
	digi.zoom.out	V	V	V	V		-40 ~ 0
H Image Shift	img.hshift	V	V	V	V		-50 ~ +50
V Image Shift	img.vshift	V	V	V	V		-50 ~ +50
V Keystone	v.keystone	V	V	V	V		-30 ~ +30
H Keystone	h.keystone	V	V	V	V		-30 ~ +30
Auto Keystone	auto.keystone	V	V				0 = Off 1 = On
4 Corner Top Left X	4corner.tlx	V	V	V	V		0 ~ +60
4 Corner Top Left Y	4corner.tly	V	V	V	V		0 ~ +60
4 Corner Top Right X	4corner.trx	V	V	V	V		0 ~ +60
4 Corner Top Right Y	4corner.try	V	V	V	V		0 ~ +60
4 Corner Bottom Left X	4corner.blx	V	V	V	V		0 ~ +60
4 Corner Bottom Left Y	4corner.bly	V	V	V	V		0 ~ +60
4 Corner Bottom Right X	4corner.brx	V	V	V	V		0 ~ +60
4 Corner Bottom Right y	4corner.bry	V	V	V	V		0 ~ +60
4 Corner Reset	4corner.reset					V	
Mask Top	mask.top	V	V	V	V		0 ~ 100
Mask Bottom	mask.bottom	V	V	V	V		0 ~ 100
Mask Left	mask.left	V	V	V	V		0 ~ 100
Mask Right	mask.right	V	V	V	V		0 ~ 100
Projection	projection	V	V				0 = Front 1 = Rear 2 = Ceiling 3 = Rear + Ceiling
Screen Format	screen.format	V	V				0 : 16:10 1 : 16:9 2 : 4:3 3 : 2.35:1

Funktion	Brug	Indstil	Hent	Inc	Dec	EXE	Værdier
Screen Position	screen.shift	V	V	V	V		16:10 : Not Available 16:9 : -60 ~ 60 4:3 : -160 ~ 160 2.35:1 : -191 ~ 191
Alignment Reset	align.reset					V	
Test Pattern	test.pattern	V	V				0 = Grid 1 = White 2 = Red 3 = Green 4 = Blue 5 = Black 6 = RGB Ramps 7 = Color Bar 8 = Setp Bar 9 = CheckBoard 10 = Horizontal Lines 11 = Vertical Lines 12 = Diagnoal Lines 13 = Horizontal Ramps 14 = Vertical Ramps 15 = Off
Direct Power On	direct.poweron	V	V				0 : Off 1 : On
Signal Power On VGA	signal.poweron.vga	V	V				0 : Off 1 : On
Signal Power On HDMI	signal.poweron.hdmi	V	V				0 : Off 1 : On
Light Mode	light.mode	V	V				0: Normal 1: ECO 2: Custom Light
Custom Light	custom.light	V	V	V	V		25 ~ 100
Fan Speed	fanspeed	V	V				0 = Normal 1 = High
IR Control	ir.control	V	V				0 : Front + Rear IR On 1 : Front IR On 2 : Rear IR On 3 : Front + Rear IR Off
Remote ID	remote.id	V	V				0 ~ 99
HDMI1 EDID	edid.mode.hdmi1	V	V				0 : Enhanced 1 : Standard
HDMI2 EDID	edid.mode.hdmi2	V	V				0 : Enhanced 1 : Standard
HDBaseT EDID	edid.mode.hdbt	V	V				0 : Enhanced 1 : Standard
NetWork Status	net.status		V				0 : Disconnect 1 : Connected
NetWork / DHCP	net.dhcp	V	V				0 = Off 1 = On
NetWork / IP Address	net.ipaddr	V	V				<string>
NetWork / Subnet	net.subnet	V	V				<string>
NetWork / Gateway	net.gateway	V	V				<string>
NetWork / DNS	net.dns	V	V				<string>
NetWork Apply	net.apply	V					0 : Cancel 1 : OK

Funktion	Brug	Indstil	Hent	Inc	Dec	EXE	Værdier
Standby Power	standby.power	V	V				0: Normal 1: ECO 2: On By Lan 3: On By HDBaseT
No Signal Power Off	nosignal.poweroff	V	V				0 ~ 36
Sleep Timer	sleep.timer	V	V				0 ~ 120
Volume	volume	V	V	V	V		0 ~ 10
Mic Volume	mic.volume	V	V	V	V		0 ~ 10
Mic	mic	V	V				0 : Off 1 : On
Air Filter Hours	airfilter.hours		V				<string>
Air Filter Time Reminder	airfilter.reminder	V	V				0 : Off (default) 1 : 300 Hrs 2 : 500 Hrs 3 : 1000 Hrs 4 : 1500 Hrs 5 : 2000 Hrs
Air Filter Reset Timer	airfilter.reset					V	
Rental Mode Password Reset	rental.pwd.reset					V	
Constant Brightness	laser.cbc.enable	V	V				0 : Off 1 : On
Blank Screen Color	blankscreen.color	V	V				0 = Logo 1 = Black 2 = Red 3 = Green 4 = Blue 5 = White
Logo	logo	V	V				0 = Std. 1 = Black 2 = Blue
Message	message	V	V				0 : Off 1 : On
MENU Position	menu.position	V	V				0 : Center 1 : Up 2 : Down 3 : Left 4 : Right
MENU Timer	menu.timer	V	V				0 : Off 1 : 20 sec. 2 : 40 sec. 3 : 60 sec.
MENU Translucent	menu.trans	V	V				0 : Off 1 : 50% 2 : 100%
Keypad Lock	keypad.lock	V	V				0 : Off 1 : On
Security Lock	security.lock	V	V				1 : Up 2 : Down 3 : Left 4 : Right

Funktion	Brug	Indstil	Hent	Inc	Dec	EXE	Værdier
Security Unlock	security.unlock	V					1 : Up 2 : Down 3 : Left 4 : Right
Language	lang	V	V				0 = English 1 = French 2 = German 3 = Spanish 4 = Portugues 5 = Simplified Chinese 6 = Traditional Chinese 7 = Italian 8 = Norwegian 9 = Swedish 10 = Dutch 11 = Russian 12 = Polish 13 = Finnish 14 = Greek 15 = Korean 16 = Hungarian 17 = Czech 18 = Turkish 19 = Japanese 20 = Danish
Reset All	reset.all					V	
Source Info	source.info		V				<string>
Light Hours 1	light1.hours		V				<string>
Light Hours 1 Reset	light1.reset					V	
Remote Code	remote.code		V				<string>
Software Version	sw.ver		V				<string>
Serial Number	ser.no		V				<string>
Auto Image	auto.img					V	
Light 1 Status	light1.stat		V				0 = Off 1 = On
Model	model		V				<string>
Pixel Clock	pixel.clock		V				<string>
H Refresh Rate	h.refresh		V				<string>
V Refresh Rate	v.refresh		V				<string>
Blank	blank	V	V				0 = Off 1 = On
Power On	power.on					V	
Power Off	power.off					V	
Projector Status	status		V				0 : Reset 1 : Standby 2 : Active 3 : Cooling 4 : Warmup 5 : Powerup 6 : Failure
Mute	mute	V	V				0 : Off 1 : On
Freeze	freeze	V	V				0 : Off 1 : On

Funktion	Brug	Indstil	Hent	Inc	Dec	EXE	Værdier
Internal Speaker	speaker	V	V				0 : Off 1 : On
Input Select	input.sel	V	V				1 :VGA 2: RGB2 3: DVI 4: Video 5: S-Video 6: HDMI 1 7: BNC 8: Component 9: HDMI 2 15: HDBaseT
Art-Net Enable	artnet.enable	V	V				0 = Off 1 = On (2.X.X.X) 2 = On (10.X.X.X) 3 = On (Manual)
Art-Net Net	artnet.net	V	V				0 ~ 127
Art-Net SubNet	artnet.subnet	V	V				0 ~ 15
Art-Net Universe	artnet.universe	V	V				0 ~ 15
Art-Net Start Address	artnet.start.addr	V	V				1 ~ 508
Art-Net Apply	artnet.apply	V	V				0 : Cancel 1 : OK
Art-Net Channel 1 Function	artnet.ch1.func	V	V				0 = None 1 = Power 2 = PIC-MUTE 3 = Power Level 4 = Input 5 = Channel Control
Art-Net Channel 2 Function	artnet.ch2.func	V	V				0 = None 1 = Power 2 = PIC-MUTE 3 = Power Level 4 = Input 5 = Channel Control
Art-Net Channel 3 Function	artnet.ch3.func	V	V				0 = None 1 = Power 2 = PIC-MUTE 3 = Power Level 4 = Input 5 = Channel Control
Art-Net Channel 4 Function	artnet.ch4.func	V	V				0 = None 1 = Power 2 = PIC-MUTE 3 = Power Level 4 = Input 5 = Channel Control
Art-Net Channel 5 Function	artnet.ch5.func	V	V				0 = None 1 = Power 2 = PIC-MUTE 3 = Power Level 4 = Input 5 = Channel Control

Lens related function

Function	Operation	Set	Get	Inc	Dec	EXE	Values
Lens Lock	lens.lock	V	V				0: off 1:on
Lens zoom in	zoom.in					V	
Lens zoom in 2	zoom.in.2					V	
Lens zoom in 3	zoom.in.3					V	
Lens zoom out	zoom.out					V	
Lens zoom out 2	zoom.out.2					V	
Lens zoom out 3	zoom.out.3					V	
Lens focus near	focus.near					V	
Lens focus near 2	focus.near.2					V	
Lens focus near 3	focus.near.3					V	
Lens focus far	focus.far					V	
Lens focus far 2	focus.far.2					V	
Lens focus far 3	focus.far.3					V	
Lens up	lens.up					V	
Lens up 2	lens.up.2					V	
Lens up 3	lens.up.3					V	
Lens down	lens.down					V	
Lens down 2	lens.down.2					V	
Lens down 3	lens.down.3					V	
Lens left	lens.left					V	
Lens left 2	lens.left.2					V	
Lens left 3	lens.left.3					V	
Lens right	lens.right					V	
Lens right 2	lens.right.2					V	
Lens right 3	lens.right.3					V	
Lens center	lens.center					V	
Lens type	lens.type	V	V				0 : Non-UST Lens 1 : UST Lens
Lens load	lens.load	V					1~8
Lens save	lens.save	V					1~8
Lens clear	lens.clear	V					1~8

9. Tjenester

Europa, Mellemøsten og Afrika

Vivitek service og support
Zandsteen 15
2132 MZ Hoofddorp
The Netherlands
Tel: Monday - Friday 09:00 - 18:00
English (UK): 0333 0031993
Germany: 0231 7266 9190
France: 018 514 8582
Russian: +7 (495) 276-22-11
International: +31 (0) 20 721 9318
Email: support@vivitek.eu
URL: <http://www.vivitek.eu/support/contact-support>

Nordamerika

Vivitek servicecenter
15700 Don Julian Road, Suite B
City of Industry, CA. 91745
U.S.A
Tel: 855-885-2378 (Toll-Free)
Email: T.services1@vivitekcorp.com
URL: www.vivitekusa.com

Asien og Taiwan

Vivitek servicecenter
16 Tungyuan Rd., Chungli Industrial Zone,
Taoyuan City 320023, Taiwan
Tel: 886-3-4526107
Tel: 0800-042-100
Email: srv-Service.VVK.Asia@vivitek.com.tw
URL: www.vivitek.com.tw

中国/China

Vivitek客服中心
上海市浦东新区华东路1675号1幢1层、7-8层
邮政编码: 201209
400客服热线: 400 888 3526
公司电话: 021-58360088
客服邮箱: service@vivitek.com.cn
官方网站: www.vivitek.com.cn



Visit www.vivitekc corp.com for more product info
Copyright (c) 2023 Delta Electronics, Inc. All Rights Reserved

A brand of  DELTA