



DU7099Z+  
DU7199Z+  
DU7299Z+

Användarhandbok

# Innehållsförteckning

<b>1. Allmän information</b>	<b>5</b>
Upphovsrätt .....	5
Ansvarsfriskrivning .....	5
Varumärkeserkännande .....	5
<b>Viktig säkerhetsinformation</b> .....	<b>6</b>
Symboler som används.....	6
Allmän säkerhetsinformation.....	6
Symboler som används.....	6
<b>Laservarning</b> .....	<b>7</b>
Laserparameter .....	7
<b>Riskgrupp 3 laserfara, försiktighetsåtgärder vid installation</b> .....	<b>8</b>
<b>Varningsetiketter</b> .....	<b>9</b>
<b>Plats för laseröppning</b> .....	<b>10</b>
<b>Säkerhetsbrytare</b> .....	<b>10</b>
<b>Allmänt meddelande</b> .....	<b>11</b>
Strömförsörjning .....	11
Rengöra projektorn.....	11
Reglerande varningar .....	11
Symbolförklaringar .....	11
Extra försiktighet för laserstrålar! .....	11
Varning för solljus .....	11
<b>2. Komma igång</b>	<b>12</b>
<b>Paketets innehåll</b> .....	<b>12</b>
<b>Projektorns funktioner</b> .....	<b>13</b>
<b>Projektorfunktioner</b> .....	<b>13</b>
<b>Anslut källenheter</b> .....	<b>14</b>
Kontrollknappsats.....	14
<b>Fjärrkontroll (SRC) + Funktion</b> .....	<b>15</b>
Ställ in kontroll-ID-nummer .....	16
Driftsintervall.....	17
Batterier.....	17
<b>Installationsguide</b> .....	<b>18</b>
Bekräfta installationsplats .....	18
Anmärkningar för kylning.....	18
Meddelande om installation .....	19
Inställningar och projektionsalternativ .....	19
Montering av projektorn .....	20
Anpassad montering Installationsöverensstämmelse.....	20
Installation eller borttagning av det tillvalda objektivet.....	21
Objektivsserie .....	22

# Innehållsförteckning

<b>Startguide för projektorn .....</b>	<b>23</b>
1 Anslut ström och källenheter .....	23
2 Ström på/av .....	23
3 Välja källa .....	23
4 Justera projektorns lutning .....	24
Justera den projicerade bildpositionen med linsförskjutning .....	24
<b>3. Inställningar för OSD-menyn (On-Screen Display) .....</b>	<b>25</b>
<b>Kontroll av OSD-menyn .....</b>	<b>25</b>
Navigera i OSD-menyn .....	25
<b>INGÅNG-menyn .....</b>	<b>26</b>
Autokälla.....	26
HDMI .....	27
Analog.....	27
3D.....	27
Signalström på .....	28
Testmönster .....	28
<b>BILD-menyn .....</b>	<b>29</b>
Bildläge .....	30
Ljusstyrka .....	30
Kontrast .....	30
Färghanterare .....	30
Avancerat .....	31
Återställning av bildläge.....	31
<b>Menyn JUSTERING .....</b>	<b>32</b>
Bildförhållande .....	33
Digital zoom .....	33
Keystone.....	33
4 hörn .....	33
Maskering.....	33
Projicering .....	33
Skärminställningar .....	33
Linsinställningar .....	34
Återställning av justering .....	34
<b>Menyn KONTROLL .....</b>	<b>35</b>
Direkt strömpåslagning .....	36
Ljuskälla.....	36
Hög höjd .....	36
IR-kontroll.....	36
Fjärrkontroll-ID .....	37
HDBaseT.....	37
Nätverk .....	37
Ställa in Art-Net .....	43
Uthyrningsläge.....	44

# Innehållsförteckning

<b>Menyn INSTÄLLN.....</b>	<b>45</b>
Eko .....	46
Audio.....	46
Luftfilter.....	46
Färg på tom skärm .....	46
Meny .....	46
Knappsattsås .....	46
Säkerhetslås.....	47
Språk.....	47
Omgivningsstatus.....	47
Återställ alla.....	48
<b>INFO-skärmen .....</b>	<b>48</b>
<b>4. Underhåll .....</b>	<b>49</b>
Rengöring av luftfiltret .....	49
Byta ut filtret .....	50
<b>5. Felsökning .....</b>	<b>52</b>
Vanliga problem och lösningar .....	52
Tips vid felsökning .....	52
LED Indikatormeddelanden .....	53
Frågor och svar om bildproblem.....	54
Problem med ljuskällan .....	54
Problem med fjärrkontrollen .....	54
Ljudproblem .....	55
Lämna projektorn på service.....	55
Frågor och svar om HDMI.....	56
<b>6. Specifikationer .....</b>	<b>57</b>
Projektorns mått .....	57
Datablad för projektor .....	58
Tidtabell för projektor .....	59
<b>7. Föreskriftsefterlevnad .....</b>	<b>61</b>
Varning från FCC .....	61
Kanada.....	61
Säkerhetscertifieringar .....	61
Bortskaffande och återvinning.....	61
<b>8. RS-232-kommunikation .....</b>	<b>62</b>
Inställning av kommunikationsparametrar .....	62
Åtgärdskommandon .....	62
Lens related function .....	70
<b>9. Service .....</b>	<b>71</b>

# 1. Allmän information

## Upphovsrätt

Denna publikation inklusive alla bilder, illustrationer och program är skyddade under internationella upphovsrättsliga lagar med alla rättigheter förbehållna. Varken denna manual eller någon del av materialet häri får reproduceras utan skriftligt medgivande av upphovsmannen. © Copyright 2023

## Ansvarsfriskrivning

Informationen i detta dokument kan ändras utan ytterligare meddelande. Tillverkaren ger inga utfästelser eller garantier med hänseende till innehållet och reserverar sig uttryckligen för några underförstådda garantier om säljbarhet eller lämplighet för specifika syften. Tillverkaren förbehåller sig rätten att revidera publikationen och att när som helst ändra dess innehåll utan krav på att tillverkaren skall meddela någon om sådana revideringar eller ändringar.

## Varumärkeserkännande



Kensington är ett registrerat varumärke i USA tillhörande ACCO Brand Corporation med utfärdade registreringar och pågående ansökningar i andra länder över hela världen.



HDMI, logotypen HDMI och High-Definition Multimedia Interface är varumärken eller registrerade varumärken som ägs av HDMI Licensing LLC i USA och andra länder.



HDBaseT™ och HDBaseT Alliance-logotypen är varumärken som tillhör HDBaseT Alliance.

Alla andra produktnamn som används i denna manual är egendom som tillhör dess respektive ägare och är bekräftade.

## Viktig säkerhetsinformation

**Viktigt:**

Det rekommenderas starkt att du läser det här avsnittet noggrant innan du använder projektorn. Dessa säkerhets- och användningsinstruktioner kommer att säkerställa att du får många års säker användning av projektorn. Förvara den här handboken som referens för framtiden.

## Symboler som används

Varningssymboler används på enheten och i denna manual för att uppmärksamma dig för farliga situationer.

Följande stil används i denna manual för att uppmärksamma dig för viktig information.

**OBS!**

Ger ytterligare information om ämnet.

**Viktigt:**

Ger ytterligare information som inte bör förbises.

**Varning:**

Varnar dig för situationer som kan skada enheten.

**Varning:**

Varnar dig för situationer som kan skada enheten, skapa en farlig miljö eller orsaka personsador.

Genomgående i denna manual är komponentdelar och poster i OSD menyer angivna med fet text såsom i detta exempel:

"Tryck på **Menu** på fjärrkontrollen för att öppna huvudmenyn."

## Allmän säkerhetsinformation

- Öppna inte enhetens hölje. Det finns inga delar i enheten som användaren kan utföra service på. För service, kontakta kvalificerad servicepersonal.
- Följ alla varningar och försiktighetsåtgärder i denna manual och på enhetens hölje.
- För att undvika skador på ögonen, titta inte in i objektivet när lampkällan är påslagen.
- Placera inte enheten på en instabil yta, vagn eller ställning.
- Undvik att använda systemet i närheten av vatten, i direkt solljus eller nära värmekällor.
- Placera inte tunga föremål såsom böcker eller väskor på enheten.

## Symboler som används

Denna produkt är avsedd för användning av vuxna som kan hantera denna maskin.

Skriv ner projektorns modell- och serienummer och spara informationen för framtida underhåll. Informationen kan även användas av polisen om utrustningen tappas bort eller blir stulen.

Modellnummer:Serienummer:

# Laservarning

## Laserparameter



LASERLJUS - UNDVIK DIREKT EXPONERING AV ÖGON.

Rikta inte lasern eller låt laserljus riktas eller reflekteras mot andra människor eller reflekterande föremål.



Direkt eller spritt ljus kan vara farligt för ögon och hud.

Det finns en potentiell risk för exponering för laserstrålning om de medföljande instruktionerna inte följs.

**Varning!** Användning av kontroller, justeringar eller användningsprocedurer som inte anges häri kan resultera i exponering av skadlig laserstrålning.

Våglängd	449 nm - 461 nm (blått)
Användningsläge	Pulserande, på grund av bildfrekvensen
Pulsbredd	1,12 ms
Pulsens repetitions hastighet	120 Hz
Högsta laserenergi	0,611 mJ
Total intern energi	>100 w
Källans synbara storlek	>10 mm, vid objektivets stopp
Avvikelse	>100 milliradian

## Riskgrupp 3 laserfara, försiktighetsåtgärder vid installation



Denna produkt är en laserprodukt i riskgrupp 3. Den måste installeras på en säker plats och hanteras av kvalificerad och professionellt utbildad personal.

Försök inte att komma åt projektorns interna hårdvara. Försök inte att modifiera eller ta bort lasermodulen.

Använd inte projektorn utan dess skyddshöljen.

Använd inte projektorn utan att ett objektiv är monterat.

Rådgör med en kvalificerad fackman för att installera eller ta bort objektivet.

### Varning för farligt ljus

- Riskavståndet är det avstånd mätt från projektlinsen vid vilket intensiteten eller energin per ytenhet är lägre än det tillämpliga gränsvärdet för exponering av hornhinnan eller huden ①.
- Riskzonen är området från projektlinsen upp till riskavståndet som omfattar det område där den projicerade strålen anses vara farlig ②.
- Om personen befinner sig inom riskavståndet anses strålen vara osäker för exponering.

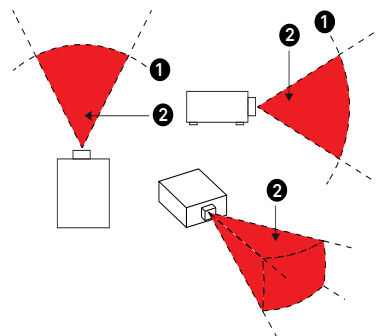

P/N och specifikationer för objektiv	(IEC/EN 62471-5) Riskavstånd (m)							
	D86-0711	D86-1113	D86-1216	D86-1519	D86-1929	D88-SM-LZ01	D88-LOZ101	D88-LOZ201
	0,77 - 1,1	1,1 - 1,3	1,25 - 1,60	1,54 - 1,93	1,93 - 2,9	2,22 - 3,67	3,58 - 5,38	5,31- 8,26
Riskgrupp	RG2	RG2	RG2	RG2	RG3	RG3	RG3	RG3
Farligt avstånd (HD)	0m	0m	0m	0m	1,25m	2,00m	2,50m	3,30m

### Begränsningszon

En restriktionszon ska finnas runt riskområdet för att förhindra att någon person kommer in i riskområdet med någon del av sin kropp:

- Horisontellt fritt utrymme ①. Detta bör inte vara mindre än 2,5 m runt riskzonen ②.
- Vertikalt fritt utrymme ③. Det ska vara minst 3 m mellan riskzonen ② och golvet när projektorn är monterad ovanför huvudet.

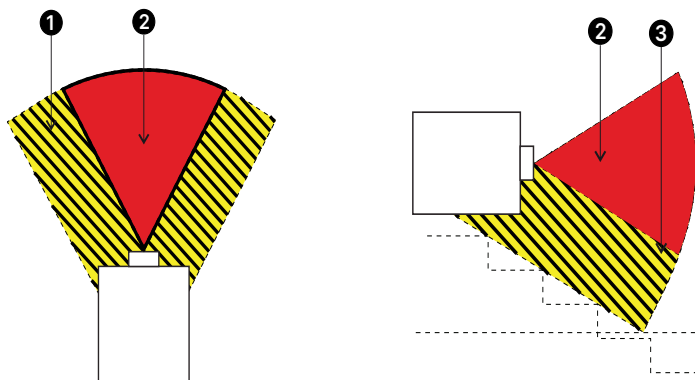

Ingen direkt exponering av strålen är tillåten, RG3 IEC 62471-5:2015.

Operatörerna bör kontrollera åtkomsten till strålen inom riskavståndet eller installera projektorn på tillräcklig höjd för att förhindra att åskådarnas ögon exponeras inom riskområdet.

När lasern installeras ovanför huvudet ska det vara minst 3 m mellan golvytan och riskgrupp 3-området.

# Varningsetiketter

Etiketter för säkerhetsrisker och varningsetiketter finns på följande ställen:

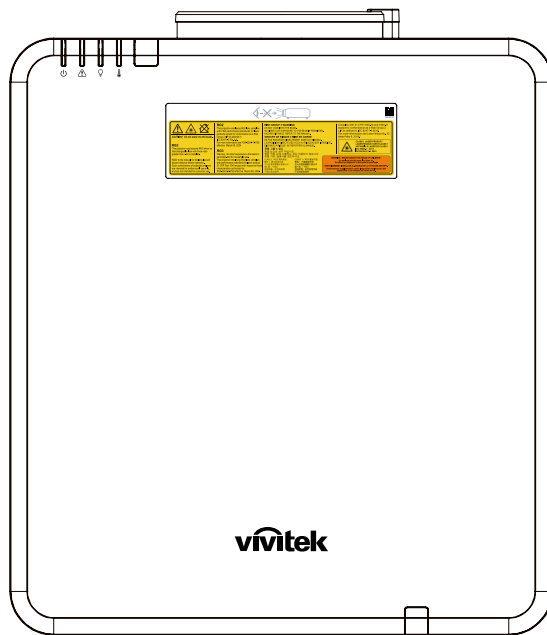

Varningssymbol och märkning för öppning och förklarande märkning för faror

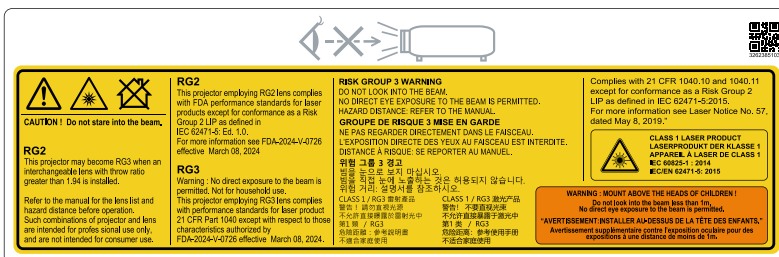

## Plats för laseröppning

Nedanstående bild visar laseröppningens plats. Var noga med att inte titta in direkt i ljuset.

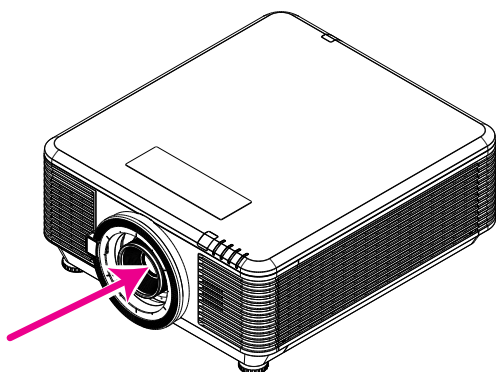

Laseröppning

## Säkerhetsbrytare

Denna maskin har 2 säkerhetsbrytare (topplock x 1, objektiv x 1) för att skydda mot läckage av laserljus.

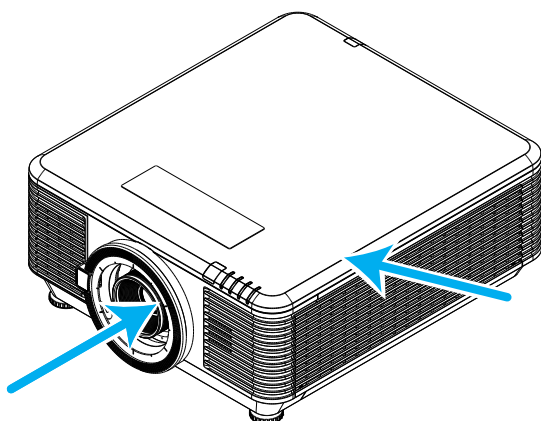

1. Stänger av systemet individuellt när topplocket tas bort.
2. Stänger av systemet individuellt när objektet tas bort eller är felaktigt monterat.

## Allmänt meddelande

### Strömförsörjning

- Använd endast den medföljande strömsladden.
- Placera ingenting ovanpå strömsladden. Placera strömsladden där den inte kommer bli trampad på.
- Ta ut batterierna ur fjärrkontrollen när den inte ska användas under en längre tid.

### Rengöra projektorn

- Koppla ifrån strömsladden innan rengöring.
- Låt ljuskällan svalna i ungefär en timme.

### Reglerande varningar

Innan du installerar och använder projektorn ska du läsa de reglerande anmärkningarna i avsnittet Reglerande bestämmelser på sidan [61](#).

### Symbolförklaringar



**AVYTTRING:** Kasta inte elektrisk eller elektronisk utrustning i de vanliga hushållssoporna. EU-länderna kräver att dessa produkter källsorteras separat på återvinningsstationer.

### Extra försiktighet för laserstrålar!

Extra försiktighet bör vidtagas när DLP-projektorer och högeffektiv laserutrustning användas i samma rum. Direkta eller indirekta träffar av en laserstråle på projektorns objektiv kan skada Digital Mirror Devices (DMD™) allvarligt.

### Varning för solljus

Undvik att använda projektorserien i direkt solljus. Solljus på projektorns objektiv kan skada Digital Mirror Devices (DMD™) allvarligt.

## 2. Komma igång

### Paketets innehåll

Packa försiktigt upp projektorn och kontrollera att följande poster medföljer:

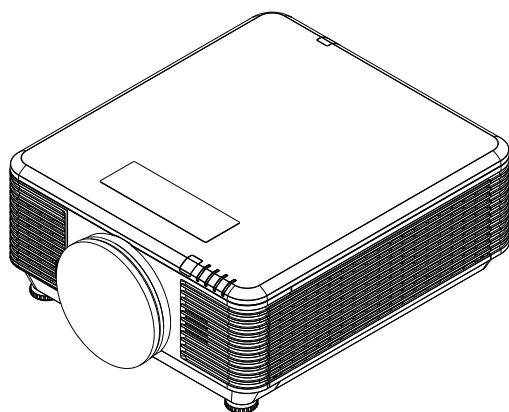

A. Fjärrkontroll



B. Batteri

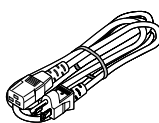

C. Strömkabel (1,8 m)

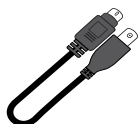

D. VESA- till BNC-kabel för 3D-synkronisering



F. Garantikort, snabbstartguide, säkerhetskort

**OBS!** Kontakta din återförsäljare omedelbart om något föremål saknas, verkar skadat eller om enheten inte fungerar. Det rekommenderas att du behåller originalförpackningen om du någon gång skulle behöva returnera utrustningen för garantiservice.



**Varning!** Undvik att använda projektorn i dammiga miljöer.

## Projektorns funktioner

- Kompatibel med alla vanligare videostandarder, inklusive NTSC, PAL och SECAM
- En hög ljusstyrka gör det möjligt för presentationer i dagsljus eller upplysta rum
- Flexibel installation gör det möjligt för både bakre och främre projektioner
- Projektionens synfält förblir fyrkantiga, med avancerad keystonekorrigerig för vinklade projektioner
- Ingångskällan upptäcks automatiskt
- Hög ljusstyrka för projektion i nästan alla miljöer
- Stöder upplösningar upp till 4K UHD för klara och skarpa bilder
- DLP®- och BrilliantColor™-teknik från Texas Instruments
- Centrerat objektiv för enkel installation
- Horisontell och vertikal linsförskjutning
- Nätverksklar för integrering och systemadministration via RJ45
- Förseglad motor för minimering av påverkan av damm och rök
- Stöldsäker funktion inkluderar: Kensington-säkerhetsspår, säkerhetsstång
- Inbyggd HDBaseT-mottagare. HDBaseT™-gränssnittet med stöd för distribution av HD-video, digitalt ljudinnehåll, RS232, RJ45 och IR-funktion via standard CAT5e/6 LAN-kabel
- Avancerad ljusmotor med laserfosfor för överlägsen ljusstyrka och färgenhetlighet
- Laserkonstruktion ger upp till 20 000 timmars drifttid

## Projektorfunktioner

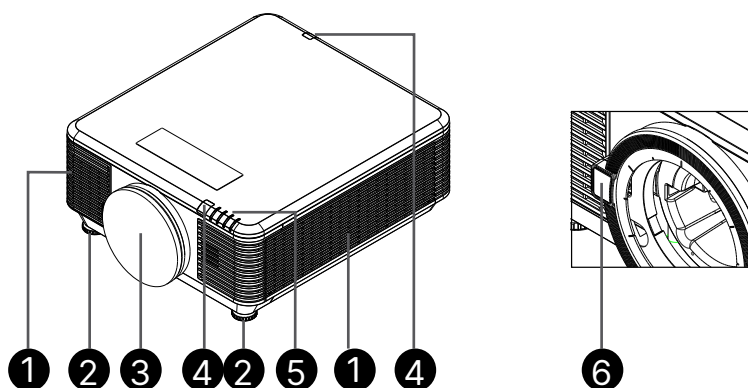

1. Luftventiler (inlopp)
2. Fot för lutning
3. Linsfilterdyna

4. IR-mottagare
5. LED-indikator.
6. Frigöringsknapp för objektiv



**Viktigt:** Ventilationsöppningarna på projektorn ger god luftcirkulation, vilket håller projektorns ljuskälla sval. Blockera inte någon av ventilationsöppningarna.

## Anslut källenheter

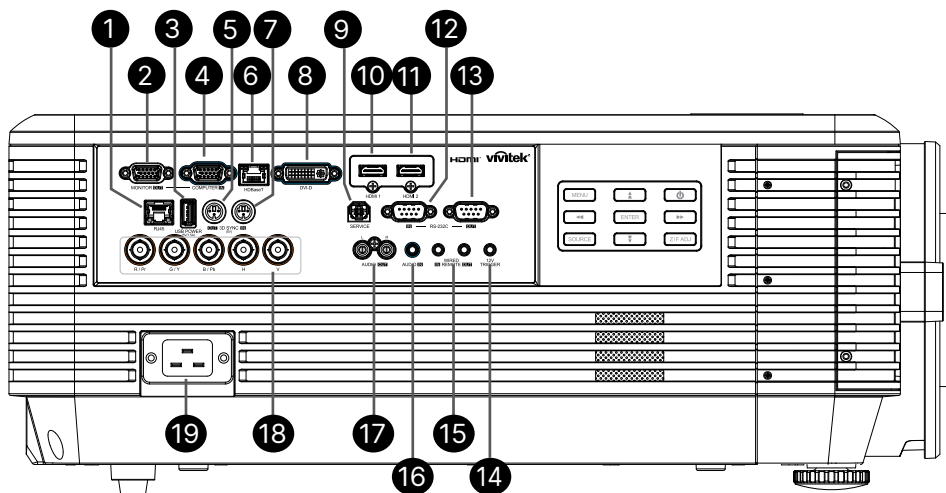

1. RJ45
2. BILDSKÄRM UT
3. USB-STRÖM (5V/1.5A)
4. DATOR IN
5. 3D-SYNK UT (5V)
6. HDBaseT
7. 3D-SYNC IN (5V)
8. DVI-D
9. SERVICE
10. HDMI 1
11. HDMI 2
12. RS-232C IN
13. RS-232C UT
14. 12V UTLÖSARE
15. WIRE REMOTE IN/OUT
16. AUDIO IN
17. LJUD UT V/H
18. BNC
19. Strömingång

### Kontrollknappsats

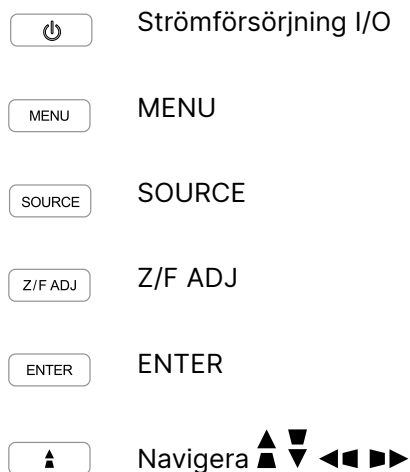

### OBS!

- För att använda denna funktion måste du ansluta kontakten innan projektorn slås på/stängs av.
- Skärmkontroller medföljer som stöds av skärmtillverkarna.
- Använd inte detta uttag för andra syften än dess avsedda användning.



### Varning:

Som en säkerhetsåtgärd, koppla ifrån alla strömanslutningar till projektorn och anslutna enheter innan några anslutningar görs.

## Fjärrkontroll (SRC) + Funktion

1. IR-sändare
2. Ström PÅ
3. Ström AV
4. ZOOM+
5. FOKUS+
6. FOKUS-
7. ZOOM-
8. TESTMÖNSTER
9. LINSFÖRSKJUTNING
10. Navigering
11. Meny
12. Avsluta
13. BLANK
14. AUTO PC
15. STATUS
16. FÖRHÅLLANDE / ID 3
17. VGA / ID 1
18. KOMPONENT/ID 2
19. HDMI1 / ID 4
20. HDMI2 / ID 5
21. 3G-SDI / ID 7 (ej tillgänglig)
22. Displayport / ID 8 (ej tillgänglig)
23. DVI / ID 6
24. HDBaseT / ID 9
25. RENSA
26. Frys / ID 0
27. STÄLL IN ID
28. Trådduttag

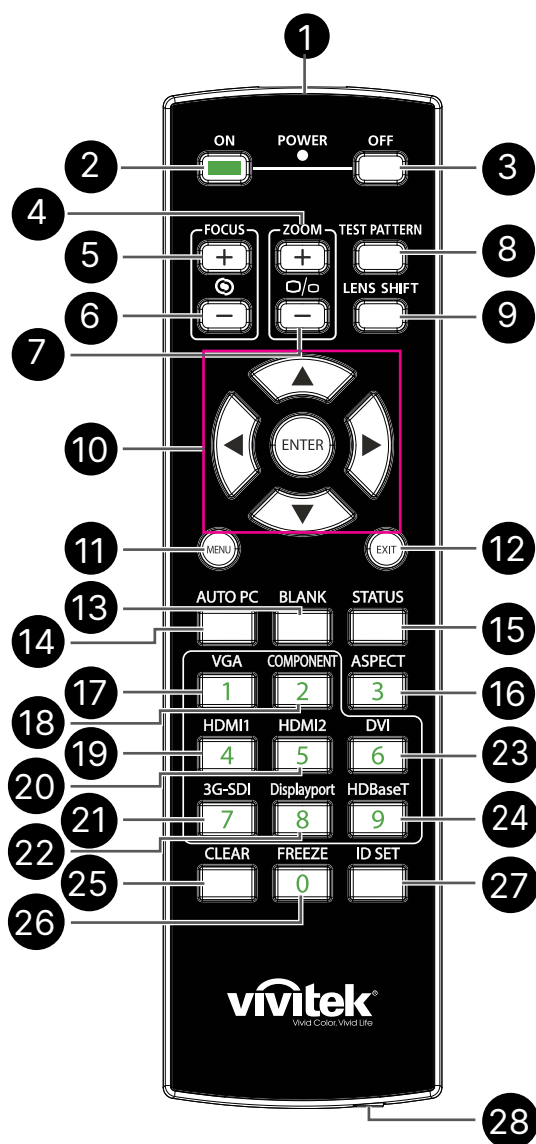

### Viktigt:

1. Undvik att använda projektorn när ljusa fluorescerande lampor är påslagna. Vissa högfrekventa fluorescerande lampor kan störa fjärrkontrollens funktion.
2. Kontrollera att det inte finns några hinder mellan fjärrkontrollen och projektorn. Om det finns hinder mellan fjärrkontrollen och projektorn kan du studsas signalen mot vissa reflekterande ytor som t.ex. projektorsskärmar.
3. Knapparna och tangenterna på projektorn har samma funktioner som motsvarande knappar på fjärrkontrollen. Denna bruksanvisning beskriver funktionerna baserat på fjärrkontrollen.

## Ställ in kontroll-ID-nummer

Välj alternativet Kontroll-ID-nummer och tryck sedan på Enter-knappen, använd knappen ► för att öka siffran eller knappen ◀ för att minska siffran. Det här alternativet är tillgängligt när Projektör ID-kontroll är påslagen.

## Ställ in identifikationsnumret för fjärrkontrollen

Håll ID SET-knappen intryckt på fjärrkontrollen i cirka 5 sekunder. Strömindikatorn blinkar rött med jämna mellanrum. Tryck på två siffror för att ställa in önskat ID-nummer, varje tryckning ska vara lugn. Strömindikatorn blinkar i tid när fjärrkontrollen bekräftar inställningen.

Håll ID SET-knappen intryckt på fjärrkontrollen i cirka 5 sekunder

Strömindikatorn blinkar

Tryck på två siffror för ID-nummer

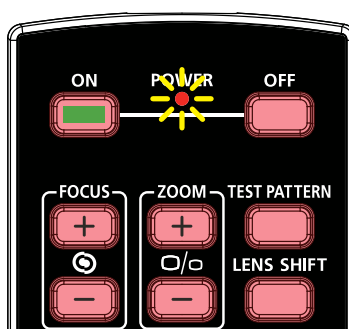

### OBS!

Om du ställer in identifikationsnumret kommer det ID-nummer som du hade ställt in att skrivas över. Du kan ställa in ID-numret direkt om du vill ge ett nytt ID-nummer för fjärrkontrollen.

## Radera identifikationsnumret för fjärrkontrollen

Det inställda ID-numret skrivs över om ett nytt ID-nummer ställs in. Du kan trycka på ID SET- och CLEAR-knappen för att radera fjärrkontrollens ID-nummer.

Tryck på knapparna ID SET och CLEAR samtidigt

Knapparnas bakgrundsbelysning blinkar en gång

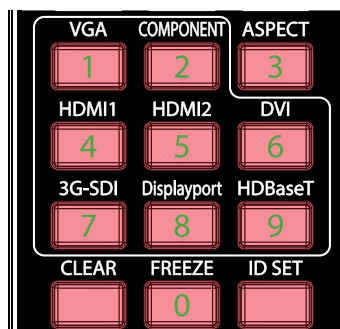
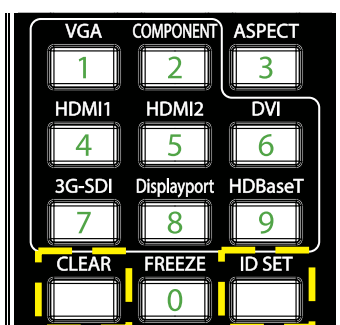

## Driftsintervall

- Fjärrkontrollen använder infrarött ljus för att styra projektorn.
- Det är inte nödvändigt att rikta fjärrkontrollen rakt mot projektorn.
- Fjärrkontrollen fungerar korrekt inom en avståndsradi på cirka 10 meter och en vertikal vinkel på 15 grader över eller under projektorns nivå.

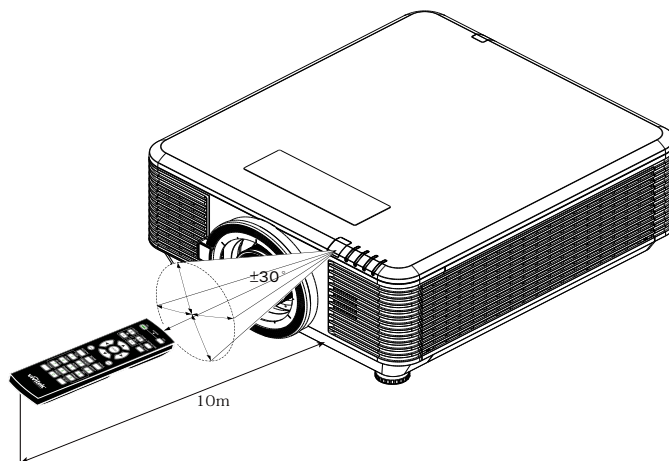

### OBS!

Om projektorn inte svarar på fjärrkontrollen, flytta dig till ett närmare avstånd eller byt batterier.

## Batterier

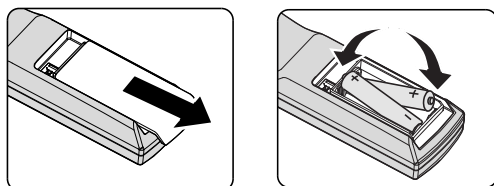

- Skjut in/ut luckan till batterifacket.
- Sätt in batteriet med positiva sidan uppåt.



### Varning:

1. Använd endast AAA-batterier (alkaliska batterier rekommenderas).
2. Kassera använda batterier i enlighet med lokala bestämmelser.
3. Ta bort batterierna när du inte använder projektorn under längre perioder.

## Installationsguide

### Bekräfta installationsplats

- Använd det 3-bladiga uttaget (med jordkabel) för att säkerställa korrekt jordning och utjämnad jordpotential för all utrustning i projektorsystemet.
- Använd den nätsladd som medföljer projektorn. Om produkten saknas, använd en kvalificerad nätsladd med tre stift (med jord); ANVÄND INTE en nätsladd med två stift.
- Bekräfta att spänningen är stabil, korrekt jordad och det inte finns något elektriskt läckage.
- Mät den totala strömförbrukningen och se till att den ligger inom säkerhetskapaciteten för att undvika säkerhetsproblem och kortslutning.
- Slå på Höjdläget när du befinner dig på höghöjdsområden
- Projektorn kan installeras och fungerar korrekt utan begränsningar i alla vinklar och riktningar.
- Se till att monteringsfästena är ordentligt fastsatta och kan bära projektorns vikt
- Undvik att installera nära luftkonditioneringskanaler eller subwoofer.
- Undvik att installera på platser med hög temperatur, otillräcklig kylning eller mycket damm.
- Håll dig borta från lysrör (>1 meter) för att undvika fel som orsakas av IR-interferens
- Se till att VGA IN-kontakten är ordentligt ansluten till VGA IN-porten. Skruvarna på båda sidorna är ordentligt fastsatta för att säkerställa en korrekt anslutning och kabelsignal för att uppnå optimal visning.
- LJUD IN-anslutningen ska endast anslutas till AUDIO IN-porten. Anslut INTE till AUDIO OUT-porten eller andra portar som BNC, RCA.
- Innan du slår på strömmen ska du se till att nätkabeln och signalkabeln är ordentligt anslutna. För att undvika att skada projektorn när den startas och används, får du INTE sätta in eller ta bort signalkabeln eller nätsladden.

### Anmärkningar för kylning

#### Luftutsläpp

- Se till att luftutsläppet har ett avstånd på 50 cm från hinder för att säkerställa korrekt kylning.
- Luftutsläppets placering bör inte vara framför objektivet på en annan projektor för att undvika illusioner.
- Håll luftutsläppet minst 100 cm från andra projektorers luftintag
- Projektorn genererar mycket värme när den är i drift. Den interna fläkten upplöser spriden från projektorn vid avstängning, och denna process kan fortsätta en stund. När projektorn har försatts i STANDBY-läget, tryck på strömbrytaren för att stänga av projektorn och koppla bort strömsladden. Ta INTE bort nätsladden under avstängningsprocessen, eftersom det kan orsaka skador på projektorn. Samtidigt påverkar även den fördröjda värmeutstrålningen projektorns livstid. Avstängningsprocessen kan variera beroende på vilken modell som används. Hur det än ligger till med den saken, koppla inte bort strömsladden förrän projektorn har försatts i STANDBY-läget.

#### Luftintag

- Se till att det inte finns något objekt inom 30 cm som blockerar luftintaget.
- Håll luftintaget borta från andra värmekällor
- Undvik områden med mycket damm

## Meddelande om installation

- Det finns ingen begränsning för vinkeln vid projektorinstallation

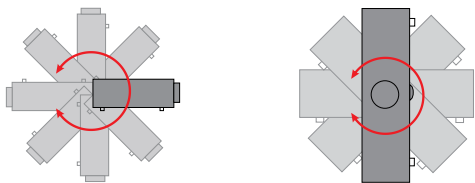

- Se till att det finns ett minsta utrymme på > 500 mm runt alla utblåsventiler.

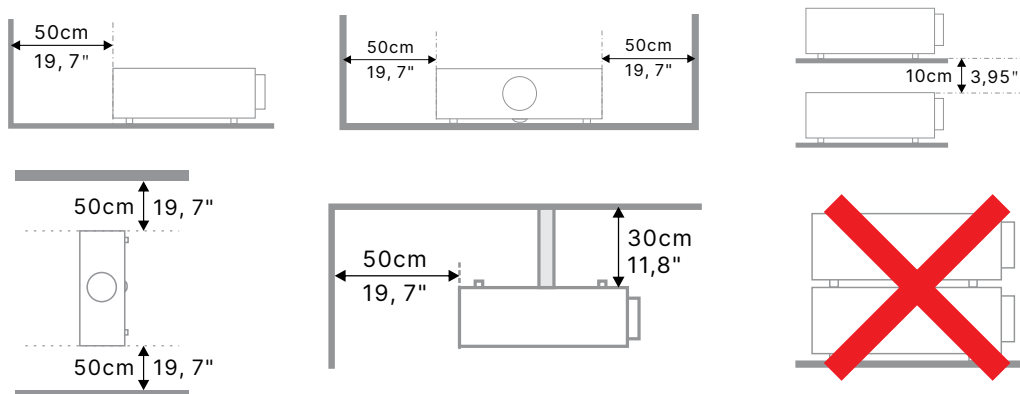

- När du använder projektorn i ett slutet utrymme ska du se till att den omgivande lufttemperaturen inte överstiger den högsta tillåtna driftstemperaturen och att alla luftintags- och utblåsventiler är fria.

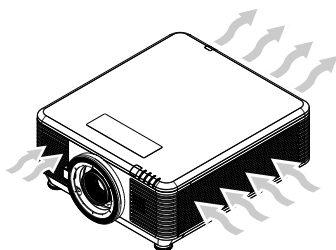

- Se till att inloppsventilerna inte återanvänder varm luft eller luften från utblåsventilerna eftersom detta kan leda till att enheten stängs av även om kapslingstemperaturen ligger inom det acceptabla driftstemperaturområdet.
- Alla höljen bör genomgå en certifierad termisk utvärdering för att säkerställa att projektorn inte återanvänder frånluft.

## Inställningar och projektionsalternativ

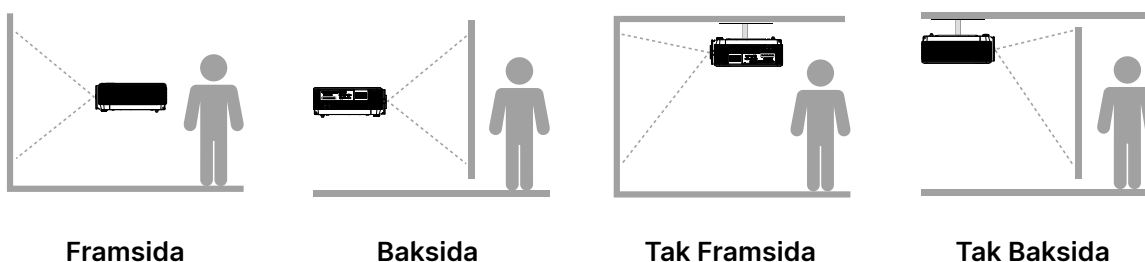

Framsida

Baksida

Tak Framsida

Tak Baksida

## Montering av projektorn

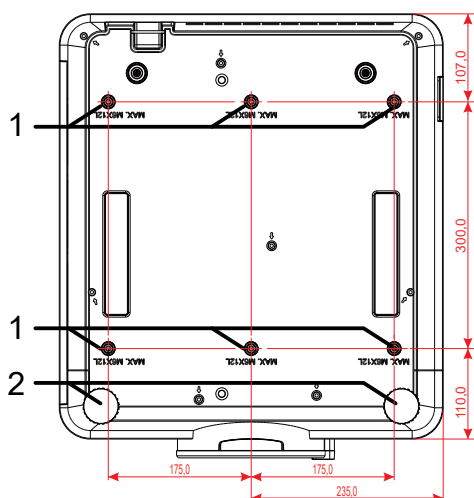

### Varning!

När du installerar, se till att du endast använder UL-listade takfästen.

För takinstallationer, använd godkänd monteringshårdvara och M6-skrivar med ett maximalt skruvdjup på 12 mm.

Konstruktionen på takmonteringen måste vara av lämplig form och styrka. Takmonterings lastkapacitet måste överskrida vikten på den installerade utrustningen och som extra skyddsåtgärd klara av att tåla tre gånger vikten på utrustningen under en period på 60 sekunder.

## Anpassad montering Installationsöverensstämmelse

För anpassad designmontering, t.ex. för en port, vänligen iaktta följande:

- Använd 6 skruvar för att förankra projektorn ordentligt i fästet.
- Skruvhålets mittmått: 300 × 350 (stigning = 175) mm
- Säkerställ en robust baskonstruktion för att stödja projektorns vikt och undvika att den välter.

### OBS!

Ritningen nedan är endast avsedd som referens. Det är inte en exakt ritning av stativkonstruktionen.

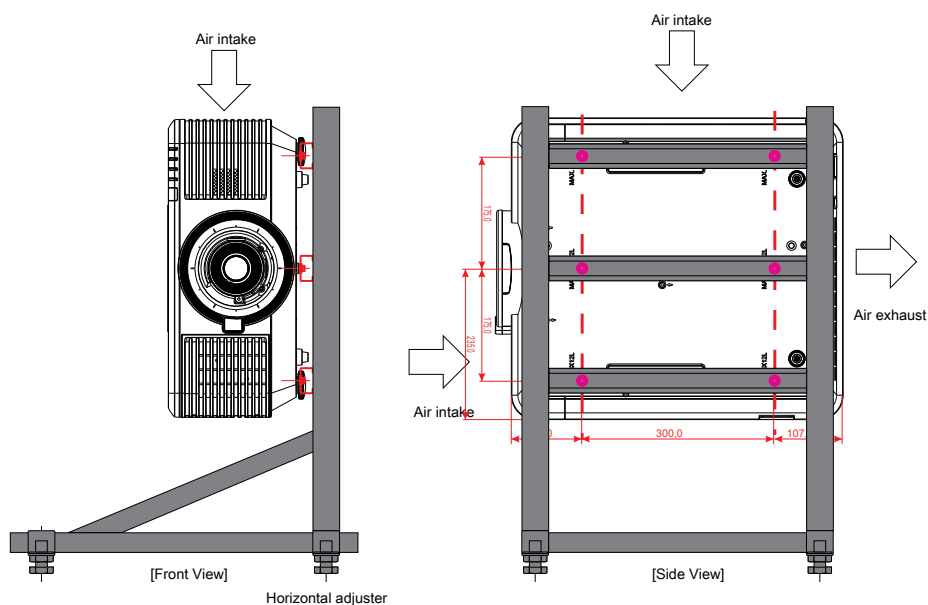

## Installation eller borttagning av det tillvalda objektivet



### Varning:

1. Undvik att skaka eller trycka hårt på projektorns eller objektivets delar eftersom projektorn och objektivet innehåller precisionsdelar.
2. Innan du tar bort eller installerar linsen, se till att stänga av projektorn, vänta tills kylningsfläktarna stannar och stäng sedan av huvudströmbrytaren.
3. Vidrör inte linsens yta när du tar bort eller installerar linsen.
4. Håll fingeravtryck, damm och olja borta från linsens yta.
5. Repa inte linsens yta.
6. Arbeta på en plan yta med en mjuk tygtrasa under den för att undvika att den repas.
7. Om du tar bort och förvarar linsen, fäst linsskydd på projektorn för att hålla borta damm och smuts.

### Installera det nya objektivet.

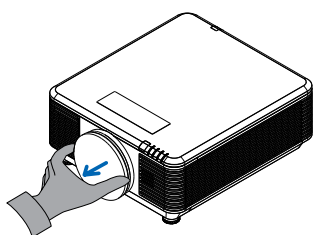

Ta bort linsfilterdynan.

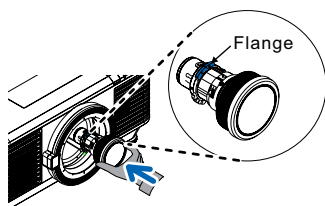

Rikta in flänsen och placera den korrekt enligt bilden.

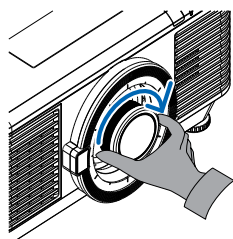

Rotera linsen medurs tills den klickar på plats.

### Borttagning av det befintliga objektivet från projektorn.



Skjut OBJEKTIVFRIGÖRINGSKNAPPEN till olåst läge.

Ta tag i linsen.

Rotera linsen moturs.  
Linsen lossnar.

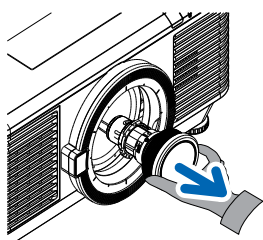

Dra ut linsen långsamt.

## Objektivsserie

Åtta typer av valfria elektroniska objektiv finns tillgängliga för projektorn enligt tabellen nedan. Kontakta Viviteks auktoriserade återförsäljare för mer information.

### Objektivgrupp (tillval)

Objektiv	Projektionsförhållande	Zoomförhållande	Bildstorlek (diagonal)	Projiceringsavstånd
Zoom med kort räckvidd D86-0711	0.77 - 1.1	1.42x	42,3" ~ 300"	1 – 4,98 m
Standard kort räckvidd D86-1113	1.1 - 1.3	1.18x	35,8"- 379,8"	1 – 9 m
Semi-vidvinkel D86-1216	1.25 - 1.60	1.28x	39,1" ~ 300"	1,35 – 8,08 m
Standard D86-1519	1.54 - 1.93	1.25x	48,2"~300"	2 – 10 m
Distans D86-1929	1.93 - 2.9	1.5x	32,1" - 481,1"	2,0 – 20 m
Semi-lång zoom D88-SMLZ01	2.22 - 3.67	1.65x	40"~500"	1,05 – 19,59 m
Lång zoom D88-LOZ101	3.58 - 5.38	1.5x	40"~500"	1,05 – 19,59 m
Lång zoom D88-LOZ201	5.31 - 8.26	1.55x	40"~500"	1,05 – 19,59 m

### OBS!

Den bästa prestandan för ovanstående zoomobjektiv är inom vertikal förskjutning -40 %~50 %, horisontell förskjutning ±13 %, men projektorn kan stödja ett större justerbart förskjutningsområde för flexibilitet vid installation.

## Startguide för projektorn

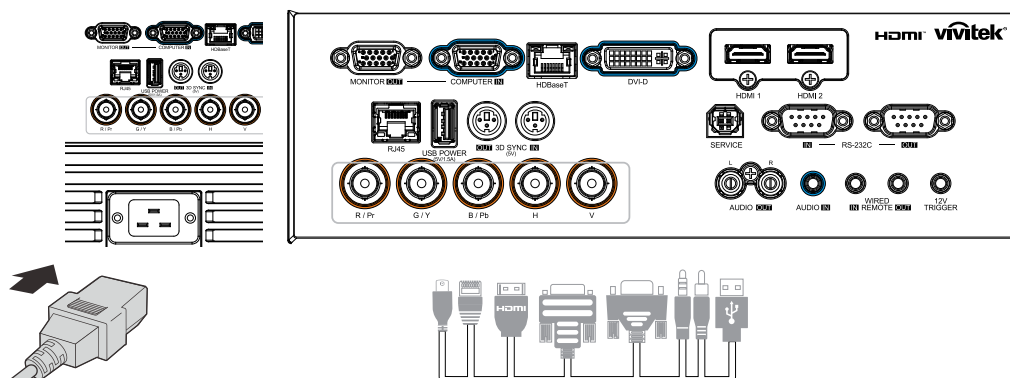

### 1 Anslut ström och källenheter



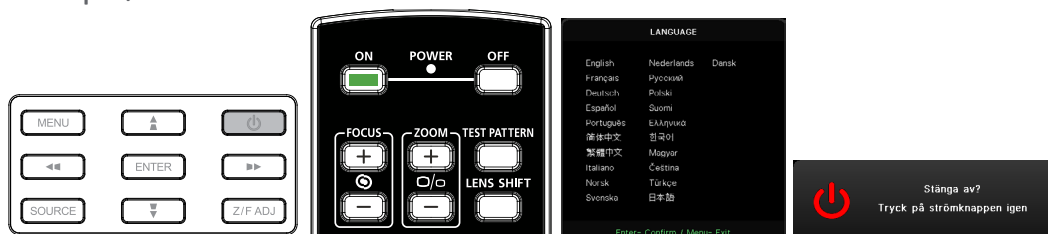

- Anslut den medföljande nätsladden och dina källenheter ordentligt. (HDMI, USB, VGA, RJ45, dator, HDBaseT, etc.) När den är ansluten blinkar strömindikatorn grönt till fast grönt.

### 2 Ström på/av



- Slå på: Tryck på  på projektorn eller **ON** på fjärrkontrollen. PWR LED kommer att blinka grönt. Startbilden kommer att visas inom ung. 30 sekunder.
- Första gången du slår på projektorn kan du välja det språk du vill ha. Se Inställning av språk på sidan 47.
- Stänga av: Tryck på  på projektorn eller **OFF** på fjärrkontrollen. Meddelandet "Stäng av? /Tryck på strömbrytaren igen" visas på skärmen. Tryck på strömbrytaren igen för att bekräfta att projektorn ska stängas av.

### 3 Välja källa

- Tryck på **SOURCE**-knappen och använd   för att bläddra bland källor.
- Tryck på  för att välja källa.

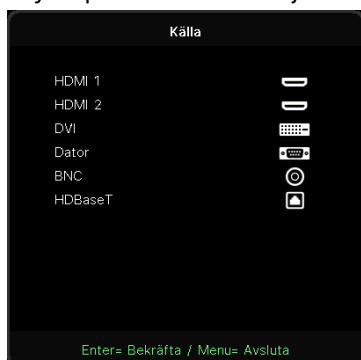

#### OBS!

Komponent stöds från RGB till komponentadapter.

Med hjälp av en HDBaseT CAT5e-kabel (ovan) stöder projektorn ett HDBaseT anslutningsavstånd på upp till 100 m.

## 4 Justera projektorns lutning

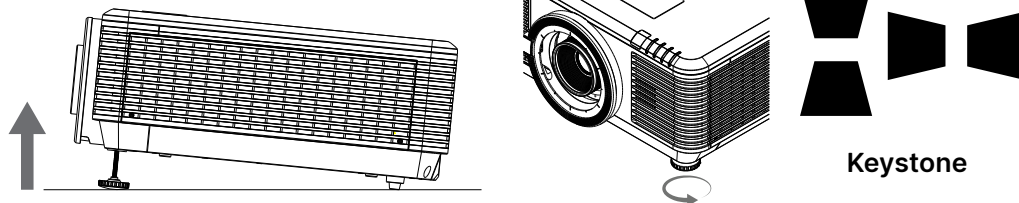

- För att höja lutningsvinkeln vrider du moturs på både vänster och höger lutningsfot.
- Tryck på KEYSTONE-knappen för att justera skärmens lutning. Keystonekontrollen visas på skärmen. Tryck på ▼ / ▲ för V Keystone-korrigerig av bilden. Tryck på ► / ◄ för H Keystone-korrigerig av bilden.



**Varning!** När du ställer in projektorn

1. Projektorbordet eller ställningen bör vara i våg och stadigt.
2. Placera projektorn så att den är i rätt vinkel mot skärmen.
3. Se till att kablarna är på en säker plats. Du kan snubbla över dem.

## Justera den projicerade bildpositionen med linsförskjutning

Projektorn har en funktion för att flytta linsen vilket innebär att bilden kan flyttas vertikalt eller horisontellt utan att projektorn behöver flyttas. Linsförskjutningsområdet visas i procent av bildens höjd och bredd, det maximala vertikala förskjutningsområdet kan vara upp till 70 % av bildens höjd och ner till 50 % av bildens höjd och det maximala horisontella förskjutningsområdet är 15 % av bildbredden till höger och vänster. Se illustrationen nedan.

### Diagram över linsens skiftningsintervall

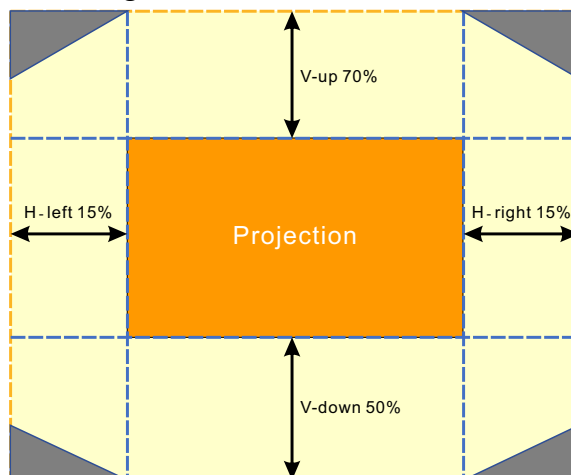

Området  är gränsen för linsförskjutning

### OBS!

Projektorn är utrustad med en säkerhetsbrytare i hålet till objektivfästet. Projiceringsobjektivet måste installeras i projektorn innan du slår på strömmen annars kan inte projiceringen startas.

Det finns en funktion för objektivlås i OSD-menyn för att inaktivera justering av objektivet för att undvika eventuell felaktig hantering när du har avslutat justeringen. Se till att inaktivera låset innan du utför objektivstyrningen.

## 3. Inställningar för OSD-menyn (On-Screen Display)

### Kontroll av OSD-menyn

Med hjälp av OSD-menyn (On-Screen Display) kan du göra bildjusteringar, ändra olika inställningar och kontrollera projektorns aktuella status.

### Navigera i OSD-menyn

Du kan använda fjärrkontrollen eller kontrollknapparna på projektorn för att navigera och göra ändringar i OSD-menyn.

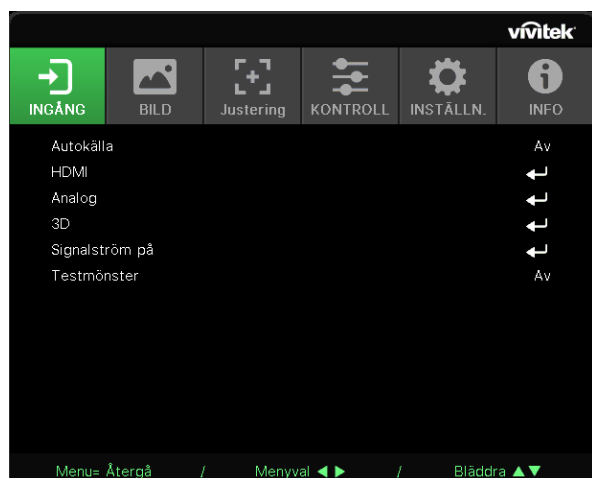

- Tryck på MENU-knappen för att komma in i OSD-menyn.
- Det finns sex ikoner i toppmenyn. Använd knapparna ◀ / ▶ för att välja menyer.
- Använd knapparna ▼ / ▲ för att bläddra genom undermenyerna.
- Använd knapparna ◀ / ▶ för att ändra inställningarna i undermenyerna.
- Tryck på ↶ för att komma in i de avancerade undermenyerna
- Tryck på MENU-knappen för att stänga OSD-menyn eller lämna en undermeny.
- Tryck på EXIT-knappen för att återgå till föregående meny.

#### OBS!

Inte alla poster i OSD är tillgängliga beroende på bildkällan. Till exempel kan alternativen Horisontell/ Vertikal position i menyn Dator endast ändras när den är ansluten till en dator. Poster som inte är tillgängliga är inte åtkomliga och är gråa.

## INGÅNG-menyn









Autokälla	På, av
HDMI	HDMI-format: Auto/ RGB begränsad/RGB full/ YUV begränsad/YUV full
	HDR: Auto, Av, HDR 10
	HDMI EDID: HDMI1, HDMI2
Analog	H Position: -5~5
	V Position: -5~5
	Fas: 0~31
	Fas: 0~31
	Auto Sync: På, av
3D	3D: DLP-Link, IR
	Omvänd 3D-synkronisering: Av, På
	3D-format: Auto, överst, nederst, ramsekvens, frame packing, sida vid sida, av
	3D-synk ut-fördröjning: 0 ~ 359
	3D-synk-utgång: Intern, extern
Signalström på	Dator: Av, På
	HDMI: Av, På
Testmönster	Rutnät, vitt, rött, grönt, blått, svart, RGB-ramper, färglist, steglist, schackrutor, horisontella linjer, vertikala linjer, diagonala linjer, horisontella ramper, vertikala ramper, av















### Autokälla

- Använd ◀/▶ för att ställa in Av/på.
- **På:** Låter projektorn automatiskt söka efter den inkommande signalen.
- **Av:** Välj ingångssignalen manuellt.

















## HDMI

- Tryck på  och använd / för att bläddra genom undermenyerna
- **HDMI-format:** Ställ in HDMI-format.  
Auto: Enligt HDMI inforuta för att automatiskt upptäcka färgutrymme.  
RGB begränsad: Tvinga till att välja RGB-färgrymd med begränsat intervall.  
RGB full: Tvinga till att välja RGB-färgrymd med fullt intervall.  
YUV begränsad: Tvinga till att välja YUV-färgrymd med begränsat intervall.  
YUV full: Tvinga till att välja YUV-färgrymd för hela färgområdet
- **HDR:** Använd / för att ställa in Auto, Av, HDR 10.Auto: Växla till HDR-inställningen automatiskt när HDR-synkronisering upptäcks.Av: Oavsett om du upptäcker HDR-synkronisering eller inte, tvinga att stänga HDR-inställningarna.HDR 10: Oavsett om du upptäcker HDR-synkronisering eller inte, tvinga att välja HDR-inställningar
- **HDMI EDID:** Tryck på  och använd / för att ställa in HDMI1, HDMI2  
Förbättrad: Välj att använda HDMI 2.0 EDID.Standard: Välj att använda HDMI 1.4b EDID.

## Analog

- Tryck på  och använd / för att bläddra genom undermenyerna
- **H Position:** Använd / för att justera visningspositionen i horisontell riktning.
- **V Position:** Använd / för att justera visningspositionen i vertikal riktning.
- **Fas:** Använd / för att justera frekvensen för att minska den analoga RGB-bildförvrängningen.
- **Klocka:** Använd / för att justera den analoga RGB-bildens horisontella bredd.
- **Auto Sync:** Använd / för att välja På/av för att låsa bildsynkronisering

## 3D

- Tryck på  och använd / för att ställa in 3D-källa, synkroniseringsmetod och 3D-format.
- Innan du utför 3D-inställningen måste du se till att en ingångssignal med 3D-synkronisering är ansluten.
- **3D:** Använd / för att aktivera eller inaktivera 3D-funktioner.DLP-Link: Aktivera intern 3D-synkronisering.IR: Aktivera extern 3D-synkronisering.
- **Omvänd 3D-synkronisering:** Använd / för att byta 3D-signal L/R eller R/L.På: Aktiverar omvänd signal.Av: Följer den mottagna signalens synk.
- **3D-format:** Tryck på  och använd / för att välja 3D-formattyp:Auto, överst, nederst, ramsekvens, frame packing, sida vid sida, av.
- **3D-synk ingångsfördröjning:** Använd / för att justera 3D-synk ingångsfördröjning.
- **3D-synk ut-fördröjning:** Använd / för att justera 3D-synk utgångsfördröjning.
- **3D-synk-utgång:** Använd / för att välja 3D-formattyp :Internt: 3D-synk kommer från den interna synkroniseringsgeneratoren.Externt: 3D-synk kommer från en extern ingångskontakt.



### Viktigt:

Personer med följande tillstånd bör titta på 3D-bilden med stor försiktighet:

Barn under sex år







Personer som är ljuskänsliga eller ljusallergiska, sjuka eller har en historik med hjärt- och kärlsjukdomar.

Personer som är trötta eller har sömnbrist



Personer som är påverkade av droger eller alkohol

Normalt är det säkert att titta på 3D-bilder. Vissa människor kan dock känna sig obekväma. Se de riktlinjer som reviderades och offentliggjordes av 3D League den 10 december 2008. Där står det att de som tittar på 3D-bilder måste ta en paus på minst 5 till 15 minuter var trettionde minut eller timme.

## Signalström på

- Tryck på  och använd / för att bläddra genom undermenyerna.
- **Dator:** Använd / för att ställa in På/av för att aktivera eller inaktivera automatisk påslagning av VGA-ingång.
- **HDMI:** Använd / för att ställa in På/av för att aktivera eller inaktivera automatisk påslagning av HDMI-ingång.

## Testmönster

- Använd / för att välja rutnät, vitt, rött, grönt, blått, svart, RGB-ramper, färglist, steglist, schackrutor, horisontella linjer, vertikala linjer, diagonala linjer, horisontella ramper, vertikala ramper, av för att aktivera testmönsterbilden.

## BILD-menyn

Bildläge	Presentation, Ljus, Spel, Film, Levande, Blending, sRGB, DICOM SIM, Användare, (3D), (HDR 10)
Ljusstyrka	0~100
Kontrast	0~100
Färghanterare	Färg: R, G, B, C, M, Y, W Nyans: -99~99 Röd : 0~399 (endast W) Mättnad: 0~199 Grön : 0~399 (endast W) Förstärkning: 5~195 Blå : 0~399 (endast W)
Avancerat	BrilliantColor: 0~10 Skärpa: 0~31 Gamma: 1.8, 2.0, 2.2, 2.4, svartvitt, Linjär, DICOM SIM HDR PQ: PQ-L300, PQ-L400, PQ-L500, PQ-L600, PQ-L700 (endast för HDR) Färgtemperatur: Varm, Normal, Kall Ingångsbalans: R-förstärkning, G-förstärkning, B-förstärkning, R-förskjutning, G-förskjutning, B-förskjutning
Återställning av bildläge	Aktuell: (OK, Avbryt) Alla: (OK, Avbryt)

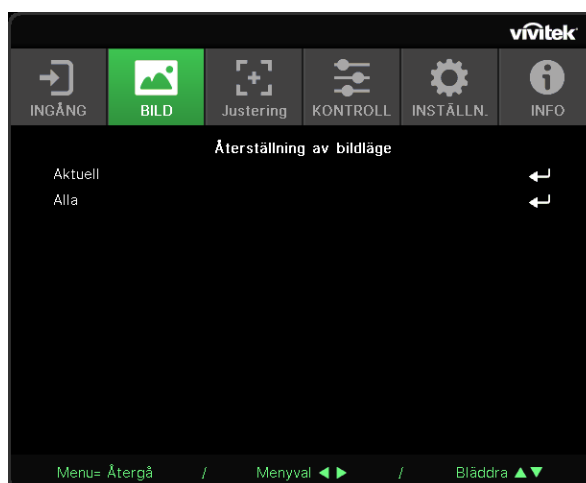
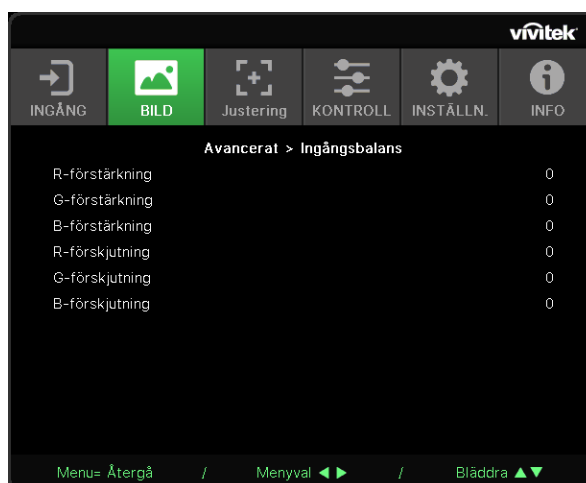
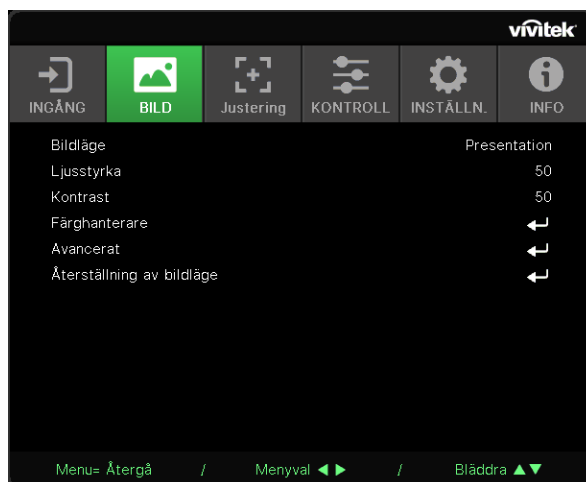

## Bildläge

- Använd ◀/▶ för att välja ett läge enligt dina personliga önskemål.
- **Presentation:** Föreslå att använda. Den bästa projektionseffekten för presentationer.
- **Ljus:** Läget är lämpligt för användningsmiljöer där det behövs maximal ljusstyrka.
- **Spel:** Används för spel.
- **Film:** För att ge en bra balans mellan färgmättnad, kontrast och ljusstyrka. Rekommenderas att användas i en mörk miljö.
- **Levande:** För att ge levande färger.
- **Blending:** Läget lämpar sig för en uppslukande miljö.
- **sRGB:** Optimering av RGB-färger för att uppnå verklighetstroga bilder med begränsad ljusstyrka.
- **DICOM SIM:** Att använda för digital bildbehandling och kommunikation inom medicin
- **Användare:** Personlig anpassning med val av ljusstyrka, kontrast och färg.
- **3D:** Växlar automatiskt när 3D-synkronisering upptäcks.
- **HDR 10:** Växlar automatiskt när HDR-synkronisering upptäcks.

## Ljusstyrka

- Använd ◀/▶ för att öka eller minska bildens ljusstyrka.



















## Kontrast

- Använd ◀/▶ för att justera bildens kontrastnivå.





## Färghanterare

- Tryck på ↵ och använd ▼/▲ för att bläddra genom undermenyerna
- **Färg:** För att välja och justera färgen (röd, grön, blå, cyan, magenta, gul, vit).
- **Nyans:** Använd ◀/▶ för att justera värdet för färgnyans
- **Mättnad:** Använd ◀/▶ för att justera värdet för färgmättnad
- **Förstärkning:** Använd ◀/▶ för att justera värdet för färgförstärkning
- **Röd:** Använd ◀/▶ för att justera den vita färgens röda värde
- **Grön:** Använd ◀/▶ för att justera den vita färgens gröna värde
- **Blå:** Använd ◀/▶ för att justera den vita färgens blå värde
- Dessa tre alternativ används för att justera färgintervallet för hela bilden. Om en minimal mängd rött, grönt eller blått visas i de grå områdena, sänker du förstärkningen för motsvarande färg i enlighet med detta. När förstärkningen ökar blir bildens kontrast lägre.

## Avancerat

- Tryck på  och använd / för att bläddra genom undermenyerna
- **BrilliantColor:** Använd / för att justera BrilliantColor i bilden
- **Skärpa:** Använd / för att justera bildens skärpa
- **Gamma:** Använd / för att välja olika krominanser i bilden. När det omgivande ljuset är så starkt att det kan påverka projektionsbilden i det svaga området kan du ändra gamma för att justera krominansen. De tillgängliga alternativen är 1.8, 2.0, 2.2, 2.4, Svartvitt, Linjär, DICOM SIM.
- **HDR PQ:** Använd / för att välja PQ-inställningar PQ-L300, PQ-L400, PQ-L500, PQ-L600, PQ-L700
- **Färgtemperatur:** Använd / för att välja färgtemperaturen  
Varm: Gör bilden rödvit. Normal: Normal ton av vitt. Kall: Gör bilden blåvit.
- **Ingångsbalans:** Tryck på  och använd / för att bläddra genom undermenyer Använd / för att justera förstärkning och offset-värdena för röd, grön och blå färg för vitbalans.  
Förstärkning: Justera ljusstyrkan för rött, grönt och blått. Förskjutning: Justera kontrastnivån för rött, grönt och blått.

## Återställning av bildläge

- Tryck på  och använd / för att bläddra genom undermenyerna
- **Aktuell:** Tryck på  för att återställa det aktuella bildläget till standardinställningarna.
- **Alla:** Tryck på  för att återställa alla bildlägen till sina ursprungliga inställningar.

### OBS!

"Återställning av bildläge" återställs endast i enlighet med den ingående signalen.

## Menyn JUSTERING

Bildförhållande	Fyll, 4:3, 16:9, Letter Box, 2,35:1, 16:10, Auto
Digital zoom	Zooma in: 0~10 (1.0x~2.0x) Zooma ut: -40~0 (0.8x~1.0x) Bildförskjutning: H Bildförskjutning, V Bildförskjutning
Keystone	V Keystone: -30~0~30 H Keystone: -30~0~30
4 hörn	Hörn: Överst till vänster, överst till höger, underst till vänster, underst till höger H: 0~60 V: 0~60
Maskering	Överst: 0~100 Nederst: 0~100 Vänster: 0~100 Höger: 0~100
Projicering	Fram, bak, fram+tak, bak+tak, bak+tak
Skärminställningar	Skärmformat: 16:10, 16:9, 4:3, 2,35:1 Skärmposition: Grått ut, -60~0~60(När 16:9), -160~0~160(När 4:3), -191~0~191(När 2,35:1)
Linsinställningar	Objektivlås: Av, På Objektivtyp: icke-UST- lins, UST-lins Objektivstyrning: Zoom och fokus, linsförskjutning Objektivminne: Spara, ladda minne: 1~10 Mittobjektiv (utför)
Återställning av justering	(OK, Avbryt)

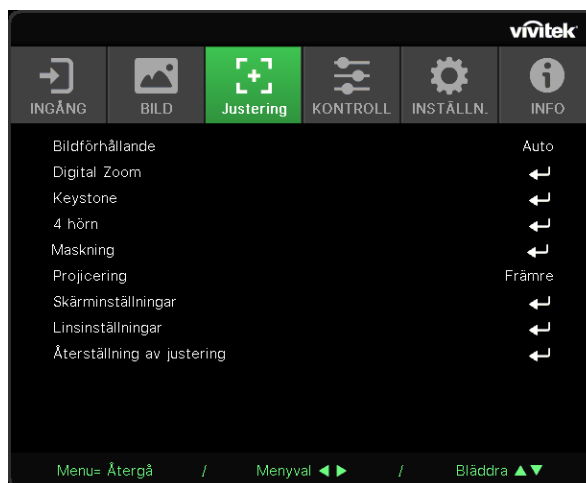

## Bildförhållande

- Använd ◀/▶ för att välja bildformat (Fyll, 4:3, 16:9 eller 16:10, Letter Box, 2,35:1, Auto)

## Digital zoom

- Tryck på ← och använd ▼/▲ för att bläddra genom undermenyerna
- **Zooma in:** Använd ◀/▶ för att få bilden att se större ut, med värdet 0~10.
- **Zooma ut:** Använd ◀/▶ för att få bilden att se ut som en liten bild från 0~40 värde. Justera Zoom ut för att återställa HV-bildförskjutningen till standardvärdet.
- **Bildförskjutning:** Tryck på ← och använd ▼/▲ för att bläddra genom undermenyerna  
H bildförskjutning: Använd ◀/▶ för att flytta bilden horisontellt (vänster/höger) V bildförskjutning: Använd ◀/▶ för att flytta bilden vertikalt (uppåt/nedåt)  
Beroende av Zoom ut, inte fast

## Keystone

- Tryck på ← och använd ▼/▲ för att bläddra genom undermenyerna.
- **V Keystone:** Använd ◀/▶ för att justera värdet för att korrigera bildens vertikala distorsion. Det justerbara värdet är ±30.
- **H Keystone:** Använd ◀/▶ för att justera den horisontella bildförvrängningen. Det justerbara värdet är ±30.

## 4 hörn

Den här funktionen används för att korrigera bildförvrängning som kan uppstå i ett hörn på grund av installationen eller den projicerade ytan.

- Tryck på ← och använd ▼/▲ för att bläddra genom undermenyerna.
- **Hörn:** Använd ◀/▶ för att välja ett hörn (övre vänster, övre höger, nedre vänster, nedre höger).
- **H:** Använd ◀/▶ för att öka eller minska det horisontella värdet.
- **V:** Använd ◀/▶ för att öka eller minska det vertikala värdet.

## Maskering

- Tryck på ← och använd ▼/▲ för att bläddra genom undermenyerna.
- Överst: Använd ◀/▶ för att justera maskeringsfunktionen på skärmen från Värden för övre sida, nedre sida, vänster sida och höger sida.





















## Projicering

- Använd ◀/▶ för att välja projektningsposition.
- **Fram:** Installera projektorn på skrivbordet och projicera bilden framåt.
- **Bak:** Installera projektorn på skrivbordet och projicera bilden från baksidan av skärmen.
- **Tak fram:** Montera projektorn i taket och projicera bilden framåt.
- **Tak bak:** Montera projektorn i taket och projicera bilden från baksidan av skärmen.

## Skärminställningar

- Tryck på ← och använd ▼/▲ för att bläddra genom undermenyerna.
- **Skärmformat:** Använd ◀/▶ för att välja skärmformatet 16:10, 16:9, 4:3 och 2,35:1.
- **Skärmposition:** Använd ◀/▶ för att justera skärmpositionen.

## Linsinställningar

- Tryck på  och använd / för att bläddra genom undermenyerna.
- **Objektivlås:** Använd / för att justera objektivlås till På eller Av.
- **Objektivtyp:** Använd / för att justera objektivtyp till icke-UST-objektiv, UST-objektiv.
- **Objektivstyrning:** Använd / för att justera objektivfokus. Använd / för att justera objektivzoom. Tryck på Enter för att byta till menyn Linsförskjutning. Tryck på /// för att justera Linsförskjutning. Tryck på Enter för att byta menyn Linsstyrning.
- **Objektivminne:** Tryck på  och använd / för att bläddra genom undermenyerna.  
Spara minne: Tryck på  för att välja minnet för lagring av inställningen och tryck sedan på ENTER för att bekräfta. Ladda minne: Tryck på  för att välja önskad minnesinställning och tryck sedan på ENTER för att utföra objektivinställningen. Projektorn kommer att justera objektivets läge, zoom och fokus automatiskt.
- **Mittobjektiv:** Tryck på  för att göra en central kalibrering av linsförskjutning.

## Återställning av justering

- Tryck på  för att återställa alla inställningar till standardinställningarna.

## Menyn KONTROLL

Direkt strömpåslagning	Av, På
Ljuskälla	Ljuskälla: Normal, ECO, Anpassat ljus
	Anpassat ljus: 25~100
	Konstant ljusstyrka: Av, På
	ViviBlack: Dynamiskt svart, timer för släckning av ljuset
Hög höjd	Normal, Hög
IR-kontroll	Fram+ bak IR På, Fram IR På, Bak IR På, Fram+ Bak IR Av
Fjärrkontroll-ID	Standard~99
HDBaseT	HDBaseT-IR_RS232_RJ45: Av, På
	HDBaseT EDID: Förbättrad, Standard
Nätverk	Nätverksstatus: Anslut, Koppla från
	DHCP: Av, På
	IP-adress: 0~255, 0~255, 0~255, 0~255
	Nätmask: 0~255, 0~255, 0~255, 0~255
	Gateway: 0~255, 0~255, 0~255, 0~255
	DNS: 0~255, 0~255, 0~255, 0~255
	Verkställ: OK, Avbryt

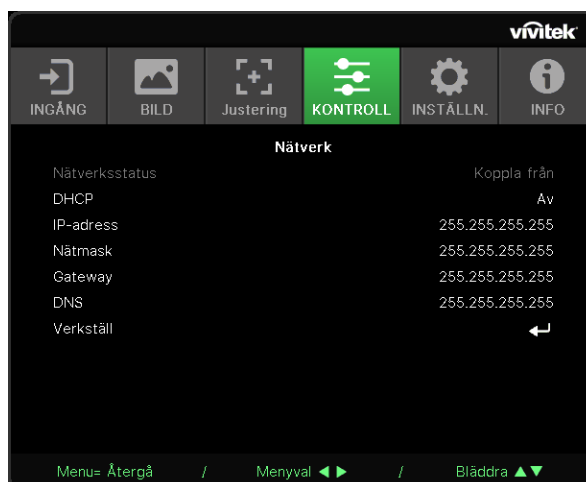
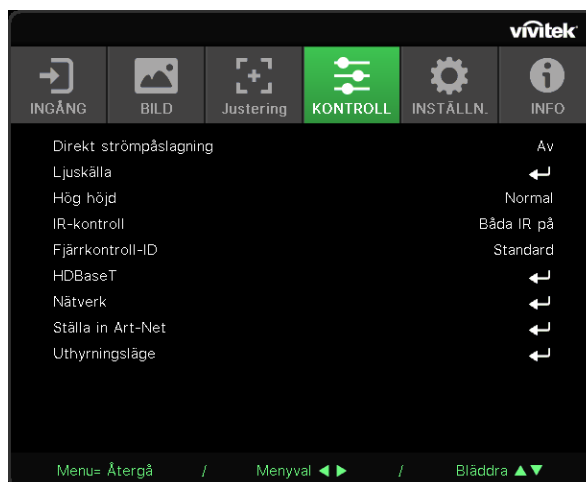

Ställa in Art-Net	Aktivera Art-Net: Av, På (2.X.X.X.X), På (10.X.X.X.X), På (Manuell)
	Nät: 0~127
	Subnät: 0~15
	Universe: 0~15
	Universe: 0~15
	Verkställ: (OK, Avbryt)
	Art-Net kanalinställningar: Kanal 1, Kanal 2, Kanal 3, Kanal 4, Kanal 5

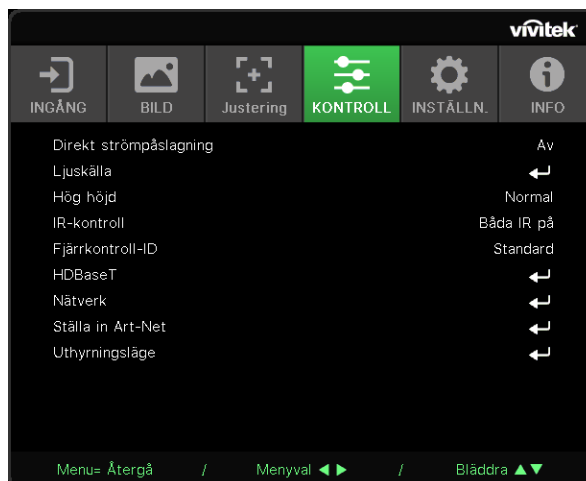

Uthyrningsläge	Effektlås nivå: 60~100 Återställning av effektlås nivå
	Användning låst tid : Inaktivera, Aktivera Användning låsta inställningar (HRS) : 1~9999 Återställning av utgångstid
	Ändra lösenord: Nytt lösenord, Bekräfta lösenord

## Direkt strömpåslagning

- Använd ◀/▶ för att slå på/av  
Den här funktionen är som standard inställd på Av. När inställd på "På" slås projektorn på automatiskt när nätaggregatet slås på nästa gång. Du kan använda den här funktionen och strömbrytaren (i stället för fjärrkontrollen) för att slå på projektorn.

## Ljuskälla

- Tryck på ↵ och använd ▼/▲ för att bläddra genom undermenyerna.
- **Ljuskälla:** Använd ◀/▶ för att välja (Normal, Eco, Anpassat ljus).
- **Anpassat ljus:** Använd ◀/▶ för att justera ljusstyrkan mellan 25 % och 100 %.
- **Konstant ljusstyrka:** Använd ◀/▶ för att slå på/av.
- **ViviBlack:** Tryck på ↵ och använd ▼/▲ för att bläddra genom undermenyerna. Dynamisk svart: Använd ◀/▶ för att slå på/av. Timer för släckning av ljuset: Använd ◀/▶ för att välja släckningstid (Inaktiv, 1 sek./ 2 sek., 3 sek., 4 sek. ).

## Hög höjd

- Använd ◀/▶ för att justera kylfläktens hastighet (Normal, Hög).







## IR-kontroll

- Använd ◀/▶ för att välja önskad IR-kontrollplats (Fram+ bak IR På, Fram IR På, Bak IR På, Fram+ Bak IR Av). Med den här funktionen kan du välja vilken IR-fjärrkontrollmottagare som är aktiv.

## Fjärrkontroll-ID

Visa aktuellt projektor-ID och fjärrkontrollens ID-nummer. För att ställa in ett unikt ID för projektorn och styra oberoende av varandra.

## HDBaseT













- Tryck på  och använd / för att bläddra genom undermenyerna.
- **HDBaseT-IR\_RS232\_RJ45:** Använd / för att växla HDBaseT-IR\_RS232\_RJ45 På/av. Aktivera styrfunktionen för HDBaseT med IR, RS232 och RJ45.
- **HDBaseT EDID:** Använd / för att välja HDBaseT-läge (Förbättrad, Standard).

### OBS!

Om HDBaseT-kontrollen är inställd på "På", kommer lågeffektsläget att vara "På av HDBaseT" och inaktivera valet av denna funktion.

## Nätverk

Använd den här funktionen för att konfigurera nätverksinställningarna så att du kan styra projektorn via nätverket.

- Tryck på  och använd / för att bläddra genom undermenyerna
- **Nätverksstatus:** Anslut/frånkoppla nätverket automatiskt.
- **DHCP:** Använd / för att ställa in DHCP På/av.  
När DHCP är inställt på "På", tilldelar DHCP-servern i domänen en IP-adress till projektorn. IP-adressen visas i fönstret för IP-adresser utan att du behöver göra någon inmatning. Om domänen inte kan tilldela någon IP-adress visas 0.0.0.0 i fönstret med IP-adresser.
- **IP-adress:** Tryck på  för att visa fönstret för inmatning av IP-adress.  
Använd / för att välja det nummer i adressen som ska ändras  
Använd / för att öka eller minska numret i IP-adressen.  
(Exempel: Nätverkets IP-adress 172. xxx. xxx. xxx. xxx.)
- **Nätmask:** Ställ in subnätmasken. Inmatningsmetoden är densamma som inställningen för IP-adress.
- **Gateway:** Ställ in gatewayen. Inmatningsmetoden är densamma som inställningen för IP-adress.
- **DNS:** Ställ in DNS. Inmatningsmetoden är densamma som inställningen för IP-adress.
- **Verkställ:** Tryck på  och använd / för att bläddra genom undermenyerna

### Funktioner för fast LAN-terminal

Fjärrstyrning och övervakning av en projektor från en dator via trådbundet LAN är också möjligt. Kompatibilitet med Crestron/AMX (Discovery) / Extron-kontrollboxar möjliggör både styrning av projektor i grupp över ett nätverk och från en kontrollpanel i en dators webbläsare.

- Crestron är ett registrerat varumärke som tillhör Crestron Electronics, Inc. i USA.
- Extron är ett registrerat varumärke som tillhör Extron Electronics, Inc. i USA.
- AMX är ett registrerat varumärke som tillhör AMX LLC i USA.
- PJLink har ansökt om registrering av varumärke och logotyp i Japan, USA och andra länder genom JBMIA.

### Externa enheter som stöds

Den här projektorn stöds av angivna kommandon från Crestron Electronics-styrenheten och relaterad programvara (t.ex. RoomView ®).

<http://www.crestron.com/>

Den här projektorn stöds av AMX ( Device Discovery ).

<http://www.amx.com/>

Den här projektorn är kompatibel att ha stöd för Extron-enhet(er) som referens.

<http://www.extron.com/>

Denna projektor har stöd för alla kommandon av PJLink klass 1 (version 1.00).

<http://pjlink.jbmia.or.jp/english/>

För mer detaljerad information om olika typer av externa enheter som kan anslutas till LAN/RJ45-porten och fjärrstyrning av projektor samt de styrkommandon som stöds för varje extern enhet, kontakta Support-Service-teamet direkt.

### LAN-anslutning

1. Anslut en RJ45-kabel till RJ45-portarna på projektorn och datorn.

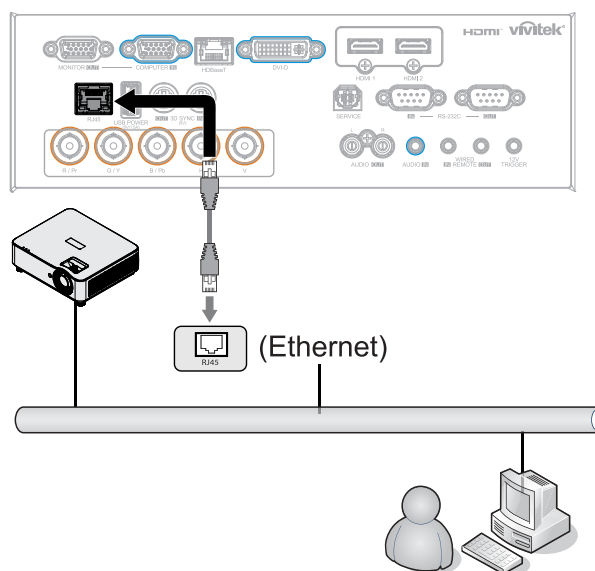

2. På datorn (laptop) väljer du Start → Kontrollpanelen → Nätverk och Internet.

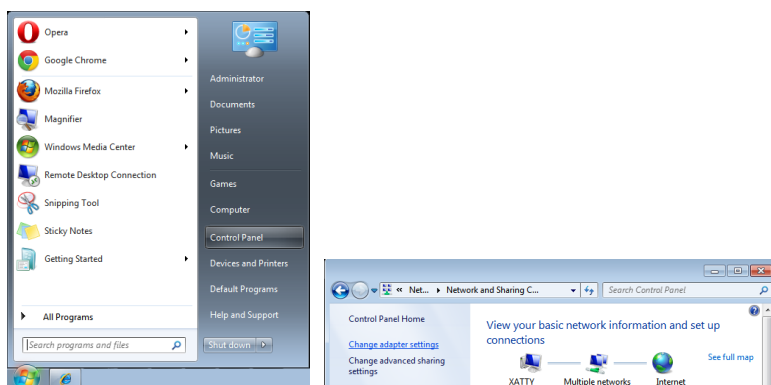

3. Högerklicka på Anslutning till lokalt nätverk och välj Egenskaper.

4. I fönstret Egenskaper väljer du fliken Nätverk och väljer Internet Protocol (TCP/IP).

5. Klicka på Egenskaper.

6. Klicka på Använd följande IP-adress och fyll i IP-adressen och subnetmask och klicka sedan på OK.

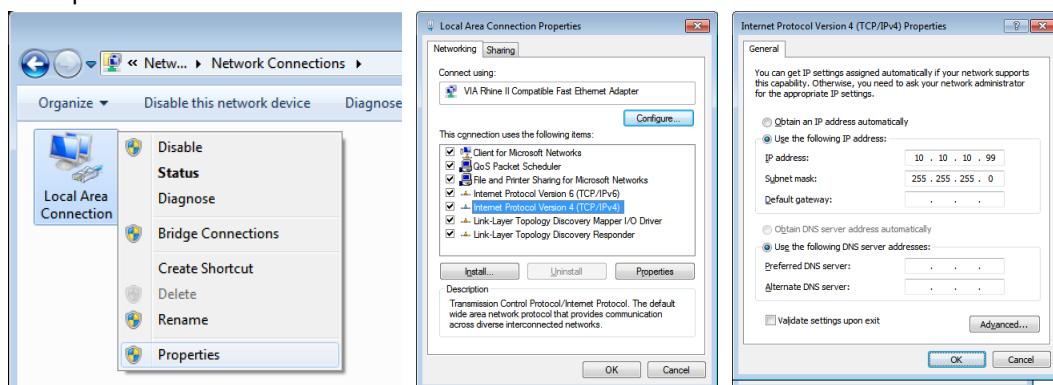

7. Tryck på Menu-knappen på projektorn.

8. Välj KONTROLL → Nätverk

9. Efter att du har kommit in i Nätverk anger du följande:

- DHCP: Av
- IP-adress: 10.10.10.10
- Nätmask: 255.255.255.0
- Gateway: 0.0.0.0
- DNS-server: 0.0.0.0

10. Tryck på (Enter) / ► för att bekräfta inställningarna.

Öppna en webbläsare

(till exempel Microsoft Internet Explorer med Adobe Flash Player 9.0 eller högre).

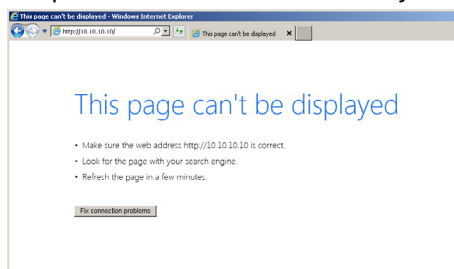

11. I adressfältet, mata in IP-adress: 10.10.10.10.

12. Tryck på (Enter) / ►.

Projektorn är inställd för fjärrhantering. LAN/RJ45-funktionen visas som följande.

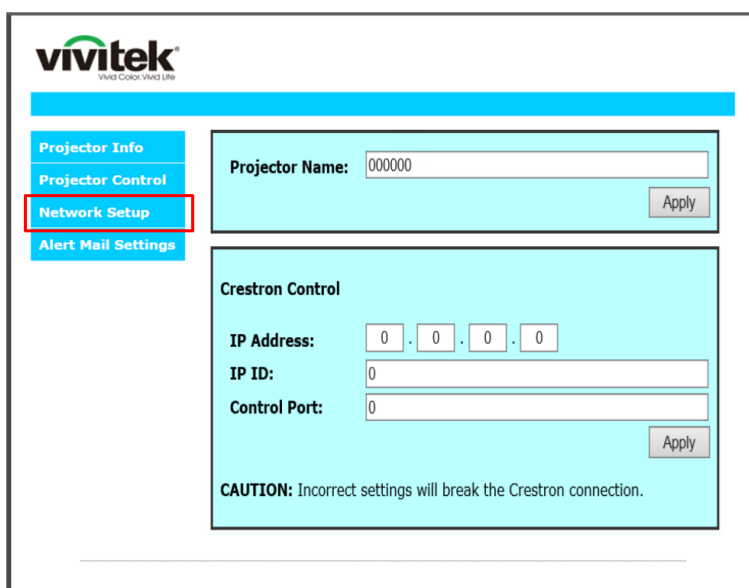
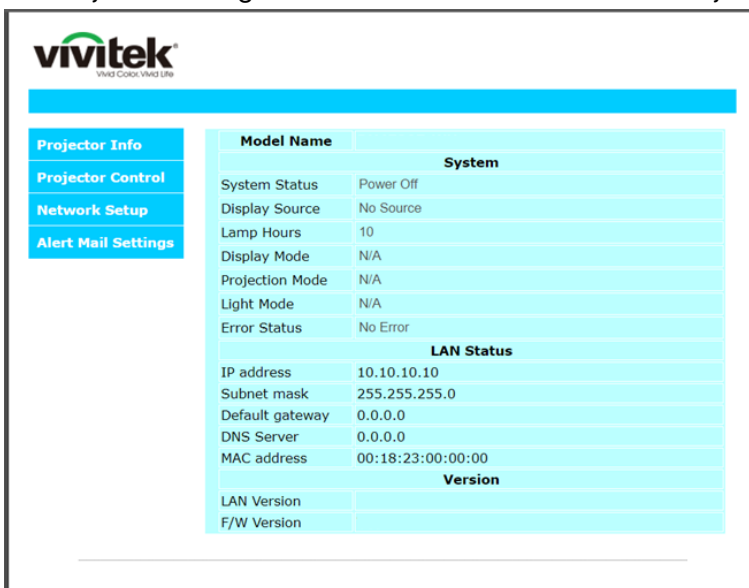

KATEGORI	ARTIKEL	INMATNING-LÄNGD
Crestron Control	IP-adress	15
	IP ID	3
	Port	5
Projektorn	Projektornamn	10

Mer information finns på <http://www.crestron.com>.

## Förbereder e-postlarm

1. Se till att användare kan komma åt hemsidan för LAN RJ45 funktionen med webbläsaren (exempelvis Microsoft Internet Explorer v6.01/v8.0).
2. På hemsidan för LAN/RJ45 klickar du på Inställningar för e-postavisering.
3. Som standard är dessa inmatningsrutor i inställningar för e-postavisering tomma.

4. För att skicka e-postavisering, mata in följande:

- SMTP-fältet är e-postservern för att skicka e-post (SMTP-protokoll). Detta är ett obligatoriskt fält.
- Fältet Till är mottagarens e-postadress (t.ex. projektoradministratören). Detta är ett obligatoriskt fält.
- Fältet Cc skickar en kopia av varningen till den angivna e-postadressen. Detta är ett valfritt fält (för exempelvis projektoradministratörens assistent).
- Fältet Från är avsändarens e-postadress (t.ex. projektoradministratören). Detta är ett obligatoriskt fält.
- Välj aviseringförhållande genom att markera önskade rutor.

OBS! Fyll i alla fält enligt anvisningarna. Användaren kan klicka på Skicka testmail för att testa vilken inställning som är korrekt. För att skicka en e-postavisering måste du välja varningstillstånd och ange en korrekt e-postadress.

## RS232 med Telnet-funktion

Förutom projektor ansluten till RS232-gränssnitt med "Hyper-Terminal"-kommunikation från dedikerad RS232-kommandokontroll, finns det en alternativ RS232-kommandokontrollväg, ett så kallat "RS232 med TELNET" för LAN/RJ45-gränssnitt.

### Snabb startguide för "RS232 med TELNET"

Kontrollera och få IP-adressen på skärmen på projektorn.

Kontrollera att datorn har åtkomst till projektorns webbsida.

Kontrollera att inställningen "Windows-brandväggen" inaktiveras om "TELNET" funktionen filtreras ut av dator.

Start ⇒ Program ⇒ Tillbehör ⇒ Kommandotolken

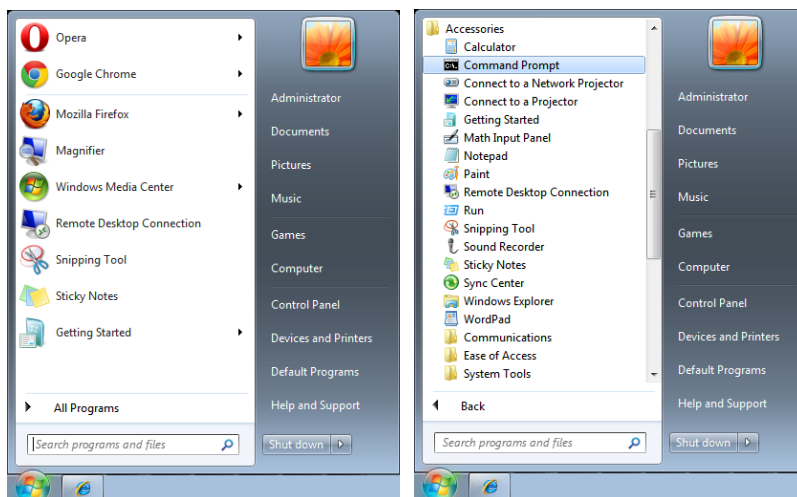

Ange kommandot i formatet som nedan:

telnet ttt.xxx.yyy.zzz 7000 ("Enter"-knappen trycks ned)

(ttt.xxx.yyy.zzz: projektorns IP-adress)

Om Telnet-anslutning är klar och användaren kan ha RS232-styringång, tryck på "Enter" och RS232-kommandot kommer att fungera.

### Hur du aktiverar TELNET i Windows

Vid standardinstallation för Windows ingår inte funktionen "TELNET". Användaren aktiverar denna funktion genom att "Aktivera eller inaktivera Windows-funktioner".

Öppna "Kontrollpanelen" i Windows

Öppna "Program"

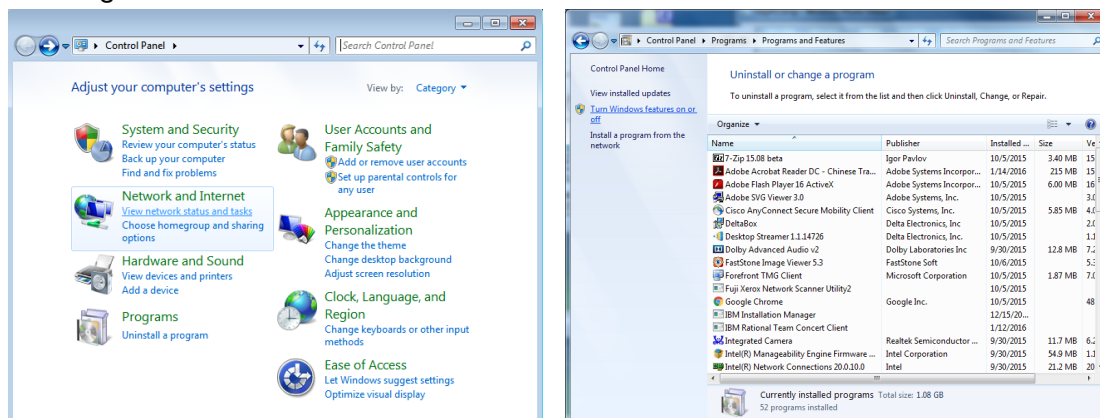

Välj "Aktivera eller inaktivera Windows-funktioner"

Markera alternativet "Telnet-klient" och tryck sedan på knappen "OK".

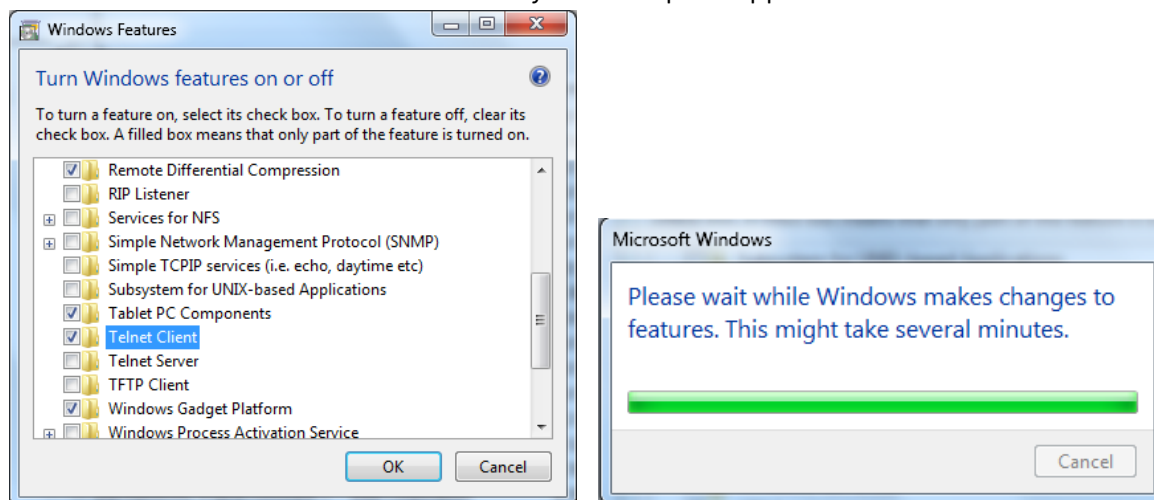

### Specifikationsblad för "RS232 med TELNET" :

1. Telnet: TCP
2. Telnet-port: 7000  
(för mer information, ta kontakt med servicetekniker eller team)
3. Telnet-verktyg: Windows "TELNET.exe" (konsolläge).
4. Frånkoppling av RS232-med-Telnet-kontroll normalt: Stäng Windows Telnet-verktyget direkt när TELNET-anslutningen är redo.
5. Begränsning 1 för Telnet-Control: det finns mindre än 50 bytes för efterföljande nätverks-payload för Telnet-Control-applikation. Begränsning 2 för Telnet-Control: det finns mindre än 26 bytes för ett komplett RS232-kommando för Telnet-Control. Begränsning 3 för Telnet-Control: Minsta fördröjning för nästa RS232-kommando måste vara större än 200 (ms). (\*, i Windows inbyggda "TELNET.exe"-verktyg ger knappen "Enter" koden för "Vagnretur" och "Ny rad".)

### Ställa in Art-Net

- Tryck på **←** och använd **▼/▲** för att bläddra genom undermenyerna
- **Aktivera Art-Net:** Använd **◀/▶** för att välja Art-Net  
Av: Inaktivera Art-Net. På (2.X.X.X.X) och På (10.X.X.X.X): IP beräknas automatiskt. På (manuellt): Ställ in IP-adressen manuellt.
- **Nät:** Använd **◀/▶** för att välja nätgrupper.
- **Subnät:** Använd **◀/▶** för att välja undernät för varje nät.
- **Universe:** Använd **◀/▶** för att välja universum för varje undernät.
- **Startadress:** Använd **◀/▶** för att välja startpunkt för adress.
- **Verkställ:** Använd **◀/▶** för att välja OK eller Avbryt när du är klar med ArtNet-inställningarna.

- **Art-Net kanalinställningar:** Använd ◀/▶ för att ställa in funktionsmappning för varje kanal i Art-Net. Definitionen för kanalinställning används för att styra projektorn med Art-Net. Se nedanstående tabell:

Kanal	Kanalfunktion	Prestanda	Kanalparameter	Standardvärde	Driftinnehåll
1	Ström	Vänteläge	0 ~ 63	128	Påslagning/ avstängning av ljus på projektor
		Ingen drift	64 ~ 191		
		Ström på	192 ~ 255		
2	PIC-MUTE	Slutare öppen	0 ~ 63	128	Aktivera / inaktivera AV Mute
		Ingen drift	64 ~ 191		
		Slutare stängd	192 ~ 255		
3	Effektnivå	30%	0 ~ 115	255	Justera projektorns ljusstyrka
		31%	116 ~ 117		
		...	...		
		99%	252 ~ 253		
		100%	254 ~ 255		
4	Ingång	Ingen drift	0 ~ 31	0	Ändra ingångskälla
		HDMI 1	32 ~ 47		
		HDMI 2	48 ~ 63		
		VGA	64 ~ 79		
		BNC (komponent)	80 ~ 95		
		DisplayPort	96 ~ 111		
		Ingen drift	112 ~ 127		
		HDBaseT	128 ~ 143		
		3G-SD	144 ~ 159		
		DVI	160 ~ 175		
Ingen drift	178 ~ 255				
5	Kanalstyrning(*)	Kanalstyrning är inaktiverad	0 ~ 63	0	Aktivera / inaktivera kanalfunktion
		Ingen drift	64 ~ 191		
		Kanalstyrning är aktiverad	192 ~ 255		

(\*): Accepteras inte för alla andra kanaler när den är inställd på "Inaktivera".

## Uthyrningsläge

- Tryck på ⏪ och använd ▼/▲ för att bläddra genom undermenyer och ange ett 5-siffrigt lösenord.
- **Effektlåsnivå:** Tryck på ⏪ och använd ▼/▲ för att bläddra genom undermenyer. Effektlåsnivå: För att välja en fast effektnivå (60~100).Återställning av effektlåsnivå: Återställer effektnivåutgången till standardvärdet.
- **Användning låst tid:** Tryck på ⏪ och använd ▼/▲ för att bläddra genom undermenyer. Användning låst tid: För att välja inaktivera/aktivera användning låst tid. Inställning av användningstid (HRS): Ställ in användningstiden. Det kommer att visas ett varningsfönster när tiden är ute.Återställning av utgångstid: Om du vill starta om och räkna ned utgångstiden
- **Ändra lösenord:** Tryck på ⏪ för att ändra lösenordet för uthyrningsläget.

### OBS!







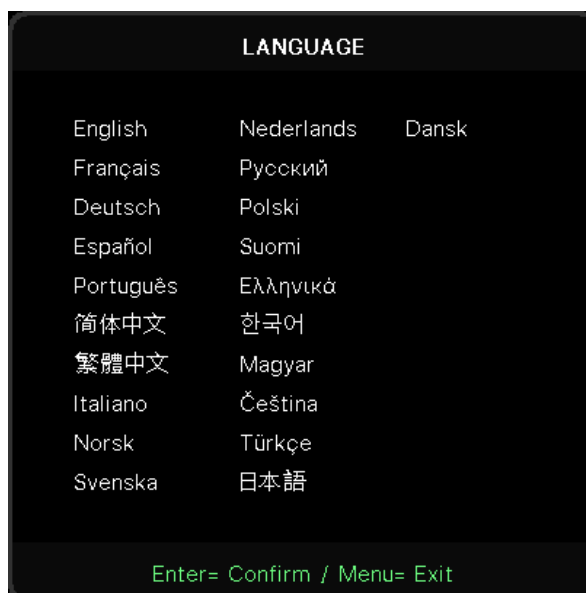
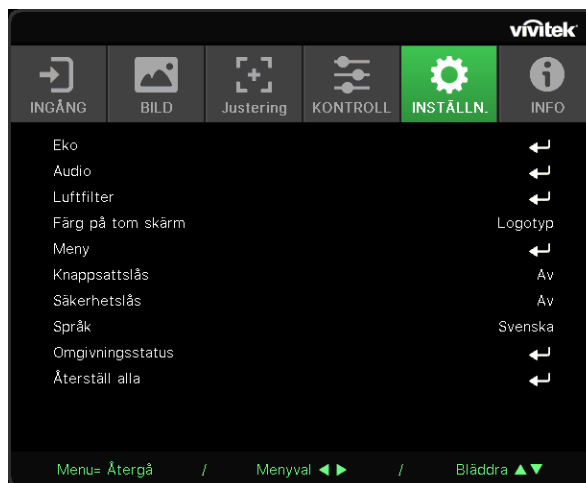

Om du vill aktivera uthyrningsläget ska du kontakta det lokala ombudet för att få ett femsiffrigt lösenord.

## Menyn INSTÄLLN.









Eko	Standbyläge: Normal, ECO, På vid Lan, (På vid HDBaseT) Ingen signal, ström av (min.): 0~30~180 Vilotimer (min.): 0~600
Audio	Volym: 0~5~10 Intern högtalare: Av, På Tyst: Av, På
Luftfilter	Luftfiltertimmar (skrivskyddat) Tidspåminnelse: Av, 300 timmar, 500 timmar, 1000 timmar, 1500 timmar, 2000 timmar. Återställ timer: Återställ timer (utför)
Färg på tom skärm	Logotyp, svart, rött, grönt, blått, vitt, svart, rött, grönt, blått, vitt
Meny	Logotyp: Standard, svart, blå Meddelande: Av, På Menyplacering: Mitten, Upp, Ner, Vänster, Höger Menytimer: Av, 20 sek., 40 sek., 60 sek. Meny-transparens: Av, 50 %, 100 %
Knappsattslås	Av, På
Säkerhetslås	Av, På
Språk	English, Français, Deutsch, Español, Português, 简体中文, 繁體中文, Italiano, Norsk, Svenska, Nederlands, Русский, Polski, Suomi, Ελληνικά, 한국어, Magyar, Čeština, Türkçe, 日本語, Dansk
Omgivnings- status	utför
Återställ alla	OK, Avbryt









## Eko

- Tryck på  och använd / för att bläddra genom undermenyerna.
- **Standbyläge:** Använd / för att växla mellan Normal / Eco / På vid LAN / På vid HDBaseT (visas endast och är gråtonad när HDBaseT-IR\_RS232\_RJ45 är inställd på "På")
- **Ingen signalström av (min.):** Använd / för att öka eller minska tiden före automatisk avstängning för att räkna ner utan signal innan projektorn stängs av automatiskt.
- **Sovtimer (min):** Använd / för att öka eller minska den tid som går innan det automatiska viloläget.



## Audio

- Tryck på  och använd / för att bläddra genom undermenyerna.
- **Volym:** Använd / för att öka eller minska ljudvolymen på projektorn
- **Intern högtalare:** Använd / för att slå på/av projektorns interna högtalare.
- **Tyst:** Använd / för att slå på/av projektorns inbyggda högtalare.













## Luftfilter

- Tryck på  och använd / för att bläddra genom undermenyerna
- **Luftfiltertimmar:** Visa luftfiltrets ackumulerade timmar.
- **Tidspåminnelse:** Använd / för att slå på/av tidsinställningen för luftfilter.
- **Återställ timer:** Tryck på  för att återställa timern för luftfilter.

## Färg på tom skärm

- Använd / för att välja bakgrundsfärg på skärmen (logotyp, svart, röd, grön, blå, vit)

## Meny

- Tryck på  och använd / för att bläddra genom undermenyerna.
- **Logotyp:** Använd / för att välja logotyp (Standard, Svart, Blå).
- **Meddelande:** Använd / för att slå på/av
- **Menyplacering:** Använd / för att välja menyposition (mitten, uppåt, nedåt, vänster, höger)
- **Menytimer:** Använd / för att byta tid : Av / 20 sek. / 40sec. / 60 sek. för att stänga av meny.
- **Meny-transparens:** Använd / för att växla Av / 50% /100% för menyns transparens.

## Knappsattslås

- Använd / för att slå på/av knapplåset.

### OBS!

Om du vill låsa upp via knappsatsen trycker du på " " i 5 sekunder och sedan visas "Knappsats upplåst".

## Säkerhetslås

- Använd ◀/▶ för att slå på/av säkerhetslås.

## Lösenord

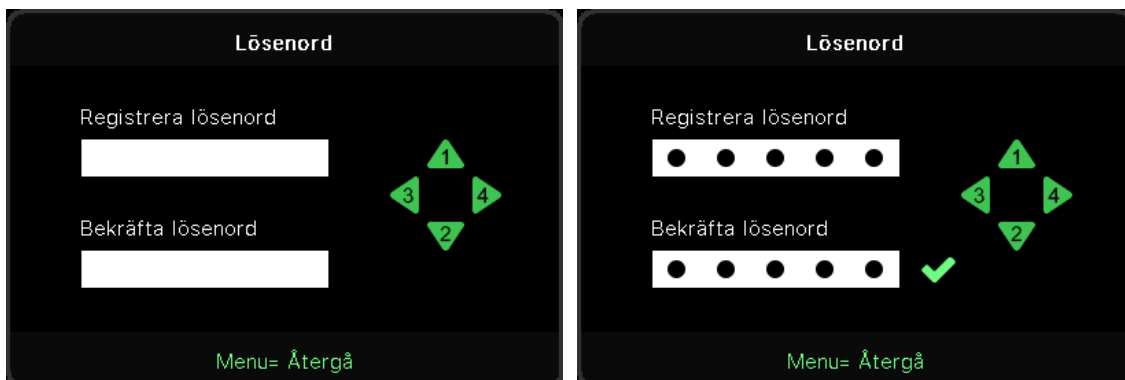

- När säkerhetslåset är aktiverat visas popupfönstret "Ange lösenord".
- Tryck på ▲/▼/◀/▶ för att ställa in lösenordet, totalt 5 siffror.

**OBS!** Varje gång du startar visas "Lösenordskontroll" som du måste ange. Om det blir fel mer än 5 gånger, kontakta det lokala servicecentret.

## Språk

- Tryck på och använd ▼/▲ för att bläddra genom undermenyerna.
- Tryck på ↵ för att komma till undermenyerna för språk.
- Tryck på ▲/▼/◀/▶ för att bläddra och markera språket.
- Tryck på MENU-knappen för att lämna undermenyerna för språk

## Omgivningsstatus

- Tryck på ↵ för att visa undermenyn Miljöstatus.

Omgivningsstatus					
T1	25	Fan1	1100	Fan11	1100
T2	25	Fan2	1100	Fan12	1100
T3	25	Fan3	1100	Fan13	1100
T4	25	Fan4	1100	Fan14	1100
T5	25	Fan5	1100	Fan15	1100
T6	25	Fan6	1100		
T7	25	Fan7	1100		
T8	25	Fan8	1100		
T9	25	Fan9	1100		
T10	25	Fan10	1100		
T State	1st				
Menu= Avsluta					

## Återställ alla

- Tryck på  för att välja Återställ allt och det kommer att visas ett popupfönster "Bekräfta återställ allt" för att kontrollera

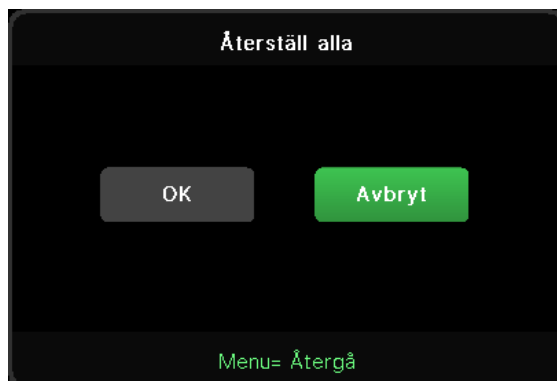

### OBS!

Inte alla poster i OSD är tillgängliga beroende på bildkällan. Till exempel kan alternativen Horisontell/ Vertikal position i menyn Dator endast ändras när den är ansluten till en dator. Poster som inte är tillgängliga är inte åtkomliga och är gråtonade.

## INFO-skärmen

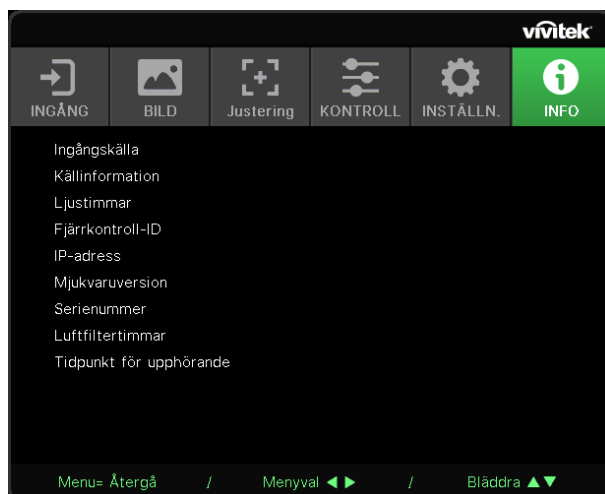

Den här skärmen visar information om projektorns aktuella status som kan användas för teknisk support.

## 4. Underhåll

### Rengöring av luftfiltret

Luftfiltret förhindrar damm från att samlas på ytan av de optiska delarna inuti projektorn. Om filtret är smutsigt eller igentäppt kan projektorn överhettas eller försämra den projicerade bildkvaliteten.

1. Stäng av projektorn och dra ut strömkabeln från eluttaget.
2. Rengöra filtret med en dammsugare.

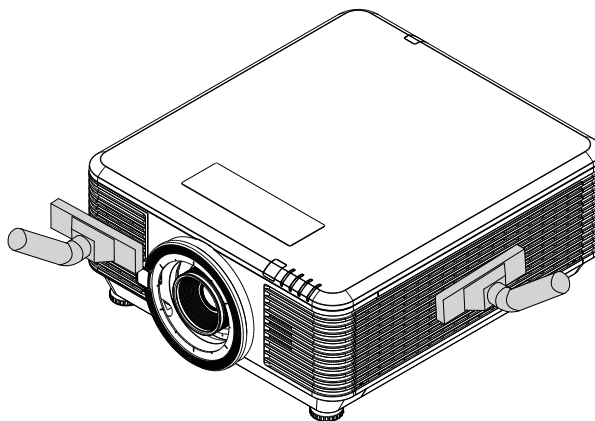
**Varning!**

Undvik dammiga eller smutsiga miljöer när du använder projektorn eftersom det kan orsaka dålig bildkvalitet.

Om filtret är kraftigt igensatt och inte går att rengöra, byt ut mot ett nytt filter.

**OBS!**

Det rekommenderas att använda en stege för att komma åt filtret. Ta inte bort projektorn från väggfästet.

## Byta ut filtret

1. Stäng av projektorn och dra ut strömkabeln från eluttaget. Ta bort damm på projektorn och i närheten av luftventilerna.
2. Ta bort skruvarna från filtermodulen.

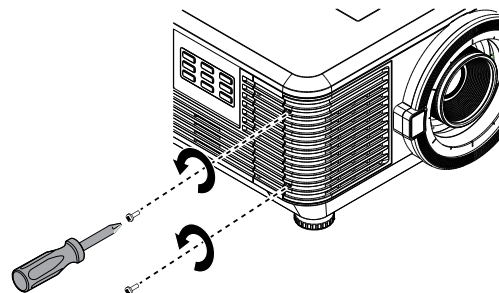

3. Lossa skruvarna på filtermodulen.

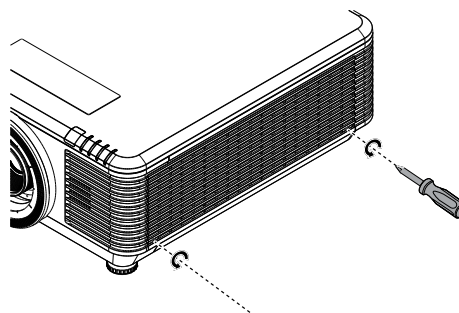

4. Ta bort filtermodulen från projektorn.

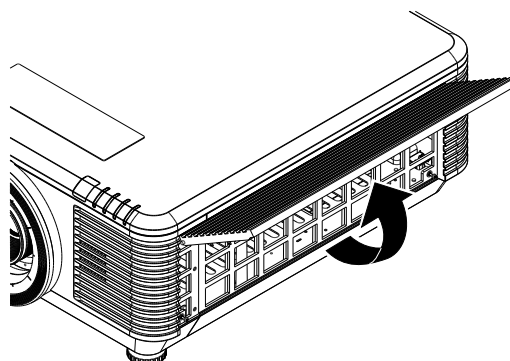
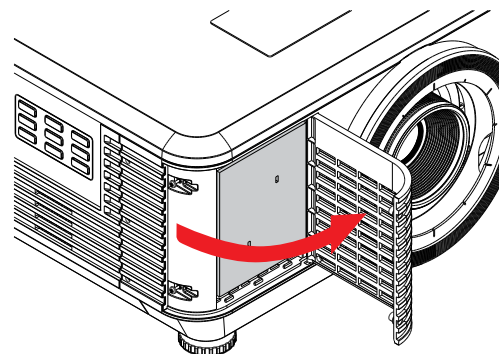

5. Lyft upp filtret från filterskyddet. Sätt in det nya filtret i filterlocket.

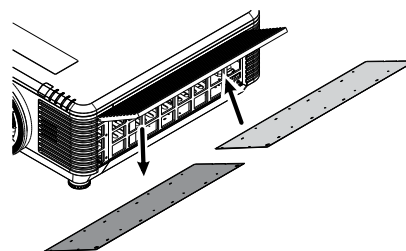
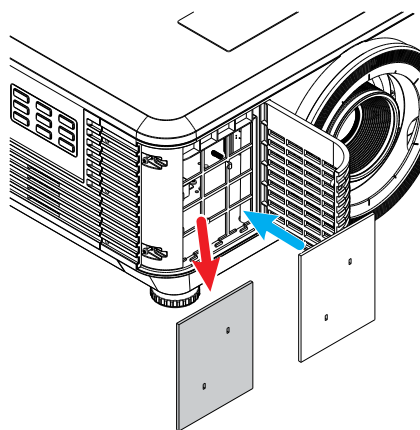

6. Sätt tillbaka filterlocket på projektorn.

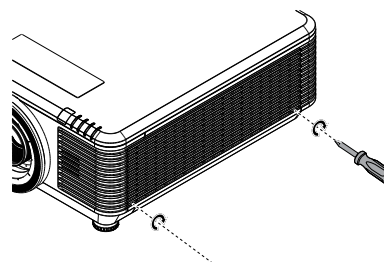
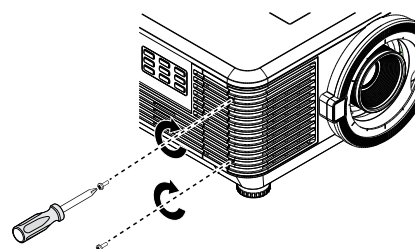

7. Slå på projektorn och återställ luftfiltertimern efter att luftfiltret har bytts ut. Återställning av timer för luftfilter: Tryck på MENY > Välj INSTÄLLNINGAR >> Luftfilter och välj Återställ timer. Tryck på (Enter) för att återställa luftfilter-timer.

**Varning:**

Tvätta inte filtret med vatten eller annan vätska.

**Viktigt:**

Filter-LED-lampan lyser när filterservicetiden är påslagen. Om filtret är trasigt använd ett nytt.

## 5. Felsökning

### Vanliga problem och lösningar

Dessa riktlinjer ger tips för handhavande av problem som kan uppstå när projektorn används. Om problemet kvarstår, kontakta din återförsäljare för hjälp.

Ofta efter att lång tid spenderats på felsökning kan felet spåras till något så enkelt som en lös anslutning.

Kontrollera följande innan du fortsätter med de problemspecifika lösningarna.

- Använd någon annan elektrisk enhet för att bekräfta att det elektriska uttaget fungerar.
- Se till att projektorn är påslagen.
- Se till att alla anslutningar är säkert fastsatta..
- Se till att anslutna enheter är påslagna
- Se till att en ansluten dator inte är i standbyläge.
- Se till att en ansluten bärbar dator är konfigurerad för extern visning.

(Detta görs vanligen genom att trycka på en Fn-knappkombination på datorn.)

### Tips vid felsökning

I varje problemspecifika sektion, försök med stegen i den ordning de föreslås. Detta kan hjälpa till att lösa problemet snabbare.

Försök att precisera problemet och undvik att ersätta icke-defekta delar.

Exempelvis, om du byter batterier och problemet kvarstår, sätt tillbaka originalbatterierna och gå till nästa steg.

Håll reda på stegen du vidtar under felsökningen: Informationen kan vara användbar när du ringer teknisk support eller för att meddela till servicepersonal.

## LED Indikatormeddelanden

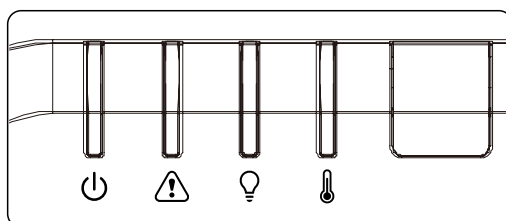

LED-kod-meddelanden	Strömbrytare (grön)	Status (röd)	Ljus (röd)	Temp (Röd)
Ljuset klart	PÅ	OFF	OFF	OFF
Start	Blinkande	OFF	OFF	OFF
Svalnar	Blinkande	OFF	OFF	OFF
1W MCU upptäcker att delaren slutar att fungera	2 blinkar	OFF	OFF	OFF
Övertemperatur T1 / Sensor T1 tappade anslutningen	OFF	OFF	1 blinkar	PÅ
Övertemperatur T2 / Sensor T2 tappade anslutningen	OFF	OFF	2 blinkar	PÅ
Övertemperatur T3 / Sensor T3 tappade anslutningen	OFF	OFF	3 blinkar	PÅ
Övertemperatur T4 / Sensor T4 tappade anslutningen	OFF	OFF	4 blinkar	PÅ
Övertemperatur T5 / Sensor T5 tappade anslutningen	OFF	OFF	5 blinkar	PÅ
Övertemperatur T6 / Sensor T6 tappade anslutningen	OFF	OFF	6 blinkar	PÅ
Övertemperatur T7 / Sensor T7 tappade anslutningen	OFF	OFF	7 blinkar	PÅ
Övertemperatur T8 / Sensor T8 tappade anslutningen	OFF	OFF	8 blinkar	PÅ
Fel på termisk sensorbrytare	OFF	4 blinkar	OFF	OFF
Fel på laserljuskällan	OFF	4 blinkar	1 blinkar	OFF
FLÄKT 1-fel	OFF	6 blinkar	1 blinkar	OFF
FLÄKT 2-fel	OFF	6 blinkar	2 blinkar	OFF
FLÄKT 3-fel	OFF	6 blinkar	3 blinkar	OFF
FLÄKT 4-fel	OFF	6 blinkar	4 blinkar	OFF
FLÄKT 5-fel	OFF	6 blinkar	5 blinkar	OFF
FLÄKT 6-fel	OFF	6 blinkar	6 blinkar	OFF
FLÄKT 7-fel	OFF	6 blinkar	7 blinkar	OFF
FLÄKT 8-fel	OFF	6 blinkar	8 blinkar	OFF
FLÄKT 9-fel	OFF	6 blinkar	9 blinkar	OFF
FLÄKT 10-fel	OFF	6 blinkar	10 blinkar	OFF
Hölje öppet	OFF	7 blinkar	OFF	OFF
Öppen lins	OFF	7 blinkar	1 blinkar	OFF
DMD-fel	OFF	8 blinkar	OFF	OFF
Färghjulsfel	OFF	9 blinkar	OFF	OFF
Fosforhjul-fel	OFF	9 blinkar	1 blinkar	OFF

**OBS!**

Vid eventuellt fel, koppla ifrån strömsladden och vänta i en (1) minut innan projektorn startas om. Om strömljuddioden eller lamplysdioden fortfarande blinkar eller om lysdioden för överhettning lyser, kontakta ditt servicecenter.

## Frågor och svar om bildproblem

### F. Ingen bild visas på skärmen

- Verifiera inställningarna på din bärbara dator eller bordsdator.
- Stäng av all utrustning och slå på igen i korrekt ordning.

### F. Bilden är suddig

- Justera fokus på projektorn.
- Se till att avståndet från projektorn till skärmen ligger inom projektiomsfånget.
- Kontrollera om projektorns objektiv är rent.

### F. Bilden är omvänd

- Kontrollera projektiomsinställningen i OSD-menyn JUSTERING.

### F. Bilden är streckig

- Ställ in fas- och klockinställningarna i OSD-menyn Ingång → Analog till standardinställningarna.
- Se till att problemet inte orsakas av grafikortet på en ansluten dator genom att ansluta till en annan dator.

### F. Bilden är platt utan kontraster

- Justera kontrastinställningen i OSD-menyn BILD.

### F. Färgen på den projicerade bilden matchar inte källbilden.

- Justera inställningarna för färgtemperatur och gamma i OSD-menyn BILD > Avancerat.

## Problem med ljuskällan

### F. Det kommer inget ljus från projektorn

- Kontrollera att strömkabeln är ordentligt ansluten.
- Se till att strömkällan fungerar genom att testa med en annan elektrisk enhet.
- Starta om projektorn i korrekt ordning och kontrollera att Strömlampan lyser.

## Problem med fjärrkontrollen

### F. Projektorn svarar inte på fjärrkontrollen

- Rikta fjärrkontrollen mot fjärrsensorn på projektorn.
- Se till att vägen mellan fjärrkontrollen och sensorn inte är blockerad.
- Stäng av eventuella fluorescerande ljus i rummet.
- Kontrollera batteripolariteten.
- Byt batterier.
- Stäng av andra infrarödaktiverade enheter i närheten.
- Lämna in fjärrkontrollen på service.

## Ljudproblem

### F. Det finns inget ljud

- Justera ljudvolymen med fjärrkontrollen.
- Justera ljudkällans ljudvolym.
- Kontrollera ljudkabelanslutningen.
- Testa ljudkällan med andra högtalare.
- Ta projektorn till reparation.

### F. Ljudet är förvrängt

- Kontrollera ljudkabelanslutningen.
- Testa ljudkällan med andra högtalare.
- Ta projektorn till reparation.

## Lämna projektorn på service

Om du inte kan lösa problemet, lämna in projektorn på service. Packetera projektorn i dess originalförpackning. Skicka med en beskrivning av problemet och en checklista över de steg du vidtagit för att försöka lösa problemet: Informationen kan vara användbar för servicepersonalen. För service, återlämna projektorn till inköpsstället.

## Frågor och svar om HDMI

### F. Vad är skillnaden mellan en "Standard" HDMI-kabel och en "High-Speed" (höghastighets) HDMI-kabel?

HDMI Licensing, LLC meddelade nyligen att kablar ska testas som standard- eller höghastighetskablar.

Standard (eller "kategori 1") HDMI-kablar har vid tester klarat av hastigheter på 75 Mhz eller upp till 2,25 Gbps, vilket är likvärdigt med en 720p/1080i signal.

HDMI höghastighetskablar (eller "kategori 2") har i tester klarat av hastigheter på 340 Mhz eller upp till 10,2 Gbps, vilket är den högsta bandbredden som för närvarande finns tillgänglig över en HDMI-kabel och som framgångsrikt kan hantera 1080p-signaler, inklusive signaler med utökat färgdjup och/eller ökad uppdateringshastighet från källan. Höghastighetskablar kan också ta klara av högre upplösningsskärmar såsom WQXGA biomonitorer (upplösning på 2560 x 1600).

### F. Hur använder jag HDMI-kablar som är längre än 10 meter?

Det finns många HDMI-adaptrar som fungerar med HDMI-lösningar som förlänger en kabels effektiva avstånd från den typiska 10-meterslängden till mycket längre längder. Dessa företag tillverkar en mängd olika lösningar som inkluderar aktiva kablar (aktiv elektronik inbyggd i kablarna som ökar och förlänger kabelns signal), repetrar, förstärkare samt CAT5/6 och fiberlösningar.

### F. Hur kan jag avgöra om en kabel är en HDMI certifierad kabel?

Alla HDMI-produkter erfordras vara certifierade av tillverkaren som en del i HDMI testspecifikation för kompatibilitet. Emellertid kan det förekomma att det finns kablar som bär HDMI logotypen men som inte har testats ordentligt. HDMI Licensing, LLC undersöker aktivt dessa fall för att garantera att HDMI varumärket används korrekt på marknaden. Vi rekommenderar att konsumenter köper sina kablar från en ansedd källa och ett pålitligt företag.

## 6. Specifikationer

### Projektorns mått

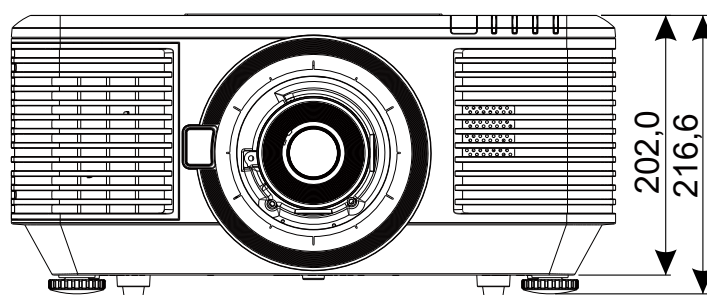
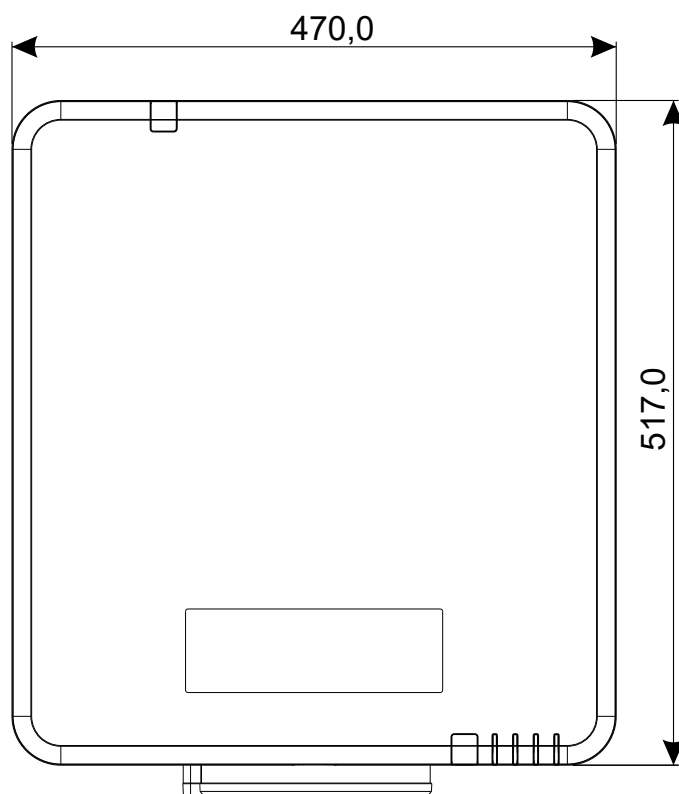

## Datablad för projektor

Modellnamn	DU7099Z+	DU7199Z+	DU7299Z+
Skärmtyp	0,67 WUXGA, 1 DLP		
Ljusstyrka	8000 lumen	9000 lumen	10000 lumen
Egenupplösning	WUXGA (1920 x 1200)		
Maximal upplösning	4K(3840×2160)@60Hz		
Kontrastförhållande	1 300:1 (ursprunglig) / 20 000:1 (dynamisk) / 3 000 000:1 (fullt på/av)		
Laserlivslängd/typ	Upp till 20 000 timmar (laser-fosfor)		
Projektionsförhållande (*)	1,54 - 1,93		
Bildstorlek (diagonal)(*)	48,2"- 300"		
Projektionsavstånd (*)	2 m - 10 m		
Projektionslins (*)	F#2,02~2,4 , f= 22,84~28,61mm		
Zoomförhållande (*)	1,25x manuell zoom, manuell fokus		
Bildförhållande	16:10		
Keystonekorrigerig	Vertikal/Horisontell ±30°		
Horisontell frekvens	15 eller 31 - 91,4 kHz		
Vertikal frekvens:	24 - 30 Hz, 47 - 120 Hz		
3D-kompatibilitet	Ja (DLP® Link™, HDMI v2.0 Blu-ray, sida vid sida, frame packing, över och under)		
Högtalare	Toppvärde 10W *2		
Linsförsjutningsområde (*)	Vertikal: Nedre 45% till övre 50%, Horisontellt: Vänster 12% till höger 12%		
Datorkompatibilitet	VGA, SVGA, XGA, SXGA, SXGA+, UXGA, WUXGA, 4K@60hz, Mac		
I/O-anslutningsportar	HDMI v2 (x2) (HDCP v2.2-kompatibelt), DVI-D, Komponent (5 BNC) (RGBHV), 3D-Sync-In, VGA-In, Audio-In (Mini-Jack), Monitor-Out, Audio-Out RCA (L/R), 3D Sync-Out, USB Type A Power (5V/1,5A), 12V Trigger, RS-232-In, RS-232-Out, Wired Remote-In, Wired Remote-Out, HDBaseT™ (100Mbps), RJ45 (LAN) (10/100Mbps), USB (Service)		
Projektionsmetod	Bordsskiva, takmontering, stående (fram eller bak)		
Säkerhetslösningar	Kensington® säkerhetslås, säkerhetsskena, knapplås		
Mått (BxDxH)	470 x 517 x 202 mm (utan ADJ-fot)		
Vikt	20,6 kg		23,5 kg
Tillgängliga färger	Svart eller vit		
Bullernivå	34 dB/32 dB (Normal/Eco. Läge)	37 dB/34 dB (Normal/Eco. Läge)	40 dB/38 dB (Normal/Eco. Läge)
Strömförsörjning	AC 100-240 V, 50/60 Hz		
Strömförbrukning	465 W (normal)	540 W (normal)	575 W (normal)
	<0,5 W (Standby), <2 W (på genom Lan)		
Miljöförhållande för drift	Vid temperatur 0 till 40 °C, relativ fuktighet 10 % till 85 %, icke-kondenserande		
Förvaringsmiljö	Vid temperatur -10 till 60 °C, relativ fuktighet 5 till 95 %, utan kondensering		

**OBS!**

“\*” : Standardobjektiv.

## Tidtabell för projektor

Signal	Upplösning	H-synk (KHz)	V-synk (Hz)	Komposit S_Video	Komponent	VGA/BNC (Analog)	DVI	HDMI	HDBaseT
							(DIGITAL)		
NTSC	–	15,734	60	O (3D:S)	–	–	–		
PAL/SECAM	–	15,625	50	O	–	–	–		
VESA	720 x 400	31,5	70,1	–	–	O	O		
	640 x 480	31,5	60	–	–	O(3D:FS,TB,SBS)	O(3D:FS,TB,SBS)		
	640 x 480	35	66,667	–	–	MAC13	MAC13		
	640 x 480	37,86	72,8	–	–	–	O		
	640 x 480	37,5	75	–	–	O	O		
	640 x 480	43,3	85	–	–	O	O		
	640 x 480	61,9	119,5	–	–	O	O		
	800 x 600	37,9	60,3	–	–	O(3D:FS,TB,SBS)	O(3D:FS,TB,SBS)		
	800 x 600	46,9	75	–	–	O	O		
	800 x 600	48,1	72,2	–	–	O	O		
	800 x 600	53,7	85,1	–	–	O	O		
	800 x 600	76,3	120	–	–	O(3D:FS)	O(3D:FS)		
	832 x 624	49,722	74,546	–	–	MAC16	MAC16		
	1024 x 768	48,4	60	–	–	O(3D:FS,TB,SBS)	O(3D:FS,TB,SBS)		
	1024 x 768	56,5	70,1	–	–	O	O		
	1024 x 768	60,241	75,02	–	–	MAC19	MAC19		
	1024 x 768	60	75	–	–	O	O		
	1024 x 768	68,7	85	–	–	O	O		
	1024 x 768	97,6	120	–	–	O(3D:FS)	O(3D:FS)		
	1152 x 870	68,68	75,06	–	–	MAC21	MAC21		
	1280 x 720	45	60	–	–	OO(3D:FS,TB,SBS)	O(3D:FS,TB,SBS)		
	1280 x 720	90	120	–	–	O(3D:FS)	O(3D:FS)	O	
	1280 x 768 (Reducerad nollställning)	47,4	60	–	–	OO(3D:FS,TB,SBS)	O(3D:FS,TB,SBS)		
	1280 x 768	47,8	59,9	–	–	OO(3D:FS,TB,SBS)	O(3D:FS,TB,SBS)		
	1280 x 800	49,7	59,8	–	–	OO(3D:FS,TB,SBS)	O(3D:FS,TB,SBS)		
	1280 x 800	62,8	74,9	–	–	O	O		
	1280 x 800	71,6	84,9	–	–	O	O		
	1280 x 800	101,6	119,9	–	–	O(3D:FS)	O(3D:FS)		
	1280 x 1024	64	60	–	–	O (3D:TB,SBS)	O(3D:TB,SBS)		
	1280 x 1024	80	75	–	–	O	O		
	1280 x 1024	91,1	85	–	–	O	O		
	1280 x 960	60	60	–	–	O (3D:TB,SBS)	O(3D:TB,SBS)		
	1280 x 960	85,9	85	–	–	O	O		
1400 x 1050	65,3	60	–	–	O (3D:TB,SBS)	O(3D:TB,SBS)			
1440 x 900	55,9	59,9	–	–	O (3D:TB,SBS)	O(3D:TB,SBS)			
1600 x 1200	75	60	–	–	O (3D:TB,SBS)	O(3D:TB,SBS)	O(3D:TB)		
1680 x 1050 (Reducerad släckning)	64,67	59,88	–	–	O(3D:TB,SBS)	O(3D:TB,SBS)			
1680 x 1050	65,29	59,95	–	–	O(3D:TB,SBS)	O(3D:TB,SBS)			
1920 x 1080	67,5	60	–	–	O(3D:TB,FS,SBS)	O(3D:TB,FS,SBS)			
1920 x 1200 (Reducerad nollställning)	74,038	59,95	–	–	O(3D:TB,FS,SBS)	O(3D:TB,FS,SBS)			

Signal	Upplösning	H-synk (KHz)	V-synk (Hz)	Komposit S_Video	Komponent	VGA/BNC (Analog)	DVI	HDMI	HDBaseT
							(DIGITAL)		
VESA	1280 x 1024	130	120 (minska blankning)	-	-	-	-	○	-
	1400 x 1050	93,9	85	-	-	-	-	○	-
	1440 x 900	114,2	120 (minska blankning)	-	-	-	-	○	-
	1600 x 1200	87,5	70	-	-	-	-	○	-
	1600 x 1200	93,8	75	-	-	-	-	○	-
	1600 x 1200	106,3	85	-	-	-	-	○	-
	1600 x 1200	152,4	120 (minska blankning)	-	-	-	-	○	-
	1680 x 1050	82,3	75	-	-	-	-	○	-
	1680 x 1050	93,9	85	-	-	-	-	○	-
	1680 x 1050	133,4	120 (minska blankning)	-	-	-	-	○	-
	1920 x 1200	74,6	60	-	-	-	-	○(3D:TB, FS,SBS)	-
	1920 x 1200	94	75	-	-	-	-	○	-
	1920 x 1200	107,2	85	-	-	-	-	○	-
	3840 x 2160	53,946	23,976	-	-	-	-	-	○
	3840 x 2160	54	24	-	-	-	-	-	○
	3840 x 2160	56,25	25	-	-	-	-	-	○
3840 x 2160	67,5	30	-	-	-	-	-	○	
3840 x 2160	112,5	50	-	-	-	-	-	○	
3840 x 2160	135	60	-	-	-	-	-	○	

SDTV	480i	15,734	60	-	○	-	-	(3D:FS)
	576i	15,625	50	-	○	-	-	-
EDTV	576p	31,3	50	-	○	-	-	-
	480p	31,5	60	-	○	-	-	(3D:FS)
HDTV	720p	37,5	50	-	○	-	-	(3D:FP,TB,SBS)
	720p	45	60	-	○	-	-	(3D:FP,TB,FS,SBS)
	1080i	33,8	60	-	○	-	-	-
	1080i	28,1	50	-	○	-	-	(3D:SBS)
	1080p	27	24	-	○	-	-	-
	1080p	28	25	-	○	-	-	-
	1080p	33,7	30	-	○	-	-	-
	1080p	56,3	50	-	○	-	-	(3D:TB,SBS)
1080p	67,5	60	-	○	-	-	(3D:TB,SBS)	

○ : Frekvens som stöds

- : Frekvensen stöds inte

FS ⇒ Fältsekventiell

TB ⇒ Över/under

SBS ⇒ Sida vid sida

FP ⇒ Frame Packing

Panelens ursprungliga upplösning är 1920 x 1200. Annan upplösning än ursprunglig upplösning kan visa ojämn storlek på text eller linje.

SDTV \ EDTV \ HDTV kan ha lite brus som är acceptabelt.

## 7. Föreskriftsefterlevnad

### Varning från FCC

Denna utrustning har testats och motsvarar gränserna för digital utrustning av klass A enligt del 15 i FCC:s regler. Dessa gränsvärden syftar till att ge ett rimligt skydd mot skadlig interferens när utrustningen används i en yrkesmiljö.

Utrustningen genererar, använder och kan avge högfrekvent energi och kan, om den inte installeras och används enligt bruksanvisningen, orsaka skadlig störning av radiokommunikation. Användandet av denna utrustning i ett bostadsområde kommer sannolikt att orsaka skadlig störning, i vilket fall användaren erfordras åtgärda störningen på egen bekostnad.

Ändringar eller modifieringar som inte uttryckligen godkänts av parten som är ansvarig för uppfyllelsen kan upphäva användarens rätt att hantera utrustningen.

### Kanada

Denna Klass B digitala apparat uppfyller kanadensiska ICES-003.

### Säkerhetscertifieringar

FCC klass A, CE, C-tick, CCC, KC/KCC, CU, CB, BIS, RoHS, PSB, ICES-003 (Kanada), cTUVus, BSMI och China CECP

### Bortskaffande och återvinning

Denna produkt kan innehålla annat elektroniskt avfall som kan vara farligt om det inte avyttras på rätt sätt. Återvinn eller kasta produkten i enlighet med lokala eller statliga lagar. För mer information, kontakta Electronic Industries Alliance på [www.eiae.org](http://www.eiae.org).

## 8. RS-232-kommunikation

### Inställning av kommunikationsparametrar

Du kan använda det seriella kontrollkommandot för att mata in kommandon för projektorkontroll eller hämta dess operativa data via Windows-klientprogram

Post	Parameter:
Bit per sekund	9600 bps
Databit	8-bit
Paritet	Ingen
Stoppbit	1
Flödeskontroll	Ingen

### Åtgärdskommandon

#### Syntax för åtgärdskommandot

Ett åtgärdskommando föregås av tecknet "op", följt av åtgärdskommandon och inställningar separerade med blanksteg [SP] och avslutas med vagnreturparet "CR" och "ASCII hex 0D". Syntax för seriella kontrollkommandon:

op[SP]<åtgärdskommando>[SP]<inställningsvärde>[CR]

op En konstant som indikerar att detta är ett operationskommando.

[SP] Indikerar ett mellanslag.

[CR] Indikerar att kommandot slutar med vagnreturparet "CR" och "ASCII hex 0D".

Inställningsvärde Inställningar för åtgärdskommando

Typ av inställningssträngar	Tecken för inställningar	Beskrivning
Fråga aktuell inställning	?	Frågetecknet "?" indikerar fråga om aktuell inställning
Inställning	= <inställningar>	Syntax: Symbol "=" förleds med inställningsvärden
Öka inställningsordningen för justeringsobjekt	+	Vissa inställningar ändras i steg. Symbolen "+" indikerar ändring ett steg upp
Minska inställningsordningen för justeringsobjekt	-	Vissa inställningar ändras i steg. Symbolen "-" indikerar ändring ett steg ner
Kör operationskommando	Ingen	Vissa operationskommandon utförs efter inmatning utan ytterligare inställningar eller regulatorer.

Exempel:		
Kontrollera objekt	Mata in kommandorad	Projektorns returmeddelande
Fråga aktuell ljusstyrka	op ljus ?[CR]	OP LJUS = 50
Ställ in ljusstyrka	op ljus = 100[CR]	OP LJUS = 100
Utanför räckvidden eller stöds inte	op ljus = 200[CR]	OP LJUS = NA
Otillåtet kommando	op ljus = 100[CR]	*Felaktigt format#

Funktion	Användning	Ställ in	Få	Öka	Minska	EXE	Värden
Auto Source	auto.src	V	V				0 = Off 1 = On
HDMI Color Space	color.space	V	V				0 : Auto 1 : RGB 2 : YUV
HDMI Range	hdmi.range	V	V				0 : Auto 1 : Full 2 : Limited
HDMI Format	hdmi.format	V	V				0 : Auto 1 : RGB Limited 2 : RGB Full 3 : YUV Limited 4 : YUV Full
Video AGC	video.agc	V	V				0 : Off 1 : On
Video Saturation	video.saturation	V	V	V	V		0 ~ 100
Video Tint	video.tint	V	V	V	V		0 ~ 100
Closed Caption	cc	V	V				0 : Off 1 : On
H Position	h.pos	V	V	V	V		-5 ~ +5 -100 ~ +100(Auto Sync Off)
V Position	v.pos	V	V	V	V		-5 ~ +5 -100 ~ +100(Auto Sync Off)
Phase	phase	V	V	V	V		0 ~ 31
clock	clock	V	V	V	V		-5 ~ +5
Auto Sync	auto.sync	V	V				0 : Off 1 : On
HDBaseT Control	hdbaset	V	V				0 : Off 1 : On
HDBaseT Connect	hdbaset.connect		V				0 : Disconnect 1 : Connected
3D	threed	V	V				0 : DLP-Link 1 : IR
3D Sync Invert	threed.syncinvert	V	V				0 = Off 1 = On
3D Format	threed.format	V	V				0 : Auto 1 : Top / Bottom 2 : Frame Sequential 3 : Frame Packing 4 : Side by side 5 : Off
3D Sync Out Delay	threed.syncdelay	V	V				0 ~ 359
3D Sync Input	threed.syncinput		V				0 : Internal 1 : External
3D Sync Output	threed.syncoutput	V	V				0 : Internal 1 : External

Funktion	Användning	Ställ in	Få	Öka	Minska	EXE	Värden
Picture Mode	pic.mode	V	V				0:Presentation 1:Bright 2:Game 3:Movie 4: Vivid 5: Blending 6: sRGB 7:DICOM SIM 8:User 9: 3D 10: HDR 10
Brightness	bright	V	V	V	V		0 ~ 100
Contrast	contrast	V	V	V	V		0 ~ 100
HDR Control	hdr.control	V	V				0 : Auto 1 : Off 2 : HDR 10
HDR Mode	hdr.mode	V	V				0 : PQ-L300 1 : PQ-L400 2 : PQ-L500 3 : PQ-L600 4 : PQ-L700
Dynamic Black	dblack	V	V				0 = Off 1 = On
"Projector Light (Light Off Timer)"	projector.light	V	V				0 : Disable 1: 1 Sec 2: 2 Sec 3: 3 Sec 4: 4 Sec
HSG/Red Gain	hsg.r.gain	V	V	V	V		5 ~ 195
HSG/Green Gain	hsg.g.gain	V	V	V	V		5 ~ 195
HSG/Blue Gain	hsg.b.gain	V	V	V	V		5 ~ 195
HSG/Cyan Gain	hsg.c.gain	V	V	V	V		5 ~ 195
HSG/Magenta Gain	hsg.m.gain	V	V	V	V		5 ~ 195
HSG/Yellow Gain	hsg.y.gain	V	V	V	V		5 ~ 195
HSG/Red/Saturation	hsg.r.sat	V	V	V	V		0 ~ 199
HSG/Green/Saturation	hsg.g.sat	V	V	V	V		0 ~ 199
HSG/Blue/Saturation	hsg.b.sat	V	V	V	V		0 ~ 199
HSG/Cyan/Saturation	hsg.c.sat	V	V	V	V		0 ~ 199
HSG/Magenta/ Saturation	hsg.m.sat	V	V	V	V		0 ~ 199
HSG/Yellow/Saturation	hsg.y.sat	V	V	V	V		0 ~ 199
HSG/Red/Hue	hsg.r.hue	V	V	V	V		-99 ~ 99
HSG/Green/Hue	hsg.g.hue	V	V	V	V		-99 ~ 99
HSG/Blue/Hue	hsg.b. hue	V	V	V	V		-99 ~ 99
HSG/Cyan/Hue	hsg.c. hue	V	V	V	V		-99 ~ 99
HSG/Magenta/Hue	hsg.m. hue	V	V	V	V		-99 ~ 99
HSG/Yellow/Hue	hsg.y. hue	V	V	V	V		-99 ~ 99
HSG/White/Red Gain	hsg.wr.gain	V	V	V	V		0 ~ 399
HSG/White/Green Gain	hsg.wg.gain	V	V	V	V		0 ~ 399
HSG/White/Blue Gain	hsg.wb.gain	V	V	V	V		0 ~ 399
Brilliant Color	bri.color	V	V	V	V		0 ~ 10
Sharpness	sharp	V	V	V	V		0 ~ 31
Gamma	gamma	V	V				0 = 1.8 1 = 2.0 2 = 2.2 3 = 2.4 4 = B&W 5 = Linear

Funktion	Användning	Ställ in	Få	Öka	Minska	EXE	Värden
Color Temperature	color.temp	V	V				0 = Warm 1 = Normal 2 = Cold
Input Balance /Red Offset	red.offset	V	V	V	V		-100 ~ +100
Input Balance /Green Offset	green.offset	V	V	V	V		-100 ~ +100
Input Balance /Blue Offset	blue.offset	V	V	V	V		-100 ~ +100
Input Balance /Red Gain	red.gain	V	V	V	V		0 ~ 200
Input Balance /Green Gain	green.gain	V	V	V	V		0 ~ 200
Input Balance /Blue Gain	blue.gain	V	V	V	V		0 ~ 200
Picture Mode Reset	pic.mode.reset	V					0 = Current 1 = All
Aspect Ratio	aspect	V	V				0 = Fill 1 = 4:3 2 = 16:9 3 = LetterBox 4 = 2.35:1 5 = 16:10 6 = Auto
Digital Zoom	digi.zoom.in	V	V	V	V		0 ~ +10
	digi.zoom.out	V	V	V	V		-40 ~ 0
H Image Shift	img.hshift	V	V	V	V		-50 ~ +50
V Image Shift	img.vshift	V	V	V	V		-50 ~ +50
V Keystone	v.keystone	V	V	V	V		-30 ~ +30
H Keystone	h.keystone	V	V	V	V		-30 ~ +30
Auto Keystone	auto.keystone	V	V				0 = Off 1 = On
4 Corner Top Left X	4corner.tlx	V	V	V	V		0 ~ +60
4 Corner Top Left Y	4corner.tly	V	V	V	V		0 ~ +60
4 Corner Top Right X	4corner.trx	V	V	V	V		0 ~ +60
4 Corner Top Right Y	4corner.try	V	V	V	V		0 ~ +60
4 Corner Bottom Left X	4corner.blx	V	V	V	V		0 ~ +60
4 Corner Bottom Left Y	4corner.bly	V	V	V	V		0 ~ +60
4 Corner Bottom Right X	4corner.brX	V	V	V	V		0 ~ +60
4 Corner Bottom Right y	4corner.bry	V	V	V	V		0 ~ +60
4 Corner Reset	4corner.reset					V	
Mask Top	mask.top	V	V	V	V		0 ~ 100
Mask Bottom	mask.bottom	V	V	V	V		0 ~ 100
Mask Left	mask.left	V	V	V	V		0 ~ 100
Mask Right	mask.right	V	V	V	V		0 ~ 100
Projection	projection	V	V				0 = Front 1 = Rear 2 = Ceiling 3 = Rear + Ceiling
Screen Format	screen.format	V	V				0 : 16:10 1 : 16:9 2 : 4:3 3: 2.35:1

Funktion	Användning	Ställ in	Få	Öka	Minska	EXE	Värden
Screen Position	screen.shift	V	V	V	V		16:10 : Not Available 16:9 : -60 ~ 60 4:3 : -160 ~ 160 2.35:1 : -191 ~ 191
Alignment Reset	align.reset					V	
Test Pattern	test.pattern	V	V				0 = Grid 1 = White 2 = Red 3 = Green 4 = Blue 5 = Black 6 = RGB Ramps 7 = Color Bar 8 = Setp Bar 9 = CheckBoard 10 = Horizontal Lines 11 = Vertical Lines 12 = Diagonal Lines 13 = Horizontal Ramps 14 = Vertical Ramps 15 = Off
Direct Power On	direct.poweron	V	V				0 : Off 1 : On
Signal Power On VGA	signal.poweron.vga	V	V				0 : Off 1 : On
Signal Power On HDMI	signal.poweron.hdmi	V	V				0 : Off 1 : On
Light Mode	light.mode	V	V				0: Normal 1: ECO 2: Custom Light
Custom Light	custom.light	V	V	V	V		25 ~ 100
Fan Speed	fanspeed	V	V				0 = Normal 1 = High
IR Control	ir.control	V	V				0 : Front + Rear IR On 1 : Front IR On 2 : Rear IR On 3 : Front + Rear IR Off
Remote ID	remote.id	V	V				0 ~ 99
HDMI1 EDID	edid.mode.hdmi1	V	V				0 : Enhanced 1 : Standard
HDMI2 EDID	edid.mode.hdmi2	V	V				0 : Enhanced 1 : Standard
HDBaseT EDID	edid.mode.hdbt	V	V				0 : Enhanced 1 : Standard
NetWork Status	net.status		V				0 : Disconnect 1 : Connected
NetWork / DHCP	net.dhcp	V	V				0 = Off 1 = On
NetWork / IP Address	net.ipaddr	V	V				<string>
NetWork / Subnet	net.subnet	V	V				<string>
NetWork / Gateway	net.gateway	V	V				<string>
NetWork / DNS	net.dns	V	V				<string>
NetWork Apply	net.apply	V					0 : Cancel 1 : OK

Funktion	Användning	Ställ in	Få	Öka	Minska	EXE	Värden
Standby Power	standby.power	V	V				0: Normal 1: ECO 2: On By Lan 3: On By HDBaseT
No Signal Power Off	nosignal.poweroff	V	V				0 ~ 36
Sleep Timer	sleep.timer	V	V				0 ~ 120
Volume	volume	V	V	V	V		0 ~ 10
Mic Volume	mic.volume	V	V	V	V		0 ~ 10
Mic	mic	V	V				0 : Off 1 : On
Air Filter Hours	airfilter.hours		V				<string>
Air Filter Time Reminder	airfilter.reminder	V	V				0 : Off (default) 1 : 300 Hrs 2 : 500 Hrs 3 : 1000 Hrs 4 : 1500 Hrs 5 : 2000 Hrs
Air Filter Reset Timer	airfilter.reset					V	
Rental Mode Password Reset	rental.pwd.reset					V	
Constant Brightness	laser.cbc.enable	V	V				0 : Off 1 : On
Blank Screen Color	blankscreen.color	V	V				0 = Logo 1 = Black 2 = Red 3 = Green 4 = Blue 5 = White
Logo	logo	V	V				0 = Std.1 = Black 2 = Blue
Message	message	V	V				0 : Off 1 : On
MENU Position	menu.position	V	V				0 : Center 1 : Up 2 : Down 3 : Left 4 : Right
MENU Timer	menu.timer	V	V				0 : Off 1 : 20 sec. 2 : 40 sec. 3 : 60 sec.
MENU Translucent	menu.trans	V	V				0 : Off 1 : 50% 2 : 100%
Keypad Lock	keypad.lock	V	V				0 : Off 1 : On
Security Lock	security.lock	V	V				1 : Up 2 : Down 3 : Left 4 : Right
Security Unlock	security.unlock	V					1 : Up 2 : Down 3 : Left 4 : Right

Funktion	Användning	Ställ in	Få	Öka	Minska	EXE	Värden
Language	lang	V	V				0 = English 1 = French 2 = German 3 = Spanish 4 = Portugues 5 = Simplified Chinese 6 = Traditional Chinese 7 = Italian 8 = Norwegian 9 = Swedish 10 = Dutch 11 = Russian 12 = Polish 13 = Finnish 14 = Greek 15 = Korean 16 = Hungarian 17 = Czech 18 = Turkish 19 = Japanese 20 = Danish
Reset All	reset.all					V	
Source Info	source.info		V				<string>
Light Hours 1	light1.hours		V				<string>
Light Hours 1 Reset	light1.reset					V	
Remote Code	remote.code		V				<string>
Software Version	sw.ver		V				<string>
Serial Number	ser.no		V				<string>
Auto Image	auto.img					V	
Light 1 Status	light1.stat		V				0 = Off 1 = On
Model	model		V				<string>
Pixel Clock	pixel.clock		V				<string>
H Refresh Rate	h.refresh		V				<string>
V Refresh Rate	v.refresh		V				<string>
Blank	blank	V	V				0 = Off 1 = On
Power On	power.on					V	
Power Off	power.off					V	
Projector Status	status		V				0 : Reset 1 : Standby 2 : Active 3 : Cooling 4 : Warmup 5 : Powerup 6 : Failure
Mute	mute	V	V				0 : Off 1 : On
Freeze	freeze	V	V				0 : Off 1 : On
Internal Speaker	speaker	V	V				0 : Off 1 : On

Funktion	Användning	Ställ in	Få	Öka	Minska	EXE	Värden
Input Select	input.sel	V	V				1 :VGA 2: RGB2 3: DVI 4: Video 5: S-Video 6: HDMI 1 7: BNC 8: Component 9: HDMI 2 15: HDBaseT
Art-Net Enable	artnet.enable	V	V				0 = Off 1 = On (2.X.X.X) 2 = On (10.X.X.X) 3 = On (Manual)
Art-Net Net	artnet.net	V	V				0 ~ 127
Art-Net SubNet	artnet.subnet	V	V				0 ~ 15
Art-Net Universe	artnet.universe	V	V				0 ~ 15
Art-Net Start Address	artnet.start.addr	V	V				1 ~ 508
Art-Net Apply	artnet.apply	V	V				0 : Cancel 1 : OK
Art-Net Channel 1 Function	artnet.ch1.func	V	V				0 = None 1 = Power 2 = PIC-MUTE 3 = Power Level 4 = Input 5 = Channel Control
Art-Net Channel 2 Function	artnet.ch2.func	V	V				0 = None 1 = Power 2 = PIC-MUTE 3 = Power Level 4 = Input 5 = Channel Control
Art-Net Channel 3 Function	artnet.ch3.func	V	V				0 = None 1 = Power 2 = PIC-MUTE 3 = Power Level 4 = Input 5 = Channel Control
Art-Net Channel 4 Function	artnet.ch4.func	V	V				0 = None 1 = Power 2 = PIC-MUTE 3 = Power Level 4 = Input 5 = Channel Control
Art-Net Channel 5 Function	artnet.ch5.func	V	V				0 = None 1 = Power 2 = PIC-MUTE 3 = Power Level 4 = Input 5 = Channel Control

## Lens related function

Function	Operation	Set	Get	Inc	Dec	EXE	Values
Lens Lock	lens.lock	V	V				0: off 1:on
Lens zoom in	zoom.in					V	
Lens zoom in 2	zoom.in.2					V	
Lens zoom in 3	zoom.in.3					V	
Lens zoom out	zoom.out					V	
Lens zoom out 2	zoom.out.2					V	
Lens zoom out 3	zoom.out.3					V	
Lens focus near	focus.near					V	
Lens focus near 2	focus.near.2					V	
Lens focus near 3	focus.near.3					V	
Lens focus far	focus.far					V	
Lens focus far 2	focus.far.2					V	
Lens focus far 3	focus.far.3					V	
Lens up	lens.up					V	
Lens up 2	lens.up.2					V	
Lens up 3	lens.up.3					V	
Lens down	lens.down					V	
Lens down 2	lens.down.2					V	
Lens down 3	lens.down.3					V	
Lens left	lens.left					V	
Lens left 2	lens.left.2					V	
Lens left 3	lens.left.3					V	
Lens right	lens.right					V	
Lens right 2	lens.right.2					V	
Lens right 3	lens.right.3					V	
Lens center	lens.center					V	
Lens type	lens.type	V	V				0 : Non-UST Lens 1 : UST Lens
Lens load	lens.load	V					1~8
Lens save	lens.save	V					1~8
Lens clear	lens.clear	V					1~8

## 9. Service

### Europa, Mellanöstern och Afrika

Vivitek Service och support  
Zandsteen 15  
2132 MZ Hoofddorp  
The Netherlands  
Tel: Monday - Friday 09:00 - 18:00  
English (UK): 0333 0031993  
Germany: 0231 7266 9190  
France: 018 514 8582  
Russian: +7 (495) 276-22-11  
International: +31 (0) 20 721 9318  
Emai: support@vivitek.eu  
URL: <http://www.vivitek.eu/support/contact-support>

### Nordamerika

Vivitek Service Center  
15700 Don Julian Road, Suite B  
City of Industry, CA. 91745  
U.S.A  
Tel: 855-885-2378 (Toll-Free)  
Email: T.services1@vivitekcorp.com  
URL: [www.vivitekusa.com](http://www.vivitekusa.com)

### Asien och Taiwan

Vivitek Service Center  
16 Tungyuan Rd., Chungli Industrial Zone,  
Taoyuan City 320023, Taiwan  
Tel: 886-3-4526107  
Tel: 0800-042-100 (Toll-Free)  
Email: srv-Service.VVK.Asia@vivitek.com.tw  
URL: [www.vivitek.com.tw](http://www.vivitek.com.tw)

### 中国/China

Vivitek客服中心  
上海市浦东新区华东路1675号1幢1层、7-8层  
邮政编码: 201209  
400客服热线: 400 888 3526  
公司电话: 021-58360088  
客服邮箱: service@vivitek.com.cn  
官方网站: [www.vivitek.com.cn](http://www.vivitek.com.cn)



Visit [www.vivitekc corp.com](http://www.vivitekc corp.com) for more product info  
Copyright (c) 2023 Delta Electronics, Inc. All Rights Reserved

A brand of  DELTA