



DU7099Z+
DU7199Z+
DU7299Z+

Manual del
usuario

Tabla de contenido

1. Información general	5
Copyright.....	5
Renuncia de responsabilidad	5
Reconocimiento de marcas registradas.....	5
Información de seguridad importante	6
Símbolos usados	6
Información general de seguridad.....	6
Símbolos usados	6
Advertencia relacionada con el láser	7
Parámetros del láser	7
Grupo de riesgo 3: precauciones durante la instalación para evitar riesgos del uso del láser	8
Etiquetas de advertencia	9
Ubicación de la apertura láser	10
Conmutadores de interbloqueo	10
Aviso general	11
Fuente de alimentación.....	11
Limpiar el proyector	11
Advertencias sobre normativas	11
Explicaciones de los símbolos.....	11
¡Cuidado especial para los haces láser!.....	11
Advertencia de la luz solar	11
2. Procedimientos iniciales	12
Contenido del paquete	12
Características del proyector	13
Funciones del proyector	13
Conectar dispositivos fuente	14
Panel de control.....	14
Mando a distancia (SRC) + Función	15
Establecer el número de identificación de control.....	16
Alcance de funcionamiento	17
Pilas.....	17
Guía de instalación	18
Comprobación de la ubicación de instalación.....	18
Notas sobre la refrigeración.....	18
Aviso para la instalación	19
Opciones de configuración y proyección.....	19
Montar el proyector.....	20
Requisitos que se deben cumplir para una instalación con montaje en soporte personalizado	20
Instalación o extracción de la lente opcional.....	21
Serie de lentes	22

Tabla de contenido

Guía de inicio del proyector	23
1 Conecte los dispositivos fuente y alimentación	23
2 ENCENDIDO/APAGADO	23
3 Seleccionar dispositivo de origen	24
4 Ajustar la inclinación del proyector	24
Ajustar la posición de la imagen proyectada mediante el desplazamiento de la lente.....	25
3. Configuración de menús en pantalla (OSD)	26
Control del menú OSD.....	26
Recorrer el menú OSD.....	26
Menú ENTRADA.....	27
Fuente automática.....	27
HDMI.....	28
Analógico.....	28
3D.....	28
Señal de Encendido.....	29
Patrón de prueba.....	29
Menú IMAGEN.....	30
Modo Imagen.....	31
Brillo.....	31
Contraste.....	31
Administrador de color	31
Avanzado.....	31
Restablecimiento del modo de imagen	32
Menú Alineación.....	33
Relación de aspecto.....	34
Zoom digital	34
Disformación trapez.....	34
4 esquinas.....	34
Enmascarar	34
Proyección.....	34
Configuración de la pantalla.....	35
Configuración de la lente.....	35
Restablecimiento de la alineación	35
Menú CONTROL.....	36
Encendido directo	37
Fuente de luz	37
Gran altitud	37
Control IR.....	37
Identificador del mando a distancia	38
HDBaseT.....	38
Red.....	38
Configuración de Art-Net	44
Modo Alquiler.....	45

Tabla de contenido

Menú AJUSTES	46
Eco	47
Audio.....	47
Filtro de aire	47
Color de pantalla en blanco.....	47
Menú.....	47
Bloqueo teclado.....	47
Bloqueo de seguridad	48
Idioma	48
Estado del entorno	48
Reiniciar Todo	49
Pantalla INFO	49
4. MANTENIMIENTO	50
Limpieza del filtro de aire	50
Sustitución del filtro.	51
5. Solucionar problemas	53
Problemas comunes y soluciones.....	53
Consejos para la resolución de problemas	53
Mensajes de los indicadores LED	54
Preguntas y respuestas sobre problemas de imagen	55
Problemas con la fuente de luz.....	56
Problemas con el mando a distancia.....	56
Problemas de audio.....	56
Enviar el proyector al centro de servicio técnico	56
Preguntas y respuestas sobre HDMI.....	57
6. Especificaciones	58
Dimensiones del proyector	58
Ficha técnica.....	59
Tabla de tiempos del proyector	60
7. Cumplimiento de normativas	62
Advertencia relacionada con la normativa FCC	62
Canadá	62
Certificaciones de seguridad	62
Desecho y reciclaje del producto	62
8. Comunicación RS-232	63
Configuración de parámetros de comunicación	63
Comandos operativos	63
Lens related function	71
9. Servicios	72

1. Información general

Copyright

Esta publicación, incluidas todas las fotografías, ilustraciones y software, está protegida por leyes de derechos de autor internacionales, con todos los derechos reservados. Ni este manual ni ningún material aquí contenido, puede ser reproducido sin el consentimiento por escrito del autor. © Copyright 2023

Renuncia de responsabilidad

La información contenida en este documento está sujeta a cambios sin previo aviso. El fabricante no representa ni otorga ninguna garantía respecto al contenido de esta documentación y renuncia expresamente a cualquier garantía implícita de comerciabilidad o idoneidad para cualquier fin determinado. El fabricante se reserva el derecho de revisar esta publicación y de realizar cambios en el contenido del presente documento cuando lo estime oportuno sin que tenga la obligación de notificar a ninguna persona dichos cambios o revisiones.

Reconocimiento de marcas registradas



Kensington es una marca registrada en Estados Unidos de ACCO Brand Corporation con registros expedidos y aplicaciones pendientes en otros países de todo el mundo.



HDMI, el logotipo de HDMI y High-Definition Multimedia Interface son marcas comerciales o marcas registradas de HDMI Licensing, LLC en Estados Unidos y otros países.



HDBaseT™ y el logotipo de HDBaseT Alliance son marcas comerciales de HDBaseT Alliance.

Todos los demás nombres de producto utilizados en este manual pertenecen a sus respectivos propietarios y están reconocidos.

Información de seguridad importante

**Importante:**

Es muy recomendable leer detenidamente esta sección antes de utilizar el proyector. Estas instrucciones de seguridad y uso le garantizan que pueda disfrutar durante muchos de un uso seguro del proyector. Guarde este manual por si tuviera que consultarlo en otro momento.

Símbolos usados

Los símbolos de advertencia se utilizan en la unidad y en este manual para avisarle de situaciones peligrosas.

En este manual se utilizan los siguientes estilos para comunicarle información importante.

Nota:

Proporciona información adicional sobre el tema.

**Importante:**

Proporciona información adicional que no se debe pasar por alto.

**Precaución:**

Le alerta de situaciones que pueden dañar la unidad.

**Advertencia:**

Le alerta de situaciones que pueden dañar la unidad, crear un entorno peligroso o causar daños personales.

En todo este manual, las partes de los componentes y los elementos de los menús OSD se denotan con el tipo de fuente negrita como en el ejemplo siguiente:

“Presione el botón **Menú** en el mando a distancia para abrir el menú **Principal**”.

Información general de seguridad

- No abra la carcasa de la unidad. En el interior de la unidad no hay ninguna pieza que necesite mantenimiento por parte del usuario.
Para cualquier tarea de mantenimiento o reparación, póngase en contacto con el personal de servicio técnico cualificado.
- Siga todas las advertencias y precauciones de este manual y de la carcasa de la unidad.
- Para no dañar los ojos, no mire a la lente del proyector cuando la fuente de luz esté encendida.
- No coloque la unidad en un carro, base o mesa inestable.
- No utilice el sistema junto al agua, donde la luz directa del sol incida sobre él o junto a dispositivos de calefacción.
- No coloque objetos pesados como libros o bolsas sobre la unidad.

Símbolos usados

Este producto está diseñado para adultos que tengan la capacidad de utilizar esta máquina.

Anote el número de modelo y el número de serie del proyector, y conserve esta información para tareas de mantenimiento futuras. Si el equipo se pierde o se lo roban, la información también podría utilizarse para el informe policial.

Número del modelo:

Número de serie:

Advertencia relacionada con el láser

Parámetros del láser



LUZ LÁSER - EVITAR LA EXPOSICIÓN DIRECTA A LOS OJOS.

No permita que la luz láser apunte o se refleje directamente hacia otras personas u objetos reflectantes.



La luz directa o dispersada puede ser peligrosa para los ojos y la piel.

Existe riesgo potencial de exposición de los ojos a la radiación láser si no se siguen las instrucciones incluidas.

Precaución - Si utiliza controles o ajustes o realiza otros procedimientos distintos a los aquí especificados, puede quedar expuesto a radiaciones peligrosas.

Longitud de onda	449 nm - 461 nm (azul)
Modo de funcionamiento	Con pulsos, debido a la tasa de fotogramas.
Ancho del pulso	1,12 ms
Tasa de repetición de pulso	120 Hz
Energía máxima del láser	0,611 mJ
Potencia interna total	>100 W
Tamaño de fuente aparente	>10 mm, en la parada de la lente
Divergencia	>100 milirradianes

Grupo de riesgo 3: precauciones durante la instalación para evitar riesgos del uso del láser



Este producto es un producto láser del grupo de riesgo 3. Debe instalarse en un lugar seguro y debe ser manejado por personal calificado y capacitado profesionalmente.

No intente acceder al hardware interno del proyector. No intente modificar o extraer el módulo láser.

No opere el proyector sin sus cubiertas protectoras.

No opere el proyector sin una lente instalada.

Consulte con un profesional calificado para instalar o retirar la lente.

Advertencia de peligro leve

- La distancia de peligro es la distancia medida desde la lente de proyección a la que la intensidad o energía por unidad de superficie es menor que el límite de exposición aplicable en la córnea o la piel. ①
- La zona de peligro es el área desde la lente de proyección hasta la distancia de peligro que abarca donde el haz proyectado se considera peligroso. ②
- Si la persona se encuentra dentro de la distancia de peligro, el haz se considera inseguro para la exposición.

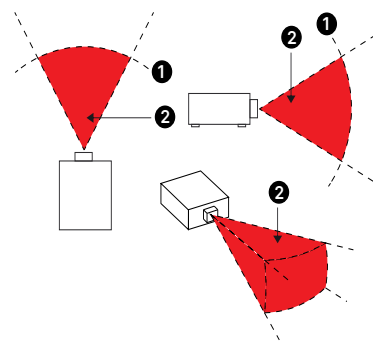

P/N y especificación de la lente	(IEC/EN 62471-5) Distancia de peligro (m)							
	D86-0711	D86-1113	D86-1216	D86-1519	D86-1929	D88-SMLZ01	D88-LOZ101	D88-LOZ201
	0.77 - 1.1	1.1 - 1.3	1.25 - 1.60	1.54 - 1.93	1.93 - 2.9	2.22 - 3.67	3.58 - 5.38	5.31 - 8.26
Grupo de riesgo	RG2	RG2	RG2	RG2	RG3	RG3	RG3	RG3
Distancia de peligro (HD)	0m	0m	0m	0m	1.25m	2.00m	2.50m	3.30m

Zona de restricción

Se debe establecer una zona de restricción alrededor de la zona de peligro para evitar que cualquier persona acceda a la zona de peligro con cualquier parte de su cuerpo:

- Espacio libre horizontal ①. No debe haber menos de 2,5 m alrededor de la zona de peligro ②
- Espacio libre vertical ③. No debe haber menos de 3 m entre la zona de peligro ② y el suelo cuando el proyector esté instalado en altura.

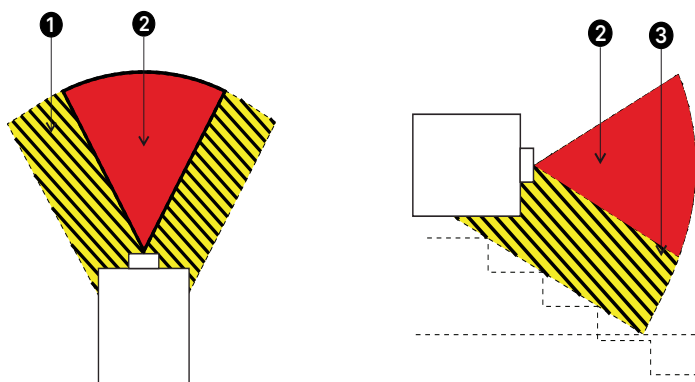

No se permite la exposición directa al haz, RG3 IEC 62471-5:2015.

Los operadores deben controlar el acceso al haz dentro de la distancia de peligro o instalar el proyector a una altura suficiente para evitar la exposición a los ojos de los espectadores dentro del área de peligro.

Cuando el láser esté instalado en altura, deje un mínimo de 3 m entre la superficie del suelo y el área del Grupo de riesgo 3.

Etiquetas de advertencia

Se han colado etiquetas de información sobre peligros y advertencias relacionados con la seguridad en los siguientes lugares:

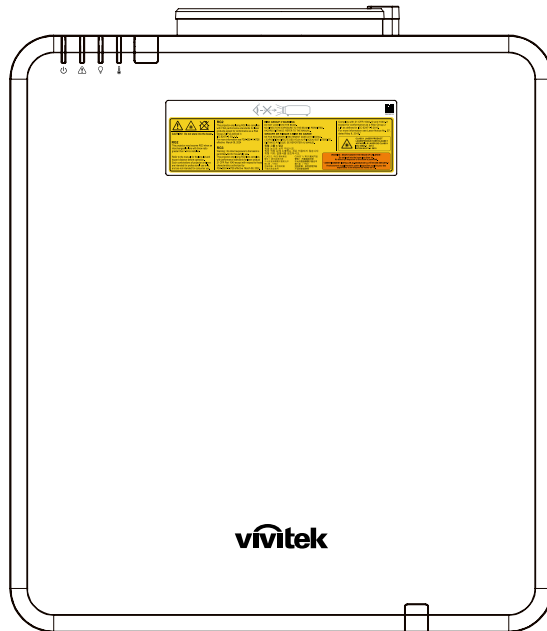

Símbolo de advertencia de peligro, etiqueta de apertura y etiqueta explicativa

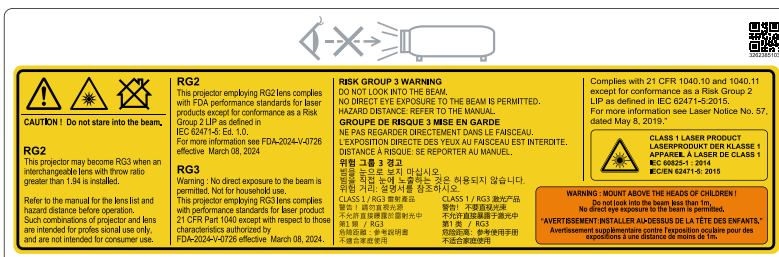

Ubicación de la apertura láser

En el dibujo siguiente se muestra la ubicación de la apertura láser. Tenga cuidado para que el ojo no mire directamente a la luz.

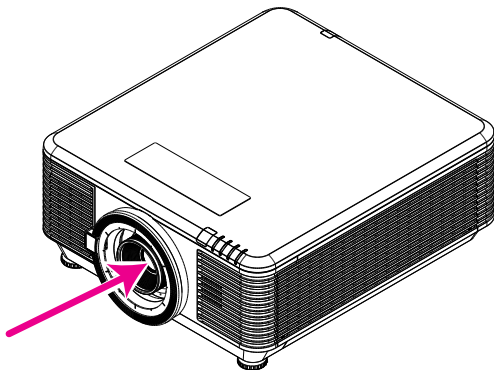

Apertura del
láser

Conmutadores de interbloqueo

Esta máquina tiene 2 conmutadores de interbloqueo (tapa superior x1 y lente x1) para proteger la fuga de la luz láser.

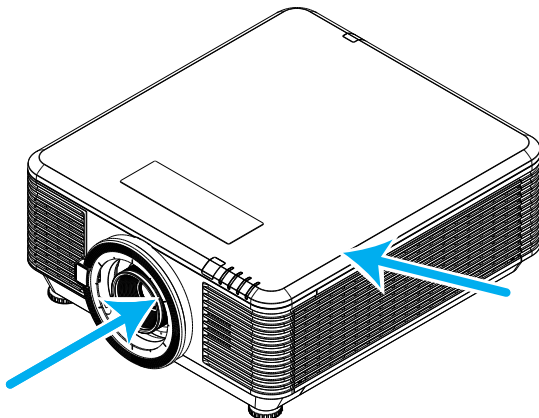

1. El sistema se apagará individualmente cuando la tapa superior se quite.
2. El sistema se apagará individualmente cuando la lente se quite o no se instale correctamente.

Aviso general

Fuente de alimentación

- Utilice el cable de alimentación suministrado.
- No coloque nada encima del cable de alimentación. Coloque el cable de alimentación en lugar por el que no pasen las personas.
- Quite las pilas del mando a distancia cuando lo almacene o no lo vaya a utilizar durante un prolongado período de tiempo.

Limpiar el proyector

- Desenchufe el cable de alimentación antes de limpiarlo.
- Deje que la fuente de luz se enfríe durante aproximadamente una hora.

Advertencias sobre normativas

Antes de instalar y utilizar el proyector, lea los avisos sobre normativas de la sección Cumplimiento de normativas en la página [62](#).

Explicaciones de los símbolos



DESHACERSE DEL PROYECTOR: no utilice los servicios de recogida de basuras de su edificio o municipales para eliminar equipos electrónicos o eléctricos. La normativa de los países de la UE dicta que deben utilizarse servicios de reciclado independientes.

¡Cuidado especial para los haces láser!

Se debe tener un cuidado especial cuando los proyectores DLP se usen en la misma sala el que equipo láser de alta potencia. El contacto directo o indirecto de un haz láser en la lente del proyector puede dañar gravemente los dispositivos digitales de espejos (DMD™, Digital Mirror Devices).

Advertencia de la luz solar

Evite utilizar la serie de este proyector donde la luz solar incida directamente. La luz solar que incide en la lente del proyector puede dañar los dispositivos digitales de espejos (DMD™, Digital Mirror Devices).

2. Procedimientos iniciales

Contenido del paquete

Desempaquete con cuidado el proyector y compruebe que todos los elementos están incluidos:

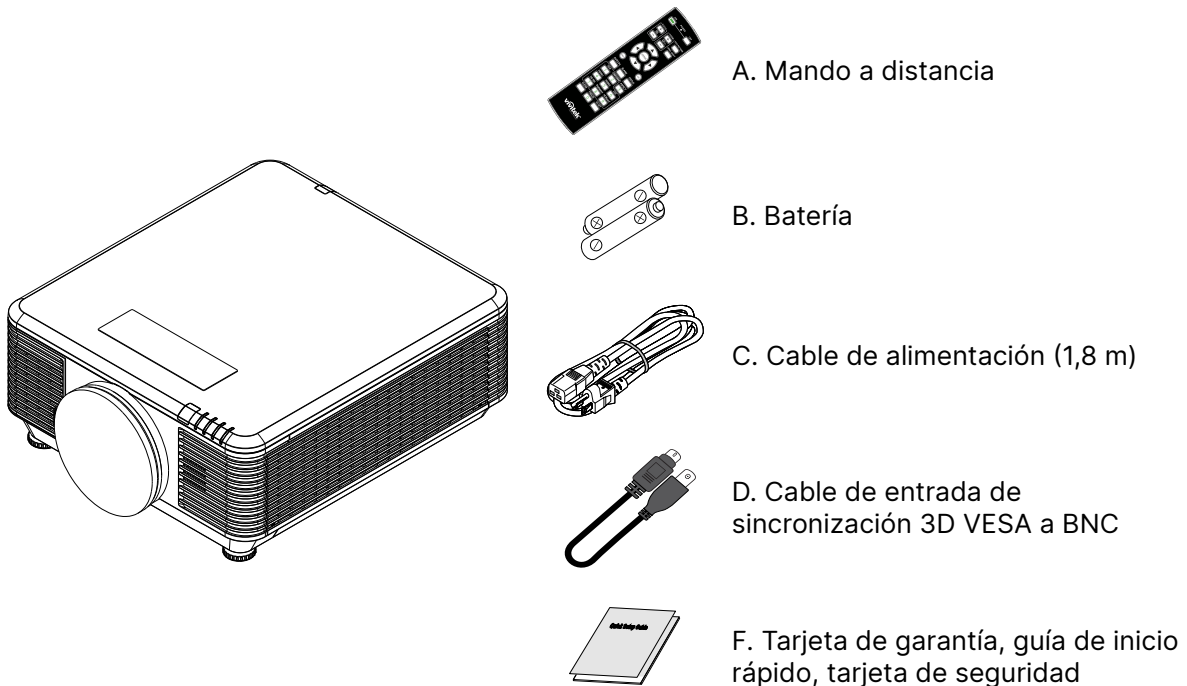

Nota:

Póngase en contacto con su proveedor inmediatamente si algún elemento falta, está dañado o si la unidad no funciona. Es recomendable guardar el material de embalaje por si tuviera que devolver el equipo material para solicitar el servicio de garantía.



Precaución:

No utilice el proyector en entornos polvorientos.

Características del proyector

- Compatible con los principales estándares de vídeo, como por ejemplo NTSC, PAL y SECAM.
- Una tasa alta de brillo permite realizar presentaciones a la luz del día o en salas con mucha iluminación.
- Configuración flexible que permite proyecciones frontales y posteriores.
- Las proyecciones de línea de visión se mantienen cuadradas, con corrección trapezoidal avanzada para proyecciones realizadas con ciertos ángulos.
- Detección automática de la fuente de entrada.
- Gran brillo para la proyección en prácticamente cualquier entorno.
- Compatible con resoluciones hasta UHD 4K para imágenes claras y nítidas.
- Tecnologías DLP® y BrilliantColor™ de Texas Instruments.
- Lente centrada para una instalación sencilla.
- Desplazamiento horizontal y vertical de la lente.
- Compatibilidad instantánea con funciones de red para una integración y administración del sistema a través de RJ45
- Motor sellado para minimizar el impacto generado por el polvo y humo.
- Funciones de seguridad antirrobo incluidas: ranura de seguridad Kensington® y barra de seguridad.
- Receptor HDBaseT integrado. La interfaz HDBaseT™ con compatibilidad para distribución de vídeo HD, contenido de audio digital y función RS232, RJ45 e IR sobre un cable LAN CAT5e/6 estándar.
- Motor de luz de fósforo láser avanzado que proporciona un brillo superior y uniformidad de color.
- Diseño láser que proporciona hasta 20 000 horas de tiempo de funcionamiento.

Funciones del proyector

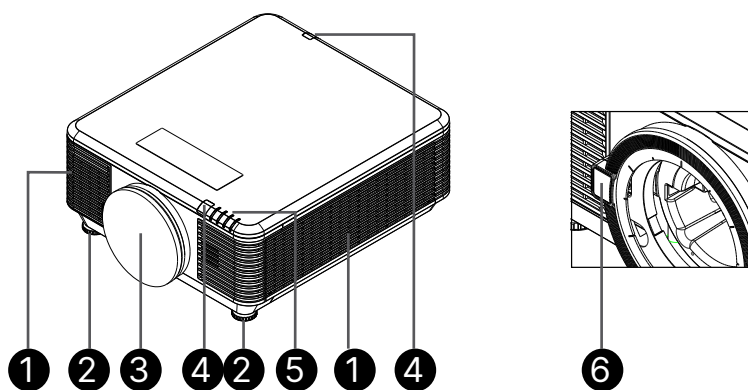

1. Ranuras de ventilación (entrada)
2. Pie de inclinación
3. Esponja del filtro de la lente

4. Receptor de infrarrojos
5. Indicador LED
6. Botón Liberación de la lente



Importante:

La aberturas de ventilación del proyector permiten la buena circulación del aire, lo que facilita la refrigeración de la fuente de luz. No obstruya ninguna de las aberturas de ventilación.

Conectar dispositivos fuente

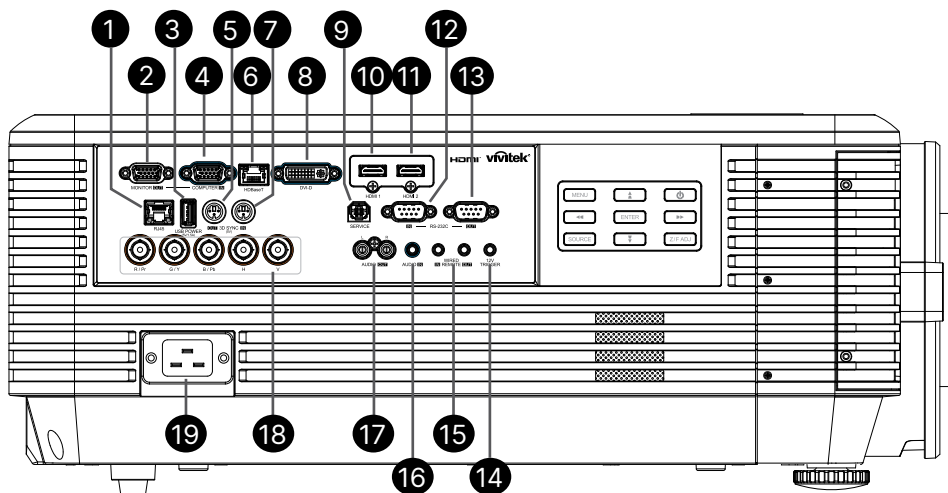

1. RJ45
2. SALIDA DE MONITOR
3. ALIMENTACIÓN USB (5 V/1,5 A)
4. ENTRADA DE PC
5. SALIDA DE SINCRONIZACIÓN 3D (5 V)
6. HDBaseT
7. ENTRADA DE SINCRONIZACIÓN 3D (5 V)
8. DVI-D
9. SERVICIO
10. HDMI 1
11. HDMI 2
12. ENTRADA RS-232C
13. SALIDA RS-232C
14. ACTIVADOR DE 12 V
15. ENTRADA/SALIDA REMOTA CABLEADA
16. ENTRADA DE AUDIO
17. SALIDA DE AUDIO (I/D)
18. BNC
19. ENTRADA DE CA

Panel de control

	Encendido y apagado
	MENÚ
	FUENTE
	Z/F ADJ
	ENTRAR
	Navegar

Nota:

- El uso de esta función requiere la conexión del conector antes de encender/apagar el proyector.
- El suministro y soporte de los controladores de pantalla es responsabilidad de los fabricantes de las mismas.
- No use esta toma para ningún otro uso para el que no se haya diseñado.



Advertencia:

Como precaución de seguridad, desconecte la alimentación del proyector y de todos los dispositivos conectados antes de realizar las conexiones.

Mando a distancia (SRC) + Función

1. Transmisor de infrarrojos
2. Alimentación CONECTADA
3. Alimentación DESCONECTADA
4. ZOOM +
5. ENFOQUE +
6. ENFOQUE -
7. ZOOM -
8. PATRÓN DE PRUEBA
9. DESPLAZAMIENTO DE LA LENTE
10. Navegación
11. Menú
12. Salir
13. EN BLANCO
14. PC AUTOMÁTICO
15. ESTADO
16. ASPECTO / ID 3
17. VGA / ID 1
18. COMPONENTES / ID 2
19. HDMI1 / ID 4
20. HDMI2 / ID 5
21. 3G-SDI / ID 7 (no disponible)
22. Displayport / ID 8 (no disponible)
23. DVI / ID 6
24. HDBaseT / ID 9
25. BORRAR
26. Congelar / ID 0
27. ESTABLECER IDENTIFICADOR
28. Conector para cable

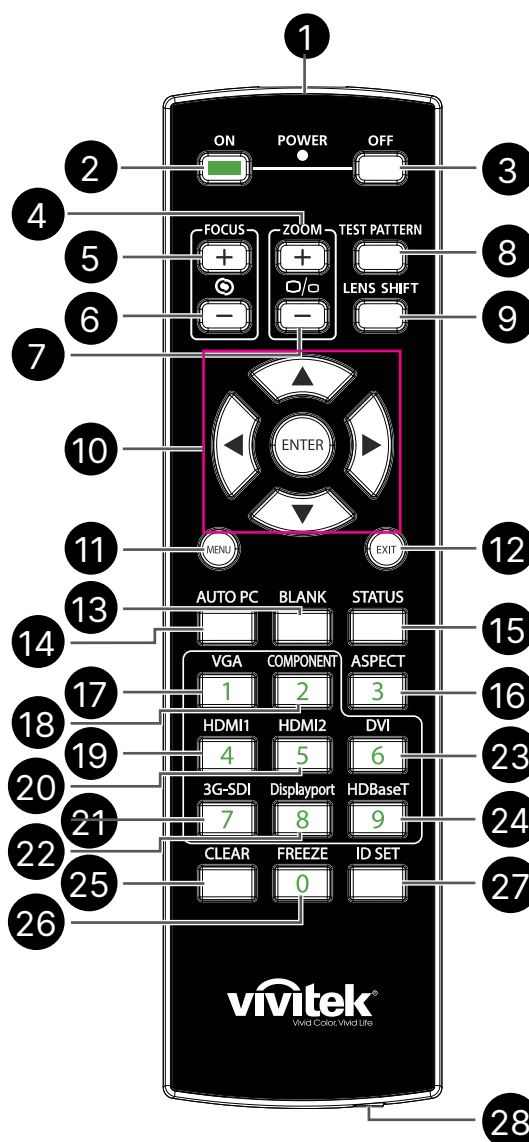

Importante:

1. No utilice el proyector en lugares donde haya iluminación fluorescente intensa. Ciertas luces fluorescentes de alta frecuencia pueden alterar el funcionamiento del mando a distancia.
2. Asegúrese de que no hay ningún obstáculo entre el mando a distancia y el proyector. Si la trayectoria entre el mando a distancia y el proyector se obstruye, puede hacer rebotar la señal desde ciertas superficies reflectantes, como por ejemplo las pantallas del proyector.
3. Los botones y teclas del proyector tienen las mismas funciones que los botones correspondientes del mando a distancia. En este manual del usuario se describen las funciones basadas en el mando a distancia.

Establecer el número de identificación de control

Seleccione la opción Número de identificación de control y, a continuación, presione el botón Entrar y utilice los botones ► o ◀ para aumentar o reducir, respectivamente, el número. Esta opción está disponible cuando la opción Control de identificación del proyector está activada.

Establecer el número de identificación del mando a distancia

Presione sin soltar el botón ESTABLECER IDENTIFICADOR del mando a distancia durante 5 segundos aproximadamente. El indicador LED Alimentación parpadeará en rojo periódicamente. Presione dos dígitos para establecer el número de identificación que desee. Cada pulsación debe ser pausada. El LED Alimentación parpadeará una vez cuando el mando a distancia confirme la configuración.

Presionar sin soltar el botón ESTABLECER IDENTIFICADOR durante 5 segundos aproximadamente

LED Alimentación parpadeando

Presionar dos dígitos para el número identificador

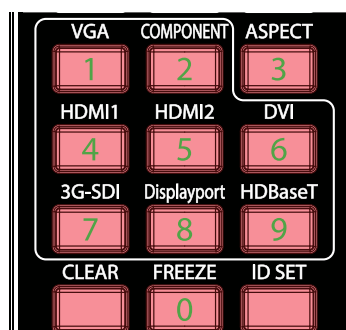
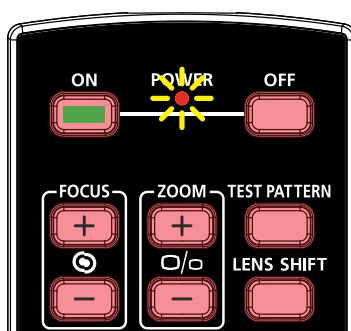

Nota:

El establecimiento del número de identificación sobrescribirá el número de identificación que había establecido. Puede establecer el número de identificación directamente si desea dar un nuevo número de identificación para el mando a distancia.

Borrar el número de identificación del mando a distancia

El número de identificación establecido se sobrescribe si el nuevo número de identificación se establece. Puede presionar los botones ESTABLECER IDENTIFICADOR y BORRAR para borrar el número de identificador del mando a distancia.

Presionar los botones ESTABLECER IDENTIFICADOR y BORRAR simultáneamente

La retroiluminación de los botones parpadea una vez

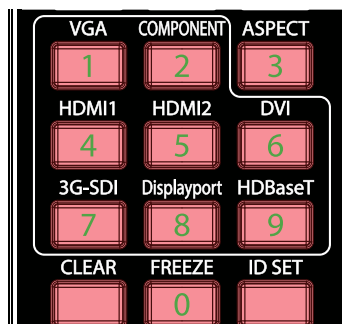
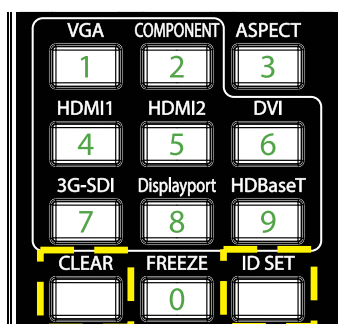

Alcance de funcionamiento

- El mando a distancia utiliza transmisiones infrarrojas para controlar el proyector.
- No es necesario apuntar con el mando a distancia directamente al proyector.
- El mando a distancia funcionará correctamente dentro de un radio de distancia de aproximadamente 10 metros (25 pies) y un ángulo vertical de 15 grados por encima o por debajo del nivel del proyector.

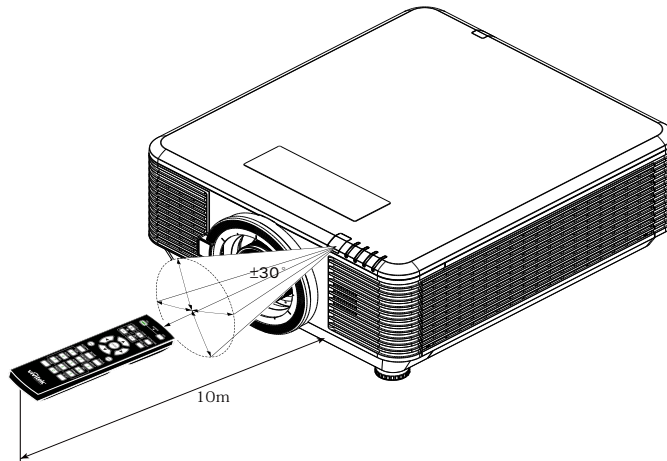

Nota:

Si el proyector no responde al mando a distancia, acérquelo un poco o cambie las pilas.

Pilas

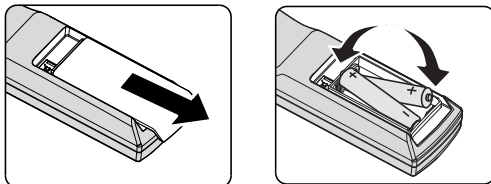

- Deslice la tapa del compartimento de las pilas HACIA ADENTRO o HACIA AFUERA.
- Inserte las pilas con el lado positivo hacia arriba.



Precaución:

1. Utilice solamente pilas AAA (se recomiendan pilas alcalinas).
2. Deshágase de las pilas usadas según las regulaciones locales.
3. Quite la batería si no va a utilizar el proyector durante un prolongado período de tiempo.

Guía de instalación

Comprobación de la ubicación de instalación

- Para proporcionar alimentación, use la toma de 3 contactos para garantizar una conexión a tierra adecuada y un potencial de tierra equilibrado para todos los equipos del sistema de proyector.
- Utilice el cable de alimentación suministrado con este proyector. En el caso de que no se suministre este artículo, use un cable de alimentación apto de 3 clavijas (con conexión a tierra); NO UTILICE UN CABLE DE ALIMENTACIÓN DE 2 CLAVIJAS.
- Compruebe que la tensión sea estable, posea conexión a tierra adecuada y no exista ninguna fuga de electricidad.
- Para evitar problemas de seguridad y cortocircuitos, mida el consumo total de energía y asegúrese de que esté dentro de la capacidad de seguridad.
- Active el Modo altitud elevada al utilizar el proyector en áreas de gran altitud.
- El proyector se puede instalar sin limitación en cualquier ángulo u orientación y funcionará correctamente en esta posición.
- Asegúrese de que los soportes de instalación estén firmemente asegurados y puedan soportar el peso del proyector.
- Evite realizar la instalación cerca de conductos de aire acondicionado o altavoces de graves.
- Evite realizar la instalación en ubicaciones con altas temperaturas, refrigeración insuficiente y polvorientas.
- Mantenga el producto alejado de lámparas fluorescentes (>1 metro) para evitar averías causadas por interferencias de infrarrojos.
- Asegúrese de que el conector ENTRADA VGA esté bien conectado al puerto ENTRADA VGA. Cuando los tornillos de ambos lados estén bien sujetos se garantizará una conexión y señal del cable adecuadas para lograr una visualización óptima.
- El conector ENTRADA DE AUDIO se debe conectar al puerto ENTRADA DE AUDIO. NO lo conecte al puerto SALIDA DE AUDIO ni a ningún otro puerto como BNC, RCA.
- Antes de ENCENDER el producto, asegúrese de que el cable de alimentación y el cable de señal estén conectados correctamente. Para evitar dañar el proyector durante el la puesta en marcha y el funcionamiento, NO inserte ni extraiga el cable de señal ni el cable de alimentación.

Notas sobre la refrigeración

Salida de aire

- Asegúrese de que la salida de aire esté a 50 cm de cualquier obstrucción a fin de garantizar una refrigeración adecuada.
- La ubicación de la salida de aire no deberá ser frente a la lente de otro proyector a fin de evitar causar espejismos.
- Mantenga la salida de aire a como mínimo 100 cm de las entradas de otros proyectores.
- El proyector genera una gran cantidad de calor durante su uso. El ventilador interno disipa el calor del proyector cuando este se apaga y este proceso puede continuar durante un determinado período de tiempo. Cuando el proyector entre en el estado de MODO DE ESPERA, presione el botón de alimentación de CA para apagar el proyector y quitar el cable de alimentación. NO quite el cable de alimentación durante el proceso de apagado ya que el proyector puede resultar dañado. Tenga en cuenta también que la radiación de calor remanente también afectará a la vida de servicio del proyector. El proceso de apagado puede variar en función del modelo utilizado. En cualquier caso, asegúrese de no desconectar el cable de alimentación hasta que el proyector entre en el estado de ESPERA.

Entrada de aire

- Asegúrese de que no exista ningún objeto bloqueando la entrada de aire en un radio de 30 cm.
- Mantenga la entrada de aire alejada de otras fuentes de calor.
- Evite las áreas muy polvorientas.

Aviso para la instalación

- No hay ángulo de limitación para la instalación del proyector.

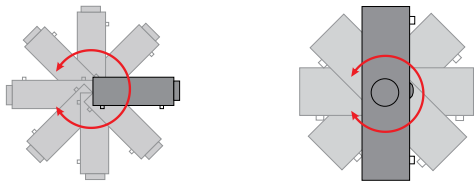

- Asegure un espacio libre mínimo de >500 mm (19,7 pulgadas) alrededor de todas las ranuras de escape.

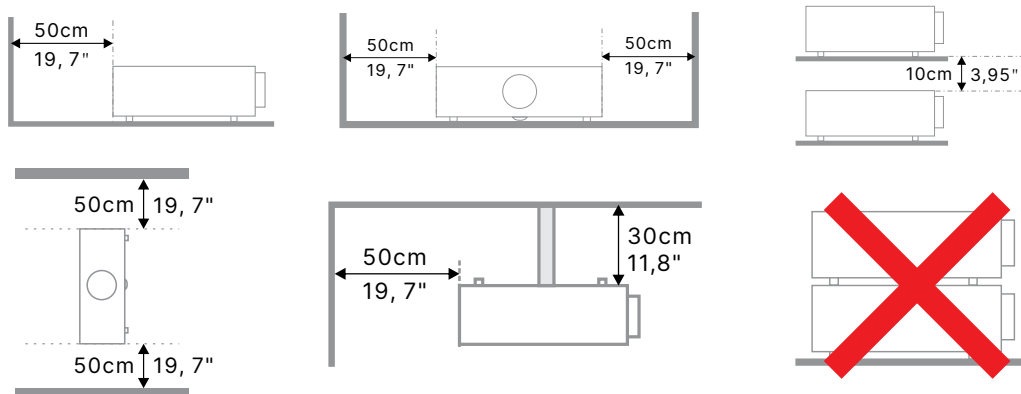

- Cuando utilice el proyector en un espacio cerrado, asegúrese de que la temperatura del aire circundante no sea superior a la temperatura de funcionamiento máxima permitida y que todas las ventilaciones de entrada y salida de aire no estén obstruidas.

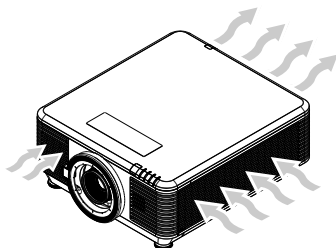

- Asegúrese de que las ranuras de ventilación de entrada no reciclen el aire caliente o el aire de escape de las ranuras de ventilación de escape, ya que esta situación puede provocar el apagado del dispositivo aunque la temperatura del armario esté dentro del intervalo de temperatura de funcionamiento aceptable.
- Todas las carcasas debe superar una evaluación de temperatura certificada para garantizar que el proyector no recicla el aire expulsado.

Opciones de configuración y proyección

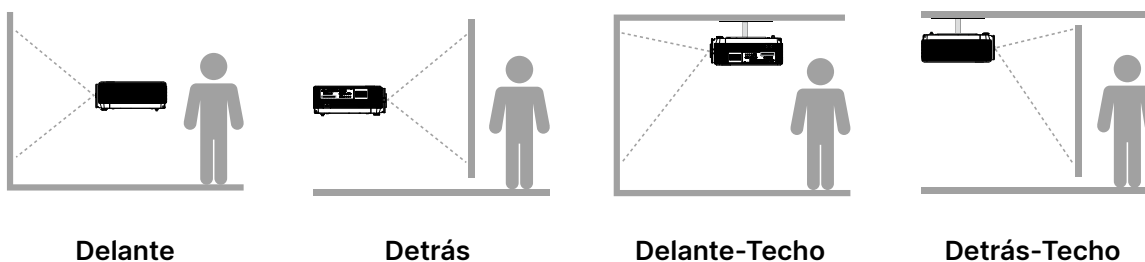

Montar el proyector

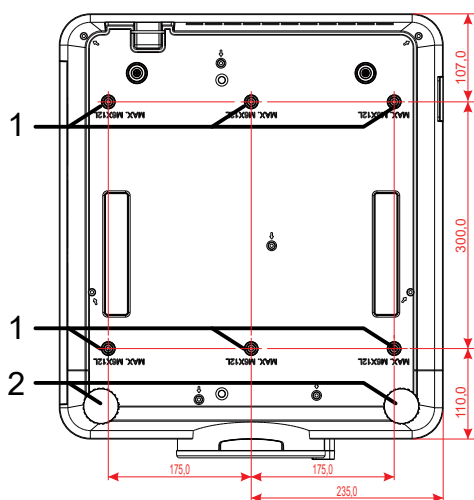

Precaución:

Cuando realice la instalación, asegúrese de que solamente utiliza soportes para techo homologados por UL Listed.

Para instalaciones en el techo, utilice los kits de montaje homologados y tornillos M6 con una profundidad máxima de 12 mm (0,47 pulgadas).

La estructura del montaje en el techo debe tener la forma y la resistencia adecuadas. La capacidad de carga del soporte del techo debe ser superior al peso del equipo instalado y, como precaución adicional, debe ser capaz de resistir tres veces el peso del equipo durante 60 segundos.

Requisitos que se deben cumplir para una instalación con montaje en soporte personalizado

Para la instalación con montaje de diseño personalizado (en posición vertical, por ejemplo) cumpla con lo siguiente:

- Use 6 tornillos para sujetar el proyector al soporte de forma segura.
- Dimensiones del centro del orificio del tornillo: 300 × 350 (rosca = 175) mm
- Asegúrese de que el diseño tiene una base resistente para soportar el peso del proyector y evitar que se vuelque.

Nota:

El dibujo que se muestra a continuación es solo para referencia. No es un dibujo de diseño de pedestal preciso.

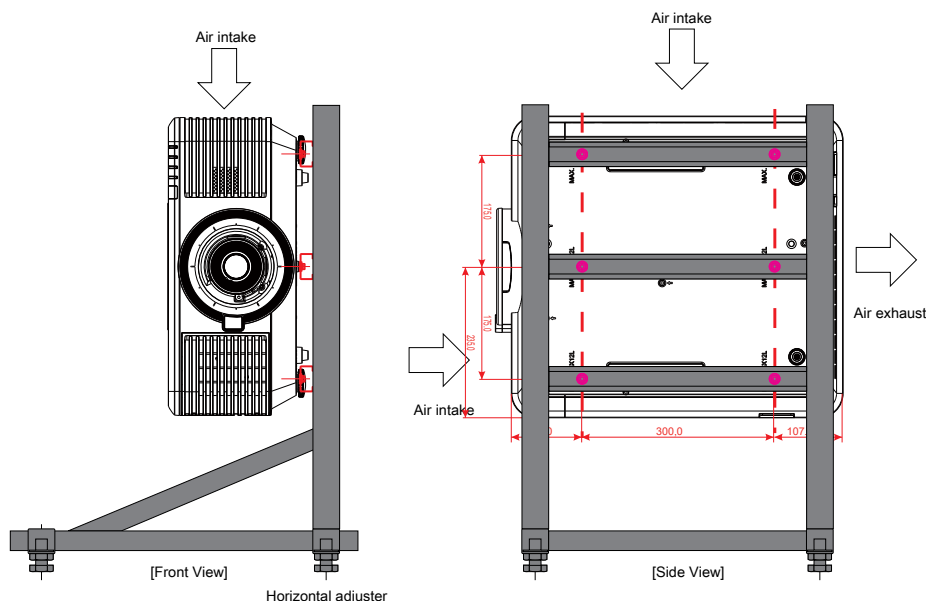

Instalación o extracción de la lente opcional



Precaución:

1. Debido a que el proyector y los componentes de la lente contienen piezas de precisión, no los agite ni ejerza una fuerza excesiva sobre ellos.
2. Antes de extraer o instalar la lente, asegúrese de apagar el proyector, espere hasta que el ventilador de refrigeración se detenga y desactive el interruptor de alimentación.
3. No toque la superficie de la lente cuando la quite o instale.
4. Evite ensuciar la lente con huellas dactilares, polvo o aceite.
5. No arañe la superficie de la lente.
6. Trabaje en una superficie nivelada protegida por un paño para que no se arañe.
7. Si quita la lente y la almacena, coloque la tapa de la misma en el proyector para evitar el polvo y la suciedad.

Instalación de una nueva lente

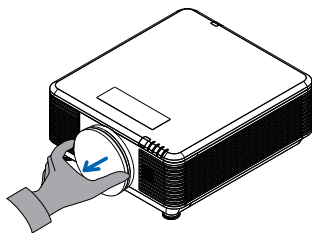

Retire la esponja del filtro de la lente.

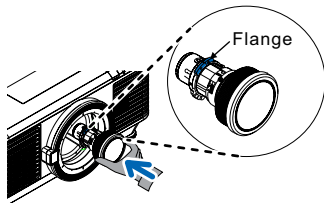

Alinee la brida y colóquela correctamente como se muestra en la imagen.

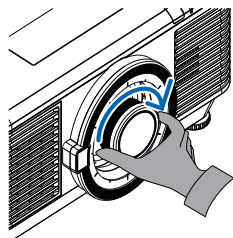

Gire la lente hacia la derecha hasta que aprecie cómo encaja en su lugar.

Extracción de una lente instalada en el proyector



Coloque el interruptor LENS RELEASE en la posición de desbloqueo.

Sujete la lente.

Gire la lente en sentido contrario a las agujas del reloj.

La lente instalada se desencajará.

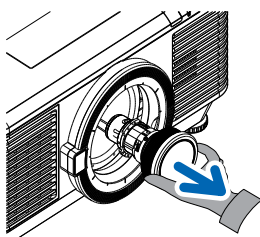

Tire de la lente instalada con cuidado.

Serie de lentes

Hay disponibles ocho tipos de lentes eléctricas opcionales tal y como se muestra en la tabla siguiente. Póngase en contacto con el proveedor autorizado de Vivitek para obtener detalles.

Grupo de lentes (opcional)

Lente	Relación de proyección	Relación de zoom	Tamaño de imagen (diagonal)	Distancia de proyección
Zoom de corto alcance D86-0711	0.77 - 1.1	1.42x	42,3"~300"	1 – 4,98 m
Corto alcance estándar D86-1113	1.1 - 1.3	1.18x	35,8" - 379,8"	1 – 9 m
Alcance semicorto D86-1216	1.25 - 1.60	1.28x	39,1"~300"	1,35 – 8,08 m
Estándar D86-1519	1.54 - 1.93	1.25x	48,2"~300"	2 – 10 m
Largo alcance D86-1929	1.93 - 2.9	1.5x	32,1" - 481,1"	2,0 – 20 m
Zoom semilargo D88-SMLZ01	2.22 - 3.67	1.65x	40"~500"	1,05 – 19,59 m
Zoom largo D88-LOZ101	3.58 - 5.38	1.5x	40"~500"	1,05 – 19,59 m
Zoom largo D88-LOZ201	5.31 - 8.26	1.55x	40"~500"	1,05 – 19,59 m

Nota:

El mejor rendimiento de la lente de zoom anterior se consigue con un desplazamiento vertical de entre el -40 % y el 50 % y un desplazamiento horizontal de ± 13 %. El proyector puede admitir un intervalo de desplazamiento ajustable más amplio para proporcionar flexibilidad en la instalación.

Guía de inicio del proyector

1 Conecte los dispositivos fuente y alimentación

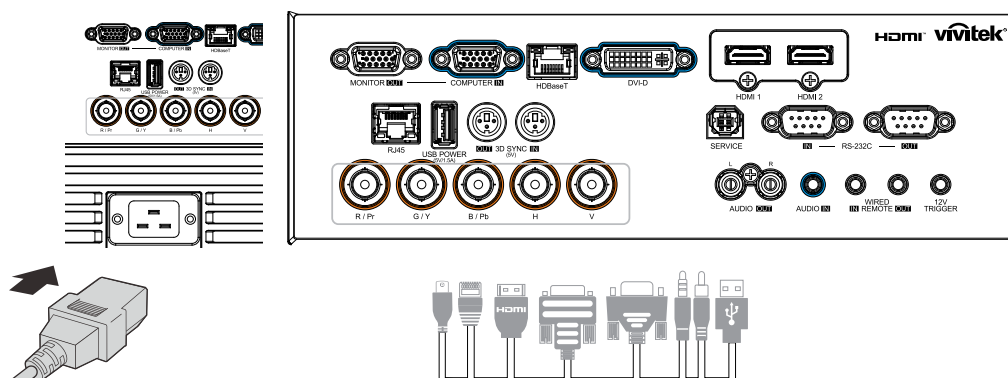

- Conecte de forma segura el cable de alimentación proporcionado y sus dispositivos fuente. (HDMI, USB, VGA, RJ45, PC, HDBaseT, etc.)
Cuando esté conectado, el indicador LED de encendido/apagado pasará de verde parpadeante a verde fijo.

2 ENCENDIDO/APAGADO

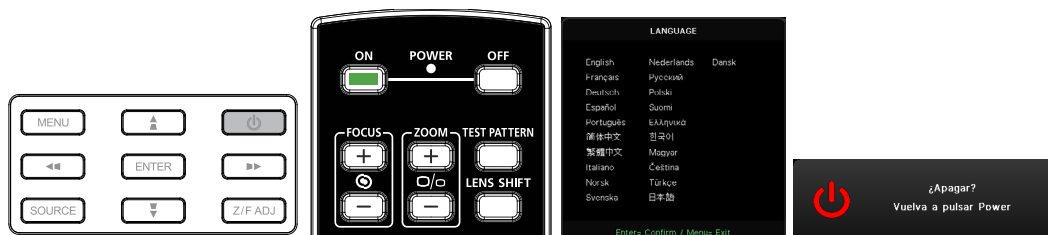

- ENCENDER: Presione el botón del proyector o el botón **ENCENDER** del mando a distancia.
El indicador LED PWR parpadeará ahora de color verde.
La pantalla de inicio se mostrará al cabo de 30 segundos aproximadamente.
- La primera vez que ENCIENDA el proyector, podrá seleccionar su idioma preferido Consulte la sección Idioma en la página 48.
- APAGAR: Presione el botón del proyector o el botón **APAGAR** del mando a distancia.
El mensaje “¿Apagar? Vuelva a pulsar Power” aparecerá en la pantalla.
Presione de nuevo el botón ALIMENTACIÓN para confirmar el apagado del proyector.

3 Seleccionar dispositivo de origen

- Presione el botón **FUENTE** y use ▼▲ para desplazarse por los dispositivos fuente.
- Presione ← para seleccionar el dispositivo fuente.



Nota:

(Componentes se admite utilizando un adaptador RGB a Componentes.)

Mediante un solo cable CAT5e HDBaseT (arriba), el proyector admite distancias de conexión HDBaseT de hasta 100 m (328 pies).

4 Ajustar la inclinación del proyector

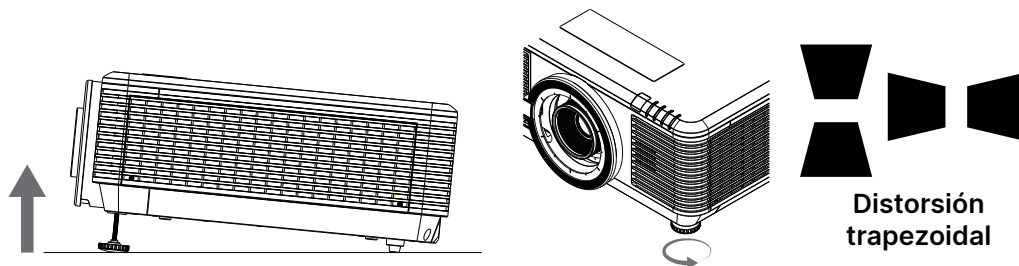

- Para aumentar el ángulo de inclinación, gire tanto el pie de inclinación izquierdo como el derecho en sentido contrario a las agujas del reloj.
- Presione el botón **CORRECCIÓN TRAPEZOIDAL** para ajustar la inclinación de la pantalla.
El control de corrección trapezoidal aparece en la pantalla.
Presione ▼ / ▲ para la corrección trapezoidal vertical de la imagen.
Presione ◀ / ▶ para la corrección trapezoidal horizontal de la imagen.



Precaución: Cuando configure el proyector:

1. La mesa o la base del proyector deben estar a nivel y ser resistente.
2. Coloque el proyector perpendicular a la pantalla.
3. Asegúrese de que los cables se encuentran en una ubicación segura. De lo contrario, podría tropezarse con estos.

Ajustar la posición de la imagen proyectada mediante el desplazamiento de la lente

El proyector tiene la función de desplazamiento de la lente alimentada; la imagen se puede desplazar vertical u horizontalmente sin mover el proyector. El intervalo de desplazamiento de la lente se muestra en porcentaje del alto y ancho de la imagen. El intervalo de desplazamiento vertical máximo puede ser de hasta un 70 % del alto de la imagen por arriba y de hasta un 50 % del alto de la imagen por debajo. El intervalo de desplazamiento horizontal máximo es del 15 % del ancho de la imagen hacia la derecha y hacia la izquierda. Consulte la siguiente ilustración.

Diagrama del rango de desplazamiento de la lente

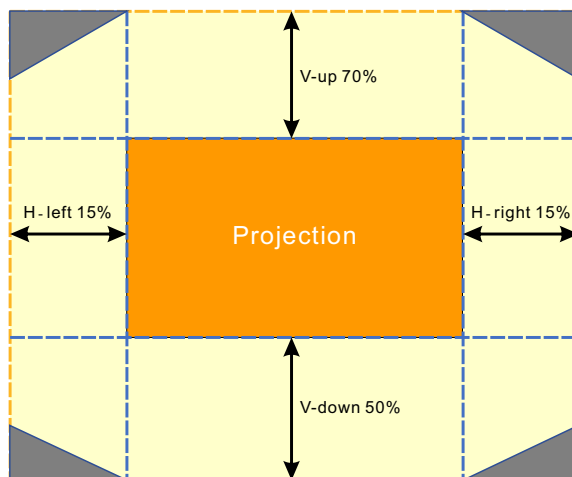

El área  es el límite del cambio de lente.

Nota:

El proyector está equipado con un interruptor de seguridad dentro del orificio de montaje de la lente. La lente de proyección debe estar instalada en el proyector antes de encender la alimentación o no se podrá iniciar la proyección.

Hay una función de bloqueo de la lente en el menú OSD para deshabilitar el ajuste del control de la lente y evitar posibles errores de funcionamiento después de finalizar el ajuste. Asegúrese de deshabilitar el bloqueo antes de realizar el control de la lente.

3. Configuración de menús en pantalla (OSD)

Control del menú OSD

La visualización en pantalla (OSD) le permite realizar ajustes en la imagen, cambiar diferentes ajustes y comprobar el estado actual del proyector.

Recorrer el menú OSD

Puede utilizar el mando a distancia o los botones de control en el proyector para desplazarse y realizar cambios en el OSD.



- Para entrar en el menú OSD, presione el botón MENÚ.
- Hay seis iconos de menús principales. Pulse los botones ◀ / ▶ para seleccionar los menús.
- Pulse los botones ▼ / ▲ para desplazarse por los submenús.
- Pulse los botones ◀ / ▶ para cambiar los ajustes de los submenús.
- Presione ↵ para acceder a la configuración avanzada de submenús.
- Presione el botón MENÚ para cerrar el menú OSD o salir de un submenú.
- Presione el botón SALIR para regresar al menú anterior.

Nota:

Dependiendo de la fuente de vídeo utilizada, no todos los elementos de los menús OSD están disponibles. Por ejemplo, los elementos Posición hor/Posición ver del menú Ordenador solamente se puede modificar cuando se conecta a un ordenador. No podrá acceder a los elementos que no estén disponibles, los cuales se mostrarán atenuados.

Menú ENTRADA









Fuente automática	Activado o Desactivado
HDMI	Formato HDMI: Automático/ RGB limitado/RGB completo/ YUV limitado/YUV completo
	HDR: Automático, Desactivado, HDR 10
	HDMI EDID: HDMI1, HDMI2
Analógico	Posición H: -5~5
	Posición V: -5~5
	Fase: 0~31
	Fase: 0~31
	Sincronización automática: Activado o Desactivado
3D	3D: DLP-Link, IR
	Invertir sincronización 3D: Desactivado y Activado
	Formato 3D: Auto, Superior/ inferior, Secuencia de cuadros, Empaquetado de cuadros, Lado a lado, Desactivado
	Retardo de salida de sincronización 3D: 0 ~ 359
	Salida de sincronización 3D: Interno y Externo
Señal de Encendido	PC: Desactivado y Activado
	HDMI: Desactivado y Activado
Patrón de prueba	Cuadrícula, Blanco, Rojo, Verde, Azul, Negro, Rampa RGB, Barra de color, Barra de paso, Tablero de ajedrez, Líneas H, Líneas V, Líneas diagonales, Rampas horizontales, Rampas verticales, Desactivado















Fuente automática

- Use las flechas ◀/▶ para Activar/Desactivar.
- **Activado:** Permite al proyector buscar una señal de entrada automáticamente.
- **Desactivado:** Seleccione la señal de entrada manualmente.















HDMI

- Presione  y use las flechas / para desplazarse por los submenús.
- **Formato HDMI:** Establezca el formato HDMI.
Automático: De acuerdo con HDMI Info Frame para detectar el espacio de color automáticamente.
RGB limitado: Impone la selección del espacio de color de intervalo limitado RGB.
RGB completo: Impone la selección del espacio de color de intervalo completo RGB.
YUV limitado: Impone la selección del espacio de color de intervalo limitado YUV.
YUV completo: Impone la selección del espacio de color de intervalo completo YUV.
- **HDR:** Use las flechas / para establecer las opciones Automático, Desactivado o HDR 10.
Automático: Permite cambie a la configuración HDR automáticamente cuando se detecta sincronización HDR.
Desactivado: Independientemente de si se detecta o no sincronización HDR, impone el cierre de la configuración HDR.
HDR 10: Independientemente de si se detecta o no sincronización HDR, impone la selección de la configuración HDR.
- **HDMI EDID:** presione  y use las flechas / para establecer HDMI1, HDMI2.
Mejorado: Seleccione esta opción para usar HDMI 2.0 EDID.
Estándar: Seleccione esta opción para usar HDMI 1.4b EDID.

Analógico

- Presione  y use las flechas / para desplazarse por los submenús.
- **Posición H:** use las flechas / para ajustar la posición de la pantalla en la dirección horizontal.
- **Posición V:** use las flechas / para ajustar la posición de visualización en la dirección vertical.
- **Fase:** use las flechas / para ajustar la frecuencia para reducir la distorsión de la imagen RGB analógica.
- **Reloj:** use las flechas / para ajustar el ancho horizontal de la imagen RGB analógica.
- **Sincronización automática:** use las flechas / para seleccionar Activado/Desactivado para bloquear la sincronización automática.

3D

- Presione  y use las flechas / para establecer fuente de entrada 3D, método de sincronización y formato 3D.
- Antes de realizar el ajuste 3D, asegúrese de que la señal de entrada con sincronización 3D esté conectada.
- **3D:** use las flechas / para activar o desactivar las funciones 3D.
DLP-Link: Permite habilitar la sincronización 3D interna.
IR: Permite habilitar la sincronización 3D externa.
- **Invertir sincronización 3D:** Use las flechas / para cambiar la señal 3D I/D o D/I.
Activado: Permite habilitar la señal inversa.
Desactivado: Permite seguir la señal de sincronización recibida.
- **Formato 3D:** Presione  y use las flechas / para seleccionar el tipo de formato 3D: Auto, Superior/inferior, Secuencia de cuadros, Empaquetado de cuadros, Lado a lado, Desactivado
- **Retardo de entrada de sincronización 3D:** Use las flechas / para ajustar el retardo de la sincronización 3D de entrada.
- **Retardo de salida de sincronización 3D:** Use las flechas / para ajustar el retardo de la sincronización 3D de salida.

- **Salida de sincronización 3D:** Utilice use las flechas ◀/▶ para seleccionar el tipo de formato 3D:

Interno: La sincronización 3D procede del generador de sincronización interno.

Externo: La sincronización 3D procede del conector de entrada externo.



Importante:

Las personas con las siguientes condiciones deben ver las imágenes 3D con sumo cuidado:

Niños menores de seis años de edad

Personas sensibles o alérgicas a la luz, enfermas y que tengan antecedentes de enfermedades cardiovasculares.

Personas cansadas y con falta de descanso

Personas bajo los efectos de drogas o alcohol

Normalmente, ver imágenes 3D es seguro. Sin embargo, algunas personas podrían sentirse mal. Consulte las pautas revisadas y publicadas el 10 de diciembre de 2008 por la Liga 3D. En ellas se establece que las personas que visualicen imágenes en 3D deben hacer un descanso de, al menos, entre 5 y 15 minutos cada treinta minutos o una hora.

Señal de Encendido

- Presione ↵ y use las flechas ▼/▲ para desplazarse por los submenús.
- **PC:** Use las flechas ◀/▶ para establecer Encendido/Apagado para habilitar o deshabilitar el encendido automático por señal VGA.
- **HDMI:** Use las flechas ◀/▶ para establecer Encendido/Apagado para habilitar o deshabilitar el encendido automático por señal HDMI.

Patrón de prueba

- Use las flechas ◀/▶ para seleccionar Cuadrícula, Blanco, Rojo, Verde, Azul, Negro, Rampa RGB, Barra de color, Barra de paso, Tablero de ajedrez, Líneas H, Líneas V, Líneas diagonales, Rampas horizontales, Rampas verticales, Desactivado para habilitar la imagen del patrón de prueba

Menú IMAGEN

Modo Imagen	Presentación, Brillante, Juegos, Película, Intenso, Mezcla, TV, sRGB, SIM DICOM, Usuario, 3D, HDR 10
Brillo	0~100
Contraste	0~100
Administrador de color	Color: R, G, B, C, M, Y, W
	Matiz: -99~99
	Rojo: 0~399 (solo W)
	Saturación: 0~199 Verde: 0~399 (solo W)
Avanzado	Ganancia: 5~195 Azul: 0~399 (solo W)
	Color brillante: 0~10
	Nitidez: 0~31
	Gamma: 1,8, 2,0, 2,2, 2,4, B/N, Lineal, DICOM SIM
	PQ HDR: PQ-L300, PQ-L400, PQ-L500, PQ-L600, PQ-L700 (solo para HDR)
	Temperatura de color: Cálida, Normal y Fría
Restablecimiento del modo de imagen	Balance de entrada: Ganancia R, Ganancia G, Ganancia B, Desfase R, Desfase G, Desfase B
	Actual: (Aceptar, Cancelar) Todos: (Aceptar, Cancelar)



Modo Imagen

- Use las flechas ◀/▶ para seleccionar un modo de acuerdo a sus preferencias personales.
- **Presentación:** Se recomienda usar. El mejor efecto de proyección es adecuado para presentaciones.
- **Brillante:** El modo es adecuado para el entorno de la aplicación donde sea necesario con la mayor salida de brillo.
- **Juego:** Utilizar para videojuegos.
- **Película:** Para proporcionar un buen balance de saturación del color, contraste y brillo. Se recomienda usar en un entorno oscuro.
- **Intenso:** Permite proporcionar colores vivos.
- **Mezcla:** El modo es adecuado para un entorno inmersivo.
- **sRGB:** Optimización de colores RGB para obtener imágenes realistas con el ajuste de brillo limitado.
- **DICOM SIM:** Para utilizar con imágenes y comunicaciones digitales en medicina.
- **Usuario:** Personalización con preferencia de Brillo, Contraste, Color.
- **3D:** Cambia automáticamente al detectar la sincronización 3D.
- **HDR 10:** Cambia automáticamente al detectar la sincronización HDR.

Brillo

- Use las flechas ◀/▶ para aumentar o reducir el nivel de brillo de la imagen.

Contraste

- Use las flechas ◀/▶ para ajustar el nivel de contraste de la imagen.

Administrador de color

- Presione ↵ y use las flechas ▼/▲ para desplazarse por los submenús.
- **Color:** permite seleccionar y ajustar el color (rojo, verde, azul, cian, magenta, amarillo, blanco).
- **Matiz:** Use las flechas ◀/▶ para ajustar el valor de Tono de color.
- **Saturación:** Use las flechas ◀/▶ para ajustar el valor de Saturación de color.
- **Ganancia:** Use las flechas ◀/▶ para ajustar el valor de Ganancia de color.
- **Rojo:** utilice las flechas ◀/▶ para ajustar el valor rojo del color blanco.
- **Verde:** utilice las flechas ◀/▶ para ajustar el valor verde del color blanco.
- **Azul:** utilice las flechas ◀/▶ para ajustar el valor azul del color blanco.
- Estas tres opciones se utilizan para ajustar la gama de entrada de colores para toda la imagen. Si aparece una cantidad mínima de rojo, verde o azul en las áreas grises, reduzca la ganancia del color correspondiente en consecuencia. A medida que aumenta la ganancia, el contraste de la imagen se reduce.

Avanzado

- Presione ↵ y use las flechas ▼/▲ para desplazarse por los submenús.
- **Color brillante:** Use las flechas ◀/▶ para ajustar el color brillante de la imagen.
- **Nitidez:** Use las flechas ◀/▶ para ajustar la nitidez de la imagen.
- **Gamma:** Use las flechas ◀/▶ para seleccionar la diferente crominancia de la imagen. Cuando la luz ambiental es tan brillante que puede afectar la imagen de proyección en la zona tenue, puede cambiar la gama para ajustar la crominancia. Las opciones disponibles son 1,8, 2,0, 2,2, 2,4, B/N, Lineal y DICOM SIM.

- **PQ HDR:** Use las flechas ◀/▶ para seleccionar una de las siguientes configuraciones de PQ: PQ-L300, PQ-L400, PQ-L500, PQ-L600 o PQ-L700
- **Temperatura de color:** Use las flechas ◀/▶ para seleccionar la temperatura de color.
Cálido: Hace que la imagen blanca sea rojiza.
Normal: Colores normales de blanco.
Frío: Hace que la imagen blanca sea azulada.
- **Balance de entrada:** Presione ⏪ y use las flechas ◀/▶ para desplazarse por los submenús. Use las flechas ◀/▶ para ajustar los valores Ganancia y Desplazamiento de Rojo, Verde y Azul para el balance de blanco.
Ganancia: Permite ajustar el nivel de brillo de Rojo, Verde, Azul.
Desplazamiento: Permite ajustar el nivel de contraste de Rojo, Verde, Azul.

Restablecimiento del modo de imagen

- Presione ⏪ y use las flechas ▼/▲ para desplazarse por los submenús.
- **Actual:** Presione ⏪ para restablecer la configuración predeterminada del modo de imagen actual.
- **Todos:** Presione ⏪ para restablecer la configuración predeterminada de todos los modos de imagen.

Nota:

“Restablecimiento del modo de imagen” se restablece únicamente de acuerdo a la señal de entrada.

Menú Alineación

Relación de aspecto	Rellenar, 4:3, 16:9, Panorámico, 2,35:1, 16:10, Automático
Zoom digital	Ampliar: 0~10 (1.0x~2.0x) Reducir: -40~0 (0.8x~1.0x) Desplazamiento de la imagen: Desplazamiento de imagen H, Desplazamiento de imagen V
Disformación trapez.	Corrección traapezoidal V: -30~0~30 Corrección traapezoidal H: -30~0~30
4 esquinas	Esquina: Arriba-Izquierda, Arriba-Derecha, Abajo-Izquierda, Abajo-Derecha H: 0~60 V: 0~60
Enmascarar	Arriba: 0~100 Abajo: 0~100 Izquierda: 0~100 Derecha: 0~100
Proyección	Delante, Detrás, Delante+Techo, Detrás+Techo
Configuración de la pantalla	Formato de pantalla: 16:10, 16:9, 4:3, 2,35:1 Posición de la pantalla: Salida gris, -60~0~60 (con 16:9), -160~0~160 (con 4:3), -191~0~191 (con 2,35:1)
Configuración de la lente	Bloqueo de la lente: Desactivado y Activado Tipo de lente: lente no UST, lente UST Control de la lente: Zoom / Foco / Desplazamiento de la lente Memoria de la lente: Guardar, Cargar memoria: 1~10 Centrar lente (ejecutar)
Restablecimiento de la alineación	(Aceptar, Cancelar)



Relación de aspecto

- Use las flechas ◀/▶ para seleccionar la relación de aspecto de la imagen (Rellenar, 4:3, 16:9 o 16:10, Panorámico, 2,35:1)

Zoom digital

- Presione ↵ y use las flechas ▼/▲ para desplazarse por los submenús.
- **Ampliar:** Use ◀/▶ para hacer que la imagen parezca agrandar el contenido. Los valores disponibles son 0 a 10.
- **Reducir:** Use ◀/▶ para hacer que la imagen parezca reducir la imagen. Los valores disponibles son 0 a -40. El ajuste de la opción Reducir restablecerá el valor predeterminado del cambio de imagen HV.
- **Desplazamiento de la imagen:** Presione ↵ y use las flechas ▼/▲ para desplazarse por los submenús.
Desplazamiento de imagen H: Use las flechas ◀/▶ para desplazar la imagen de forma horizontal (izquierda/derecha).
Desplazamiento de imagen V: Use las flechas ◀/▶ para Desplazar la imagen de forma vertical (arriba/abajo).
Depende de la opción Reducir. No es fijo.

Disformación trapez.

- Presione ↵ y use las flechas ▼/▲ para desplazarse por los submenús.
- **Corrección trapezoidal V:** Use las flechas ◀/▶ para ajustar el valor para corregir la distorsión Vertical de la imagen. El valor ajustable es ± 30 .
- **Corrección trapezoidal H:** Use las flechas ◀/▶ para ajustar la distorsión Horizontal de la imagen. El valor ajustable es ± 30 .

4 esquinas

Esta función se utiliza para corregir la distorsión de imagen que puede ocurrir en una esquina debido a la instalación o superficie de proyección.

- Presione ↵ y use las flechas ▼/▲ para desplazarse por los submenús.
- **Esquina:** Use las flechas ◀/▶ para seleccionar una esquina (Superior izquierda, Superior derecha, Inferior izquierda, Inferior derecha).
- **H:** Use las flechas ◀/▶ para aumentar o disminuir el valor Horizontal.
- **V:** Use las flechas ◀/▶ para aumentar o disminuir el valor Vertical.







Enmascarar

- Presione ↵ y use las flechas ▼/▲ para desplazarse por los submenús.
- Arriba: Use las flechas ◀/▶ para ajustar la función Enmascarar en la pantalla desde el valor del lado superior, el lado inferior, el lado izquierdo y el lado derecho.





















Proyección

- Use las flechas ◀/▶ para seleccionar la posición de proyección.
- **Delante:** Instale el proyector en la mesa o escritorio y proyecte la imagen hacia adelante.
- **Detrás:** Instale el proyector en la mesa o escritorio y proyecte la imagen por detrás de la pantalla.
- **Techo frontal:** Instale el proyector en el techo y proyecte la imagen hacia adelante.
- **Techo posterior:** Instale el proyector en el techo y proyecte la imagen por detrás de la pantalla.

Configuración de la pantalla

- Presione  y use las flechas / para desplazarse por los submenús.
- **Formato de pantalla:** Use las flechas / para seleccionar unos de los siguientes formatos de pantalla: 16:10, 16:9, 4:3 y 2,35:1.
- **Posición de la pantalla:** Use las flechas / para ajustar la posición de la imagen.

Configuración de la lente

- Presione  y use las flechas / para desplazarse por los submenús.
- **Bloqueo de la lente:** Use las flechas / para establecer el Bloqueo de lente en Activado o Desactivado.
- **Tipo de lente:** Use las flechas / para establecer el tipo de lente en Lente no UST o Lente UST.
- **Control de la lente:** Use las flechas / para ajustar el enfoque de la lente. Use las flechas / para ajustar el zoom de la lente. Presione Entrar para cambiar el menú Desplazamiento de la lente. Presione /// para ajustar el desplazamiento de la lente. Presione Entrar para cambiar el menú Control de la lente.
- **Memoria de la lente:** Presione  y use las flechas / para desplazarse por los submenús.
Guardar memoria: Presione  para seleccionar la memoria. Establezca para almacenar la configuración. A continuación, presione el botón ENTRAR para confirmar.
Cargar memoria: Presione  para seleccionar la configuración de memoria que desee y, a continuación, presione el botón entrar para ejecutar la configuración de la lente. El proyector ajustará las opciones Posición de la lente, Zoom y Enfoque automáticamente.
- **Centrar lente:** Presione  para realizar la calibración central de la opción Desplazamiento de la lente.

Restablecimiento de la alineación

- Presione  para restablecer la configuración predeterminada de la alineación.

Menú CONTROL

Encendido directo	Desactivado y Activado
Fuente de luz	Modo Iluminación: Normal, Eco, Luz personalizada Luz personalizada: 25~100 Brillo constante: Desactivado y Activado ViviBlack: Negro dinámico, Temporizador de apagado
Gran altitud	Normal y Alta
Control IR	Ambos IR activados, IR frontal activado, IR trasero activado, Ambos IR desactivados
Identificador del mando a distancia	Predeterminado~99
HDBaseT	HDBaseT-IR_RS232_RJ45: Desactivado y Activado HDBaseT EDID: Mejorado, Estándar
Red	Estado de red: Conectar y Desconectar DHCP: Desactivado y Activado Dirección IP: 0~255, 0~255, 0~255, 0~255 Máscara de subred: 0~255, 0~255, 0~255, 0~255 Puerta de enlace: 0~255, 0~255, 0~255, 0~255 DNS: 0~255, 0~255, 0~255, 0~255 Aplicar: Aceptar, Cancelar



<p>Configuración de Art-Net</p>	<p>Habilitación de Art-Net: Desactivado, Activado (2.X.X.X), Activado (10.X.X.X), On (Manual):</p> <p>Red: 0~127</p> <p>Subred: 0~15</p> <p>Universo: 0~15</p> <p>Universo: 0~15</p> <p>Aplicar: (Aceptar, Cancelar)</p> <p>Configuración de canales de Art-Net: Canal 1, Canal 2, Canal 3, Canal 4, Canal 5</p>	
<p>Modo Alquiler</p>	<p>Nivel de alimentación bloqueado 60~100</p> <p>Restablecimiento del nivel de alimentación bloqueado</p> <p>Tiempo de uso bloqueado</p> <p>Deshabilitado, Habilitado</p> <p>Configuración de uso bloqueado (HRS): 1~9999</p> <p>Restablecimiento del tiempo de expiración</p> <p>Cambiar contraseña: Nueva contraseña, Confirmar contraseña</p>	

Encendido directo

- Use las flechas ◀/▶ para establecer esta opción en Activado/Desactivado. Esta función está establecida en Activado de forma predeterminada. Cuando se establece en activado, el proyector se enciende automáticamente la próxima vez que se conecta la alimentación de CA. Puede utilizar esta función y el conmutador de alimentación (en lugar del mando a distancia) para encender el proyector.

Fuente de luz

- Presione ◀ y use las flechas ▼/▲ para desplazarse por los submenús.
- **Modo Iluminación:** Use las flechas ◀/▶ para seleccionar (Normal, Eco, Luz personalizada).
- **Luz personalizada:** Use las flechas ◀/▶ para ajustar el nivel de brillo entre 25 % y 100 %.
- **Brillo constante:** Use las flechas ◀/▶ para establecer esta opción en Activado/Desactivado.
- **ViviBlack:** Presione ◀ y use las flechas ▼/▲ para desplazarse por los submenús. Negro dinámico: Use las flechas ◀/▶ para establecer esta opción en Activado/Desactivado. Temporizador de apagado: Utilice las flechas ◀/▶ para seleccionar el tiempo de apagado (Deshabilitar, 1 s, 2 s, 3 s, 4 s).

Gran altitud

- Use las flechas ◀/▶ para ajustar la velocidad de ventilador de enfriamiento (Normal, Alta).

Control IR

- Use las flechas ◀/▶ para seleccionar la ubicación del control IR preferida (Ambos IR activados, IR frontal activado, IR trasero activado, Ambos IR desactivados). Esta función le permite seleccionar qué receptor de la señal IR del mando a distancia está activo.

Identificador del mando a distancia

Muestra el ID de proyector actual y el número de identificador del mando a distancia. Para establecer un ID único para el proyector y el control por separado.

HDBaseT

- Presione **↶** y use las flechas **▼/▲** para desplazarse por los submenús.
- **HDBaseT-IR_RS232_RJ45**: Use las flechas **◀/▶** para establecer HDBaseT-IR_RS232_RJ45 en Activado o Desactivado. Habilite la función de control de HDBaseT con IR, RS232 y RJ45.
- **HDBaseT EDID**: Use las flechas **◀/▶** para seleccionar el modo HDBaseT (Mejorado, Estándar).

Nota:

Si Control HDBaseT se establece en Activado, Modo de bajo consumo se establecerá en "Activado por HDBaseT" y se deshabilitará esta función de forma que no se podrá seleccionar.

Red

Utilice esta función para definir la configuración de red de forma que pueda controlar el proyector a través de la red.

- Presione **↶** y use las flechas **▼/▲** para desplazarse por los submenús.
- **Estado de red**: Conectar / Desconectar la red de forma automática.
- **DHCP**: Use las flechas **◀/▶** para establecer DHCP en Activado o Desactivado. Cuando DHCP se establece en ACTIVADO, el servidor DHCP del dominio asigna una dirección IP al proyector. La dirección IP aparecerá en la ventana de dirección IP sin tener que introducir nada. Si el dominio no puede asignar ninguna dirección IP, 0.0.0.0 se mostrará en la ventana de dirección IP.
- **Dirección IP**: Presione **↶** para mostrar la ventana de especificación de dirección IP. Use las flechas **◀/▶** para seleccionar el número en la dirección que desee cambiar. Use las flechas **▼/▲** para aumentar o disminuir el número en la dirección IP. (Por ejemplo: Dirección IP de red 172. xxx. xxx. xxx.)
- **Máscara de subred**: Establezca la máscara de subred. El método de entrada es el mismo que el de la configuración para la dirección IP.
- **Puerta de enlace**: Establezca la puerta de Enlace. El método de entrada es el mismo que el de la configuración para la dirección IP.
- **DNS**: Permite establecer DNS. El método de entrada es el mismo que el de la configuración para la dirección IP.
- **Aplicar**: Presione **↶** y use las flechas **▼/▲** para desplazarse por los submenús.

Terminal de funcionalidades de LAN cableada

Control remoto y monitorización de un proyector desde un PC (o portátil) a través de LAN cableada también es posible. Compatibilidad con Crestron / AMX (Detección de dispositivos) / la cajas de control Extron permite no sólo la gestión colectiva del proyector en una red, sino también la gestión de un panel de control en un PC (o portátil) desde una pantalla del navegador.

- Crestron es una marca registrada de Crestron Electronics, Inc. de los Estados Unidos.
- Extron es una marca registrada de Extron Electronics, Inc. de los Estados Unidos.
- AMX es una marca registrada de AMX LLC de los Estados Unidos.
- PJLink aplicada para marca comercial y registro de logotipo en Japón, Estados Unidos de América y otros países por JBMIA.

Dispositivos Externos Admitidos

Este proyector es compatible con los comandos especificados en el controlador Crestron Electronics y software relacionado (ex, RoomView ®).

<http://www.crestron.com/>

Este proyector es compatible con AMX (Detección de dispositivos).

<http://www.amx.com/>

Este proyector es compatible y admite el(los) dispositivo(s) Extron de referencia.

<http://www.extron.com/>

Este proyector admite todos los comandos de PJLink Clase 1 (versión 1.00).

<http://pjlink.jbmia.or.jp/english/>

Para obtener información más detallada sobre los diversos tipos de dispositivos externos que pueden ser conectados al puerto LAN/RJ45 y controlar remotamente el proyector, así como los comandos de control relacionados con el soporte de cada dispositivo externo, recomendamos contactar directamente con el equipo de servicio de soporte.

Conexión con LAN

1. Conecte un cable RJ45 a los puertos RJ45 del proyector y el ordenador (equipo portátil).

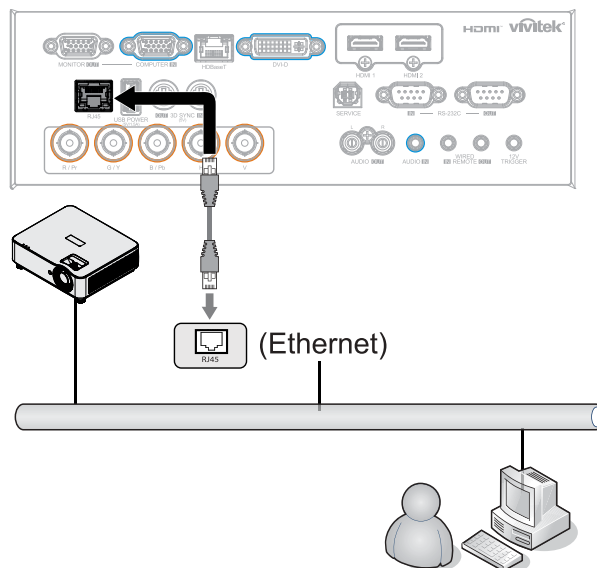

2. En el ordenador (equipo portátil), seleccione Inicio → Panel de control → Red e Internet.

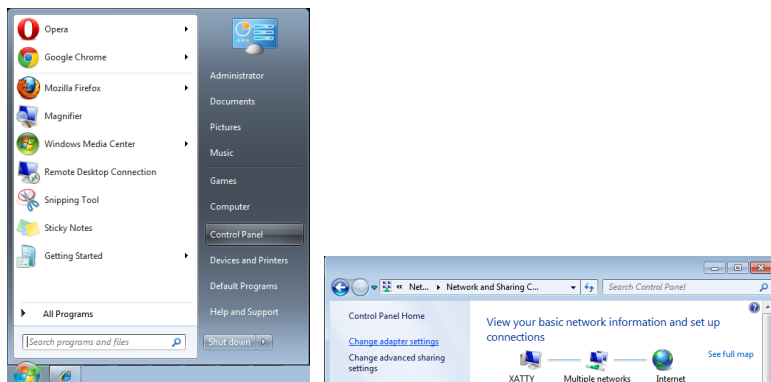

3. Haga clic derecho en Conexión de área local, y seleccione Propiedades.
4. En la ventana Propiedades, seleccione la ficha Redes y elija Protocolo de Internet (TCP/IP).
5. Haga clic en Propiedades.
6. Haga clic en Usar la siguiente dirección IP, introduzca la dirección IP y máscara de subred y haga clic en Aceptar.

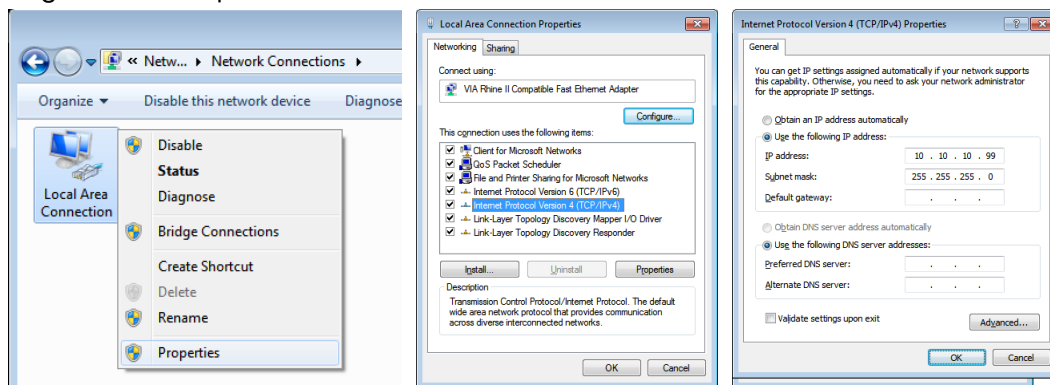

7. Presione el botón Menu del proyector.
8. Seleccione CONTROL → Red
9. Después de entrar en Red, introduzca lo siguiente:
 - DHCP: Apagado
 - Dirección IP: 10.10.10.10
 - Máscara de subred: 255.255.255.0
 - Puerta de enlace: 0.0.0.0
 - Servidor DNS: 0.0.0.0
10. Presione (Entrar) / ► para confirmar la configuración.

Abra un navegador Web

(por ejemplo, Microsoft Internet Explorer con Adobe Flash Player 9.0 o superior instalado).

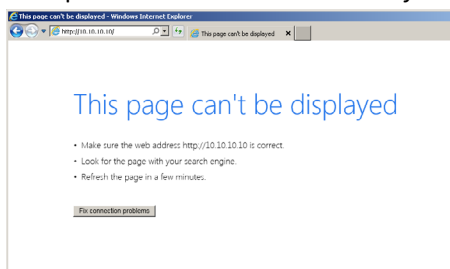

11. En la barra de Dirección, introduzca la dirección IP: 10.10.10.10.
12. Presione (Entrar) / ►.

El proyector se encuentra configurado para la administración remota. La función LAN/RJ45 aparece tal como se muestra a continuación.

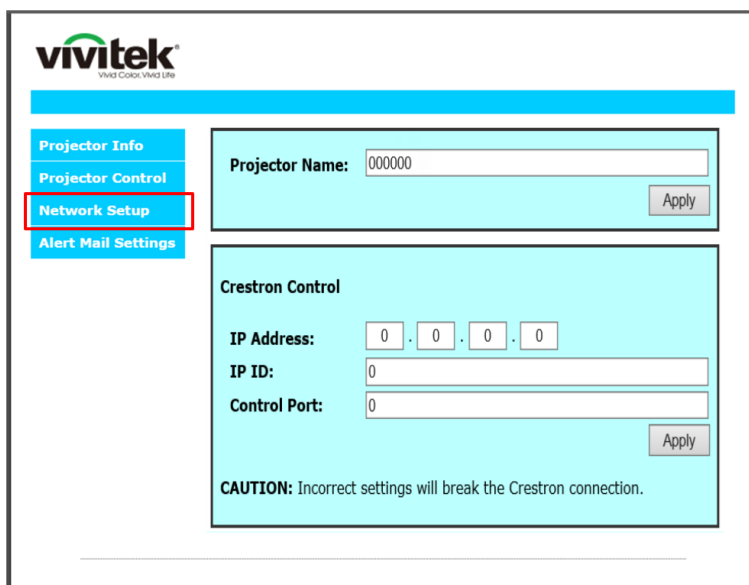
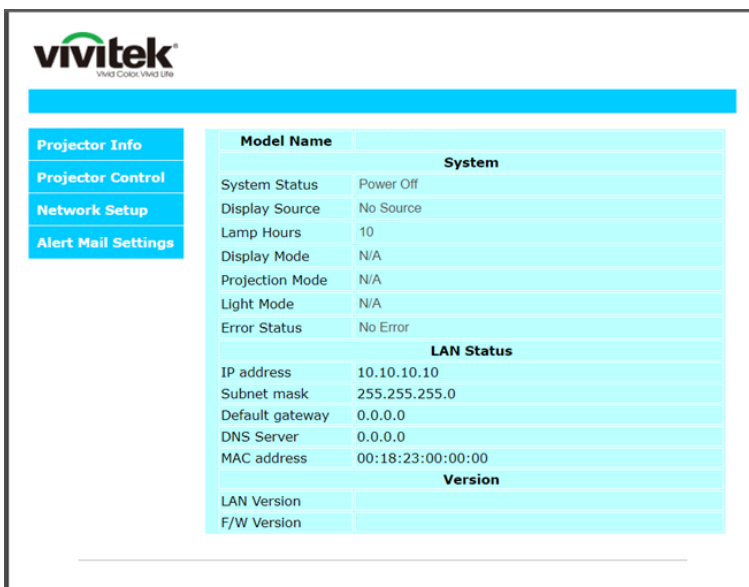

CATEGORÍA	ELEMENTO	LONGITUD DE ENTRADA
Control Crestron	Dirección IP	15
	Id. de dirección IP	3
	Puerto	5
Proyector	Nombre del proyector	10

Para obtener más información, visite <http://www.crestron.com>.

Preparar alertas por correo electrónico

1. Asegúrese de que el usuario puede acceder a la página principal de la función LAN RJ45 mediante el explorador Web (por ejemplo, Microsoft Internet Explorer v6.01/v8.0).
2. En la página principal de LAN/RJ45 haga clic en Configuración de correo de alerta.
3. De forma predeterminada, estos cuadros de especificación de información de Configuración de correo para alertas están en blanco.

The left screenshot shows the Vivitek web interface with the 'Alert Mail Settings' menu item highlighted in red. The right screenshot shows the 'Send E-Mail' configuration page with the following fields and options:

Send E-Mail
Enter the appropriate settings in the fields below:
(Your SMTP server may not require a user name or password.)

SMTP Server: [] Port: 25
User Name: []
Password: []
[Mail Server Apply]

From: []
To: []
CC: []
[Mail Address Apply]

E-mail Alert Options:
Fan Lock: Over_Heat:
Case Open: Lamp Fail:
Lamp Hours Over: Filter Hours Over:
Weekly Report:
[Alert Option Apply]

[Send Test Mail]

4. Para enviar correos de alerta, especifique lo siguiente:

- El campo SMTP es el servidor de correo para enviar correo electrónico (protocolo SMTP). Este campo es obligatorio.
- El campo Para es la dirección de correo electrónico del destinatario (por ejemplo, el administrador del proyector). Este campo es obligatorio.
- El campo Cc envía una copia de la alerta a la dirección de correo electrónico especificada. Se trata de un campo opcional (por ejemplo, el ayudante del administrador del proyector).
- El campo De es la dirección de correo electrónico del remitente (por ejemplo, el administrador del proyector). Este campo es obligatorio.
- Seleccione las condiciones de alerta activando las casillas que desee.

The screenshot shows the 'Send E-Mail' configuration page with the following example values filled in:

SMTP Server: mail.corp.com Port: 25
User Name: Sender US
Password: *****
[Mail Server Apply]

From: send@mail.corp.com
To: rcv1@mail.corp.com
CC: rcv2@mail.corp.com
[Mail Address Apply]

E-mail Alert Options:
Fan Lock: Over_Heat:
Case Open: Lamp Fail:
Lamp Hours Over: Filter Hours Over:
Weekly Report:
[Alert Option Apply]

[Send Test Mail]

Nota: rellene todos los campos según se ha especificado. Usuario puede hacer clic en Envía prueba de correo para poner a prueba qué configuración es correcta. Para enviar correctamente un alerta por correo electrónico, debe seleccionar las condiciones de alerta y especificar una dirección de correo electrónico correcta.

Función RS232 mediante Telnet

Además de la interfaz RS232 "Hyper-Terminal" para conectarse al proyector por comando de control dedicado de comunicación RS232, hay una forma alternativa de comando de control RS232, llamado "RS232 mediante telnet" para la interfaz LAN/RJ45.

Guía de inicio rápido para "RS232 mediante TELNET"

Compruebe y obtenga la dirección IP en el OSD del proyector.

Asegúrese de que el portátil/PC puede acceder a la página Web del proyector.

Asegúrese de que la configuración de "Cortafuegos Windows" está deshabilitada en caso de función de filtrado por ordenador portátil/PC en "TELNET".

Inicio ⇒ Programas ⇒ Accesorios ⇒ Símbolo de sistema

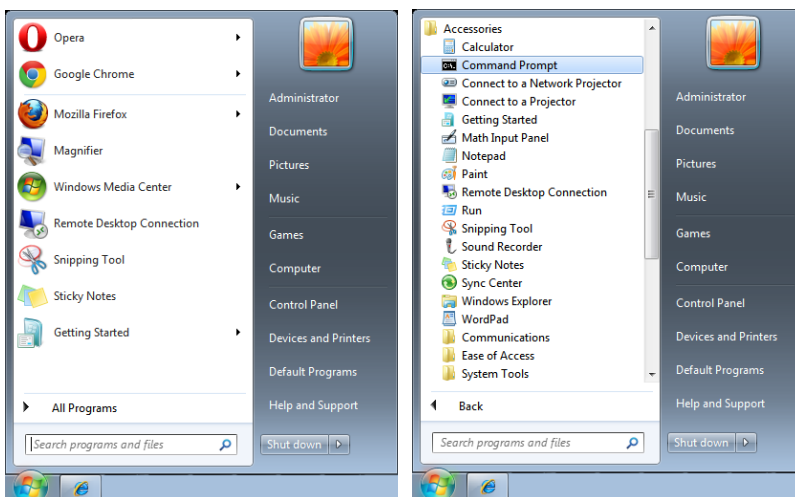

Introduzca el comando con el siguiente formato:

telnet ttt.xxx.yyy.zzz 7000 (Pulsando la tecla "Entrar")

(ttt.xxx.yyy.zzz: Dirección IP del proyector)

Si la Conexión Telnet está lista, y el usuario puede introducir el comando RS232, luego de mantener pulsada la tecla "Entrar", el comando RS232 será viable.

Como habilitar TELNET en Windows

Por defecto, no está incluida la instalación de la función "TELNET" para Windows. Sin embargo, el usuario final puede acceder a esta función, habilitando "Activar o desactivar las características de Windows".

Abra el "Panel de Control" de Windows

Abra "Programas"

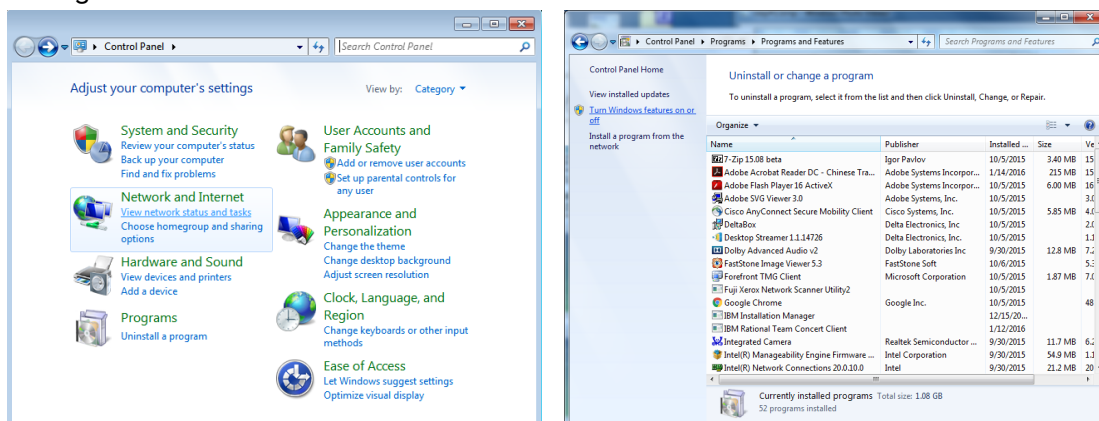

Seleccione "Activar o desactivar las características de Windows" para abrir el cuadro de diálogo. Marque la opción "Cliente Telnet", luego pulse el botón "Aceptar".

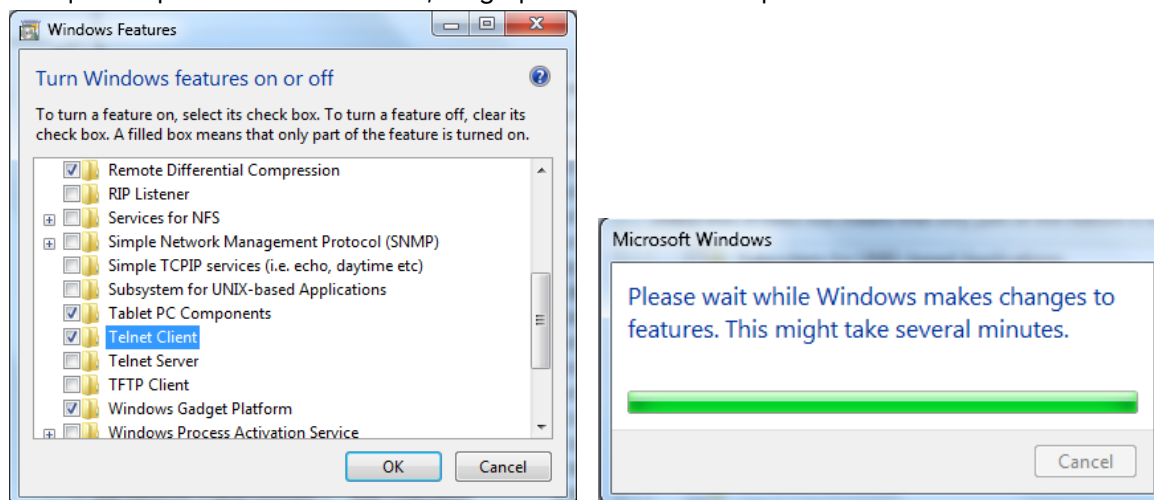

Hoja de especificaciones para "RS232 mediante TELNET":

1. Telnet: TCP
2. Puerto Telnet: 7000
(para más detalles, póngase en contacto con el agente o el equipo de servicio).
3. Utilidad Telnet: Windows "TELNET.exe" (modo consola)
4. Desconexión para RS232 mediante Telnet control normal: Cierre la utilidad Telnet de Windows directamente después de que la conexión TELNET esté lista
5. Limitación 1 para Telnet-Control: hay menos de 50 bytes para la carga útil sucesiva de la red para la aplicación Telnet-Control.
Limitación 2 para Telnet-Control: hay menos de 26 bytes para un comando completo RS232 para Telnet-Control.
Limitación 3 para Telnet-Control: El retraso mínimo para el siguiente comando RS232 debe ser superior a 200 (ms).
(*, En la utilidad integrada "TELNET.exe" en Windows Presionando la tecla "Entrar" hará "Salto de Página" e irá a una "Nueva Línea" de código.)











Configuración de Art-Net

- Presione **↩** y use las flechas **▼/▲** para desplazarse por los submenús.
- **Habilitación de Art-Net:** Use las flechas **◀/▶** para seleccionar Art-Net.
Desactivado: Permite deshabilitar Art-Net.
Activado (2.X.X.X) y Activado (10.X.X.X): La dirección IP se calculará automáticamente.
On (Manual): Configuración de la dirección IP manualmente.
- **Red:** Use las flechas **◀/▶** para seleccionar grupos de red.
- **Subred:** Use las flechas **◀/▶** para seleccionar la subred para cada red.
- **Universo:** Use las flechas **◀/▶** para seleccionar universos para cada red.
- **Dirección de inicio:** Use las flechas **◀/▶** para seleccionar el punto de inicio de la dirección.
- **Aplicar:** Use las flechas **◀/▶** para seleccionar Aceptar o Cancelar después de finalizar la configuración de ArtNet.
- **Configuración de canales de Art-Net:** Use las flechas **◀/▶** para establecer la asignación de funciones para cada canal de Art-Net. La definición de configuración de canal se utiliza para controlar el proyector con Art-Net. Consulte la siguiente tabla:

Canal	Función del canal	Rendimiento	Parámetro de canal	Valor predeterminado	Contenido de la operación
1	Encender/ Apagar	Proyector en estado de reposo.	0 ~ 63	128	Encender y apagar el proyector
		Sin operación	64 ~ 191		
		Encendido	192 ~ 255		
2	SILENCIO- IMAGEN	Obturador abierto	0 ~ 63	128	Habilitar o deshabilitar silencio AV
		Sin operación	64 ~ 191		
		Obturador cerrado	192 ~ 255		
3	Nivel de carga	30 %	0 ~ 115	255	Ajustar el nivel de brillo del proyector
		31%	116~ 117		
			
		99%	252 ~ 253		
		100%	254 ~ 255		
4	Entrada	Sin operación	0 ~ 31	0	Cambiar fuente de entrada
		HDMI 1	32 ~ 47		
		HDMI 2	48 ~ 63		
		VGA	64 ~ 79		
		BNC (Componentes)	80 ~ 95		
		DisplayPort	96 ~ 111		
		Sin operación	112 ~ 127		
		HDBaseT	128 ~ 143		
		3G-SD	144 ~ 159		
		DVI	160 ~ 175		
Sin operación	178 ~ 255				
5	Control de canal(*)	Control de canal deshabilitado	0 ~ 63	0	Habilitar o deshabilitar la operación del canal
		Sin operación	64 ~ 191		
		Control de canal habilitado	192 ~ 255		

(*): No se acepta para el funcionamiento de todos los demás canales cuando se establece en "Deshabilitar".

Modo Alquiler

- Presione  y use las flechas / para desplazarse por los submenús e introduzca la contraseña de 5 dígitos.
- **Nivel de alimentación bloqueado:** Presione  y use las flechas / para desplazarse por los submenús.
Nivel de alimentación bloqueado: Permite seleccionar la salida de nivel de alimentación fijo (60~100).
Restablecimiento del nivel de alimentación bloqueado: Permite restablecer los valores predeterminados de la salida del nivel de potencia.
- **Tiempo de uso bloqueado:** Presione  y use las flechas / para desplazarse por los submenús.
Tiempo de uso bloqueado: Puede deshabilitar o habilitar el tiempo de uso bloqueado.
Restablecimiento del tiempo de uso (HRS): Permite establecer el tiempo de uso. Emergerá una ventana de precaución cuando el tiempo se agote.
Restablecimiento del tiempo de expiración: Permite reiniciar y el tiempo de expiración y aplicar una cuenta atrás en dicho tiempo.
- **Cambiar contraseña:** Presione  para cambiar la contraseña para la opción Modo Alquiler.

Nota:

Si desea habilitar la opción Modo Alquiler, póngase en contacto con el agente local para obtener una contraseña de 5 dígitos.

Menú AJUSTES

Eco	Alimentación en espera: Normal, Eco, Activación por LAN, (Activar por HDBaseT) Apagado si no hay señal (min.): 0~30~180 Temporizador de suspensión (min.): 0~600
Audio	Volumen: 0~5~10 Altavoz interno: Desactivado y Activado Silencio: Desactivado y Activado
Filtro de aire	Horas del filtro de aire (solo lectura) Aviso del temporizador: Desactivado, 300 h, 500 h, 1000 h, 1500 h, 2000 h Restablecer temporizador: Permite restablecer el temporizador (ejecutar)
Color de pantalla en blanco	Logotipo, Negro, Rojo, Verde, Azul, Blanco
Menú	Logotipo: Estándar, Negro y Azul Mensaje: Desactivado y Activado Posición del menú: Centro, Arriba, Abajo, Izquierda y Derecha Temporizador del menú: Desactivado, 20 s, 40 s, 60 s Menú translúcido: Desactivado, 50%, 100%
Bloqueo teclado	Desactivado y Activado
Bloqueo de seguridad	Desactivado y Activado
Idioma	English, Français, Deutsch, Español, Português, 简体中文, 繁體中文, Italiano, Norsk, Svenska, Nederlands, Русский, Polski, Suomi, Ελληνικά, 한국어, Magyar, Čeština, Türkçe, 日本語, Dansk



Estado del entorno	Ejecutar
Reiniciar Todo	Aceptar, Cancelar

Eco

- Presione y use las flechas / para desplazarse por los submenús.
- **Alimentación en espera:** Use / para cambiar las opciones Normal, Eco, Activación por LAN, Activar por HDBaseT (solo se muestra y está atenuado cuando HDBaseT-IR_RS232_RJ45 está establecido en "Activado")
- **Apagado si no hay señal (min.):** Use las flechas / para aumentar o reducir el lapso de tiempo antes de que el modo de apagado automático empiece la cuenta atrás si no hay señal para apagar el proyector automáticamente.
- **Temporizador de suspensión (min.):** Use las flechas / para aumentar o reducir el lapso de tiempo antes que el modo de suspensión automático.

Audio

- Presione y use las flechas / para desplazarse por los submenús.
- **Volumen:** Use las flechas / para subir o bajar el volumen del sonido del proyector.
- **Altavoz interno:** Use las flechas / para activar o desactivar el altavoz interno integrado.
- **Silencio:** Use las flechas / para activar o desactivar el altavoz integrado del proyector.

Filtro de aire

- Presione y use las flechas / para desplazarse por los submenús.
- **Horas de funcionamiento del filtro de aire** Muestra las horas acumuladas de uso del filtro de aire.
- **Aviso del temporizador** Use las flechas / para activar o desactivar la opción Temporizador del filtro de aire.
- **Restablecer temporizador:** Presione para restablecer el temporizador del filtro de aire.

Color de pantalla en blanco

- Use las flechas / para seleccionar el color de fondo de la pantalla (Logotipo Negro, Rojo, Verde, Azul, Blanco).

Menú

- Presione y use las flechas / para desplazarse por los submenús.
- **Logotipo:** Utilice las flechas / para seleccionar el logotipo (Estándar, Negro, Azul).
- **Mensaje:** Use las flechas / para establecer esta opción en Activado/Desactivado
- **Posición del menú:** Use las flechas / para seleccionar la posición del menú (Centro, Arriba, Abajo, Izquierda, Derecha).
- **Temporizador del menú:** use las flechas / para cambiar la hora: Apagado / 20 seg. / 40seg. / 60seg. para cerrar el menú.
- **Menú translúcido:** Use las flechas / para seleccionar una de las siguientes opciones para la transparencia del menú: Desactivado, 50% o 100%.

Bloqueo teclado

- Use las flechas / para Activar/Desactivar el bloqueo de teclado.

Nota:

Para desbloquear el teclado, pulse " " durante 5 segundos y luego aparece el "desbloqueo de teclado".

Bloqueo de seguridad

- Use las flechas ◀/▶ para activar o desactivar el bloqueo de seguridad.

Contraseña

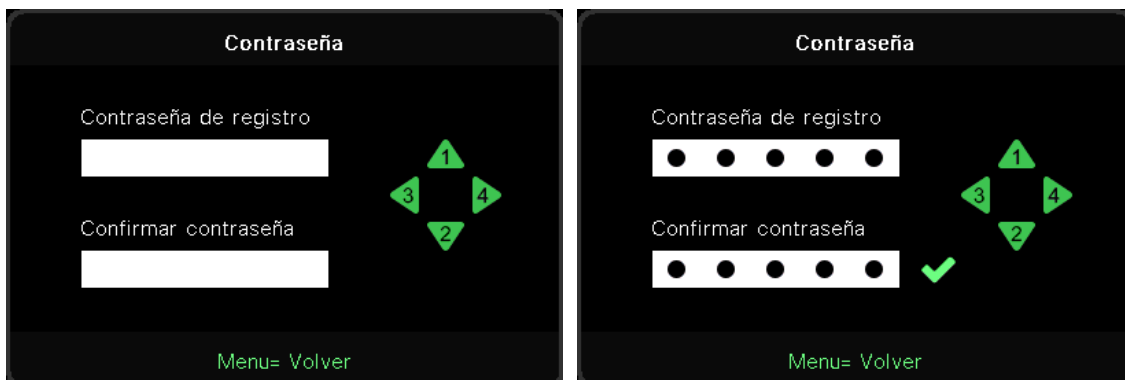

- Cuando la opción Bloqueo de seguridad está activada, muestra la ventana emergente para la introducción de la contraseña.
- Presione las flechas ▲/▼/◀/▶ para establecer la contraseña, que debe tener 5 dígitos.

Nota:

Siempre solicitará que introduzca la "comprobación de contraseña" al inicio. Si es incorrecta más de 5 veces, póngase en contacto con el centro de servicio local.

Idioma

- Presione y use las flechas ▼/▲ para desplazarse por los submenús.
- Presione ↵ para acceder a los submenús de idioma.
- Presione el botón ▲/▼/◀/▶ para desplazarse y resaltar el idioma.
- Presione el botón MENÚ para salir de los submenús de idioma.

Estado del entorno

- Presione ↵ para mostrar el submenú Estado del entorno.

Estado del entorno					
T1	25	Fan1	1100	Fan11	1100
T2	25	Fan2	1100	Fan12	1100
T3	25	Fan3	1100	Fan13	1100
T4	25	Fan4	1100	Fan14	1100
T5	25	Fan5	1100	Fan15	1100
T6	25	Fan6	1100		
T7	25	Fan7	1100		
T8	25	Fan8	1100		
T9	25	Fan9	1100		
T10	25	Fan10	1100		
T State	1st				

Menu= Salir

Reiniciar Todo

- Presione **↵** para seleccionar la opción Restablecer todo. Aparecerá la ventana emergente para confirmar el restablecimiento de todo.



Nota:

Dependiendo de la fuente de vídeo utilizada, no todos los elementos de los menús OSD están disponibles. Por ejemplo, los elementos Posición hor/Posición ver del menú Ordenador solamente se puede modificar cuando se conecta a un ordenador. No podrá acceder a los elementos que no estén disponibles, los cuales se mostrarán atenuados.

Pantalla INFO



Esta pantalla muestra la información del estado actual del proyector que se utilizará para ofrecer asistencia técnica.

4. MANTENIMIENTO

Limpieza del filtro de aire

El filtro de aire evita que se acumule polvo en la superficie de los elementos ópticos en el interior del proyector. Si el filtro está sucio u obstruido, el proyector se puede sobrecalentar o degradarse la calidad de la imagen proyectada.

1. Apague el proyector y desenchufe el cable de alimentación de CA de la toma de CA.
2. Limpieza del filtro con una aspiradora.

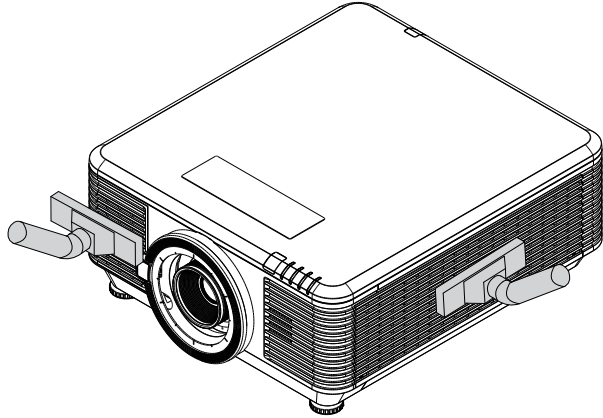

Precaución:

Se recomienda evitar utilizar el proyector en entornos con humo o polvo, ya que se reduciría la calidad de la imagen proyectada.

Si el filtro está muy obstruido y no es posible limpiarlo, reemplácelo por un filtro nuevo.

Nota:

Se recomienda utilizar una escalera para acceder al filtro. No extraiga el proyector del soporte de pared.

Sustitución del filtro.

1. Apague el proyector y desenchufe el cable de alimentación de CA de la toma de CA. Limpie el polvo que se haya acumulado en el proyector y alrededor de las salidas de aire.
2. Quite los tornillos del módulo del filtro.

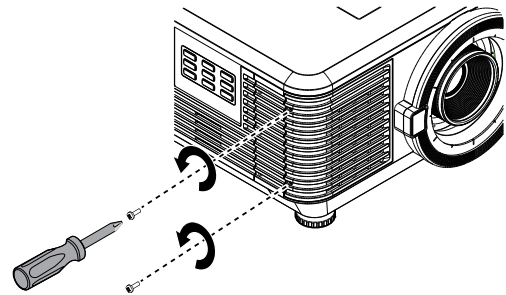

3. Afloje los tornillos del módulo de filtro.

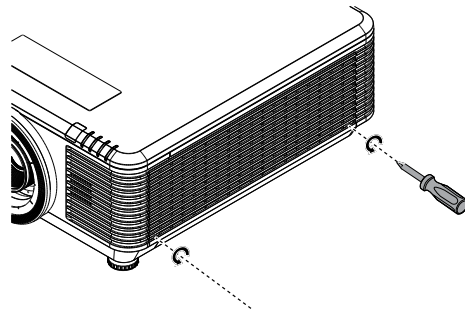

4. Retire el módulo del filtro del proyector

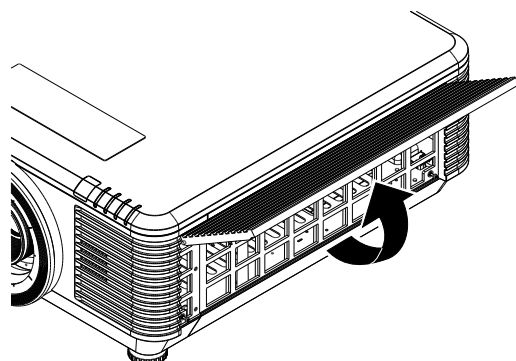
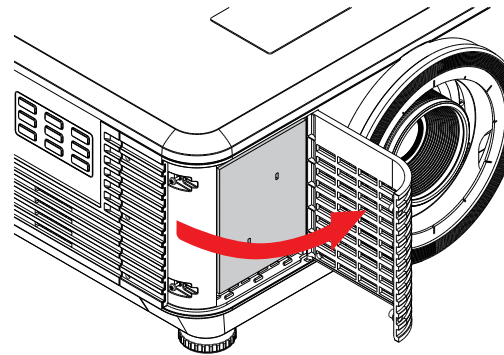

5. Saque el filtro de la cubierta del filtro.
Coloque un nuevo filtro en la cubierta.

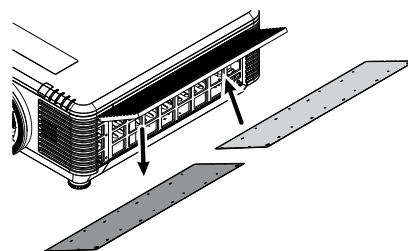
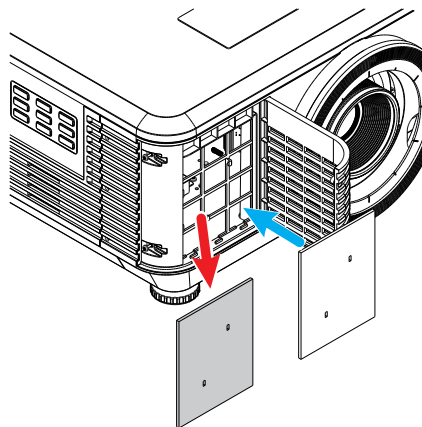

6. Vuelva a colocar la cubierta del filtro en el proyector.

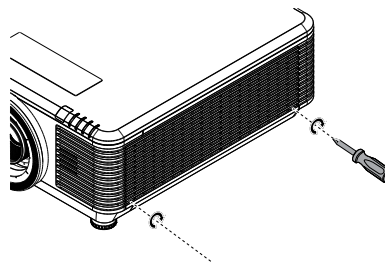
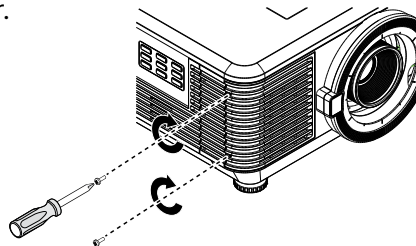

7. Encienda el proyector y restablezca el temporizador del filtro de aire después de haber reemplazado el filtro de aire.

Restablecimiento del temporizador del filtro de aire:

Presione MENU > Seleccione AJUSTES > Filtro de aire y seleccione Restablecer temporizador. Presione (Enter) para restablecer el Temporizador del filtro de aire.



Advertencia:

No lave el filtro con agua u otra sustancia líquida.



Importante:

La luz LED del filtro se enciende cuando está activado el tiempo de servicio del filtro. Si se rompe el filtro, sustitúyalo por uno nuevo.

5. Solucionar problemas

Problemas comunes y soluciones

Estas pautas proporcionan sugerencias para tratar los problemas con los que puede encontrarse mientras utiliza el proyector. Si el problema sigue sin resolverse, póngase en contacto con su distribuidor para obtener ayuda.

Con frecuencia, después de invertir tiempo solucionando el problema, éste se debe a algo tan simple como una conexión suelta.

Compruebe lo siguiente antes de llevar a cabo las soluciones específicas de cada problema.

- Utilice otro dispositivo eléctrico para confirmar que la toma de corriente eléctrica funciona.
- Asegúrese de que el proyector está encendido.
- Asegúrese de que todas las conexiones están firmes.
- Asegúrese de que el dispositivo conectado está encendido.
- Asegúrese de que su PC no se encuentra en el modo de suspensión.
- Asegúrese de que el equipo portátil conectado está configurado para una pantalla externa.

(Esta operación normalmente se realiza presionando una combinación Fn-Tecla en el equipo portátil).

Consejos para la resolución de problemas

En cada sección específica de cada problema, intente llevar a cabo los pasos en el orden propuesto. Esto puede ayudarle a resolver el problema más rápidamente.

Intente definir el problema evitando así la sustitución de piezas no defectuosas.

Por ejemplo, si cambia las pilas y el problema no se resuelve, ponga las pilas originales y continúe con el paso siguiente.

Guarde un registro de los pasos que realiza cuando solucione problemas: La información puede resultar de gran utilidad cuando llame al servicio de soporte técnico o para proporcionarla al personal de servicio técnico.

Mensajes de los indicadores LED

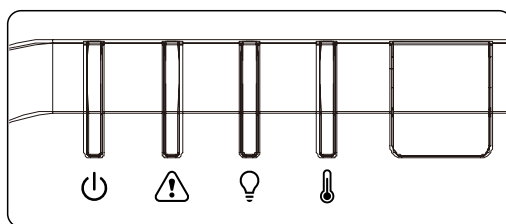

Mensajes de código LED	LED de alimentación (verde)	LED de estado (rojo)	Led de la lámpara (rojo)	Led de temperatura (rojo)
Lámpara preparada	ENCENDIDO	APAGADO	APAGADO	APAGADO
Inicio	Intermitente	APAGADO	APAGADO	APAGADO
Refrigerando	Intermitente	APAGADO	APAGADO	APAGADO
MCU de 1 W detecta que el módulo de escala deja de funcionar	Parpadea 2 vez	APAGADO	APAGADO	APAGADO
Exceso de temperatura en T1 / El sensor T1 perdió la conexión	APAGADO	APAGADO	Parpadea 1 vez	ENCENDIDO
Exceso de temperatura en T2 / El sensor T2 perdió la conexión	APAGADO	APAGADO	Parpadea 2 vez	ENCENDIDO
Exceso de temperatura en T3 / El sensor T3 perdió la conexión	APAGADO	APAGADO	Parpadea 3 vez	ENCENDIDO
Exceso de temperatura en T4 / El sensor T4 perdió la conexión	APAGADO	APAGADO	Parpadea 4 vez	ENCENDIDO
Exceso de temperatura en T5 / El sensor T5 perdió la conexión	APAGADO	APAGADO	Parpadea 5 vez	ENCENDIDO
Exceso de temperatura en T6 / El sensor T6 perdió la conexión	APAGADO	APAGADO	Parpadea 6 vez	ENCENDIDO
Exceso de temperatura en T7 / El sensor T7 perdió la conexión	APAGADO	APAGADO	Parpadea 7 vez	ENCENDIDO
Exceso de temperatura en T8 / El sensor T8 perdió la conexión	APAGADO	APAGADO	Parpadea 8 vez	ENCENDIDO
Error del sensor de rotura térmica	APAGADO	Parpadea 4 vez	APAGADO	APAGADO
Error de fuente de luz láser	APAGADO	Parpadea 4 vez	Parpadea 1 vez	APAGADO
Error en el VENTILADOR1	APAGADO	Parpadea 6 vez	Parpadea 1 vez	APAGADO
Error en el VENTILADOR2	APAGADO	Parpadea 6 vez	Parpadea 2 vez	APAGADO
Error en el VENTILADOR3	APAGADO	Parpadea 6 vez	Parpadea 3 vez	APAGADO
Error en el VENTILADOR4	APAGADO	Parpadea 6 vez	Parpadea 4 vez	APAGADO
Error en el VENTILADOR5	APAGADO	Parpadea 6 vez	Parpadea 5 vez	APAGADO
Error en el VENTILADOR6	APAGADO	Parpadea 6 vez	Parpadea 6 vez	APAGADO
Error en el VENTILADOR7	APAGADO	Parpadea 6 vez	Parpadea 7 vez	APAGADO

Mensajes de código LED	LED de alimentación (verde)	LED de estado (rojo)	Led de la lámpara (rojo)	Led de temperatura (rojo)
Error en el VENTILADOR8	APAGADO	Parpadea 6 vez	Parpadea 8 vez	APAGADO
Error en el VENTILADOR9	APAGADO	Parpadea 6 vez	Parpadea 9 vez	APAGADO
Error en el VENTILADOR10	APAGADO	Parpadea 6 vez	Parpadea 10 vez	APAGADO
Carcasa abierta	APAGADO	Parpadea 7 vez	APAGADO	APAGADO
Lente abierta	APAGADO	Parpadea 7 vez	Parpadea 1 vez	APAGADO
Error DMD	APAGADO	Parpadea 8 vez	APAGADO	APAGADO
Error de la rueda de colores	APAGADO	Parpadea 9 vez	APAGADO	APAGADO
Error en la rueda de fósforo	APAGADO	Parpadea 9 vez	Parpadea 1 vez	APAGADO

Nota:

Si se produce un error, desconecte el cable de alimentación de CA durante un (1) minuto antes de reiniciar el proyector. Si los LED Alimentación o Fuente de luz siguen parpadeando o el LED Sobrecalentamiento está encendido, póngase en contacto con el centro de servicio técnico.

Preguntas y respuestas sobre problemas de imagen

P. NO aparece ninguna imagen en la pantalla.

- Compruebe la configuración del equipo portátil o de sobremesa.
- Apague todos los equipos y vuelva a encenderlos en el orden correcto.

P. La imagen está borrosa.

- Ajuste el enfoque en el proyector.
- Asegúrese de que la distancia entre el proyector y la pantalla se encuentra dentro del intervalo especificado.
- Compruebe que la lente del proyector está limpia.

P. La imagen está invertida.

- Compruebe la opción Proyección del menú ALINEACIÓN del menú OSD.

P. La imagen está vetada.

- Establezca la configuración predeterminada para las opciones Fase y Reloj en el menú OSD Entrada→Analógico.
- Para garantizar que el problema no está causado por una tarjeta de vídeo de PC conectada, realice la conexión con otro equipo.

P. La imagen no tiene contraste.

- Ajuste la opción Contraste en el menú OSD IMAGEN.

P. El color de la imagen proyectada no coincide con la imagen de origen.

- Ajuste las opciones Temperatura color y Gamma en el menú OSD IMAGEN >> Avanzada.

Problemas con la fuente de luz

P. El proyector no emite luz.

- Compruebe si el cable de alimentación está conectado de forma segura.
- Asegúrese de que la fuente de alimentación es buena probándola con otro dispositivo eléctrico.
- Reinicie el proyector en el orden correcto y compruebe que el LED Alimentación está encendido.

Problemas con el mando a distancia

P. El proyector no responde al mando a distancia.

- Dirija el mando a distancia hacia el sensor remoto del proyector.
- Asegúrese de que no hay obstáculos en la trayectoria entre el mando a distancia y el sensor.
- Apague todas las luces fluorescentes de la sala.
- Compruebe la polaridad de las pilas.
- Cambie las pilas.
- Apague todos los dispositivos infrarrojos cercanos.
- Envíe el mando a distancia al centro de servicio técnico.

Problemas de audio

P. No hay sonido.

- Ajuste el volumen con el mando a distancia.
- Ajuste el volumen de la fuente de audio.
- Compruebe la conexión del cable de audio.
- Compruebe la salida de audio de la fuente con otros altavoces.
- Envíe el proyector al centro de servicio técnico.

P. El sonido está distorsionado.

- Compruebe la conexión del cable de audio.
- Compruebe la salida de audio de la fuente con otros altavoces.
- Envíe el proyector al centro de servicio técnico.

Enviar el proyector al centro de servicio técnico

Si no puede resolver el problema, deberá enviar el proyector al centro de servicio técnico. Embale el proyector en la caja de cartón original. Incluya una descripción del problema y una lista de comprobación de los pasos que realizó al intentar resolver el problema: La información puede resultar de gran utilidad para el personal de servicio técnico. Para la realización del servicio técnico, devuelva el proyector al lugar en donde lo adquirió.

Preguntas y respuestas sobre HDMI

P. ¿Cuál es la diferencia entre un cable HDMI “estándar” y un cable HDMI de “alta velocidad”?

Recientemente, HDMI Licensing, LLC anunció que los cables se testarían como cables de tipo Estándar y de tipo Alta velocidad.

Los cables HDMI de tipo Estándar (o “categoría 1”) se han testeado para velocidades de 75 Mhz o de hasta 2,25 Gbps, lo que equivale a una señal 720p/1080i.

Los cables HDMI de tipo Alta velocidad (o “categoría 2”) se han testeado para trabajar a velocidades de 340 Mhz o de hasta 10,2 Gbps, que es el ancho de banda más grande actualmente disponible en un cable HDMI y puede transmitir señales de 1080p sin problemas, incluidas las de profundidades de color aumentadas y/o tasas de actualización aumentadas procedentes de la fuente. Los cables de alta velocidad también son capaces de acomodar mayores resoluciones, como los monitores de cine WQXGA (resolución de 2560 x 1600).

P. ¿Cómo trabajo con cables HDMI con una longitud superior a 10 metros?

Hay muchos adaptadores HDMI que se utilizan en soluciones HDMI que prolongan la distancia efectiva de un cable mucho más de los 10 metros típicos. Estas compañías fabrican diferentes soluciones que incluyen cables activos (electrónica activa integrada en los cables que refuerzan y extienden la señal del cable), repetidores, amplificadores, así como soluciones CAT5/6 y de fibra.

P. ¿Cómo puedo saber si un cable es un cable con la certificación HDMI?

Todos los productos HDMI necesitan la certificación del fabricante como parte de la Especificación de prueba de cumplimiento HDMI. No obstante, hay muchos casos en los que los cables que llevan el logotipo HDMI no se han testeado. HDMI Licensing, LLC investiga activamente estos casos para asegurarse de que la marca comercial HDMI se utiliza adecuadamente en el mercado. Es recomendable que los consumidores adquieran los cables en un lugar acreditado y a una compañía de confianza.

6. Especificaciones

Dimensiones del proyector

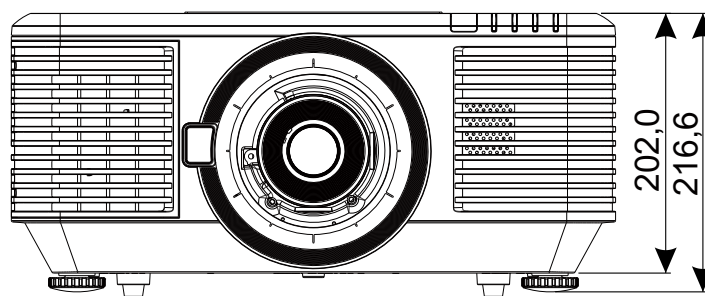
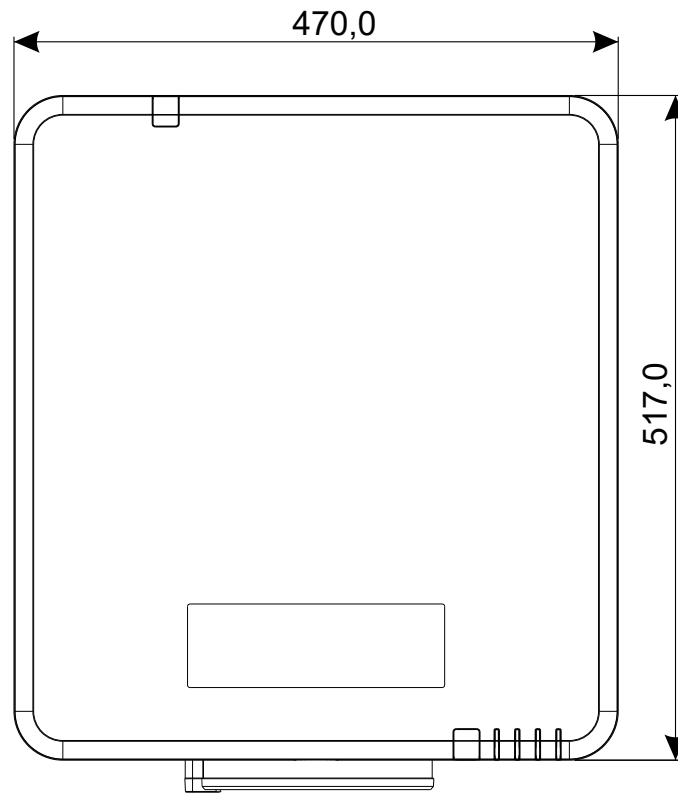

Ficha técnica

Nombre del modelo	DU7099Z+	DU7199Z+	DU7299Z+
Tipo de pantalla	0,67 WUXGA, 1 DLP		
Brillo	8000 lúmenes	9000 lúmenes	10000 lúmenes
Resolución nativa	WXGA (1920 x 1200)		
Resolución máxima	4K (3840×2160) a 60 Hz		
Relación de contraste	1300:1 (Nativo) / 20 000:1 (Dinámico) / 3 000 000:1 (completamente activado/desactivado)		
Vida útil y tipo del láser	Hasta 20 000 horas (fósforo láser)		
Relación de proyección*	1,54 - 1,93		
Tamaño de la imagen (diagonal)(*)	48,2" - 300"		
Distancia de proyección(*)	2 m - 10 m (6,56 ft - 32,8 ft)		
Lente de proyección(*)	F n.º 2,02~2,4, f= 22,84~28,61 mm		
Relación de zoom(*)	Zoom manual 1,25X, enfoque manual		
Relación de aspecto	16:10		
Corrección de distorsión trapecoidal	Vertical/Horizontal ±30°		
Frecuencia horizontal	15 o 31 - 91,4 kHz		
Frecuencia vertical	24 - 30 Hz, 47 - 120 Hz		
Compatibilidad con 3D	Sí (DLP® Link™, HDMI v2.0 Blu-ray, en paralelo, empaquetado de fotogramas, arriba y abajo)		
Altavoz	Pico 10 W *2		
Rango de desplazamiento de la lente (*)	Vertical: 45 % hacia abajo y 50 % hacia arriba, Horizontal: 12 % a la izquierda y 12 % a la derecha		
Sistemas operativos compatibles	VGA, SVGA, XGA, SXGA, SXGA+, UXGA, WUXGA, 4K a 60 Hz, Mac		
Puertos de conexión E/S	HDMI v2 (x2) (compatible con HDCP v2.2), DVI-D, Componentes (5 BNC) (RGBHV), Entrada de sincronización 3D, Entrada VGA, Entrada de audio (miniconector), Salida de monitor, RCA de salida (I/D), Salida de sincronización 3D, Alimentación USB Tipo A (5 V/1,5 A), Activador 12 V, Entrada RS-232, Salida RS-232, Entrada remota cableada, Salida remota claveada, HDBaseT™ (100Mbps), RJ45 (LAN) (10/100Mbps), USB (servicio)		
Método de proyección	Parte superior de una pesa, montaje en el techo (delante y detrás)		
Soluciones de seguridad	Ranura de seguridad Kensington®, barra de seguridad, bloqueo del panel		
Dimensiones (ANxFOxAL)	470 x 517 x 202mm (18,5" x 20,35" x 7,95")(sin pie de ajuste)		
Peso	20,6 kg (45,5 lb)	23,5 kg (63,0 lb)	
Colores disponibles	Negro o blanco		
Nivel de ruido	34 dB/32 dB (modo Normal/Eco.)	37 dB/34 dB (modo Normal/Eco.)	40 dB/38 dB (modo Normal/Eco.)
Fuente de alimentación	100-240 VCA, 50/60 Hz		
Consumo de energía	465 W (normal)	540W (normal)	575W (normal)
	<0,5 W (espera), <2 W (Activación por LAN)		
Condiciones ambientales de funcionamiento	Con una temperatura de 0 a 40 °C, humedad relativa del 10 % al 85 %, sin condensación		
Condiciones ambientales de almacenamiento	Con temperatura de -10 a 60 °C, humedad relativa del 5 % al 95 %, sin condensación		

Nota:

"*" : Lente estándar.

Tabla de tiempos del proyector

Señal	Resolución	Sinc. H (KHz)	Sinc. V (Hz)	S-Video compuesto	Componente	VGA/BNC (Análogo)	DVI	HDMI	HDBaseT
							(DIGITAL)		
NTSC	–	15,734	60	O (3D:S)	–	–	–		
PAL/SE-CAM	–	15,625	50	O	–	–	–		
VESA	720 x 400	31,5	70,1	–	–	O	O		
	640 x 480	31,5	60	–	–	O(3D:FS,TB,SBS)	O(3D:FS,TB,SBS)		
	640 x 480	35	66,667	–	–	MAC13	MAC13		
	640 x 480	37,86	72,8	–	–	-	O		
	640 x 480	37,5	75	–	–	O	O		
	640 x 480	43,3	85	–	–	O	O		
	640 x 480	61,9	119,5	–	–	O	O		
	800 x 600	37,9	60,3	–	–	O(3D:FS,TB,SBS)	O(3D:FS,TB,SBS)		
	800 x 600	46,9	75	–	–	O	O		
	800 x 600	48,1	72,2	–	–	O	O		
	800 x 600	53,7	85,1	–	–	O	O		
	800 x 600	76,3	120	–	–	O(3D:FS)	O(3D:FS)		
	832 x 624	49,722	74,546	–	–	MAC16	MAC16		
	1024 x 768	48,4	60	–	–	O(3D:FS,TB,SBS)	O(3D:FS,TB,SBS)		
	1024 x 768	56,5	70,1	–	–	O	O		
	1024 x 768	60,241	75,02	–	–	MAC19	MAC19		
	1024 x 768	60	75	–	–	O	O		
	1024 x 768	68,7	85	–	–	O	O		
	1024 x 768	97,6	120	–	–	O(3D:FS)	O(3D:FS)		
	1152 x 870	68,68	75,06	–	–	MAC21	MAC21		
	1280 x 720	45	60	–	–	OO(3D:FS,TB,SBS)	O(3D:FS,TB,SBS)		
	1280 x 720	90	120	–	–	O(3D:FS)	O(3D:FS)	O	
	1280 x 768 (reducción de pantalla en negro)	47,4	60	–	–	OO(3D:FS,TB,SBS)	O(3D:FS,TB,SBS)		
	1280 x 768	47,8	59,9	–	–	OO(3D:FS,TB,SBS)	O(3D:FS,TB,SBS)		
	1280 x 800	49,7	59,8	–	–	OO(3D:FS,TB,SBS)	O(3D:FS,TB,SBS)		
	1280 x 800	62,8	74,9	–	–	O	O		
	1280 x 800	71,6	84,9	–	–	O	O		
	1280 x 800	101,6	119,9	–	–	O(3D:FS)	O(3D:FS)		
	1280 x 1024	64	60	–	–	O (3D:TB,SBS)	O(3D:TB,SBS)		
	1280 x 1024	80	75	–	–	O	O		
	1280 x 1024	91,1	85	–	–	O	O		
	1280 x 960	60	60	–	–	O (3D:TB,SBS)	O(3D:TB,SBS)		
	1280 x 960	85,9	85	–	–	O	O		
1400 x 1050	65,3	60	–	–	O (3D:TB,SBS)	O(3D:TB,SBS)			
1440 x 900	55,9	59,9	–	–	O (3D:TB,SBS)	O(3D:TB,SBS)			
1600 x 1200	75	60	–	–	O (3D:TB,SBS)	O (3D:TB, SBS)	O(3D:TB)		
1680 x 1050 (reducción de pantalla en negro)	64,67	59,88	–	–	O(3D:TB,SBS)	O(3D:TB,SBS)			
1680 x 1050	65,29	59,95	–	–	O(3D:TB,SBS)	O(3D:TB,SBS)			
1920 x 1080	67,5	60	–	–	O(3D:TB,FS,SBS)	O(3D:TB,FS,SBS)			
1920 x 1200 (reducción de pantalla en negro)	74,038	59,95	–	–	O(3D:TB,FS,SBS)	O(3D:TB,FS,SBS)			
1280 x 1024	130	120 (reducción de pantalla en negro)	–	–	–	–	O	–	

Señal	Resolución	Sinc. H (KHz)	Sinc. V (Hz)	S-Video compuesto	Componente	VGA/BNC (Análogo)	DVI	HDMI	HDBaseT
							(DIGITAL)		
VESA	1400 x 1050	93,9	85	—	—	—	—	○	—
	1440 x 900	114,2	120 (reducción de pantalla en negro)	—	—	—	—	○	—
	1600 x 1200	87,5	70	—	—	—	—	○	—
	1600 x 1200	93,8	75	—	—	—	—	○	—
	1600 x 1200	106,3	85	—	—	—	—	○	—
	1600 x 1200	152,4	120 (reducción de pantalla en negro)	—	—	—	—	○	—
	1680 x 1050	82,3	75	—	—	—	—	○	—
	1680 x 1050	93,9	85	—	—	—	—	○	—
	1680 x 1050	133,4	120 (reducción de pantalla en negro)	—	—	—	—	○	—
	1920 x 1200	74,6	60	—	—	—	—	○(3D:TB, FS,SBS)	—
	1920 x 1200	94	75	—	—	—	—	○	—
	1920 x 1200	107,2	85	—	—	—	—	○	—
	3840 x 2160	53,946	23,976	—	—	—	—	○	—
	3840 x 2160	54	24	—	—	—	—	○	—
	3840 x 2160	56,25	25	—	—	—	—	○	—
	3840 x 2160	67,5	30	—	—	—	—	○	—
3840 x 2160	112,5	50	—	—	—	—	○	—	
3840 x 2160	135	60	—	—	—	—	○	—	

SDTV	480i	15,734	60	—	○	—	—	(3D:FS)
	576i	15,625	50	—	○	—	—	—
EDTV	576p	31,3	50	—	○	—	—	—
	480p	31,5	60	—	○	—	—	(3D:FS)
HDTV	720p	37,5	50	—	○	—	—	(3D:FP,TB,SBS)
	720p	45	60	—	○	—	—	(3D:FP,TB,FS,SBS)
	1080i	33,8	60	—	○	—	—	—
	1080i	28,1	50	—	○	—	—	(3D:SBS)
	1080p	27	24	—	○	—	—	—
	1080p	28	25	—	○	—	—	—
	1080p	33,7	30	—	○	—	—	—
	1080p	56,3	50	—	○	—	—	(3D:TB,SBS)
1080p	67,5	60	—	○	—	—	(3D:TB,SBS)	

○ : Frecuencia admitida

— : Frecuencia no admitida

FS ⇒ Secuencial de campos

TB ⇒ Arriba / Abajo

SBS ⇒ Lado a lado

FP ⇒ Empaquetado de fotogramas

La resolución nativa del panel es 1920 x 1200. Aquellas resoluciones diferentes de la resolución nativa podrían causar irregularidades en el tamaño del texto o las líneas representadas.

SDTV, EDTV y HDTV pueden tener un poco de ruido, lo cual es aceptable.

7. Cumplimiento de normativas

Advertencia relacionada con la normativa FCC

Este equipo ha sido probado y se ha determinado que cumple con los límites para un dispositivo digital de la Clase A, en conformidad con el Apartado 15 de las normas de la FCC. Estos límites están diseñados para proporcionar una protección razonable contra las interferencias perjudiciales cuando el equipo se utilice en un entorno comercial.

Este equipo genera, utiliza y puede emitir energía de radiofrecuencia y, si no se instala y se utiliza de acuerdo con el manual de instrucciones, puede provocar interferencias perjudiciales a las comunicaciones de radio. Es probable que el funcionamiento de este equipo en una zona residencial cause interferencias perjudiciales, en cuyo caso, será necesario que el usuario corrija las interferencias por su cuenta.

Los cambios o modificaciones no aprobados expresamente por las partes responsables de su cumplimiento anularán la autorización del usuario para trabajar con el equipo.

Canadá

Este aparato digital de Clase B cumple la norma canadiense ICES-003.

Certificaciones de seguridad

FCC Clase A, CE, C-tick, CCC, KC/KCC, CU, CB, BIS, RoHS, PSB, ICES-003 (Canadá), cTUVus, BSMI y China CECP

Desecho y reciclaje del producto

Este producto puede contener otros residuos electrónicos que pueden ser peligrosos si no se eliminan correctamente. Recíclelos o elimínelos según las leyes locales, estatales o federales. Para obtener más información, póngase en contacto con Electronic Industries Alliance en www.eiae.org.

8. Comunicación RS-232

Configuración de parámetros de comunicación

Puede utilizar el comando de control serie para especificar comandos para el control del proyector o recuperar sus datos operativos a través del software del terminal de cliente de Windows

Elemento	Parámetro:
Bits por segundo	9600 bps
Bits de datos	8 bits
Paridad	Ninguno
Bits de parada	1
Control de flujo	Ninguno

Comandos operativos

Sintaxis de comando operativo

Un comando operativo está precedido por el carácter "op", seguido de comandos de control y configuración separados por espacio en blanco [SP] y finalizado por el par de retorno de carro "CR" y "ASCII hex 0D". Sintaxis de los comandos de control de serie:

op[SP]<comando operativo>[SP]<valor de ajuste>[CR]

op Una constante que indica que este es un comando operativo.

[SP] Indica un espacio en blanco.

[CR] Indica el par de retorno de carro que finaliza el comando "CR" y "ASCII hex 0D".

Valor de ajuste Ajustes del comando operativo

Tipos de cadenas de configuración	Caracteres de ajustes	Descripción
Consulta la configuración actual	?	El signo de interrogación "?" indica que se está consultando la configuración actual
Configuración	= <ajustes>	Sintaxis: Símbolo "=" con sufijo con valores de configuración
Incrementar el orden de configuración de los elementos de ajuste	+	Algunos ajustes se cambian por pasos. El símbolo "+" indica el cambio un paso hacia adelante
Reducir el orden de configuración de los elementos de ajuste	-	Algunos ajustes se cambian por pasos. El símbolo "-" indica el cambio un paso hacia atrás
Ejecutar comando operativo	Ninguno	Algunos comandos operativos se ejecutan después de la introducción sin más ajustes o reguladores.

Ejemplos:		
Elementos de control	Fila de comando de entrada	Mensaje de retorno del proyector
Consulta el brillo actual	op bright ?[CR]	OP BRIGHT = 50
Establecer brillo	op bright = 100[CR]	OP BRIGHT = 100
Fuera de intervalo o no compatible	op bright = 200[CR]	OP BRIGHT = NA
Comando ilegal	op abright = 100[CR]	*N.º de formato no válido

Función	Operación	Establecer	Obtener	Aum	Dec	EXE	Valores
Auto Source	auto.src	V	V				0 = Off 1 = On
HDMI Color Space	color.space	V	V				0 : Auto 1 : RGB 2 : YUV
HDMI Range	hdmi.range	V	V				0 : Auto 1 : Full 2 : Limited
HDMI Format	hdmi.format	V	V				0 : Auto 1 : RGB Limited 2 : RGB Full 3 : YUV Limited 4 : YUV Full
Video AGC	video.agc	V	V				0 : Off 1 : On
Video Saturation	video. saturation	V	V	V	V		0 ~ 100
Video Tint	video.tint	V	V	V	V		0 ~ 100
Closed Caption	cc	V	V				0 : Off 1 : On
H Position	h.pos	V	V	V	V		-5 ~ +5 -100 ~ +100 (Auto Sync Off)
V Position	v.pos	V	V	V	V		-5 ~ +5 -100 ~ +100 (Auto Sync Off)
Phase	phase	V	V	V	V		0 ~ 31
clock	clock	V	V	V	V		-5 ~ +5
Auto Sync	auto.sync	V	V				0 : Off 1 : On
HDBaseT Control	hdbaset	V	V				0 : Off 1 : On
HDBaseT Connect	hdbaset. connect		V				0 : Disconnect 1 : Connected
3D	threed	V	V				0 : DLP-Link 1 : IR
3D Sync Invert	threed. syncinvert	V	V				0 = Off 1 = On
3D Format	threed.format	V	V				0 : Auto 1 : Top / Bottom 2 : Frame Sequential 3 : Frame Packing 4 : Side by side 5 : Off
3D Sync Out Delay	threed. syncdelay	V	V				0 ~ 359
3D Sync Input	threed. syncinput		V				0 : Internal 1 : External
3D Sync Output	threed. syncoutput	V	V				0 : Internal 1 : External

Función	Operación	Establecer	Obtener	Aum	Dec	EXE	Valores
Picture Mode	pic.mode	V	V				0:Presentation 1:Bright 2:Game 3:Movie 4: Vivid 5: Blending 6: sRGB 7:DICOM SIM 8:User 9: 3D 10: HDR 10
Brightness	bright	V	V	V	V		0 ~ 100
Contrast	contrast	V	V	V	V		0 ~ 100
HDR Control	hdr.control	V	V				0 : Auto 1 : Off 2 : HDR 10
HDR Mode	hdr.mode	V	V				0 : PQ-L300 1 : PQ-L400 2 : PQ-L500 3 : PQ-L600 4 : PQ-L700
Dynamic Black	dblack	V	V				0 = Off 1 = On
"Projector Light (Light Off Timer)"	projector.light	V	V				0 : Disable 1: 1 Sec 2: 2 Sec 3: 3 Sec 4: 4 Sec
HSG/Red Gain	hsg.r.gain	V	V	V	V		5 ~ 195
HSG/Green Gain	hsg.g.gain	V	V	V	V		5 ~ 195
HSG/Blue Gain	hsg.b.gain	V	V	V	V		5 ~ 195
HSG/Cyan Gain	hsg.c.gain	V	V	V	V		5 ~ 195
HSG/Magenta Gain	hsg.m.gain	V	V	V	V		5 ~ 195
HSG/Yellow Gain	hsg.y.gain	V	V	V	V		5 ~ 195
HSG/Red/Saturation	hsg.r.sat	V	V	V	V		0 ~ 199
HSG/Green/Saturation	hsg.g.sat	V	V	V	V		0 ~ 199
HSG/Blue/Saturation	hsg.b.sat	V	V	V	V		0 ~ 199
HSG/Cyan/Saturation	hsg.c.sat	V	V	V	V		0 ~ 199
HSG/Magenta/Saturation	hsg.m.sat	V	V	V	V		0 ~ 199
HSG/Yellow/Saturation	hsg.y.sat	V	V	V	V		0 ~ 199
HSG/Red/Hue	hsg.r.hue	V	V	V	V		-99 ~ 99
HSG/Green/Hue	hsg.g.hue	V	V	V	V		-99 ~ 99
HSG/Blue/Hue	hsg.b. hue	V	V	V	V		-99 ~ 99
HSG/Cyan/Hue	hsg.c. hue	V	V	V	V		-99 ~ 99
HSG/Magenta/Hue	hsg.m. hue	V	V	V	V		-99 ~ 99
HSG/Yellow/Hue	hsg.y. hue	V	V	V	V		-99 ~ 99
HSG/White/Red Gain	hsg.wr.gain	V	V	V	V		0 ~ 399
HSG/White/Green Gain	hsg.wg.gain	V	V	V	V		0 ~ 399
HSG/White/Blue Gain	hsg.wb.gain	V	V	V	V		0 ~ 399
Brilliant Color	bri.color	V	V	V	V		0 ~ 10
Sharpness	sharp	V	V	V	V		0 ~ 31
Gamma	gamma	V	V				0 = 1.8 1 = 2.0 2 = 2.2 3 = 2.4 4 = B&W 5 = Linear

Función	Operación	Establecer	Obtener	Aum	Dec	EXE	Valores
Color Temperature	color.temp	V	V				0 = Warm 1 = Normal 2 = Cold
Input Balance /Red Offset	red.offset	V	V	V	V		-100 ~ +100
Input Balance /Green Offset	green.offset	V	V	V	V		-100 ~ +100
Input Balance /Blue Offset	blue.offset	V	V	V	V		-100 ~ +100
Input Balance /Red Gain	red.gain	V	V	V	V		0 ~ 200
Input Balance /Green Gain	green.gain	V	V	V	V		0 ~ 200
Input Balance /Blue Gain	blue.gain	V	V	V	V		0 ~ 200
Picture Mode Reset	pic.mode.reset	V					0 = Current 1 = All
Aspect Ratio	aspect	V	V				0 = Fill 1 = 4:3 2 = 16:9 3 = LetterBox 4 = 2.35:1 5 = 16:10 6 = Auto
Digital Zoom	digi.zoom.in	V	V	V	V		0 ~ +10
	digi.zoom.out	V	V	V	V		-40 ~ 0
H Image Shift	img.hshift	V	V	V	V		-50 ~ +50
V Image Shift	img.vshift	V	V	V	V		-50 ~ +50
V Keystone	v.keystone	V	V	V	V		-30 ~ +30
H Keystone	h.keystone	V	V	V	V		-30 ~ +30
Auto Keystone	auto.keystone	V	V				0 = Off 1 = On
4 Corner Top Left X	4corner.tlx	V	V	V	V		0 ~ +60
4 Corner Top Left Y	4corner.tly	V	V	V	V		0 ~ +60
4 Corner Top Right X	4corner.trx	V	V	V	V		0 ~ +60
4 Corner Top Right Y	4corner.try	V	V	V	V		0 ~ +60
4 Corner Bottom Left X	4corner.blx	V	V	V	V		0 ~ +60
4 Corner Bottom Left Y	4corner.bly	V	V	V	V		0 ~ +60
4 Corner Bottom Right X	4corner.brx	V	V	V	V		0 ~ +60
4 Corner Bottom Right Y	4corner.bry	V	V	V	V		0 ~ +60
4 Corner Reset	4corner.reset					V	
Mask Top	mask.top	V	V	V	V		0 ~ 100
Mask Bottom	mask.bottom	V	V	V	V		0 ~ 100
Mask Left	mask.left	V	V	V	V		0 ~ 100
Mask Right	mask.right	V	V	V	V		0 ~ 100
Projection	projection	V	V				0 = Front 1 = Rear 2 = Ceiling 3 = Rear + Ceiling
Screen Format	screen.format	V	V				0 : 16:10 1 : 16:9 2 : 4:3 3: 2.35:1

Función	Operación	Establecer	Obtener	Aum	Dec	EXE	Valores
Screen Position	screen.shift	V	V	V	V		16:10 : Not Available 16:9 : -60 ~ 60 4:3 : -160 ~ 160 2.35:1 : -191 ~ 191
Alignment Reset	align.reset					V	
Test Pattern	test.pattern	V	V				0 = Grid 1 = White 2 = Red 3 = Green 4 = Blue 5 = Black 6 = RGB Ramps 7 = Color Bar 8 = Setp Bar 9 = CheckBoard 10 = Horizontal Lines 11 = Vertical Lines 12 = Diagonal Lines 13 = Horizontal Ramps 14 = Vertical Ramps 15 = Off
Direct Power On	direct.poweron	V	V				0 : Off 1 : On
Signal Power On VGA	signal.poweron.vga	V	V				0 : Off 1 : On
Signal Power On HDMI	signal.poweron.hdmi	V	V				0 : Off 1 : On
Light Mode	light.mode	V	V				0: Normal 1: ECO 2: Custom Light
Custom Light	custom.light	V	V	V	V		25 ~ 100
Fan Speed	fanspeed	V	V				0 = Normal 1 = High
IR Control	ir.control	V	V				0 : Front + Rear IR On 1 : Front IR On 2 : Rear IR On 3 : Front + Rear IR Off
Remote ID	remote.id	V	V				0 ~ 99
HDMI1 EDID	edid.mode.hdmi1	V	V				0 : Enhanced 1 : Standard
HDMI2 EDID	edid.mode.hdmi2	V	V				0 : Enhanced 1 : Standard
HDBaseT EDID	edid.mode.hdbt	V	V				0 : Enhanced 1 : Standard
NetWork Status	net.status		V				0 : Disconnect 1 : Connected
NetWork / DHCP	net.dhcp	V	V				0 = Off 1 = On
NetWork / IP Address	net.ipaddr	V	V				<string>
NetWork / Subnet	net.subnet	V	V				<string>
NetWork / Gateway	net.gateway	V	V				<string>
NetWork / DNS	net.dns	V	V				<string>
NetWork Apply	net.apply	V					0 : Cancel 1 : OK

Función	Operación	Establecer	Obtener	Aum	Dec	EXE	Valores
Standby Power	standby.power	V	V				0: Normal 1: ECO 2: On By Lan 3: On By HDBaseT
No Signal Power Off	nosignal. poweroff	V	V				0 ~ 36
Sleep Timer	sleep.timer	V	V				0 ~ 120
Volume	volume	V	V	V	V		0 ~ 10
Mic Volume	mic.volume	V	V	V	V		0 ~ 10
Mic	mic	V	V				0 : Off 1 : On
Air Filter Hours	airfilter.hours		V				<string>
Air Filter Time Reminder	airfilter. reminder	V	V				0 : Off (default) 1 : 300 Hrs 2 : 500 Hrs 3 : 1000 Hrs 4 : 1500 Hrs 5 : 2000 Hrs
Air Filter Reset Timer	airfilter.reset					V	
Rental Mode Password Reset	rental.pwd. reset					V	
Constant Brightness	laser.cbc. enable	V	V				0 : Off 1 : On
Blank Screen Color	blankscreen. color	V	V				0 = Logo 1 = Black 2 = Red 3 = Green 4 = Blue 5 = White
Logo	logo	V	V				0 = Std. 1 = Black 2 = Blue
Message	message	V	V				0 : Off 1 : On
MENU Position	menu.position	V	V				0 : Center 1 : Up 2 : Down 3 : Left 4 : Right
MENU Timer	menu.timer	V	V				0 : Off 1 : 20 sec. 2 : 40 sec. 3 : 60 sec.
MENU Translucent	menu.trans	V	V				0 : Off 1 : 50% 2 : 100%
Keypad Lock	keypad.lock	V	V				0 : Off 1 : On
Security Lock	security.lock	V	V				1 : Up 2 : Down 3 : Left 4 : Right
Security Unlock	security.unlock	V					1 : Up 2 : Down 3 : Left 4 : Right

Función	Operación	Establecer	Obtener	Aum	Dec	EXE	Valores
Language	lang	V	V				0 = English 1 = French 2 = German 3 = Spanish 4 = Portugues 5 = Simplified Chinese 6 = Traditional Chinese 7 = Italian 8 = Norwegian 9 = Swedish 10 = Dutch 11 = Russian 12 = Polish 13 = Finnish 14 = Greek 15 = Korean 16 = Hungarian 17 = Czech 18 = Turkish 19 = Japanese 20 = Danish
Reset All	reset.all					V	
Source Info	source.info		V				<string>
Light Hours 1	light1.hours		V				<string>
Light Hours 1 Reset	light1.reset					V	
Remote Code	remote.code		V				<string>
Software Version	sw.ver		V				<string>
Serial Number	ser.no		V				<string>
Auto Image	auto.img					V	
Light 1 Status	light1.stat		V				0 = Off 1 = On
Model	model		V				<string>
Pixel Clock	pixel.clock		V				<string>
H Refresh Rate	h.refresh		V				<string>
V Refresh Rate	v.refresh		V				<string>
Blank	blank	V	V				0 = Off 1 = On
Power On	power.on					V	
Power Off	power.off					V	
Projector Status	status		V				0 : Reset 1 : Standby 2 : Active 3 : Cooling 4 : Warmup 5 : Powerup 6 : Failure
Mute	mute	V	V				0 : Off 1 : On
Freeze	freeze	V	V				0 : Off 1 : On
Internal Speaker	speaker	V	V				0 : Off 1 : On

Función	Operación	Establecer	Obtener	Aum	Dec	EXE	Valores
Input Select	input.sel	V	V				1 :VGA 2: RGB2 3: DVI 4: Video 5: S-Video 6: HDMI 1 7: BNC 8: Component 9: HDMI 2 15: HDBaseT
Art-Net Enable	artnet.enable	V	V				0 = Off 1 = On (2.X.X.X) 2 = On (10.X.X.X) 3 = On (Manual)
Art-Net Net	artnet.net	V	V				0 ~ 127
Art-Net SubNet	artnet.subnet	V	V				0 ~ 15
Art-Net Universe	artnet.universe	V	V				0 ~ 15
Art-Net Start Address	artnet.start. addr	V	V				1 ~ 508
Art-Net Apply	artnet.apply	V	V				0 : Cancel 1 : OK
Art-Net Channel 1 Function	artnet.ch1.func	V	V				0 = None 1 = Power 2 = PIC-MUTE 3 = Power Level 4 = Input 5 = Channel Control
Art-Net Channel 2 Function	artnet.ch2.func	V	V				0 = None 1 = Power 2 = PIC-MUTE 3 = Power Level 4 = Input 5 = Channel Control
Art-Net Channel 3 Function	artnet.ch3.func	V	V				0 = None 1 = Power 2 = PIC-MUTE 3 = Power Level 4 = Input 5 = Channel Control
Art-Net Channel 4 Function	artnet.ch4.func	V	V				0 = None 1 = Power 2 = PIC-MUTE 3 = Power Level 4 = Input 5 = Channel Control
Art-Net Channel 5 Function	artnet.ch5.func	V	V				0 = None 1 = Power 2 = PIC-MUTE 3 = Power Level 4 = Input 5 = Channel Control

Lens related function

Function	Operation	Set	Get	Inc	Dec	EXE	Values
Lens Lock	lens.lock	V	V				0: off 1: on
Lens zoom in	zoom.in					V	
Lens zoom in 2	zoom.in.2					V	
Lens zoom in 3	zoom.in.3					V	
Lens zoom out	zoom.out					V	
Lens zoom out 2	zoom.out.2					V	
Lens zoom out 3	zoom.out.3					V	
Lens focus near	focus.near					V	
Lens focus near 2	focus.near.2					V	
Lens focus near 3	focus.near.3					V	
Lens focus far	focus.far					V	
Lens focus far 2	focus.far.2					V	
Lens focus far 3	focus.far.3					V	
Lens up	lens.up					V	
Lens up 2	lens.up.2					V	
Lens up 3	lens.up.3					V	
Lens down	lens.down					V	
Lens down 2	lens.down.2					V	
Lens down 3	lens.down.3					V	
Lens left	lens.left					V	
Lens left 2	lens.left.2					V	
Lens left 3	lens.left.3					V	
Lens right	lens.right					V	
Lens right 2	lens.right.2					V	
Lens right 3	lens.right.3					V	
Lens center	lens.center					V	
Lens type	lens.type	V	V				0 : Non-UST Lens 1 : UST Lens
Lens load	lens.load	V					1~8
Lens save	lens.save	V					1~8
Lens clear	lens.clear	V					1~8

9. Servicios

Europa, Oriente Medio y África

Servicio y soporte técnico de Vivitek
Zandsteen 15
2132 MZ Hoofddorp
The Netherlands
Tel: Monday - Friday 09:00 - 18:00
English (UK): 0333 0031993
Germany: 0231 7266 9190
France: 018 514 8582
Russian: +7 (495) 276-22-11
International: +31 (0) 20 721 9318
Email: support@vivitek.eu
URL: <http://www.vivitek.eu/support/contact-support>

Norteamérica

Centro de servicio de Vivitek
15700 Don Julian Road, Suite B
City of Industry, CA. 91745
U.S.A
Tel: 855-885-2378 (Toll-Free)
Email: T.services1@vivitekcorp.com
URL: www.vivitekusa.com

Asia y Taiwán

Centro de servicio de Vivitek
16 Tungyuan Rd., Chungli Industrial Zone,
Taoyuan City 320023, Taiwan
Tel: 886-3-4526107
Tel: 0800-042-100 (Toll-Free)
Email: srv-Service.VVK.Asia@vivitek.com.tw
URL: www.vivitek.com.tw

中国/China

Vivitek客服中心
上海市浦东新区华东路1675号1幢1层、7-8层
邮政编码: 201209
400客服热线: 400 888 3526
公司电话: 021-58360088
客服邮箱: service@vivitek.com.cn
官方网站: www.vivitek.com.cn



Visit www.vivitekc corp.com for more product info
Copyright (c) 2023 Delta Electronics, Inc. All Rights Reserved

A brand of  DELTA