



DU7099Z+
DU7199Z+
DU7299Z+

Podręcznik
użytkownika

Spis treści

1. Informacje ogólne	5
Prawa autorskie	5
Wyłączenie odpowiedzialności	5
Rozpoznanie znaków towarowych.....	5
Ważne informacje dotyczące bezpieczeństwa	6
Używane symbole	6
Ogólne informacje dotyczące bezpieczeństwa.....	6
Używane symbole	6
Ostrzeżenie dotyczące lasera	7
Parametry lasera	7
Środki ostrożności podczas instalacji związane z zagrożeniem lasera grupy ryzyka 3	8
Etykiety ostrzeżenia	9
Lokalizacja wylotu promieni lasera	10
Przełączniki blokady	10
Uwaga ogólna	11
Zasilanie	11
Czyszczenie projektora	11
Ostrzeżenia dotyczące przepisów.....	11
Objaśnienia symboli	11
Należy zachować szczególną ostrożność w odniesieniu do promieni lasera! ...	11
Ostrzeżenie dotyczące światła słonecznego	11
2. Na początek	12
Zawartość opakowania	12
Charakterystyczne cechy projektora	13
Funkcje projektora	13
Połączenia urządzeń źródła	14
Klawiatura sterowania.....	14
Pilot (SRC) + Funkcja	15
Ustawienie numeru ID pilota	16
Zasięg	17
Baterie	17
Instrukcja instalacji	18
Sprawdź miejsce ustawienia sprzętu	18
Uwagi dotyczące chłodzenia	18
Uwaga dotycząca instalacji.....	19
Opcje konfiguracji i projekcji.....	19
Montaż projektora	20
Zgodność z wymaganiami dotyczącymi niestandardowej instalacji na podstawie.....	20
Instalacja lub odłączanie opcjonalnego obiektywu.....	21
Seria obiektywów	22

Spis treści

Instrukcja uruchomienia projektora	23
1 Podłączenie zasilania i urządzeń źródła	23
2 WŁĄCZENIE/WYŁĄCZENIE zasilania	23
3 Wybór urządzenia źródła.....	23
4 Regulacja nachylenia projektora.....	24
Regulacja pozycji projektowanego obrazu poprzez przesunięcie obiektywu...24	
3. Ustawienia menu ekranowego (OSD)	26
Sterowanie przez menu OSD	26
Nawigacja w OSD	26
MENU WEJŚCIE	27
Auto źródło.....	27
HDMI	28
Analogowy.....	28
3D.....	28
Włączenie zasilania sygnału	29
Wzorzec testowy	29
Menu OBRAZ	30
Tryb obrazu.....	31
Jasność	31
Kontrast	31
Zarządzanie kolorami	31
Zaawansowane.....	32
Reset trybu obrazu.....	32
Menu Wyrównanie	33
Wsp. proporcji	34
Powiększenie cyfrowe	34
Korekcja trapezowa.....	34
4 rogi.....	34
Maskowanie	34
Projekcja	34
Ustawienia ekranu	34
Ustawienia obiektywu.....	35
Resetowanie wyrównania	35
Menu STER	36
Włączenie bezpośrednio.....	37
Źródło światła	37
Duża wysokość n.p.m.	37
Sterowanie IR.....	37
ID pilota	38
HDBaseT.....	38
Sieć	38
Ustawienia Art-Net.....	44
Tryb wypożyczenia	45

Spis treści

Menu USTAW.	46
Eco	47
Audio.....	47
Filtr powietrza	47
Kolor pustego ekranu	47
Menu	47
Blokada klaw.	47
Blokada zabezpieczenia	48
Język	48
Stan środowiska	48
Resetuj wszystko.....	49
Ekran INF.	49
4. Konserwacja	50
Czyszczenie filtra powietrza	50
Wymiana filtra	51
5. Rozwiązywanie problemów	53
Powszechnie spotykane problemy i rozwiązania	53
Wskazówki dotyczące rozwiązywania problemów	53
Komunikaty wskaźnika LED.....	54
Pytania i odpowiedzi dotyczące problemów z obrazem	55
Problemy ze źródłem światła.....	55
Problemy z pilotem zdalnego sterowania	55
Problemy dotyczące audio	56
Przekazywanie projektora do serwisu.....	56
Pytania i odpowiedzi dotyczące HDMI.....	57
6. Specyfikacje	58
Wymiary projekcji	58
Arkusze danych projektora.....	59
Tabela czasu projektora.....	60
7. Zgodność z przepisami	62
Ostrzeżenie FCC.....	62
Kanada.....	62
Certyfikaty bezpieczeństwa	62
Usuwanie i recykling	62
8. Komunikacja RS-232	63
Ustawienia parametru komunikacji.....	63
Polecenia działania	63
Lens related function	71
9. Obsługa klienta	72

1. Informacje ogólne

Prawa autorskie

Ta publikacja, włącznie ze wszystkimi zdjęciami, ilustracjami i oprogramowaniem, jest zabezpieczona międzynarodowym prawem autorskim, przy zastrzeżonych wszelkich prawach. Tego podręcznika, ani znajdujących się w nim materiałów, nie można powielać bez pisemnej zgody autora. © Copyright 2023

Wyłączenie odpowiedzialności

Informacje znajdujące się w tym dokumencie mogą zostać zmienione bez powiadomienia. Producent nie udziela żadnych deklaracji lub gwarancji w odniesieniu do zawartych tu treści i szczególnie wyłącza swoją odpowiedzialność w odniesieniu do wszelkich dorozumianych gwarancji przydatności handlowej lub dopasowania do określonego celu. Producent zastrzega sobie prawo do wykonywania poprawek w tej publikacji i do okresowego wykonywania zmian zawartych w niej treści, bez zobowiązania do powiadamiania o takich poprawkach lub zmianach jakichkolwiek osób.

Rozpoznanie znaków towarowych



Kensington jest znakiem towarowym zastrzeżonym w USA i należącym do ACCO Brand Corporation. Znak ten jest także zastrzeżony lub w trakcie zastrzegania w innych krajach świata.



HDMI, logo HDMI i High-Definition Multimedia Interface, to znaki towarowe lub zastrzeżone znaki towarowe HDMI Licensing LLC w Stanach Zjednoczonych i w innych krajach.



HDBaseT™ i logo HDBaseT Alliance są znakami towarowymi HDBaseT Alliance.

Wszystkie inne nazwy produktów wykorzystane w tym podręczniku, są własnością ich odpowiednich właścicieli i są powszechnie uznane.

Ważne informacje dotyczące bezpieczeństwa

**Ważne:**

Zdecydowanie zaleca się, aby przed użyciem projektora uważnie przeczytać tę część. Te instrukcje bezpieczeństwa i użytkownika zapewnią wiele lat bezpiecznego używania projektora. Zachowaj ten podręcznik do wykorzystania w przyszłości.

Używane symbole

Symbole ostrzeżenia obecne na urządzeniu i w tym podręczniku powiadają o niebezpiecznych sytuacjach.

Do powiadamiania o ważnych informacjach w tym podręczniku wykorzystywane są następujące style.

Uwaga:

Dostarcza dodatkowe informacje na dany temat.

**Ważne:**

Dostarcza dodatkowe informacje, których nie wolno przeoczyć.

**Przeostroga:**

Powiadania o sytuacjach, które mogą spowodować uszkodzenie urządzenia.

**Ostrzeżenie:**

Powiadania o sytuacjach, które mogą spowodować uszkodzenie urządzenia, stworzyć niebezpieczeństwo lub spowodować obrażenia osobiste.

W tym podręczniku komponenty i elementy menu ekranowego OSD są wyróżnione pogrubioną czcionką, jak w przykładzie poniżej:

„Naciśnij przycisk Menu na pilocie zdalnego sterowania, aby otworzyć menu główne.”

Ogólne informacje dotyczące bezpieczeństwa

- Nie należy otwierać obudowy urządzenia. W urządzeniu nie ma części, które może naprawiać użytkownik. Serwisowanie należy zlecać wykwalifikowanym serwisantom.
- Należy przestrzegać wszystkich ostrzeżeń i ostrzeżeń znajdujących się w tym podręczniku i na urządzeniu.
- Aby uniknąć uszkodzenia oczu, nie należy zaglądać w obiektyw, gdy włączone jest źródło światła.
- Nie należy ustawiać urządzenia na niestabilnej powierzchni, wózku lub podstawie.
- Należy unikać używania systemu w pobliżu wody, w bezpośrednim świetle słonecznym lub w pobliżu urządzeń ogrzewania.
- Nie należy umieszczać na urządzeniu ciężkich obiektów, takich jak książki lub torby.

Używane symbole

Ten produkt jest przeznaczony dla osób dorosłych, które mogą go obsługiwać.

Należy zapisać numer modelu projektora i numer seryjny oraz zachować informacje do celów serwisowych w przyszłości. Jeśli urządzenie zostanie zgubione lub ukradzione, informacje te można będzie wykorzystać do zgłoszenia na policji.

Numer modelu:

Numer seryjny:

Ostrzeżenie dotyczące lasera

Parametry lasera



ŚWIATŁO LASERA - NALEŻY UNIKAĆ BEZPOŚREDNIEJ EKSPOZYCJI OCZU.

Nie należy kierować światła lasera lub pozwalać na kierowanie albo odbijanie światła lasera w kierunku ludzi lub obiektów odbijających światło.



Bezpośrednie lub rozproszone światło może być niebezpieczne dla oczu i skóry.

Niezastosowanie się do instrukcji grozi potencjalnym niebezpieczeństwem narażenia oczu na oddziaływanie promieni lasera.

Ostrzeżenie - używanie elementów sterowania lub regulacji albo procedur innych niż tu określone, może spowodować niebezpieczne narażenie na oddziaływanie światła lasera.

Długość fali	449nm - 461nm (Niebieskie)
Tryb działania	Impulsowe, z powodu szybkości przesyłania klitek
Szerokość impulsu	1,12ms
Szybkość powtarzania impulsu	120Hz
Maksymalna energia lasera	0,611mJ
Łączna moc wewnętrzna	>100w
Rozmiar widocznego źródła	>10mm, przy ograniczniku lasera
Odchylenie	>100 mili radianów

Środki ostrożności podczas instalacji związane z zagrożeniem lasera grupy ryzyka 3



Ten produkt to produkt laserowy grupy ryzyka 3. Musi zostać zainstalowany w bezpiecznym miejscu i obsługiwany przez wykwalifikowany i profesjonalnie przeszkolony personel.

Nie należy próbować uzyskiwać dostępu do wewnętrznych elementów projektora. Nie należy próbować modyfikować ani usuwać modułu lasera.

Nie należy używać projektora bez osłon ochronnych.

Nie należy używać projektora bez zainstalowanego obiektywu.

Aby zainstalować lub zdjąć obiektyw, należy się skonsultować z wykwalifikowanym profesjonalistą.

Ostrzeżenie o zagrożeniu światłem

- Odległość zagrożenia, to odległość mierzona od obiektywu projekcji, przy której natężenie lub energia na jednostkę powierzchni jest niższa od obowiązującego limitu narażenia na rogówkę oka lub skórę ①.
- Strefa zagrożenia to obszar od obiektywu projekcji do odległości zagrożenia obejmujący miejsce, w którym rzucana wiązka jest uważana za niebezpieczną ②.
- Jeśli osoba znajduje się w niebezpiecznej odległości, wiązkę uznaje się za niebezpieczną dla ekspozycji.

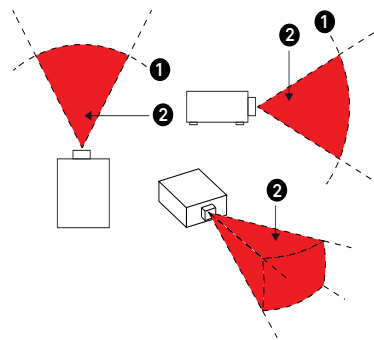

Nr katalogowy i specyfikacja obiektywu	(IEC/EN 62471-5) Odległość zagrożenia (m)							
	D86-0711	D86-1113	D86-1216	D86-1519	D86-1929	D88-SMLZ01	D88-LOZ101	D88-LOZ201
	0,77 - 1,1	1,1 - 1,3	1,25 - 1,60	1,54 - 1,93	1,93 - 2,9	2,22 - 3,67	3,58 - 5,38	5,31- 8,26
Grupa ryzyka	RG2	RG2	RG2	RG2	RG3	RG3	RG3	RG3
Odległość zagrożenia (HD)	0m	0m	0m	0m	1,25m	2,00m	2,50m	3,30m

Strefa ograniczenia

Wokół strefy zagrożenia należy ustanowić strefę ograniczenia, aby uniemożliwić jakiegokolwiek osobie wejście do strefy zagrożenia jakąkolwiek częścią ciała:

- Odstęp w poziomie ①. Odległość ta nie powinna być mniejsza niż 2,5 m wokół strefy zagrożenia ②.
- Odstęp w pionie ③. Odległość między strefą zagrożenia ② a podłogą nie powinna być mniejsza niż 3 m, jeśli projektor jest zainstalowany nad głową.

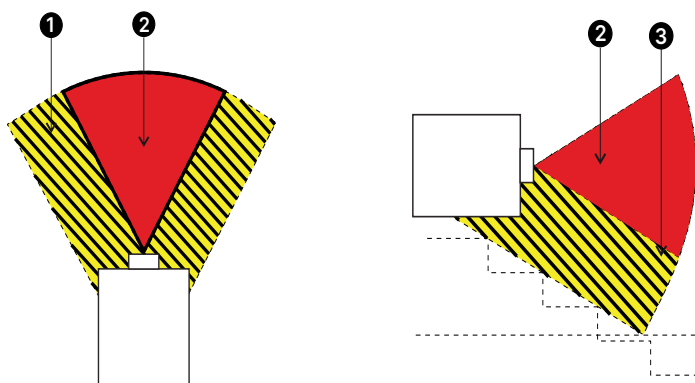

Zabrania się bezpośredniego wystawienia na oddziaływanie wiązki światła, RG3 IEC 62471-5:2015.

Operatorzy powinni kontrolować dostęp do wiązki w odległości niebezpiecznej lub zainstalować projektor na wystarczającej wysokości, aby zapobiec narażeniu oczu oglądających osób, znajdujących się w obszarze zagrożenia.

Jeśli laser jest zainstalowany nad głową, należy pozostawić odstęp co najmniej 3 m, pomiędzy powierzchnią podłogi a obszarem Grupy ryzyka 3.

Etykiety ostrzeżenia

Etykiety z informacjami o zagrożeniach i ostrzeżeniami dotyczącymi bezpieczeństwa są umieszczone w następujących miejscach:

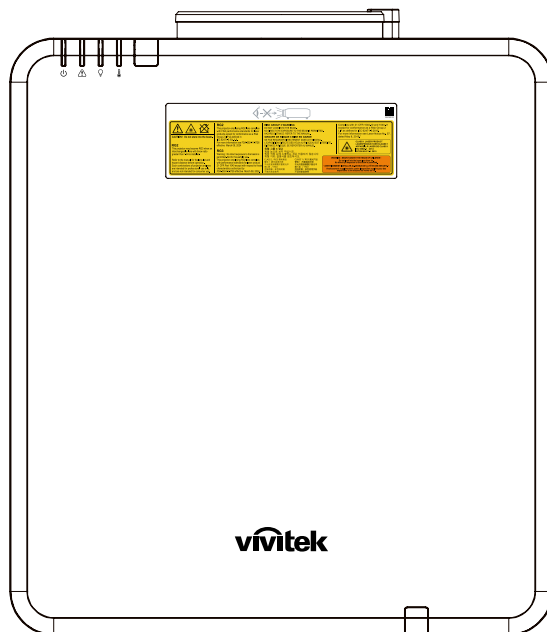

Symbol ostrzeżenia o niebezpieczeństwie i etykieta wskazująca wylot promieni lasera oraz etykieta z objaśnieniem

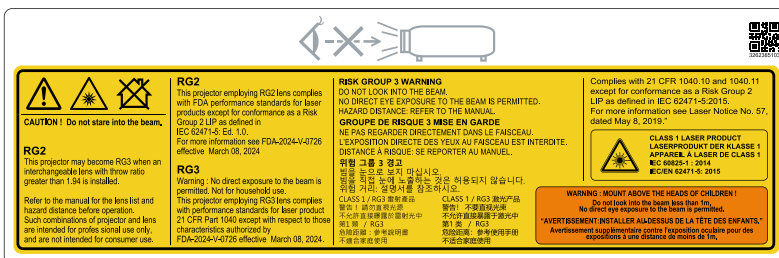

Lokalizacja wylotu promieni lasera

Na rysunku poniżej pokazana jest lokalizacja wylotu promieni lasera. Nie wolno bezpośrednio patrzeć na światło lasera.

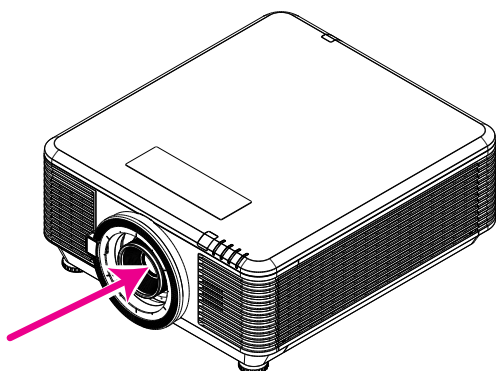

Wylot promieni
lasera

Przełączniki blokady

To urządzenie ma 2 (pokrywa górna x 1, obiektyw x 1) przełączniki blokady, zabezpieczające przed ucieczką światła lasera.

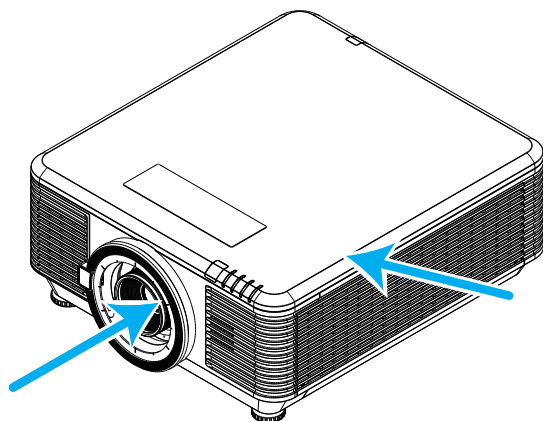

1. Po zdjęciu pokrywy górnej nastąpi miejscowe odłączenie zasilania systemu.
2. Po odłączeniu obiektywu lub po jego nieprawidłowej instalacji, nastąpi miejscowe odłączenie zasilania systemu.

Uwaga ogólna

Zasilanie

- Należy używać wyłącznie dostarczony przewód zasilający.
- Nie należy niczego ustawiać na przewodzie zasilającym. Przewód zasilający należy poprowadzić w miejscu, gdzie nie będzie nadeptywany.
- Podczas przechowywania lub długotrwałego nieużywania należy wyjąć z pilota zdalnego sterowania baterie.

Czyszczenie projektora

- Przed czyszczeniem odłącz przewód zasilający.
- Zaczekaj około godziny na ochłodzenie źródła światła.

Ostrzeżenia dotyczące przepisów

Przed instalacją i rozpoczęciem używania projektora należy przeczytać uwagi dotyczące przepisów w części Zgodność z przepisami na stronie [62](#).

Objaśnienia symboli



UTYLIZACJA: Nie należy korzystać z usług zbiórki odpadów domowych lub komunalnych do utylizacji sprzętu elektrycznego i elektronicznego. W krajach UE wymagane jest korzystanie z oddzielnych usług zbiórki w celu recyklingu.

Należy zachować szczególną ostrożność w odniesieniu do promieni lasera!

Należy zachować szczególną ostrożność, gdy w tym samym pomieszczeniu używane są projektory DLP i urządzenia z laserem wysokiej mocy. Bezpośrednie lub pośrednie trafienie promieniem lasera w obiektyw projektora, może poważnie uszkodzić cyfrowe modulatory światła (DMD™).

Ostrzeżenie dotyczące światła słonecznego

Należy unikać używania serii projektora w bezpośrednim świetle słonecznym. Bezpośrednie oddziaływanie światła słonecznego na obiektyw projektora, może poważnie uszkodzić cyfrowe modulatory światła (DMD™).

2. Na początek

Zawartość opakowania

Ostrożnie rozpakuj projektor i sprawdź, czy znajdują się w nim następujące elementy:

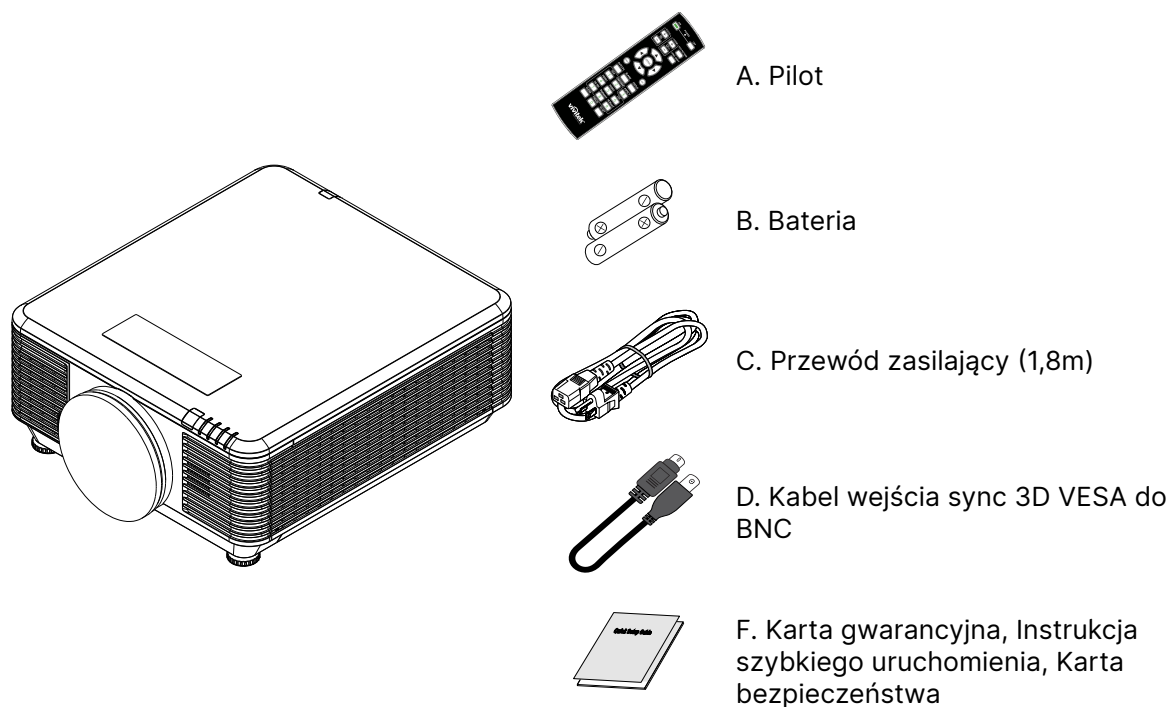
**Uwaga:**

Jeśli brakuje jakichkolwiek elementów lub, gdy urządzenie wygląda na uszkodzone, albo nie działa należy jak najszybciej skontaktować się z dostawcą. Zaleca się, aby zachować oryginalny materiał opakowania na wypadek konieczności zwrotu urządzenia w celu wykonania usługi gwarancyjnej.

**Przeostroga:**

Należy unikać używania projektora w zapyłonych miejscach.

Charakterystyczne cechy projektora

- Zgodne z wszystkimi popularnymi standardami wideo, jak NTSC, PAL i SECAM.
- Wysoka jasność umożliwia prezentację przy świetle dziennym i w jasno oświetlonych pomieszczeniach.
- Swoboda konfiguracji dla celów projekcji od przodu i od tyłu.
- Zawsze prostokątny format obrazu dzięki zaawansowanym funkcjom korekcji geometrii na potrzeby projekcji pod kątem.
- Automatyczne wykrywanie źródła sygnału.
- Wysoka jasność projekcji w prawie każdym środowisku.
- W celu uzyskania przejrzystych i wyraźnych obrazów, obsługuje rozdzielczości do 4K UHD.
- Technologie DLP® i BrilliantColor™ firmy Texas Instruments.
- Wyśrodkowany obiektyw ułatwiający montaż.
- Przesunięcie obiektywu w poziomie i w pionie.
- Dostosowany do współpracy z siecią w celu integracji i administrowania systemem za pośrednictwem złącza RJ45
- Uszczelniony silnik w celu minimalizacji wpływu pyłu i dymu.
- Funkcje zabezpieczenia przed kradzieżą obejmują: Gniazdo zabezpieczenia Kensington, listwa zabezpieczenia
- Wbudowany odbiornik HDBaseT. Interfejs HDBaseT™ z obsługą do dystrybucji wideo HD, RS232 treści cyfrowego audio, RJ45 i funkcję podczerwieni przez standardowy kabel CAT5e/6 LAN
- Zaawansowany silnik laserowego światła fosforowego dla uzyskania najwyższej jasności i jednolitości kolorów
- Konstrukcja laserowa zapewnia do 20 000 godzin działania

Funkcje projektora

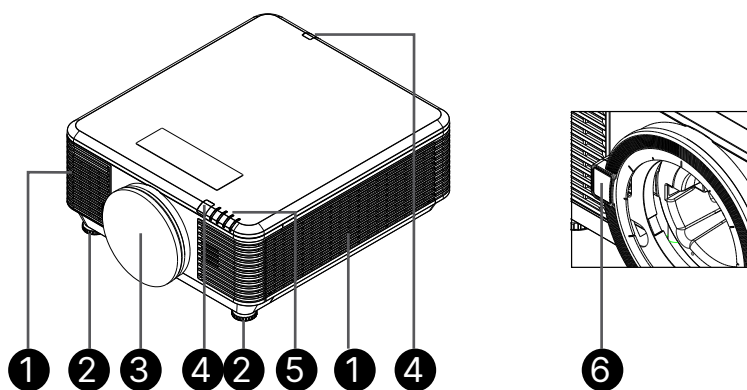

1. Szczeliny wentylacyjne (wlot)
2. Nóżka nachylania
3. Gąbka filtra obiektywu

4. Odbiornik podczerwieni
5. Wskaźnik LED
6. Przycisk zwolnienia obiektywu



Ważne:

Szczeliny wentylacyjne projektora umożliwiają odpowiednią cyrkulację powietrza, co zapewnia chłodzenie źródła światła projektora. Nie należy zasłaniać żadnych otworów wentylacyjnych.

Połączenia urządzeń źródła

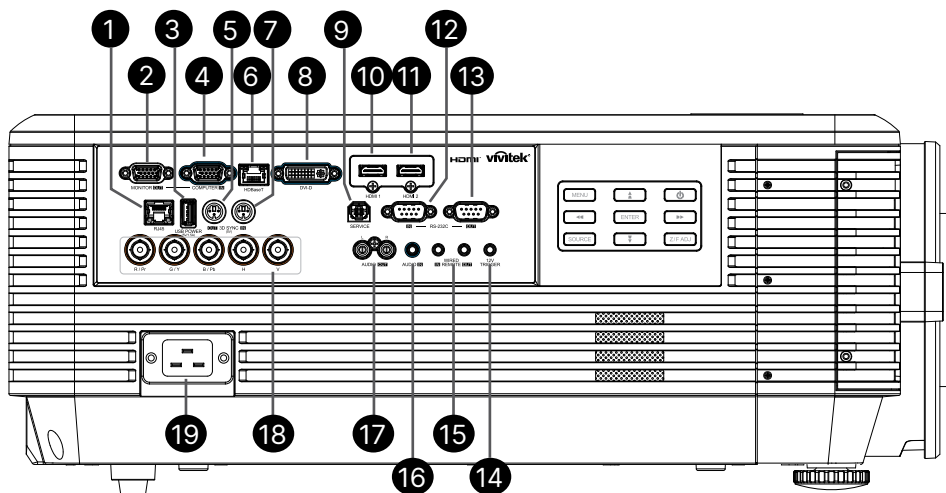

1. RJ45
2. MONITOR OUT (WYJŚCIE MONITORA)
3. USB POWER (5V/1.5A) [ZASILANIE USB (5V/1,5A)]
4. COMPUTER IN (WEJŚCIE KOMPUTERA)
5. 3D-SYNC OUT (5V) [WYJŚCIE 3D SYNC (5V)]
6. HDBaseT
7. 3D-SYNC IN (5V) [WEJŚCIE 3D SYNC (5V)]
8. DVI-D
9. SERVICE
10. HDMI 1
11. HDMI 2
12. RS-232C IN (WEJŚCIE RS-232C)
13. RS-232C OUT (WYJŚCIE RS-232C)
14. 12V TRIGGER (WYZWALACZ 12V)
15. WIRE REMOTE IN / OUT (WEJŚCIE/WYJŚCIE PILOTA PRZEWODOWEGO)
16. AUDIO IN (WEJŚCIE AUDIO)
17. AUDIO OUT L/R (WYJŚCIE AUDIO L/R)
18. BNC
19. AC IN (Wejście prądu zmiennego)

Klawiatura sterowania

	WE/WY zasilania
	MENU
	SOURCE (ŹRÓDŁO)
	Z/F ADJ
	ENTER
	Nawigacja

Uwaga:

- W celu użycia tej funkcji przed włączeniem/wyłączeniem projektora należy podłączyć złącze.
- Sterowniki ekranu są dostarczane i obsługiwane przez producentów ekranu.
- Nie należy używać tego gniazda do innych celów niż jest ono przeznaczone.



Ostrzeżenie:

Ze względów bezpieczeństwa, przed wykonaniem połączeń należy odłączyć zasilanie od projektora i podłączanych urządzeń.

Pilot (SRC) + Funkcja

1. Nadajnik IR
2. WŁĄCZENIE zasilania
3. WYŁĄCZENIE zasilania
4. ZOOM + (POWIĘKSZENIE +)
5. FOCUS + (OSTROŚĆ +)
6. FOCUS - (OSTROŚĆ -)
7. ZOOM - (POWIĘKSZENIE -)
8. TEST PATTERN (WZORZEC TESTOWY)
9. LENS SHIFT (PRZESUNIĘCIE OBIEKTYWU)
10. Nawigacja
11. Menu
12. Exit (Wyjście)
13. BLANK (PUSTY)
14. AUTO PC (AUTOMATYCZNY PC)
15. STATUS (STAN)
16. ASPECT / ID 3 (PROPORCJE/ID 3)
17. VGA / ID 1
18. COMPONENT / ID 2
19. HDMI1 / ID 4
20. HDMI2 / ID 5
21. 3G-SDI / ID 7 (Niedostępne)
22. Displayport / ID 8 (Niedostępne)
23. DVI / ID 6
24. HDBaseT / ID 9
25. CLEAR (USUŃ)
26. Freeze / ID 0 (Zatrzymaj/ID 0)
27. ID SET (USTAWIENIE ID)
28. Gniazdo pilota przewodowego

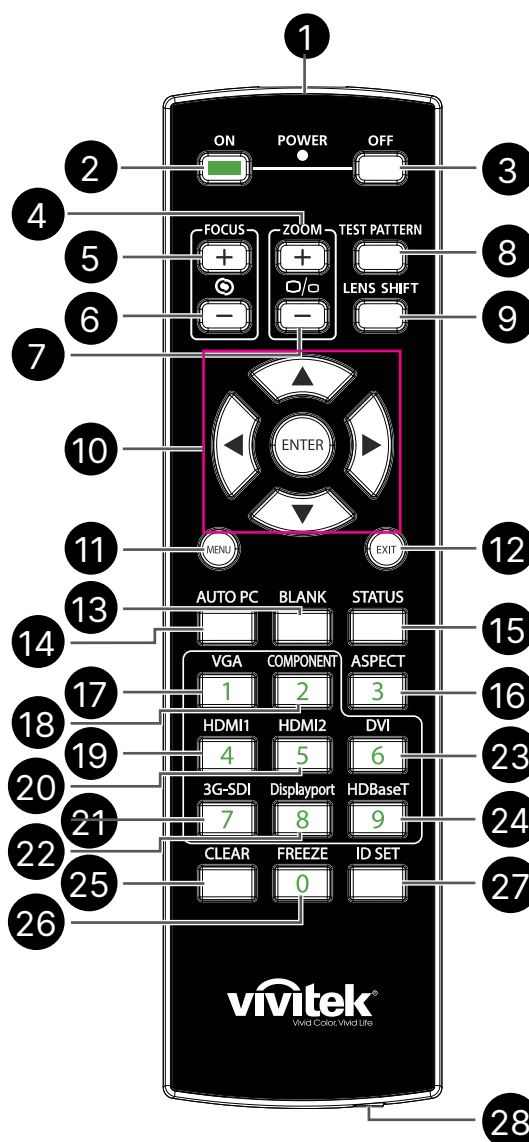

Ważne:

1. Należy unikać używania projektora z włączonym jasnym światłem jarzeniowym. Niektóre wysokiej częstotliwości lampy jarzeniowe mogą przyrywać zdalne sterowanie.
2. Należy sprawdzić, czy nic nie zasłania drogi pomiędzy pilotem zdalnego sterowania a projektorem. Jeśli droga pomiędzy pilotem zdalnego sterowania a projektorem jest zasłonięta, sygnał może odbijać się od niektórych odbłaskowych powierzchni, takich jak ekrany projektora.
3. Przyciski na projektorze mają takie same funkcje jak odpowiednie przyciski na pilocie zdalnego sterowania. Ten podręcznik użytkownika opisuje funkcje w oparciu o pilota zdalnego sterowania.

Ustawienie numeru ID pilota

Wybierz opcję Control ID Number (Numer ID pilota), a następnie naciśnij przycisk Enter, użyj przycisk ► do zwiększenia numeru lub przycisk ◀ do zmniejszenia numeru. Ta opcja jest dostępna po włączeniu Projector ID Control (ID pilota projektora).

Ustawienie numeru identyfikacyjnego pilota.

Naciśnij i przytrzymaj przez około 5 sekund przycisk ID SET (USTAW ID) na pilocie, okresowo będzie migać czerwone światło wskaźnika LED zasilania. Naciśnij dwie cyfry, aby ustawić wymagany numer ID, każde naciśnięcie należy wykonać powoli. Potwierdzenie ustawienia jest sygnalizowane mignięciem diody LED zasilania.

Naciśnij i przytrzymaj przez około 5 sekund przycisk ID SET (USTAW ID)



Miganie diody LED zasilania

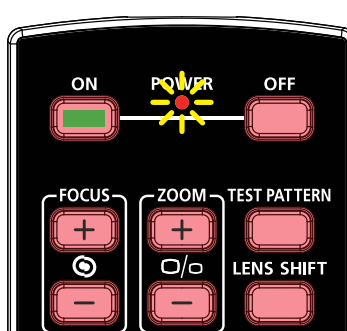

Naciśnij dwie cyfry w celu jako numer ID

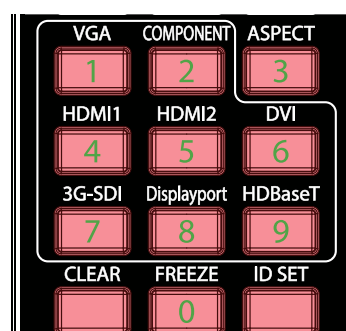

Uwaga:

Ustawienie numeru identyfikacyjnego spowoduje zastąpienie wcześniej ustawionego numeru ID. Numer ID można ustawić bezpośrednio, aby przypisać pilotowi nowy numer ID.

Usunięcie numeru identyfikacyjnego pilota.

Ustawiony numer ID jest zastępowany, po ustawieniu nowego numeru ID, aby usunąć numer ID pilota, można nacisnąć przycisk ID SET (USTAW ID) i CLEAR (USUŃ).

Naciśnij równocześnie przyciski ID SET (USTAW ID) i CLEAR (USUŃ)

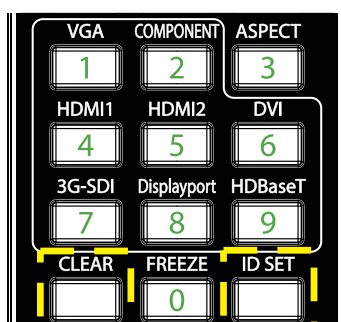

Jednokrotnie zamiga podświetlenie przycisków

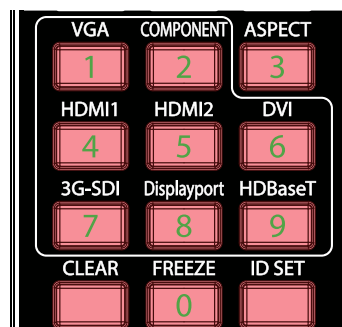

Zasięg

- Pilot zdalnego sterowania umożliwia sterowanie projektorem za pomocą sygnałów w paśmie podczerwieni.
- Pilot nie musi być skierowany wprost na projektor.
- Pilot będzie działał prawidłowo w promieniu około 10 metrów (25 stóp) i pod kątem 15 stopni powyżej lub poniżej poziomu projektora.

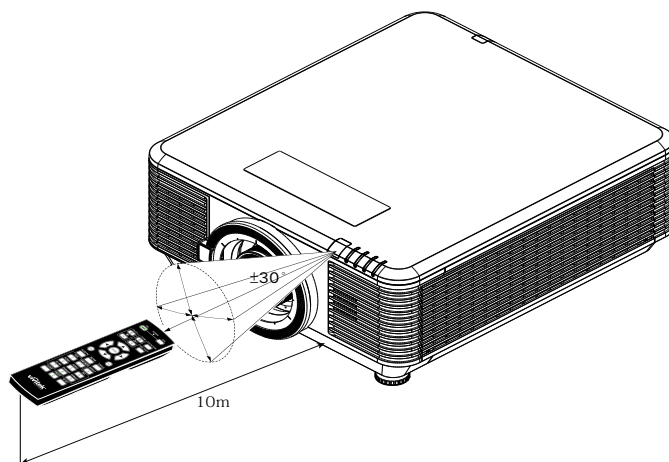

Uwaga:

Jeśli projektor nie reaguje na pilota, należy przesunąć się bliżej lub wymienić baterie.

Baterie

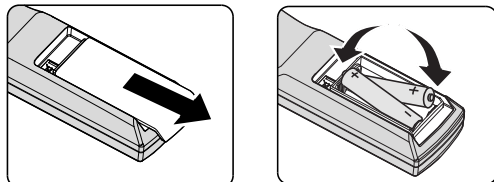

- Wsuń/wysuń pokrywę wnęki baterii.
- Włóż baterię, kierując biegun dodatni ku górze.



Przeostroga:

1. Należy używać wyłącznie baterie AAA (Zalecane baterie alkaliczne).
2. Zużyte baterie należy zutylizować, zgodnie z lokalnymi przepisami.
3. Baterię należy wyjąć, gdy projektor długo nie będzie używany.

Instrukcja instalacji

Sprawdź miejsce ustawienia sprzętu

- Do zasilania należy użyć gniazdo z 3-bolcami (z przewodem uziemiającym), aby zapewnić prawidłowe uziemienie i wyrównany potencjał uziemienia dla wszystkich urządzeń systemu projektora.
- Należy używać przewód zasilający dostarczony z projektorem. W przypadku braku tego elementu, należy użyć odpowiedni przewód zasilający z 3-bolcami (z przewodem uziemiającym); **NIE NALEŻY UŻYWAĆ PRZEWODU ZASILAJĄCEGO Z 2-BOLCAMI.**
- Sprawdź, czy napięcie jest stabilne, czy jest prawidłowo podłączone uziemienie oraz, czy nie ma upływu prądu.
- Aby uniknąć problemów z bezpieczeństwem i zwarc, zmierz całkowite zużycie energii i upewnij się, że mieści się ono w granicach bezpieczeństwa.
- Przy pracy w miejscach wysoko położonych należy włączać tryb duża wysokość (Altitude Mode)
- Projektor można zainstalować i będzie on działał prawidłowo bez ograniczeń pod dowolnym kątem lub w dowolnej orientacji.
- Należy się upewnić, że wsporniki instalacyjne są dobrze zamocowane i mogą utrzymać ciężar projektora
- Nie należy instalować w pobliżu klimatyzatora i subwoofera.
- Nie używać w miejscach o wysokiej temperaturze, przy niewydolnym chłodzeniu ani w miejscach silnie zakurzonych.
- Należy trzymać z daleka od lamp jarzeniowych (>1 metra), aby uniknąć awarii w wyniku interferencji fal podczerwonych.
- Należy się upewnić, że złącze VGA IN (Wejście VGA) jest dobrze podłączone do portu VGA IN (Wejście VGA). Pewnie zamocowane śruby po obu stronach, zapewnią prawidłowe połączenie i sygnał przewodu, aby uzyskać optymalne wyświetlanie.
- Złącze AUDIO IN (Wejście audio) należy podłączyć do portu AUDIO IN (Wejście audio). **NIE należy podłączać do portu AUDIO OUT (Wyjście audio) ani do żadnych innych portów, takich jak BNC, RCA.**
- Przed włączeniem zasilania, należy się upewnić, że przewód zasilający i kabel sygnałowy są prawidłowo podłączone. Aby uniknąć uszkodzenia projektora podczas uruchamiania i obsługi, **NIE należy wkładać ani wyjmować kabla sygnałowego ani przewodu zasilającego.**

Uwagi dotyczące chłodzenia

Wylot powietrza

- Aby zapewnić należyte chłodzenie, wylot powietrza powinien się znajdować nie bliżej niż 50 cm od innych przedmiotów.
- Wylot powietrza nie powinien być skierowany wprost na obiektyw innego projektora, aby uniknąć zniekształcenia obrazu.
- Wylot powietrza powinien znajdować się przynajmniej 100 cm od wlotów powietrza innych projektorów.
- Podczas używania projektor wytwarza duże ilości ciepła. Wewnętrzny wentylator he internal fan usuwa ciepło z projektora podczas wyłączenia i proces ten może być przez pewien czas kontynuowany. Po przejściu projektora do stanu TRYB OCZEKIWANIA, naciśnij przycisk zasilania prądem zmiennym w celu wyłączenia projektora i odłącz przewód zasilający. **NIE należy odłączać przewodu zasilającego w trakcie procesu wyłączenia, może to spowodować uszkodzenie projektora. W międzyczasie, opóźnione wytworzone ciepło może także wpłynąć na skrócenie żywotności projektora. Proces wyłączenia zależy od używanego modelu. W każdym przypadku przewód zasilający można odłączyć, po przejściu projektora do stanu OCZEKIWANIE.**

Wlot powietrza

- Wokół wlotu powietrza powinno być przynajmniej 30 cm wolnego miejsca.
- Wlot powinien znajdować się z dala od innych źródeł ciepła
- Unikać miejsc silnie zakurzonych

Uwaga dotycząca instalacji

- Brak ograniczeń dla kąta instalacji projektora.

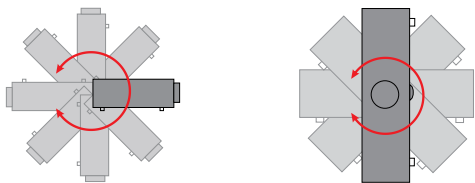

- Dookoła wszystkich wylotów wentylacji należy zachować minimalny odstęp > 500mm (19,7 cala).

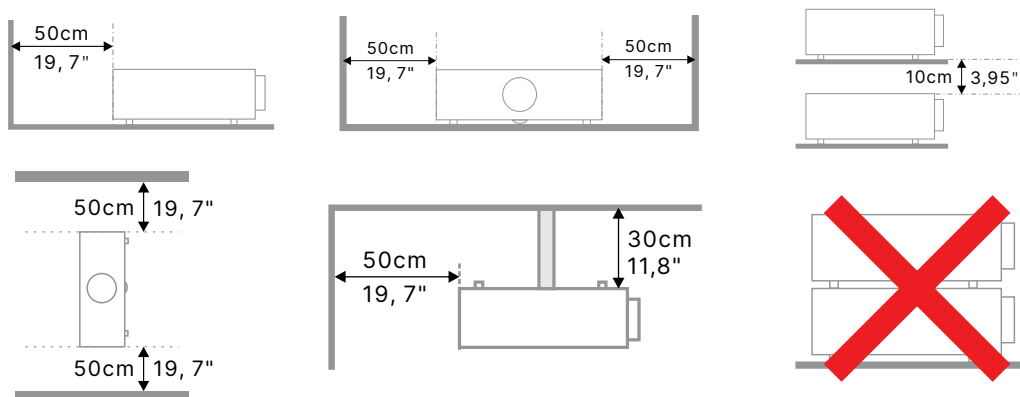

- Podczas używania projektora w zamkniętej przestrzeni, należy się upewnić, że temperatura powietrza w otoczeniu projektora nie przekracza maksymalnej dozwolonej temperatury pracy oraz, że są drożne wszystkie otwory wlotu i wylotu powietrza.

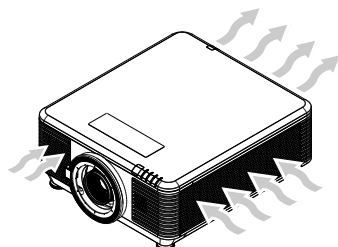

- Należy się upewnić, że otwory wlotowe nie zawierają gorącego powietrza ani powietrza wylotowego z otworów wentylacyjnych, ponieważ może to spowodować wyłączenie urządzenia, nawet jeśli temperatura obudowy mieści się w dopuszczalnym zakresie temperatury pracy.
- Wszystkie obudowy powinny przejść certyfikowaną ocenę termiczną, aby się upewnić, że projektor nie zawraca powietrza wylotowego.

Opcje konfiguracji i projekcji

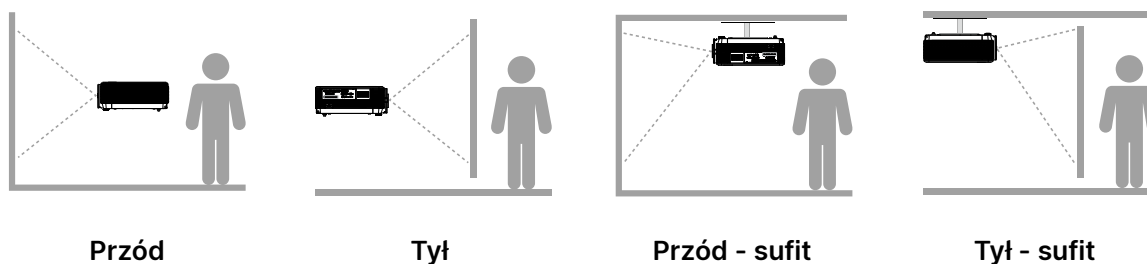

Montaż projektora

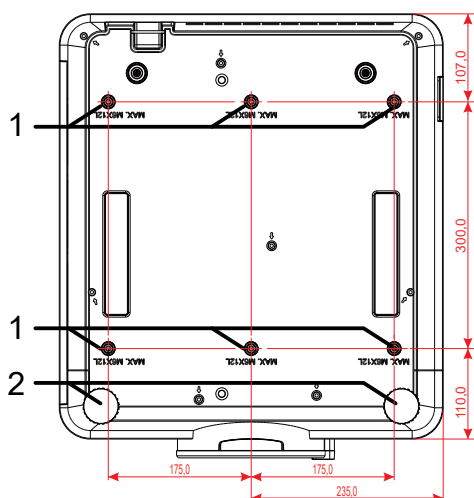

Przeostoga:

Podczas instalacji należy zwrócić uwagę na stosowanie wyłącznie uchwytów sufitowych z certyfikatem UL.

W przypadku instalacji sufitowych stosować osprzęt montażowy i śruby M6 o maksymalnej głębokości wkręcania 12mm (0,47 cala).

Konstrukcja zestawu do montażu sufitowego musi mieć odpowiedni kształt i wytrzymałość. Udźwignięcie zestawu do montażu sufitowego musi przekraczać wagę zainstalowanego urządzenia, a jako dodatkowy środek ostrożności zaleca się, aby zestaw mógł udźwignąć urządzenie o wadze trzykrotnie przekraczającej wagę urządzenia, przez ponad 60 sekund.

Zgodność z wymaganiami dotyczącymi niestandardowej instalacji na podstawie

Podczas instalacji, przy niestandardowym montażu, takim jak orientacja pionowa, należy przestrzegać następujących zasad:

- Dla bezpiecznego przymocowania projektora do uchwytu montażowego należy użyć 6 śrub.
- Wymiary środka otworu na śrubę: 300 × 350 (skok = 175) mm
- Należy zapewnić solidną konstrukcję podstawy, która utrzyma ciężar projektora i pozwoli uniknąć przewrócenia.

Uwaga:

Rysunek poniżej służy wyłącznie jako odniesienie. Nie jest to dokładny rysunek konstrukcji podstawy.

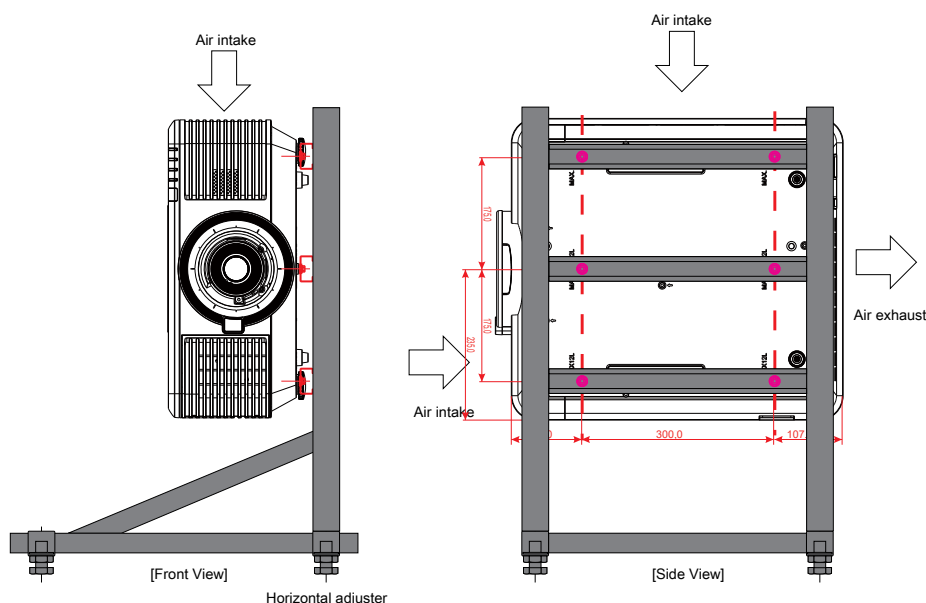

Instalacja lub odłączanie opcjonalnego obiektywu



Przeostoga:

1. Nie należy potrząsać lub nadmiernie naciskać projektor lub elementy obiektywu, ponieważ projektor i elementy obiektywu zawierają precyzyjne części.
2. Przed odłączeniem lub instalacją obiektywu należy sprawdzić, czy wyłączony został projektor, zaczekać na zatrzymanie wentylatorów chłodzących i wyłączyć główny przełącznik zasilania.
3. Podczas odłączania lub instalacji obiektywu nie należy dotykać powierzchni obiektywu.
4. Należy usunąć z powierzchni obiektywu odciski palców, pył lub tłuste plamy.
5. Nie należy zarysowywać powierzchni obiektywu.
6. Aby uniknąć zarysowania należy czyścić powierzchnię miękką szmatką.
7. Po odłączeniu i umieszczeniu obiektywu do przechowywania należy zamocować do projektora nasadkę obiektywu i usunąć pył i brud.

Instalacja nowego obiektywu

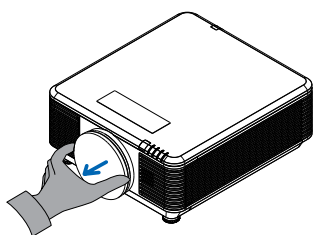

Wymij gąbkę filtra obiektywu.

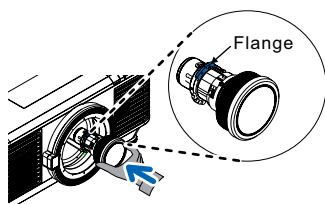

Dopasuj kołnierz i ustaw prawidłowo w pozycji pokazanej na ilustracji.

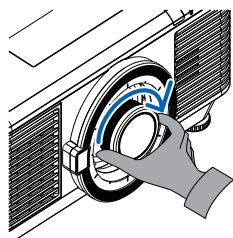

Obróć obiektyw w kierunku zgodnym ze wskazówkami zegara, aż do zaskoczenia na miejsce.

Odłączanie od projektora istniejącego obiektywu

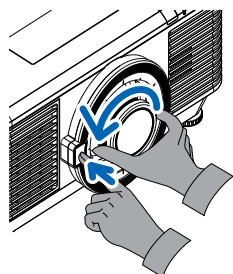

Naciśnij przycisk LENSE RELEASE (ZWOLNIENIE OBIEKTYWU) do pozycji odblokowania.

Chwyć za obiektyw.

Obróć obiektyw w lewo. Istniejący obiektyw zostanie odłączony.

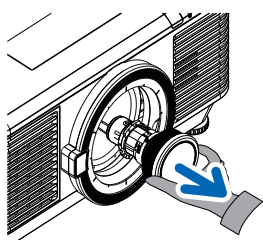

Wyciągnij powoli istniejący obiektyw.

Seria obiektywów

Dla projektora dostępnych jest osiem rodzajów opcjonalnych obiektywów elektrycznych, jak pokazano w tabeli poniżej. Aby uzyskać szczegółowe informacje, należy się skontaktować z autoryzowanym sprzedawcą firmy Vivitek.

Grupa obiektywów (Opcjonalnie)

Obiektyw	Współczynnik rzutu	Współczynnik powiększenia	Wielkość obrazu (przekątna)	Odległość projekcji
Powiększenie przy projekcji bliskiej D86-0711	0.77 - 1.1	1.42x	42,3" ~ 300"	1 – 4,98m
Standardowa projekcja bliska D86-1113	1.1 - 1.3	1.18x	35,8" ~ 379,8"	1 – 9m
Bliskiej półbliskiej D86-1216	1.25 - 1.60	1.28x	39,1" ~ 300"	1,35 – 8,08m
Standardowa D86-1519	1.54 - 1.93	1.25x	48,2" ~ 300"	2 – 10m
Projekcji odległej D86-1929	1.93 - 2.9	1.5x	32,1" ~ 481,1"	2,0 – 20m
Powiększenie przy projekcji półbliskiej D88-SMLZ01	2.22 - 3.67	1.65x	40" ~ 500"	1,05 – 19,59m
Powiększenie przy projekcji odległej D88-LOZ101	3.58 - 5.38	1.5x	40" ~ 500"	1,05 – 19,59m
Powiększenie przy projekcji odległej D88-LOZ201	5.31 - 8.26	1.55x	40" ~ 500"	1,05 – 19,59m

Uwaga:

Najlepsze działanie powyższych obiektywów zmiennoogniskowych, mieści się w zakresie przesunięcia pionowego -40%~50%, przesunięcia poziomego $\pm 13\%$, dla zapewnienia elastyczności instalacji, projektor może obsługiwać szerszy regulowany zakres przesunięcia.

Instrukcja uruchomienia projektora

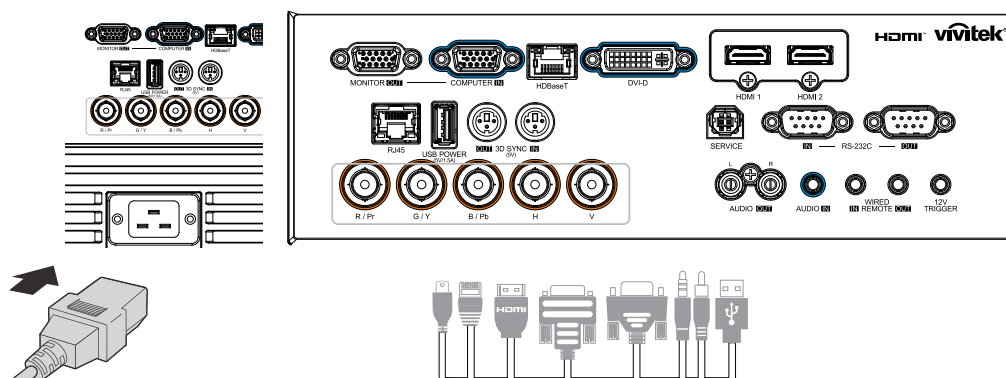

1 Podłączenie zasilania i urządzeń źródła



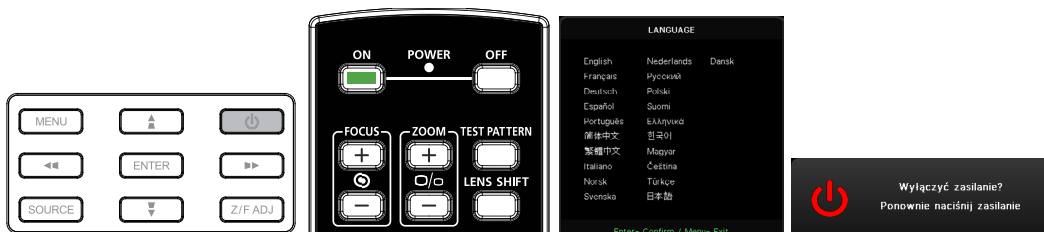

- Podłącz pewnie dostarczony przewód zasilający i urządzenia źródła (HDMI, USB, VGA, RJ45, Komputer, HDBaseT, itd.)
Po podłączeniu, dioda led zasilania będzie migać zielonym światłem, a następnie zacznie świecić stałym zielonym światłem.

2 WŁĄCZENIE/WYŁĄCZENIE zasilania



- Włączenie: Naciśnij  na projektorze lub **ON (WŁĄCZ)** na pilocie.
Dioda PWR zacznie teraz migać na zielono.
Po około 30 sekundach pojawi się ekran startowy.
- Przy pierwszym włączeniu projektora można wybrać preferowany język.
Patrz Ustawienia języka na stronie 48.
- Wyłączenie: Naciśnij  na projektorze lub **OFF (WYŁĄCZ)** na pilocie.
Na ekranie pojawi się komunikat "Wyłączyć zasilanie? /Ponownie naciśnij zasilanie"
Ponownie naciśnij przycisk POWER (ZASILANIE) w celu potwierdzenia wyłączenia projektora.

3 Wybór urządzenia źródła

- Naciśnij przycisk **SOURCE (ŹRÓDŁO)** i użyj   w celu przewinięcia urządzeń źródła.
- Naciśnij , aby wybrać urządzenie źródła.



Uwaga:

(Format Component jest obsługiwany przez adapter RGB na Component.)

Z użyciem pojedynczego kabla HDBaseT CAT5e (powyżej), projektor obsługuje odległości połączenia HDBaseT do 100 m/328 stóp.

4 Regulacja nachylenia projektora

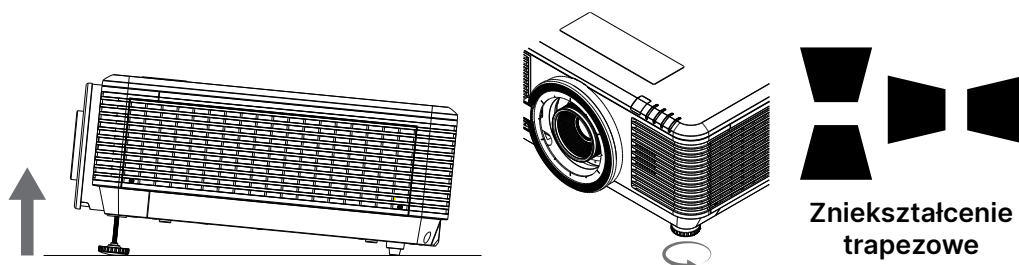

- Aby zwiększyć kąt nachylenia, obróć lewą i prawą nóżkę nachylenia w lewo.
- Naciśnij przycisk KEYSTONE w celu regulacji nachylenia ekranu. Na ekranie pojawi się regulacja zniekształcenia trapezowego. Naciśnij ▼ / ▲ w celu skorygowania zniekształcenia trapezowego obrazu w pionie. Naciśnij ► / ◄ w celu skorygowania zniekształcenia trapezowego obrazu w poziomie.



Przeostroga: Podczas wykonywania ustawień projektora

1. Stół do ustawienia projektora lub podstawa powinny być wypoziomowane i wytrzymałe.
2. Projektor należy ustawić prostopadle do ekranu.
3. Sprawdź, czy kable są bezpiecznie poprowadzone. Można się o nie potknąć.

Regulacja pozycji projektowanego obrazu poprzez przesunięcie obiektywu

Projektor ma funkcję napędu przesuwania obiektywu; obraz można przesunąć w pionie lub w poziomie, bez przesuwania projektora. Zakres przesuwania obiektywu jest pokazany w procentach wysokości i szerokości obrazu, maksymalny zakres przesunięcia w pionie może wynosić maksymalnie 70% wysokości obrazu i minimalnie 50% wysokości obrazu, a maksymalny przesunięcia w poziomie wynosi 15% szerokości obrazu w prawo i w lewo. Sprawdź ilustrację poniżej.

Diagram zakresu przesuwania obiektywu

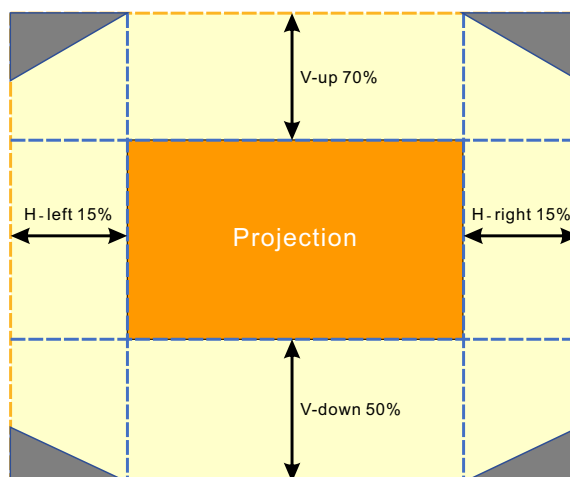

Obszar  to granica przesunięcia obiektywu

Uwaga:

Projektor jest wyposażony w przełącznik bezpieczeństwa, wewnątrz otworu montażowego. Obiektyw projekcji musi być zainstalowany w projektorze przed włączeniem zasilania lub rozpoczęciem projekcji.

W menu OSD dostępna jest funkcja Lens Lock (Blokada obiektywu), która służy do wyłączenia możliwości regulacji obiektywu, aby uniknąć możliwego nieprawidłowego użycia, po zakończeniu regulacji. Przed wykonaniem regulacji obiektywu należy pamiętać o wyłączeniu blokady.

3. Ustawienia menu ekranowego (OSD)

Sterowanie przez menu OSD

Menu ekranowe (ang. On-Screen Display. OSD) pozwala dostosować obraz, zmienić różne ustawienia i sprawdzić bieżący stan projektorza.

Nawigacja w OSD

Nawigowanie w menu OSD Aby nawigować i wprowadzać zmiany w menu OSD, można użyć pilota zdalnego sterowania lub przycisków na projektorze.

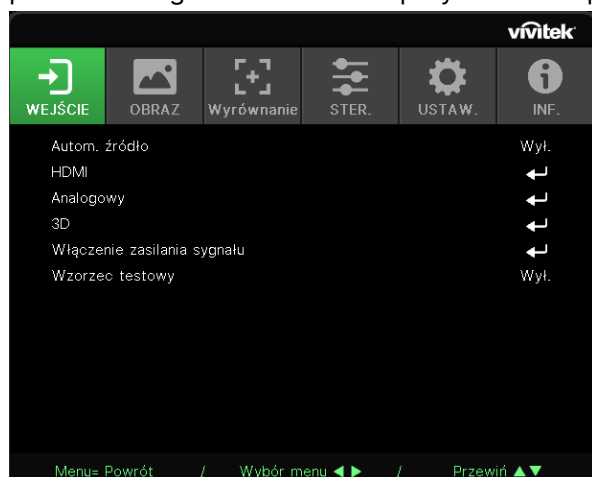

- Aby przejść do OSD, naciśnij przycisk MENU.
- Na górze znajduje się sześć ikon menu. Naciśnij przyciski ◀ / ▶, aby wybrać menu.
- Naciśnij przyciski ▼ / ▲, aby przewinąć podmenu.
- Naciśnij przyciski ◀ / ▶, aby zmienić ustawienia w podmenu.
- Naciśnij ↵, aby przejść do zaawansowanych ustawień w podmenu
- Naciśnij przycisk MENU, aby zamknąć OSD lub opuścić podmenu.
- Naciśnij przycisk EXIT, aby powrócić do poprzedniego menu.

Uwaga:

W zależności od źródła wideo, nie wszystkie elementy w menu OSD są dostępne. Na przykład, elementy Pozioma/pionowa w menu Komputer, można modyfikować wyłącznie po połączeniu z PC. Nie można uzyskać dostępu do elementów niedostępnych i są one wyszarzone.

MENU WEJŚCIE



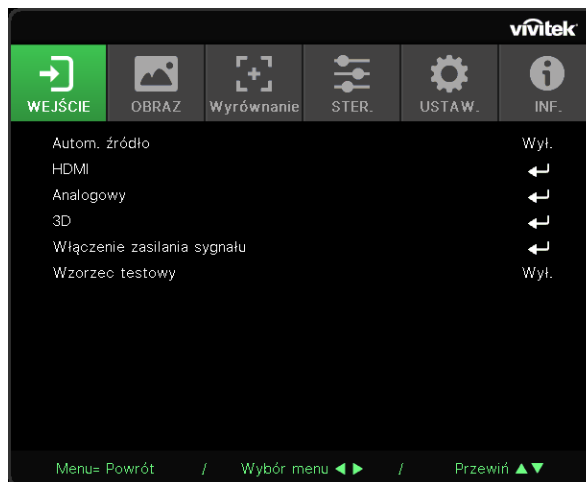

Auto źródło	Wł., Wył.
HDMI	Format HDMI: Autom., RGB Limited, RGB Full, YUV Limited, YUV Full
	HDR: Autom., Wył., HDR 10
	HDMI EDID: HDMI1, HDMI2
Analogowy	Pozycja poz.: -5~5
	Pozycja pion.: -5~5
	Faza: 0~31
	Faza: 0~31
	Automatyczna synchronizacja: Włącz, Wyłącz
3D	3D: DLP-Link, podczerwień
	Odwrócenie synchronizacji 3D: Wył., Wł.
	Format 3D: Autom., Góra/Dół, Sekwencja klatek, Pakowanie klatek, Obok siebie, Wył.
	Opóźnienie wyjścia synchronizacji 3D: 0 ~ 359
	Wyjście 3D Sync: Wewnętrzne, zewnętrzne
Włączenie zasilania sygnału	Komputer: Wył., Wł.
	HDMI: Wył., Wł.
Wzorzec testowy	Siatka, Biały, Czerwony, Zielony, Niebieski, Czarny, Krzywe RGB, Pasek koloru, Pasek czynności, Szachownica, Linie poziome, Linie pionowe, Przekątne, Krzywe poziome, Krzywe pionowe, Wył.









Auto źródło

- Użyj ◀/▶, aby ustawić Wł./Wył.
- **Wł.:** projektor szuka sygnału wejściowego automatycznie.
- **Wył.:** pozwala ręcznie wybrać sygnał wejściowy.









HDMI

- Naciśnij  i użyj , aby przewinąć podmenu.
- **Format HDMI:** Ustaw Format 3D.
Autom.: automatyczne wykrywanie przestrzeni kolorów zgodnie z formatem HDMI InfoFrame.
RGB Limited: Wymusza wybór przestrzeni kolorów RGB Limited.
RGB Full: Wymusza wybór przestrzeni kolorów RGB Full.
YUV Limited: Wymusza wybór przestrzeni kolorów YUV Limited.
YUV Full: Wymusza wybór przestrzeni kolorów YUV Full.
- **HDR:** Użyj , aby ustawić Autom., Wył, HDR 10.
Autom.: Automatyczne przełączanie na ustawienie HDR, po wykryciu synchronizacji HDR.
Wył.: Wymuszenie zamknięcia ustawień HDR niezależnie od tego, czy została wykryta synchronizacja HDR.
HDR 10: Niezależnie od tego, czy została wykryta synchronizacja HDR, wymuszenie zamknięcia ustawień HDR.
- **HDMI EDID:** Naciśnij  i użyj  w celu ustawienia HDMI1, HDMI2
Rozszerzone: Wybierz w celu użycia HDMI 2.0 EDID.
Standardowe: Wybierz w celu użycia HDMI 1.4b EDID.

Analogowy

- Naciśnij  i użyj , aby przewinąć podmenu.
- **Pozycja poz.:** Użyj , aby dostosować pozycję ekranu w poziomie.
- **Pozycja pion.:** użyj , aby dostosować pozycję ekranu w pionie.
- **Faza:** użyj , aby wyregulować częstotliwość w celu zmniejszenia zniekształceń analogowego obrazu RGB.
- **Zegar:** użyj , aby wyregulować szerokość poziomą analogowego obrazu RGB.
- **Automatyczna synchronizacja:** Użyj , aby wybrać Wł./Wył. w celu zablokowania synchronizacji obrazu

3D

- Naciśnij  i użyj , aby ustawić źródło 3D, metodę synchronizacji i format 3D.
- Przed przeprowadzeniem konfiguracji 3D, upewnij się, że podłączony jest sygnał z synchronizacją 3D.
- **3D:** użyj , aby włączyć lub wyłączyć funkcje 3D.
DLP-Link: Włącza wewnętrzną synchronizację 3D.
Podczerwień: Włącza zewnętrzną synchronizację 3D.
- **Odwrócenie synchronizacji 3D:** użyj , aby odwrócić sygnał 3D L/P lub P/L.
Wł.: Włącza odwracanie sygnału.
Wył.: Korzysta z otrzymanego sygnału synchronizacji.
- **Format 3D:** Naciśnij  i użyj , aby wybrać typ formatu 3D:
Autom., Góra/Dół, Sekwencja klatek, Pakowanie klatek, Obok siebie, Wył.
- **Opóźnienie wejścia synchronizacji 3D:** Użyj , w celu regulacji opóźnienia synchronizacji wejścia 3D.
- **Opóźnienie wyjścia synchronizacji 3D:** Użyj , w celu regulacji opóźnienia synchronizacji wyjścia 3D.
- **Wyjście 3D Sync:** Użyj , aby wybrać typ formatu 3D:
Wewnętrzne: Synchronizacja 3D pochodzi z wewnętrznego generatora synchronizacji.
Zewnętrzne: Synchronizacja 3D pochodzi z zewnętrznego złącza wejścia.



Ważne:

Następujące osoby powinny zachować szczególną ostrożność podczas oglądania treści 3D:
Dzieci poniżej szóstego roku życia.







Osoby wrażliwe na światło lub ze światłowstrętem, z pogorszonym zdrowiem lub historią chorób sercowonaczyniowych.

Osoby zmęczone lub cierpiące na brak snu.



Osoby pod wpływem narkotyków lub alkoholu.

Oglądanie obrazów 3D zazwyczaj jest bezpieczne. Niektóre osoby mogą jednak odczuwać dyskomfort. Sprawdź wytyczne, poprawione i opublikowane przez 3D League 10 grudnia 2008 r. Zgodnie z nimi osoby oglądające obrazy 3D powinny co trzydzieści minut lub co godzinę robić przerwy trwające 5–15 minut.

Włączenie zasilania sygnału

- Naciśnij  i użyj /, aby przewinąć podmenu.
- **Komputer:** Użyj /, aby ustawić Wł./Wył. i włączyć lub wyłączyć automatyczne włączanie zasilania przez wejście VGA.
- **HDMI:** Użyj /, aby ustawić Wł./Wył. w celu włączenia lub wyłączenia automatycznego włączania zasilania przez wejście HDMI.

Wzorzec testowy

- Użyj / w celu wyboru Siatka, Biały, Czerwony, Zielony, Niebieski, Czarny, Krzywe RGB, Pasek koloru, Pasek czynności, Szachownica, Linie poziome, Linie pionowe, Przekątne, Krzywe poziome, Krzywe pionowe, Wył., aby włączyć obraz wzorca testowego.

Menu OBRAZ

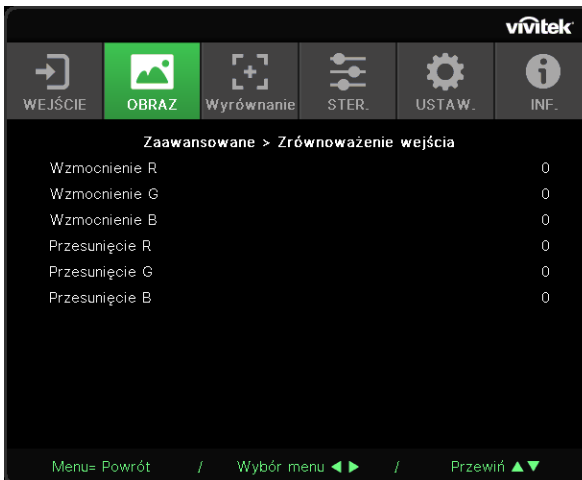
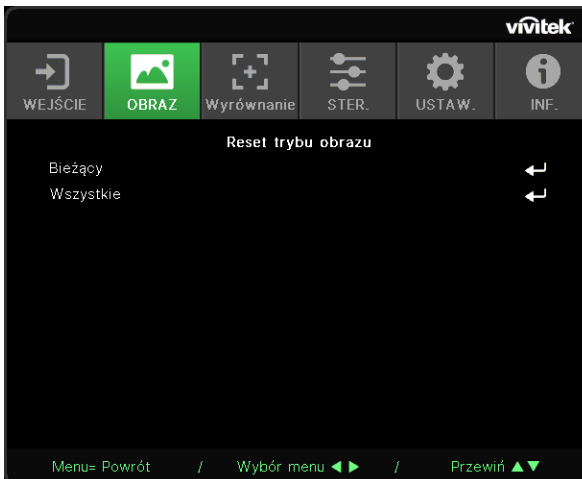
Tryb obrazu	Prezentacja, Jasny, Gra, Film, Żywe, Mieszanie, sRGB, DICOM SIM, Użytkownik, (3D), (HDR 10)	
Jasność	0~100	
Kontrast	0~100	
Zarządzanie kolorami	Kolor: R, G, B, C, M, Y, W	
	Barwa: -99~99 Czerwony: 0~399 (tylko W)	
	Nasycenie: 0~199 Zielony: 0~399 (tylko W)	
	Wzmocnienie: 5~195 Niebieski: 0~399 (tylko W)	
Zaawansowane	Jaskrawe kolory: 0~10	
	Ostrość: 0~31	
	Gamma: 1,8, 2,0, 2,2, 2,4, Czarno-białe, Liniowa, DICOM SIM	
	HDR PQ: PQ-L300, PQ-L400, PQ-L500, PQ-L600, PQ-L700 (tylko dla HDR)	
	Temperatura barwowa: Ciepłe, Normalne, Zimne	
Reset trybu obrazu	Zrównoważenie wejścia: Wzmocnienie R, Wzmocnienie G, Wzmocnienie B, Przesunięcie R, Przesunięcie G, Przesunięcie B	
	Bieżący: (OK, Anuluj) Wszystkie: (OK, Anuluj)	

Tryb obrazu

- Użyj ◀/▶, aby wybrać preferowany tryb.
- **Prezentacja:** tryb zalecany. Najlepsze efekty wyświetlania podczas prezentacji.
- **Jasny:** ten tryb należy wybrać w sytuacjach, gdy wymagany jest obraz o najwyższej jasności.
- **Gra:** do wyświetlania gier wideo.
- **Kino:** zapewnia równowagę pomiędzy nasyceniem kolorów, kontrastem a jasnością. Zaleca się używać w warunkach słabego oświetlenia.
- **Żywe:** Zapewnia żywe kolory.
- **Mieszanie:** Tryb jest odpowiedni do środowiska immersyjnego.
- **sRGB:** optymalizuje kolory RGB, aby uzyskać realistyczne obrazy przy zmniejszonym ustawieniu jasności.
- **DICOM SIM:** do obrazowania cyfrowego i wymiany obrazów w medycynie.
- **Użytkownik:** pozwala ustawić preferowaną kombinację jasności, kontrastu i kolorów.
- **3D:** Automatyczne przełączanie po wykryciu synchronizacji 3D.
- **HDR 10:** Automatyczne przełączanie po wykryciu synchronizacji HDR.

Jasność

- Użyj ◀/▶, aby zwiększyć lub zmniejszyć poziom jasności obrazu.



















Kontrast

- Użyj ◀/▶, aby dostosować poziom kontrastu obrazu.





Zarządzanie kolorami

- Naciśnij ↵ i użyj ▼/▲, aby przewinąć podmenu
- **Kolor:** Do wyboru i regulacji koloru (czerwony, zielony, cyjan, magenta, żółty, biały).
- **Barwa:** Użyj ◀/▶, aby dostosować wartość odcienia koloru.
- **Nasycenie:** Użyj ◀/▶, aby dostosować wartość nasycenia koloru.
- **Wzmocnienie:** Użyj ◀/▶, aby dostosować wartość wzmocnienia koloru.
- **Czerwony:** Użyj ◀/▶ do regulacji wartości czerwonego odcienia bieli.
- **Zielony:** Użyj ◀/▶ do regulacji wartości zielonego odcienia bieli.
- **Czerwony:** Użyj ◀/▶ do regulacji wartości niebieskiego odcienia bieli.
- Te trzy opcje służą do regulacji zakresu wyświetlanych kolorów dla całego obrazu. Jeśli w szarych obszarach występuje minimalne zabarwienie kolorem czerwonym, zielonym lub niebieskim, odpowiednio zmniejsz jego wzmocnienie. Zwiększanie wzmocnienia powoduje zmniejszanie kontrastu.

Zaawansowane

- Naciśnij  i użyj /, aby przewinąć podmenu
- **Jaskrawe kolory:** użyj /, aby dostosować jaskrawe kolory obrazu.
- **Ostrość:** użyj /, aby dostosować ostrość obrazu.
- **Gamma:** Użyj /, aby wybrać inną chrominancję obrazu.
Gdy oświetlenie otoczenia jest tak jasne, że utrudnia projekcję obrazu w zaciemnionym obszarze, można zmienić wartość gamma w celu regulacji chrominancji. Dostępne są następujące opcje: 1.8, 2.0, 2.2, 2.4, Czarno-białe, Liniowe, DICOM SIM.
- **HDR PQ:** Użyj / w celu wyboru ustawień PQ PQ-L300, PQ-L400, PQ-L500, PQ-L600, PQ-L700
- **Temperatura barwowa:** Użyj /, aby wybrać temperaturę barwową.
Ciepłe: Biel na obrazie będzie miała czerwony odcień.
Normalna: kolory białe pozostaną bez zmian.
Zimna: Biel na obrazie będzie miała niebieski odcień.
- **Zrównoważenie wejścia:** Naciśnij  i użyj /, aby przewinąć podmenu
Użyj /, aby dostosować wartości wzmocnienia i przesunięcia koloru czerwonego, zielonego i niebieskiego dla balansu bieli.
Wzmocnienie: Dostosuj poziom jasności koloru czerwonego, zielonego i niebieskiego.
Przesunięcie: Dostosuj poziom kontrastu koloru czerwonego, zielonego i niebieskiego.

Reset trybu obrazu

- Naciśnij  i użyj /, aby przewinąć podmenu.
- **Bieżący:** Naciśnij , aby zresetować bieżący tryb Obraz do ustawień domyślnych.
- **Wszystkie:** Naciśnij , aby zresetować wszystkie tryby Obraz do ustawień domyślnych.

Uwaga:

"Resetowanie trybu obrazu" resetuje wyłącznie zgodnie z sygnałem wejścia.

Menu Wyrównanie

Wsp. proporcji	Wypełnij, 4:3, 16:9, Letter Box, 2,35:1, 16:10, Autom.
Powiększenie cyfrowe	Powiększenie: 0~10 (1.0x~2.0x)
	Zmniejszenie: -40~0 (0.8x~1.0x)
	Przesunięcie obrazu: Przes. obrazu w poziomie, Przes. obrazu w pionie
Korekcja trapezowa	Korekcja znieksz. trapez. w pionie: -30~0~30
	Korekcja znieksz. trapez. w poziomie: -30~0~30
4 rogi	Narożnik: Górna lewa, Górna prawa, Dolna lewa, Dolna prawa
	Poziomo: 0~60
	Pionowo: 0~60
Maskowanie	Góra: 0~100
	Dół: 0~100
	W lewo: 0~100
	W prawo: 0~100
Projekcja	Przód, Tył, Przód+Sufit, Tył+Sufit
Ustawienia ekranu	Format ekranu: 16:10, 16:9, 4:3, 2,35:1
	Pozycja ekranu: Wyszarzenie, -60~0~60 (przy 16:9), -160~0~160 (przy 4:3), -191~0~191 (przy 2,35:1)
Ustawienia obiektywu	Blokada obiektywu: Wył., Wł.
	Typ obiektywu: obiektyw non-UST, obiektyw UST
	Sterowanie obiektywem: Powiększenie i Ostrość, Przesunięcie obiektywu
	Pamięć obiektywu: Zapisywanie, Pamięć uruchamiania: 1~10
	Obiektyw na środku (wykonywanie)
Resetowanie wyrównania	(OK, Anuluj)

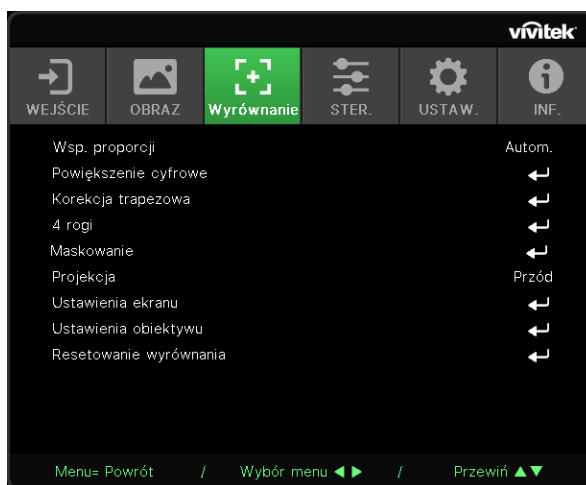

Wsp. proporcji

- Użyj ◀/▶, aby wybrać współczynnik proporcji obrazu (Wypełnij, 4:3, 16:9 lub 16:10, Letter Box, 2,35:1, Autom.)

Powiększenie cyfrowe

- Naciśnij ↵ i użyj ▼/▲, aby przewinąć podmenu
- **Powiększenie:** Użyj ◀/▶ aby powiększyć zawartość obrazu, wartość 0~10.
- **Zmniejszenie:** Użyj ◀/▶ aby zmniejszyć zawartość obrazu, wartość od 0~-40. Regulacja Zmniejszenia, spowoduje zresetowanie przesunięcia obrazu HV do wartości domyślnej.
- **Przesunięcie obrazu:** Naciśnij ↵ i użyj ▼/▲, aby przewinąć podmenu
Przes. obrazu w poziomie: Użyj ◀/▶, aby przesunąć obraz w poziomie (w lewo/prawo)
Przes. obrazu w pionie: Użyj ◀/▶, aby przesunąć obraz w pionie (w górę/dół)
Zależy od zmniejszenia, nie ustalone

Korekcja trapezowa

- Naciśnij ↵ i użyj ▼/▲, aby przewinąć podmenu.
- **Korekcja znieksz. trapez. w pionie:** Użyj ◀/▶, aby dostosować wartość i skorygować zniekształcenie obrazu w pionie. Możliwa do regulacji wartość to ±30.
- **Korekcja znieksz. trapez. w poziomie:** Użyj ◀/▶, aby skorygować zniekształcenie obrazu w poziomie. Możliwa do regulacji wartość to ±30.

4 rogi

Ta funkcja służy do korekty zniekształcenia obrazu w jego rogach, które może wynikać ze sposobu montażu lub charakteru powierzchni.

- Naciśnij ↵ i użyj ▼/▲, aby przewinąć podmenu.
- **Narożnik:** Użyj ◀/▶, aby wybrać róg (Górny-lewy, Górny-prawy, Dolny-lewy, Dolny-prawy).
- **Poziomo:** Użyj ◀/▶, aby zwiększyć lub zmniejszyć wartość w poziomie.
- **Pionowo:** Użyj ◀/▶, aby zwiększyć lub zmniejszyć wartość w pionie.

Maskowanie

- Naciśnij ↵ i użyj ▼/▲, aby przewinąć podmenu.
- **Góra:** Użyj ◀/▶, aby dostosować funkcję maskowania na ekranie od wartości Strona górna, Strona dolna, Strona lewa i Strona prawa.





















Projekcja

- Użyj ◀/▶, aby wybrać pozycję projekcji.
- **Przód:** projektor zamontowany na stole rzuca obraz na przednią powierzchnię ekranu.
- **Tył:** projektor zamontowany na stole rzuca obraz na tylną powierzchnię ekranu.
- **Przednia na suficie:** projektor zamontowany na suficie rzuca obraz na przednią powierzchnię ekranu.
- **Tylna na suficie:** projektor zamontowany na suficie rzuca obraz na tylną powierzchnię ekranu.

Ustawienia ekranu

- Naciśnij ↵ i użyj ▼/▲, aby przewinąć podmenu.
- **Format ekranu:** Użyj ◀/▶ w celu wyboru formatu ekranu spośród 16:10, 16:9, 4:3 i 2,35:1.
- **Pozycja ekranu:** użyj ◀/▶, aby dostosować pozycję ekranu.

Ustawienia obiektywu

- Naciśnij  i użyj /, aby przewinąć podmenu.
- **Blokada obiektywu:** Użyj /, aby ustawić blokadę obiektywu na Wł. lub Wył.
- **Typ obiektywu:** Użyj /, aby ustawić typ obiektywu na Obiektyw nie-UST, Obiektyw UST.
- **Sterowanie obiektywem:** Użyj /, aby wyregulować Ostrość obiektywu. Użyj /, aby wyregulować Powiększenie obiektywu. Naciśnij Enter, aby przełączyć na menu Przesunięcie obiektywu. Naciśnij ///, aby wyregulować Przesunięcie obiektywu. Naciśnij Enter, aby przełączyć na menu Regulacja obiektywu.
- **Pamięć obiektywu:** Naciśnij  i użyj /, aby przewinąć podmenu.
Zapis w pamięci: Użyj  w celu wyboru pamięci do zapisu ustawienia, a następnie naciśnij przycisk ENTER w celu potwierdzenia.
Użyj  w celu wyboru wymaganego ustawienia z pamięci, a następnie naciśnij przycisk ENTER, aby wykonać ustawienie obiektywu, projektor automatycznie wyreguluje Pozycję obiektywu, Powiększenie i Ostrość.
- **Obiektyw na środku:** Naciśnij  w celu wykonania kalibracji przesunięcia obiektywu na środek.

Resetowanie wyrównania

- Naciśnij , aby zresetować wszystkie ustawienia Wyrównanie do ustawień domyślnych.

Menu STER.

Włączenie bezpośrednie	Wył., Wł.
Źródło światła	Tryb światła: Normalny, Eco, Niestandardowe światło
	Niestandardowe światło: 25~100
	Stała jasność: Wył., Wł.
	ViviBlack: Dynamiczny czarny, Timer wyłączenia światła
Duża wysokość n.p.m.	Normalna, wysoka
Sterowanie IR	Oba IR włączone, Przedni IR włączony, Tylny IR włączony, Oba IR wyłączone
ID pilota	Domyślne~99
HDBaseT	HDBaseT-IR_RS232_RJ45: Wył., Wł.
	HDBaseT EDID: Rozszerzony, Standardowy
Sieć	Stan sieci: Rozłącz, Połącz
	DHCP: Wył., Wł.
	Adres IP: 0~255, 0~255, 0~255, 0~255
	Maska podsieci: 0~255, 0~255, 0~255
	Brama: 0~255, 0~255, 0~255, 0~255
	DNS: 0~255, 0~255, 0~255, 0~255
Zastosuj: OK, Anuluj	

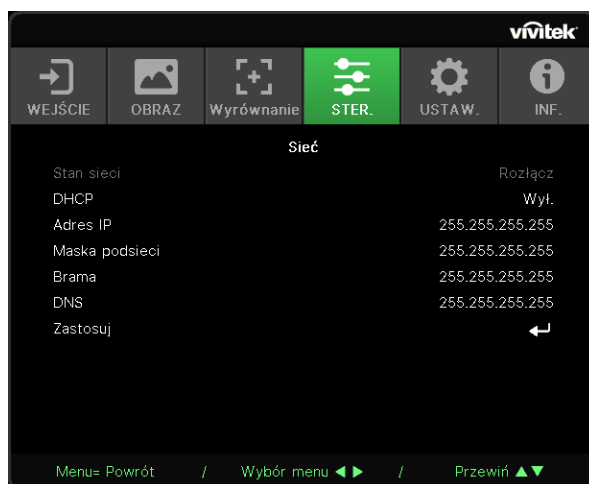

Ustawienia Art-Net	Włączenie Art-Net: Wył., Wł. (2.X.X.X), Wł. (10.X.X.X), Wł. (Ręczne)
	Sieć: 0~127
	Podsieć: 0~15
	Universe: 0~15
	Universe: 0~15
	Zastosuj: (OK, Anuluj)
	Ustawienia kanału Art-Net: Kanał 1, Kanał 2, Kanał 3, Kanał 4, Kanał 5

Tryb wypożyczenia	Poziom blokady zasilania: 60~100 Resetowanie poziomu blokady zasilania
	Czas blokady używania: Wyłączony, włączony Ustawienia blokady używania (HRS): 1~9999 Resetowanie czasu utraty ważności
	Zmień hasło: Nowe hasło, Potwierdź hasło



Włączenie bezpośrednie

- Użyj ◀/▶ w celu przełączenia Wł./Wył.
Ta funkcja jest domyślnie ustawiona na Wył. Po WŁĄCZENIU projektor uruchomi się automatycznie, gdy zasilanie AC zostanie włączone następnym razem. Możesz włączać projektor, korzystając z tej funkcji i włącznika zasilania (zamiast pilota zdalnego sterowania).

Źródło światła

- Naciśnij ◀ i użyj ▼/▲, aby przewinąć podmenu.
- **Tryb światła:** Użyj ◀/▶ do wyboru (Normalny, Eco, Niestandardowe światło)
- **Niestandardowe światło:** Użyj ◀/▶ w celu regulacji poziomu jasności w zakresie 25% do 100%.
- **Stała jasność:** Użyj ◀/▶ w celu przełączenia Wł./Wył.
- **ViviBlack:** Naciśnij ◀ i użyj ▼/▲, aby przewinąć podmenu.
Dynamiczny czarny: Użyj ◀/▶ w celu przełączenia Wł./Wył.
Timer wyłączenia światła: Użyj ◀/▶ w celu wyboru czasu wyłączenia światła (Wyłącz, 1 sek./ 2 sek., 3 sek., 4 sek.).

Duża wysokość n.p.m.

- Użyj ◀/▶, aby dostosować prędkość wentylatora chłodzącego (Normalna, Wysoka)







Sterowanie IR

- Użyj ◀/▶, aby wybrać preferowane miejsce sterowania urządzeniem za pomocą podczerwieni (Oba IR włączone, Przedni IR włączony, Tylny IR włączony, Oba IR wyłączone).
Za pomocą tej funkcji możesz wybrać, który odbiornik podczerwieni pilota zdalnego sterowania będzie aktywny.

ID pilota

Wyświetla obecny numer identyfikacyjny projektora i pilota zdalnego sterowania. Pozwala ustawić unikatowy numer identyfikacyjny oddzielnie dla projektora i pilota.

HDBaseT













- Naciśnij  i użyj /, aby przewinąć podmenu.
- **HDBaseT-IR_RS232_RJ45:** Użyj / w celu przełączenia HDBaseT-IR_RS232_RJ45 Wł./Wył. Włącz funkcję sterowania HDBaseT z podczerwienią, RS232 i RJ45.
- **HDBaseT EDID:** Użyj / w celu wyboru trybu HDBaseT (Rozszerzony, Standardowy).

Uwaga:

Po ustawieniu sterowania HDBaseT na Wł., Tryb oszczędzania energii zostanie ustawiony na "Włączenie przez HDBaseT", a w celu wyboru należy wyłączyć tę funkcję.

Sieć

Ta funkcja pozwala skonfigurować ustawienia sieciowe, tak aby można było obsługiwać projektor za pośrednictwem sieci.

- Naciśnij  i użyj /, aby przewinąć podmenu
- **Stan sieci:** połącz/Rozłącz z siecią automatycznie.
- **DHCP:** Użyj / w celu ustawienia DHCP na Wł./Wył. Gdy funkcja DHCP jest WŁĄCZONA, serwer DHCP domeny przydzieli projektorowi adres IP. Zostanie on wyświetlony w oknie adresu IP bez konieczności wprowadzania żadnych danych. Jeśli serwer domeny nie będzie mógł przydzielić żadnego adresu IP, w oknie adresu IP wyświetlana będzie wartość 0.0.0.0.
- **Adres IP:** Naciśnij , aby wyświetlić okno wprowadzania adresu IP. Użyj / w celu wyboru liczby w adresie do zmiany. Użyj / w celu zwiększenia lub zmniejszenia liczby w adresie IP. (Przykład: adres IP sieci 172.xxx.xxx.xxx).
- **Maska podsieci:** pozwala ustawić maskę podsieci. Sposób wprowadzania jest taki sam, jak w przypadku ustawiania adresu IP.
- **Brama:** pozwala ustawić bramę. Sposób wprowadzania jest taki sam, jak w przypadku ustawiania adresu IP.
- **DNS:** pozwala ustawić DNS. Sposób wprowadzania jest taki sam, jak w przypadku ustawiania adresu IP.
- **Zastosuj:** Naciśnij  i użyj /, aby przewinąć podmenu

Funkcje terminala przewodowej sieci LAN

Możliwe jest także zdalne sterowanie i monitoring projektora z PC (lub z laptopa) przez przewodową sieć LAN. Zgodność z oknami sterowania Crestron / AMX (Wykrywanie urządzenia) / Extron, pozwala nie tylko na zbiorcze zarządzanie projektorem w sieci, ale także na zarządzanie z panela sterowania ekranu przeglądarki komputera PC (lub laptopa).

- Crestron to zastrzeżony znak towarowy Crestron Electronics, Inc. w Stanach Zjednoczonych.
- Extron to zastrzeżony znak towarowy Extron Electronics, Inc. w Stanach Zjednoczonych.
- AMX to zastrzeżony znak towarowy AMX LLC w Stanach Zjednoczonych.
- PJLink złożyła zgłoszenie zastrzeżenia znaku handlowego i logo w Japonii, USA oraz innych krajach, za pośrednictwem JBMIA.

Obsługiwane urządzenia zewnętrzne

Ten projektor jest obsługiwany poprzez określone polecenia kontrolera Crestron Electronics i powiązane oprogramowanie (np., RoomView ®).

<http://www.crestron.com/>

Ten projektor jest obsługiwany przez AMX (Wykrywanie urządzeń).

<http://www.amx.com/>

Dla odniesienia, ten projektor jest zgodny z obsługą urządzeń Extron.

<http://www.extron.com/>

Projektor obsługuje wszystkie polecenia PJLink Class1 (Wersja 1.00).

<http://pjlink.jbmia.or.jp/english/>

Bardziej szczegółowe informacje dotyczące różnych typów urządzeń zewnętrznych, które można podłączyć do portu LAN/RJ45 i zdalnie sterować projektorem, a także powiązane polecenia sterowania, obsługiwane dla każdego urządzenia, można uzyskać po bezpośrednim kontakcie z zespołem pomocy technicznej-serwisu.

Łączenie z siecią LAN

1. Podłącz kabel RJ45 do portów RJ45 projektora i komputera PC (Laptop).

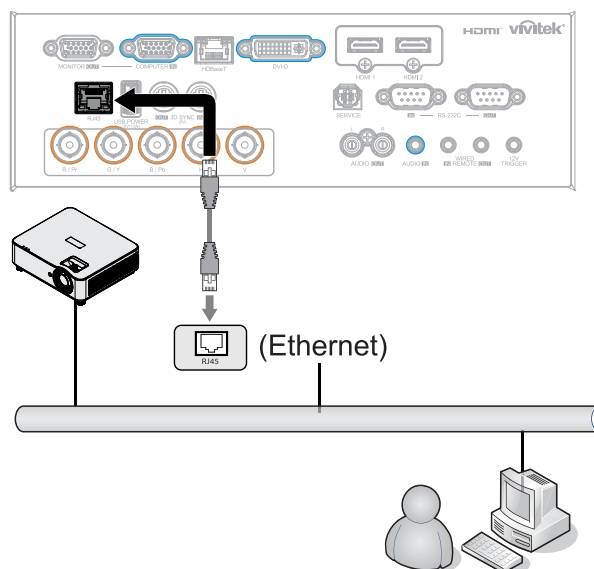

2. W komputerze PC (Laptop), wybierz Start → Panel sterowania → Sieć i Internet.

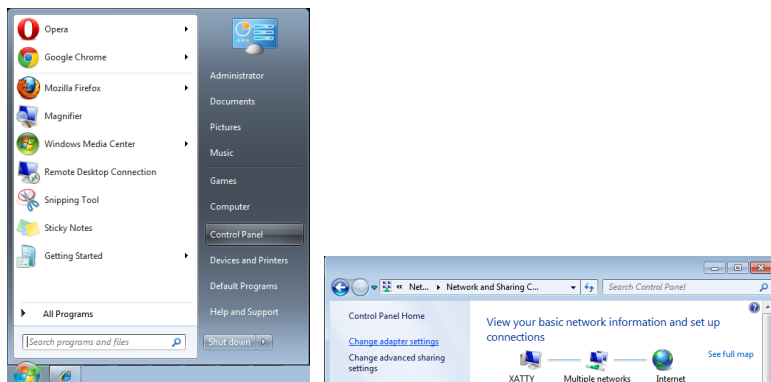

3. Kliknij prawym przyciskiem Połączenie lokalne i wybierz Właściwości.
4. W oknie Właściwości, wybierz zakładkę Praca w sieci i wybierz Protokół Internetowy (TCP/IP).
5. Kliknij Właściwości.
6. Kliknij Użyj następującego adresu IP i wypełnij pola adresu IP i maski podsieci, a następnie kliknij OK.

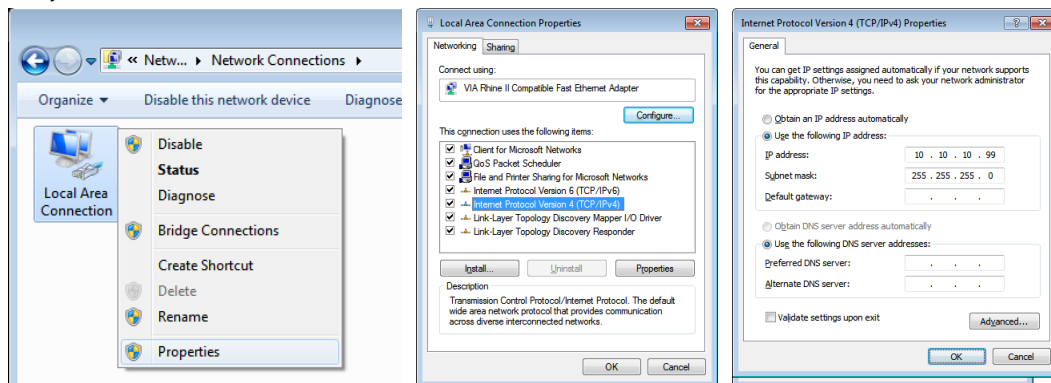

7. Naciśnij przycisk Menu na projektorze.
8. Wybierz STEROWANIE → Sieć
9. Po przejściu do opcji Sieć, wprowadź następujące informacje:
 - DHCP: Wył.
 - Adres IP: 10.10.10.10
 - Maska podsieci: 255.255.255.0
 - Brama: 0.0.0.0
 - Serwer DNS: 0.0.0.0

10. Naciśnij (Enter) / ► w aby potwierdzić ustawienia.

Otwórz przeglądarkę sieci web

(na przykład, Microsoft Internet Explorer z Adobe Flash Player 9.0 lub wersją wyższą).

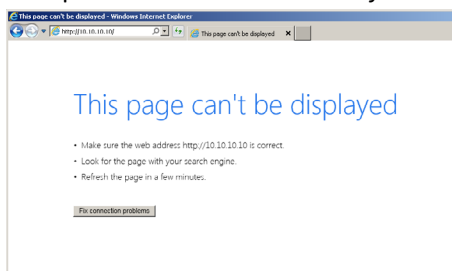

11. Na pasku adresu, wprowadź adres IP: 10.10.10.10.

12. Naciśnij (Enter) / ►.

Projektor został ustawiony na zdalne zarządzanie. Funkcja LAN/RJ45 pokazuje następujące informacje.

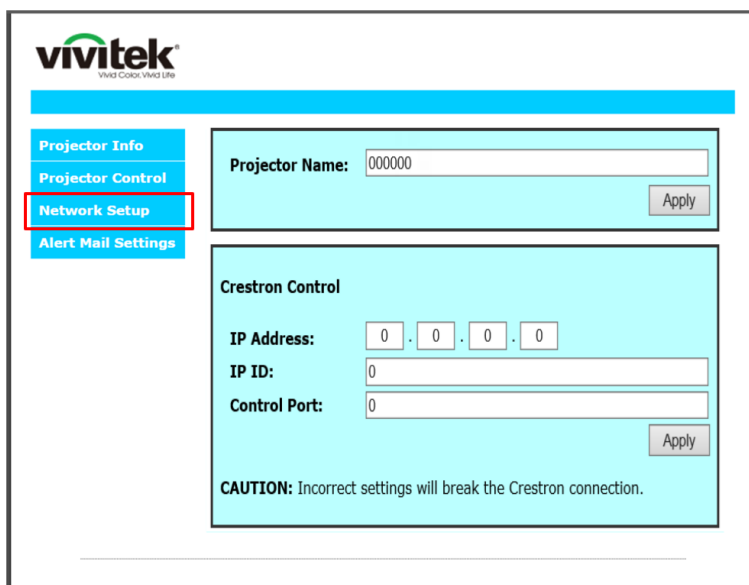
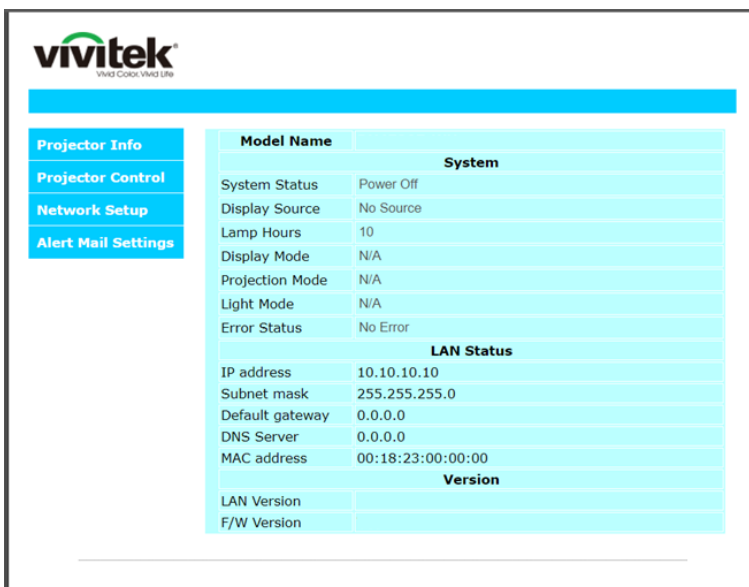

KATEGORIA	ELEMENT	Długość wprowadzanych wartości
Sterowanie Crestron	Adres IP	15
	ID IP	3
	Port	5
Projektor	Nazwa projektora	10

Dalsze informacje można uzyskać pod adresem <http://www.crestron.com>.

Przygotowanie alarmów e-mail

1. Upewnij się, że użytkownik może uzyskać dostęp do strony głównej funkcji LAN RJ45 przez przeglądarkę sieci web (na przykład, Microsoft Internet Explorer v6.01/v8.0).
2. Na stronie głównej LAN/RJ45, kliknij Ustawienia alarmu poczty.
3. Domyślnie okna wprowadzania Ustawienia alarmu poczty są puste.

4. W celu wysłania powiadomienia pocztą należy wprowadzić następujące elementy:

- Pole SMTP to pole serwera pocztowego do wysyłania poczty e-mail (protokół SMTP). To pole jest wymagane.
- Pole Do to adres odbiorcy poczty (na przykład, administrator projektora). To pole jest wymagane.
- Pole DW umożliwi wysłanie kopii alarmu pod określony adres e-mail. To pole jest opcjonalne (na przykład, asystent administratora projektora).
- Pole Od to adres e-mail nadawcy poczty (na przykład, administrator projektora). To pole jest wymagane.
- Wybierz warunki alarmu, zaznaczając wymagane okna.

Uwaga: Wypełnij pola według wymagań. Użytkownik może kliknąć Wyślij wiadomość testową, aby sprawdzić, które ustawienie jest prawidłowe. W celu pomyślnego wysłania powiadomienia e-mail należy wybrać warunki alarmu i wprowadzić prawidłowy adres e-mail.

Funkcja RS232 by Telnet

Oprócz podłączenia projektora do interfejsu RS232 z komunikacją "Hyper-Terminal", przez dedykowane polecenia sterowania RS232, dostępne jest alternatywne przekazywanie poleceń RS232, określane jako "RS232 by TELNET" dla interfejsu LAN/RJ45.

Szybka instrukcja uruchomienia dla "RS232 by TELNET"

Sprawdź i uzyskaj adres IP w menu OSD projektora.

Upewnij się, że komputer laptop/PC może uzyskać dostęp do strony sieci web projektora.

Przy filtrowaniu funkcji "TELNET" przez komputer laptop/PC, upewnij się, że wyłączone zostało ustawienie "Zapora ogniowa Windows".

Start ⇒ Wszystkie programy ⇒ Akcesoria ⇒ Wiersz polecenia

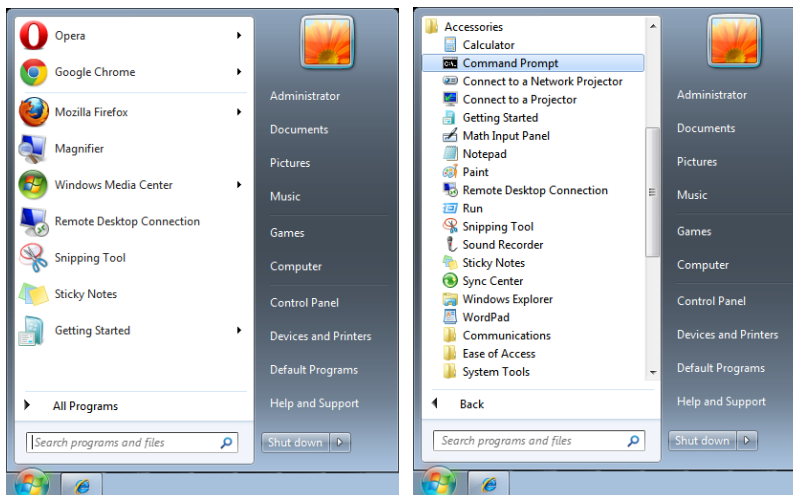

Wprowadź polecenie w następującym formacie:

telnet ttt.xxx.yyy.zzz 7000 (Naciśnięcie przycisku "Enter")

(ttt.xxx.yyy.zzz: Adres IP projektora)

Po uzyskaniu gotowości połączenia Telnet i wprowadzeniu przez użytkownika polecenia RS232 należy nacisnąć przycisk "Enter", co spowoduje zadziałanie polecenia RS232.

Jak włączyć TELNET w systemie Windows

Przy domyślnej instalacji Windows, nie ma funkcji "TELNET". Ale użytkownik może uaktywnić tę funkcję, poprzez włączenie ustawienia "Włącz lub wyłącz funkcje systemu Windows".

Otwórz "Panel sterowania" w Windows

Otwórz "Programy"

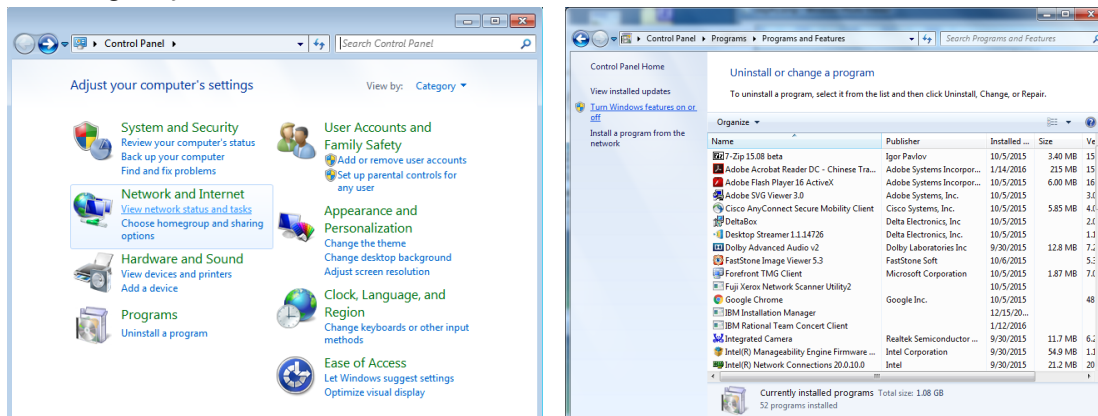

Wybierz “Włącz lub wyłącz funkcje systemu Windows”, aby otworzyć
Zaznacz opcję “Klient Telnet”, a następnie naciśnij przycisk “OK”.

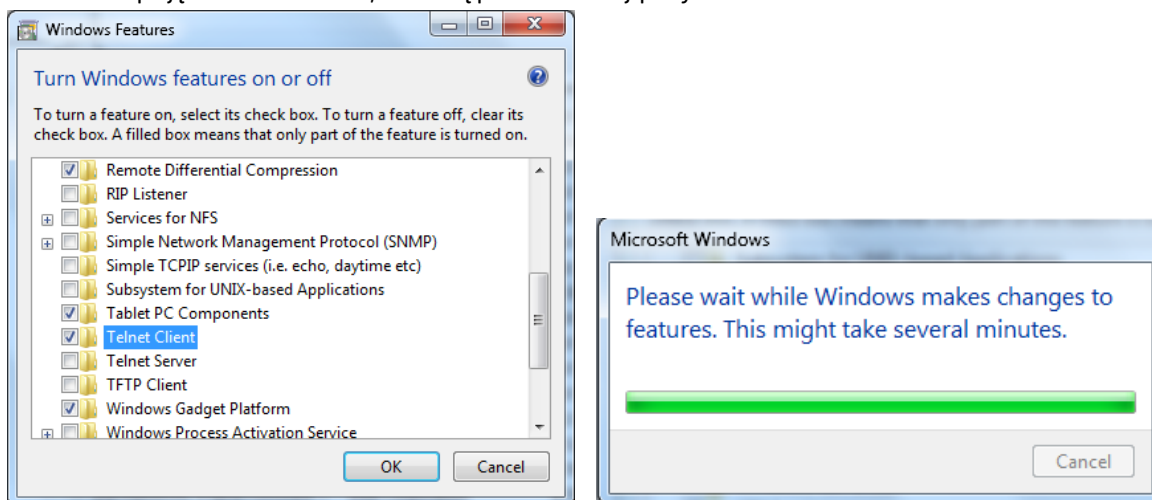

Arkusz specyfikacji dla “RS232 by TELNET” :

1. Telnet: TCP
2. Port Telnet: 7000
(dalsze informacje można uzyskać u przedstawiciela lub w zespole serwisu)
3. Narzędzie Telnet: Windows “TELNET.exe” (tryb konsoli)
4. Normalne rozłączenie sterowania dla RS232-by-Telnet: Po uzyskaniu gotowości połączenia, zamknij bezpośrednio narzędzie Telnet systemu Windows
5. Ograniczenie 1 dla sterowania przez Telnet: dostępnych jest mniej niż 50 bajtów, jako blok danych dla kolejnych sieci.
Ograniczenie 2 dla sterowania przez Telnet: dostępnych jest mniej niż 26 bajtów na jedno pełne polecenie RS232.
Ograniczenie 3 sterowania przez Telnet: Minimalne opóźnienie dla następnego polecenia RS232, musi wynosić ponad 200 (ms).
(* W Windows wbudowane jest narzędzie “TELNET.exe” należy nacisnąć przycisk “Enter” po “powrocie karetki” i wyświetleniu “nowego wiersza” kodu)











Ustawienia Art-Net

- Naciśnij **←** i użyj **▼/▲**, aby przewinąć podmenu
- **Włączenie Art-Net:** Użyj **◀/▶**, aby wybrać Art-Net
Wył. Wyłączenie Art-Net.
Wł. (2.X.X.X) i Wł. (10.X.X.X): IP zostanie obliczony automatycznie.
Wł. (Ręcznie): Ręczne ustawienie adresu IP.
- **Sieć:** Użyj **◀/▶** w celu wyboru grup sieci.
- **Podsieć:** Użyj **◀/▶** w celu wyboru podsieci dla każdej sieci.
- **Universe:** Użyj **◀/▶** w celu wyboru universe dla każdej podsieci.
- **Adres początkowy:** Użyj **◀/▶**, aby wybrać punkt początkowy adresu.
- **Zastosuj:** Użyj **◀/▶** w celu wyboru OK lub Anuluj, po zakończeniu ustawień ArtNet.
- **Ustawienia kanału Art-Net:** Użyj **◀/▶** w celu ustawienia mapowania funkcji dla każdego kanału Art-Net. Do sterowania projektorem z Art-Net używana jest definicja ustawienia kanału. Sprawdź tabelę poniżej:

Kanał	Funkcja kanału	Działanie	Parametr kanału	Wartość domyślna	Treść operacji
1	Power (Zasilanie)	Wstrzymanie	0 ~ 63	128	Wł./wył. światła projektora
		Brak działania	64 ~ 191		
		Włączenie	192 ~ 255		
2	WYGASZENIE OBRAZU	Migawka otwarta	0 ~ 63	128	Włączenie/ wyłączenie wyciszenia AV
		Brak działania	64 ~ 191		
		Migawka zamknięta	192 ~ 255		
3	Poziom mocy	30%	0 ~ 115	255	Regulacja poziomu jasności projektora
		31%	116 ~ 117		
			
		99%	252 ~ 253		
		100%	254 ~ 255		
4	Wejście	Brak działania	0 ~ 31	0	Zmiana źródła wejścia
		HDMI 1	32 ~ 47		
		HDMI 2	48 ~ 63		
		VGA	64 ~ 79		
		BNC (Component)	80 ~ 95		
		DisplatyPort	96 ~ 111		
		Bak działania	112 ~ 127		
		HDBaseT	128 ~ 143		
		3G-SD	144 ~ 159		
		DVI	160 ~ 175		
		Bak działania	178 ~ 255		
5	Sterowanie kanałami (*)	Sterowanie kanałami jest wyłączone	0 ~ 63	0	Włączenie/ wyłączenie działania kanału
		Brak działania	64 ~ 191		
		Sterowanie kanałami jest włączone	192 ~ 255		

(*): Nieakceptowane dla wszystkich innych kanałów, przy ustawieniu na "Wyłącz".

Tryb wypożyczenia

- Naciśnij  i użyj /, aby przewinąć podmenu i wprowadź 5 cyfrowe hasło.
- Poziom blokady zasilania:** Naciśnij  i użyj /, aby przewinąć podmenu. Poziom blokady zasilania: Aby wybrać stały poziom mocy wyjściowej (60~100). Resetowanie poziomu blokady zasilania: Do resetowania wyjścia poziomu mocy do wartości domyślnej.
- Czas blokady używania:** Naciśnij  i użyj /, aby przewinąć podmenu. Czas blokady używania: Do wyboru Wyłączenia/Włączenia czasu blokady używania. Ustawienie czasu używania (HRS): Ustaw czas używania. Po zakończeniu czasu używania, pojawi się okno z ostrzeżeniem. Resetowanie czasu utraty ważności: Do ponownego uruchamiania i odliczania w dół czasu utraty ważności
- Zmień hasło:** Naciśnij  w celu zmiany hasła Trybu wypożyczenia.

Uwaga:

Aby włączyć Tryb wypożyczenia, należy się skontaktować z lokalnym agentem w celu uzyskania 5 cyfrowego hasła.

Menu USTAW.

Eco	Zasilanie w trybie oczekiwania: Normalny, Eco, Tylko przez Lan, (Włączenie przez HDBaseT)
	Wyłączenie przy braku sygnału (min.): 0~30~180
	Zegar uśpienia (min.): 0~600
Audio	Głośność: 0~5~10
	Głośnik wewnętrzny: Wył., Wł.
	Wyciszenie: Wył., Wł.
Filtr powietrza	Czas pracy filtra powietrza (Tylko do odczytu)
	Przypomnienie o czasie: Wył., 300 godz., 500 godz., 1000 godz., 1500 godz., 2000 godz..
	Resetowanie timera: Resetowanie timera (wykonanie)
Kolor pustego ekranu	Logo, Czarny, Czerwony, Zielony, Niebieski, Biały
Menu	Logo: Std., Czarny, Niebieski
	Komunikat: Wył., Wł.
	Menu Pozycja: Środek, góra, dół, z lewej, z prawej
	Timer menu: Wył., 20 sek., 40 sek., 60 sek.
	Przezroczyste menu: Wył., 50%, 100%
Blokada klaw.	Wył., Wł.
Blokada zabezpieczenia	Wył., Wł.
Język	English, Français, Deutsch, Español, Português, 简体中文, 繁體中文, Italiano, Norsk, Svenska, Nederlands, Русский, Polski, Suomi, Ελληνικά, 한국어, Magyar, Čeština, Türkçe, 日本語, Dansk

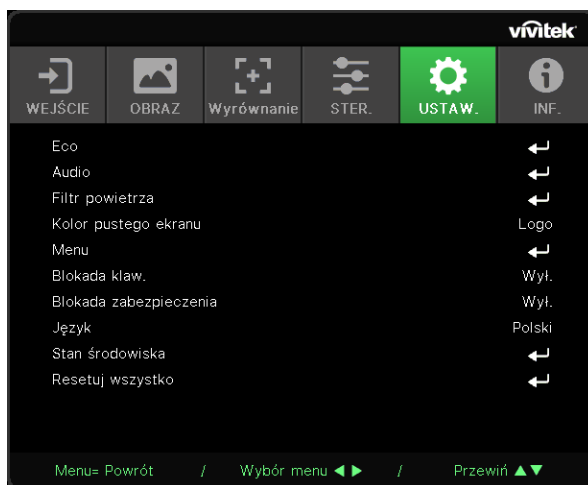

Stan środowiska	wykonanie
-----------------	-----------

Resetuj wszystko	OK, Anuluj
------------------	------------

Eco

- Naciśnij i użyj /, aby przewinąć podmenu.
- **Zasilanie w trybie oczekiwania:** Użyj /, w celu przełączenia na Normalna / Eco / Tylko przez Lan / Włączenie przez HDBaseT (Tylko pokazywane i wyszarzone przy ustawieniu HDBaseT-IR_RS232_RJ45 na "Wł.")
- **Wyłączenie przy braku sygnału (min.):** Użyj /, aby zwiększyć lub zmniejszyć czas, po którym projektor automatycznie wyłączy się, jeśli nie będzie sygnału.
- **Zegar uśpienia (min.):** Użyj /, aby zwiększyć lub zmniejszyć czas, po którym urządzenie automatycznie włączy tryb uśpienia.

Audio

- Naciśnij i użyj /, aby przewinąć podmenu.
- **Głośność:** Użyj /, aby zwiększyć lub zmniejszyć głośność dźwięku projektora
- **Głośnik wewnętrzny:** Użyj /, aby przełączyć Wł./Wył. wbudowanego wewnętrznego głośnika projektora.
- **Wyciszenie:** Użyj /, aby przełączyć Wł./Wył. wbudowanego głośnika projektora.

Filtr powietrza

- Naciśnij i użyj /, aby przewinąć podmenu.
- **Godziny działania filtra powietrza** Wyświetla łączne godziny użytkowania filtra powietrza.
- **Przypomnienie o czasie:** Użyj /, aby przełączyć Wł./Wył. timera filtra powietrza.
- **Resetowanie timera:** Naciśnij , aby zresetować timer filtra powietrza.

Kolor pustego ekranu

- Użyj /, aby wybrać kolor tła ekranu (Logo, Czarny, Czerwony, Zielony, Niebieski, Biały).

Menu

- Naciśnij i użyj /, aby przewinąć podmenu.
- **Logo:** Użyj /, aby wybrać Logo (Std., Czarne, Niebieskie).
- **Komunikat:** Użyj / w celu przełączenia Wł./Wył.
- **Menu Pozycja:** Użyj /, aby ustawić pozycję menu (Środek, Góra, Dół, Lewo, Prawo).
- **Timer menu:** użyj /, aby zmienić czas: Wył. / 20 s / 40 s / 60 s do ukrycia menu.
- **Przezroczyste menu:** Użyj /, aby przełączyć Wył./50%/100% dla przezroczystości menu.

Blokada klaw.

- Użyj /, aby Włączyć/Wyłączyć blokadę klawiatury.

Uwaga:

Aby odblokować klawiaturę, naciśnij i przytrzymaj „▼” przez 5 sek., po czym zostanie wyświetlony komunikat "Klawiatura odblokowana".

Blokada zabezpieczenia

- Użyj ◀/▶, aby Wł./Wył. blokadę zabezpieczenia.

Hasło

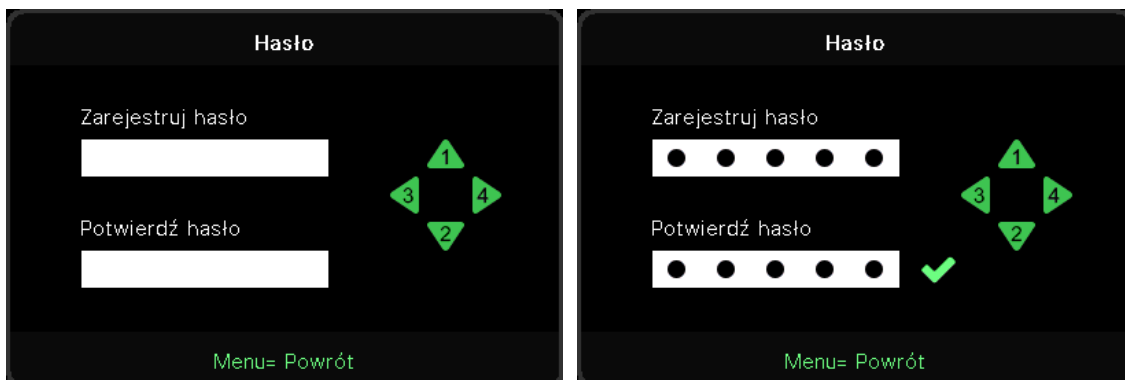

- Gdy jest włączona Blokada zabezpieczenia, pojawi się komunikat "wprowadzenie hasła".
- Naciśnij ▲/▼/◀/▶ w celu ustawienia hasła, łącznie 5 cyfr.

Uwaga:

Za każdym razem pojawi się "sprawdzenie hasła" do wprowadzenia podczas uruchamiania. Jeśli 5 razy zostanie wprowadzone nieprawidłowe hasło, należy skontaktować się z lokalnym punktem obsługi.

Język

- Naciśnij i użyj ▼/▲, aby przewinąć podmenu.
- Naciśnij ↵, aby przejść do podmenu języków.
- Naciśnij przycisk ▲/▼/◀/▶, aby przewinąć i wyróżnić odpowiedni język.
- Naciśnij przycisk MENU, aby wyjść z podmenu języka

Stan środowiska

- Naciśnij ↵, aby wyświetlić podmenu Stan środowiska.

Stan środowiska					
T1	25	Fan1	1100	Fan11	1100
T2	25	Fan2	1100	Fan12	1100
T3	25	Fan3	1100	Fan13	1100
T4	25	Fan4	1100	Fan14	1100
T5	25	Fan5	1100	Fan15	1100
T6	25	Fan6	1100		
T7	25	Fan7	1100		
T8	25	Fan8	1100		
T9	25	Fan9	1100		
T10	25	Fan10	1100		
T State	1st				
Menu= Wyjście					

Resetuj wszystko

- Naciśnij ↵, aby wybrać resetowanie wszystkiego, po czym w celu sprawdzenia, pojawi się komunikat "potwierdzenie resetowania wszystkiego"

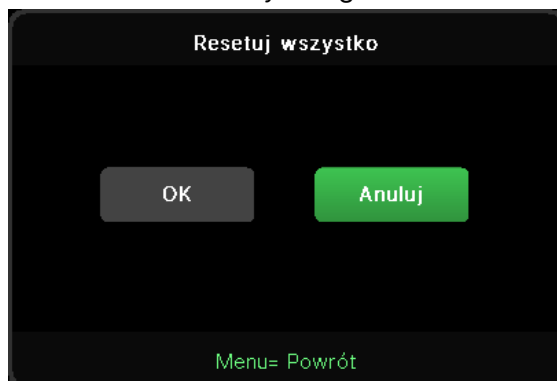

Uwaga:

W zależności od źródła wideo, nie wszystkie elementy w menu OSD są dostępne. Na przykład, elementy Pozycja pozioma/pionowa w menu Komputer, można modyfikować wyłącznie po połączeniu z PC. Nie można uzyskać dostępu do elementów niedostępnych i są one wyszarzone.

Ekran INF.

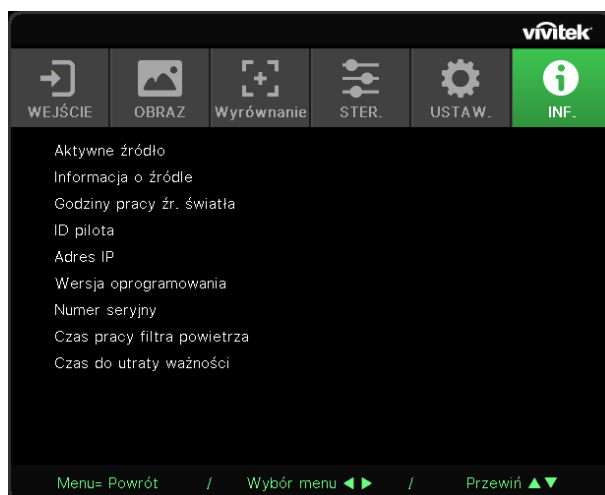

Na tym ekranie wyświetlane są informacje na temat bieżącego stanu projektora, które są potrzebne podczas korzystania z pomocy technicznej.

4. Konserwacja

Czyszczenie filtra powietrza

Filtr powietrza zapobiega gromadzeniu się kurzu na powierzchni elementów optycznych wewnątrz projektora. Po zabrudzeniu lub zablokowaniu filtra, projektor może się przegrzewać lub stopniowo zmniejszać jakość obrazu.

1. Wyłącz projektor i odłącz przewód zasilający prądu zmiennego od gniazda zasilania prądem zmiennym.
2. Czyszczenie filtra odkurzaczem.

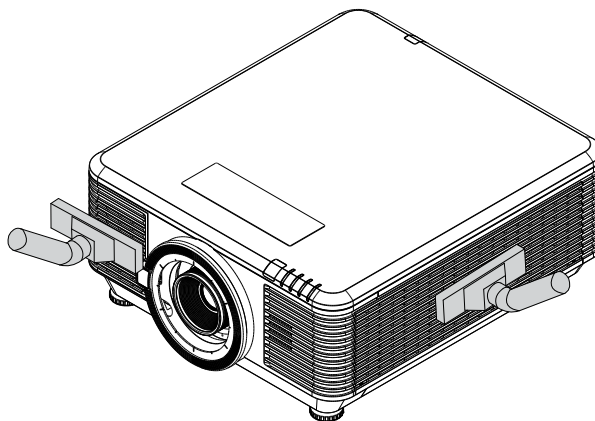
**Przeostroga:**

Zaleca się unikanie zakurzonych lub zadymionych miejsc do instalacji projektora, może to spowodować słabą jakość obrazu.

Przy silnym zablokowaniu filtra i braku możliwości oczyszczenia należy go wymienić na nowy.

Uwaga:

Do uzyskania dostępu do filtra zaleca się użycie drabiny. Nie należy zdejmować projektora z zestawu do montażu na ścianie.

Wymiana filtra

1. Wyłącz projektor i odłącz przewód zasilający prądu zmiennego od gniazda zasilania prądem zmiennym. Usuń kurz z projektora i wokół szczelin wentylacyjnych.
2. Odkręć śruby z modułu filtra.

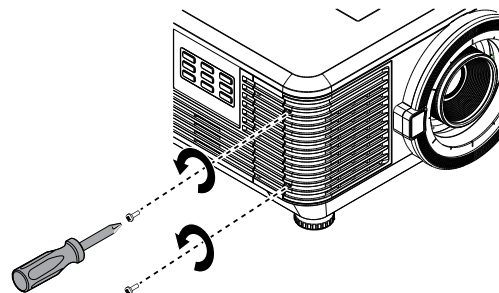

3. Poluzuj śruby na module filtra.

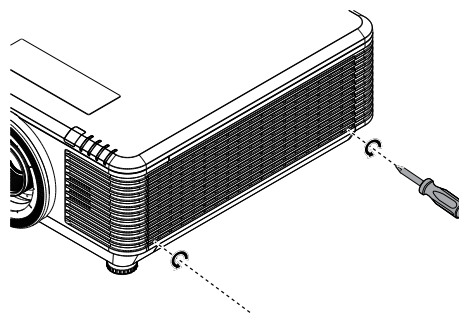

4. Odłączanie od projektora modułu filtra.

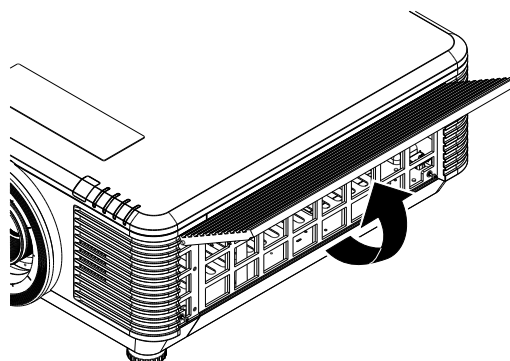
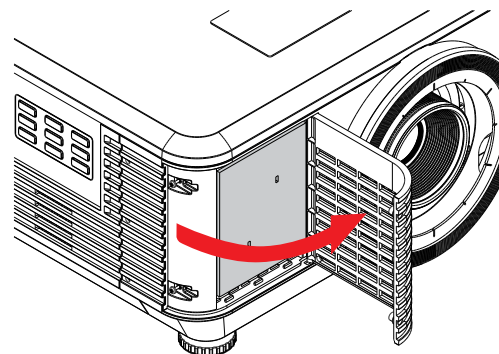

5. Odłącz filtr od pokrywy filtra.
Założ na pokrywę nowy filtr.

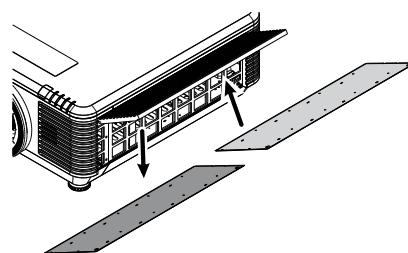
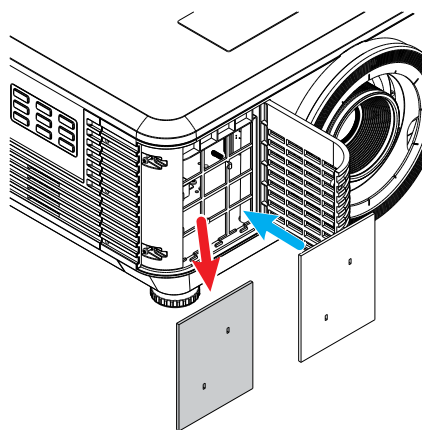

6. Założ z powrotem do projektora pokrywę filtra.

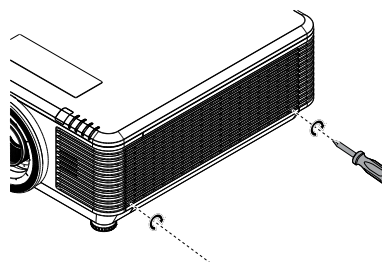
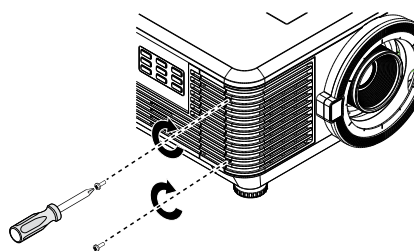

7. Po wymianie filtra powietrza włącz projektor i wyzeruj Timer filtra powietrza.
Zerowanie timera filtra powietrza:
Naciśnij MENU > wybierz USTAWIENIA >> Filtr powietrza i wybierz Resetuj timer. Naciśnij (Enter), aby zresetować Timer filtra powietrza.



Ostrzeżenie:

Nie należy myć filtra wodą lub innymi płynami.



Ważne:

Dioda LED filtra świeci, po nadejściu czasu serwisowania filtra.
Jeżeli filtr jest uszkodzony należy zastosować nowy.

5. Rozwiązywanie problemów

Powszechnie spotykane problemy i rozwiązania

Te instrukcje udostępniają wskazówki rozwiązywania problemów, które mogą się pojawić podczas używania projektora. Jeśli problem pozostaje nierozwiązany, należy zwrócić się o pomoc do sprzedawcy.

Często po długotrwałej diagnostyce okazuje się, że problem jest związany z czymś prostym, na przykład z utratą połączenia.

Przed kontynuowaniem rozwiązań dotyczących problemu należy sprawdzić następujące elementy.

- Użyj innego urządzenia elektrycznego do sprawdzenia sprawności gniazdka elektrycznego.
- Sprawdź, czy projektor jest włączony.
- Sprawdź, czy wszystkie połączenia są pewnie zamocowane.
- Sprawdź, czy jest włączone podłączone urządzenie.
- Sprawdź, czy podłączony komputer nie znajduje się w trybie oczekiwania.
- Upewnij się, że podłączony notebook jest skonfigurowany na wyświetlacz zewnętrzny.

(Zwykle odbywa się to przez naciśnięcie kombinacji Fn-przycisk na klawiaturze komputera).

Wskazówki dotyczące rozwiązywania problemów

W każdej z części dotyczących specyficznego problemu należy wykonać czynności w zalecanej kolejności. Może to pomóc w szybszym rozwiązaniu problemu.

Spróbuj zidentyfikować problem i uniknąć wymiany sprawnych części.

Na przykład, jeśli wymienione zostały baterie i problem utrzymuje się należy włożyć z powrotem oryginalne baterie i przejść do następnej czynności.

Należy zapisać wykonywane czynności diagnostyczne: Informacje te mogą być użyteczne podczas kontaktów z konsultantami pomocy technicznej lub z serwisantami.

Komunikaty wskaźnika LED

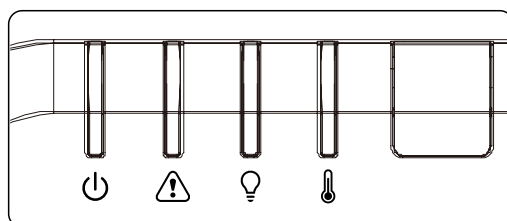

Komunikaty kodu LED	Dioda LED zasilania (Zielona)	Dioda LED stanu (Czerwona)	Dioda LED lampy (Czerwona)	Dioda LED temperatury (Czerwona)
Gotowość lampy	WŁĄCZ	WYŁĄCZ	WYŁĄCZ	WYŁĄCZ
Start	Miganie	WYŁĄCZ	WYŁĄCZ	WYŁĄCZ
Chłodzenie	Miganie	WYŁĄCZ	WYŁĄCZ	WYŁĄCZ
1W MCU wykrywa przerwanie pracy skalowania	2 mignięć	WYŁĄCZ	WYŁĄCZ	WYŁĄCZ
Nadmierna temperatura T1 / Utrata połączenia czujnika T1	WYŁĄCZ	WYŁĄCZ	1 mignięć	WŁĄCZ
Nadmierna temperatura T2 / Utrata połączenia czujnika T2	WYŁĄCZ	WYŁĄCZ	2 mignięć	WŁĄCZ
Nadmierna temperatura T3 / Utrata połączenia czujnika T3	WYŁĄCZ	WYŁĄCZ	3 mignięć	WŁĄCZ
Nadmierna temperatura T4 / Utrata połączenia czujnika T4	WYŁĄCZ	WYŁĄCZ	4 mignięć	WŁĄCZ
Nadmierna temperatura T5 / Utrata połączenia czujnika T5	WYŁĄCZ	WYŁĄCZ	5 mignięć	WŁĄCZ
Nadmierna temperatura T6 / Utrata połączenia czujnika T6	WYŁĄCZ	WYŁĄCZ	6 mignięć	WŁĄCZ
Nadmierna temperatura T7 / Utrata połączenia czujnika T7	WYŁĄCZ	WYŁĄCZ	7 mignięć	WŁĄCZ
Nadmierna temperatura T8 / Utrata połączenia czujnika T8	WYŁĄCZ	WYŁĄCZ	8 mignięć	WŁĄCZ
Błąd czujnika wyłącznika termicznego	WYŁĄCZ	4 mignięć	WYŁĄCZ	WYŁĄCZ
Błąd źródła światła lasera	WYŁĄCZ	4 mignięć	1 mignięć	WYŁĄCZ
Błąd WENTYLATORA 1	WYŁĄCZ	6 mignięć	1 mignięć	WYŁĄCZ
Błąd WENTYLATORA 2	WYŁĄCZ	6 mignięć	2 mignięć	WYŁĄCZ
Błąd WENTYLATORA 3	WYŁĄCZ	6 mignięć	3 mignięć	WYŁĄCZ
Błąd WENTYLATORA 4	WYŁĄCZ	6 mignięć	4 mignięć	WYŁĄCZ
Błąd WENTYLATORA 5	WYŁĄCZ	6 mignięć	5 mignięć	WYŁĄCZ
Błąd WENTYLATORA 6	WYŁĄCZ	6 mignięć	6 mignięć	WYŁĄCZ
Błąd WENTYLATORA 7	WYŁĄCZ	6 mignięć	7 mignięć	WYŁĄCZ
Błąd WENTYLATORA 8	WYŁĄCZ	6 mignięć	8 mignięć	WYŁĄCZ
Błąd WENTYLATORA 9	WYŁĄCZ	6 mignięć	9 mignięć	WYŁĄCZ
Błąd WENTYLATORA 10	WYŁĄCZ	6 mignięć	10 mignięć	WYŁĄCZ
Otwarcie obudowy	WYŁĄCZ	7 mignięć	WYŁĄCZ	WYŁĄCZ
Otwarcie obiektywu	WYŁĄCZ	7 mignięć	1 mignięć	WYŁĄCZ
Błąd DMD	WYŁĄCZ	8 mignięć	WYŁĄCZ	WYŁĄCZ
Błąd pokrętła kolorów	WYŁĄCZ	9 mignięć	WYŁĄCZ	WYŁĄCZ
Błąd pokrętła fosforu	WYŁĄCZ	9 mignięć	1 mignięć	WYŁĄCZ

Uwaga:

W przypadku błędu należy odłączyć przewód zasilający prądu zmiennego i przed ponownym uruchomieniem projektora poczekać jedną (1) minutę. Jeśli nadal migają dioda LED zasilania lub dioda LED źródła światła lub świeci dioda LED nadmiernej temperatury, należy się skontaktować z serwisem.

Pytania i odpowiedzi dotyczące problemów z obrazem

P. Brak obrazu na ekranie

- Sprawdź ustawienia komputera notebook lub desktop PC.
- Wyłącz wszystkie urządzenia i włącz ponownie zasilanie w prawidłowej kolejności.

P. Zamazany obraz

- Wyreguluj Ostrość na projektorze.
- Upewnij się, że odległość od projektora do ekranu znajduje się w określonym zakresie.
- Należy sprawdzić, czy obiektyw obiektywu jest czysty.

P. Odwrócony obraz

- Sprawdź ustawienie Projekcja w menu WYRÓWNANIE OSD.

P. Na obrazie widoczne są smugi

- Ustaw Faza i Zegar w menu OSD Wejście → Analogowy na ustawienia domyślne.
- Aby sprawdzić, czy problem nie jest spowodowany przez podłączoną kartę graficzną komputera należy wykonać połączenie z innym komputerem.

P. Obraz jest płaski, bez kontrastu

- Wyreguluj ustawienie Kontrast w menu OBRAZ OSD.

P. Kolory obrazu projekcji nie pasują do obrazu źródłowego.

- Wyreguluj ustawienia Temperatura barwowa i Gamma w menu OSD OBRAZ > Zaawansowane.

Problemy ze źródłem światła

P. Brak światła z projektora

- Sprawdź, czy jest pewnie podłączony kabel zasilający.
- Upewnij się, że prawidłowo działa źródło zasilania, poprzez sprawdzenie innego urządzenia elektrycznego.
- Uruchom ponownie projektor w prawidłowej kolejności i sprawdź, czy świeci dioda LED zasilania.

Problemy z pilotem zdalnego sterowania

P. Projektor nie reaguje na naciskanie przycisków pilota

- Skieruj pilota zdalnego sterowania w kierunku czujnika pilota na projektorze.
- Upewnij się, że nie jest zasłonięta droga pomiędzy pilotem a sensorem.
- Wyłącz wszelkie światła jarzeniowe w pokoju.
- Sprawdź kierunek biegunów baterii.
- Wymień baterie.
- Wyłącz inne pobliskie urządzenia reagujące na podczerwień.
- Oddaj pilota do serwisu.

Problemy dotyczące audio

P. Brak dźwięku

- Wyreguluj głośność na pilocie zdalnego sterowania.
- Wyreguluj głośność źródła audio.
- Sprawdź połączenie kablowe audio.
- Sprawdź wyjście źródła audio z innymi głośnikami.
- Przekaż projektor do serwisu.

P. Zniekształcony dźwięk

- Sprawdź połączenie kablowe audio.
- Sprawdź wyjście źródła audio z innymi głośnikami.
- Przekaż projektor do serwisu.

Przekazywanie projektora do serwisu

Jeśli problemu nie udaje się rozwiązać samodzielnie, należy oddać projektor do serwisu. Projektor powinien być zapakowany w oryginalny karton. Dołączyć należy opis problemu i listę samodzielnie podjętych działań. Informacje te mogą być użyteczne dla serwisantów. Projektor przeznaczony do serwisowania można oddać w miejscu zakupu.

Pytania i odpowiedzi dotyczące HDMI

P. Jaka jest różnica pomiędzy “standardowym” kablem HDMI, a kablem HDMI “wysokiej szybkości”?

Ostatnio, organizacja HDMI Licensing, LLC ogłosiła, że kable które mogą być sprawdzane jako kabel standardowe lub kable wysokiej szybkości.

Standardowe kable HDMI (lub kable kategorii 1) umożliwiają transmisję z szybkością 75Mhz lub do 2,25Gb/s, co odpowiada sygnałowi 720p/1080i.

Kable HDMI wysokiej szybkości (lub kable kategorii 2) umożliwiają transmisję z szybkością 340Mhz lub do 10,2Gb/s, co jest najwyższą aktualnie dostępną szybkością przesyłania przez kabel HDMI i umożliwia pomyślną obsługę sygnałów 1080p, włącznie z sygnałami o zwiększonej głębi kolorów i/lub podwyższonymi częstotliwościami odświeżania ze źródła.

Wysokiej szybkości kable mogą także obsługiwać wyższej rozdzielczości wyświetlacze, takie jak monitory kinowe WQXGA (rozdzielczość 2560 x 1600).

P. Jak używać kable HDMI o długości przekraczającej 10 metrów?

Dostępnych jest wiele adapterów HDMI działających z rozwiązaniami HDMI, które przedłużają efektywną długość kabla od typowego zakresu 10 metrów do dużo większych długości.

Produkujące je firmy tworzą różne rozwiązania, takie jak kable aktywne (wbudowana do kabli aktywna elektronika, wzmacniająca i przedłużająca sygnał kablowy), repeatery, wzmacniacze oraz rozwiązania CAT5/6 i światłowodowe.

P. Jak można stwierdzić, czy kabel HDMI jest certyfikowany?

Wszystkie produkty HDMI muszą posiadać certyfikat producenta, jako część specyfikacji testowej zgodności z HDMI. Jednakże, dostępne są przykłady, gdzie kable mają logo HDMI, ale nie zostały one odpowiednio sprawdzone. HDMI Licensing, LLC aktywnie śledzi te przypadki, aby zapewnić prawidłowe używanie znaku towarowego HDMI na rynku. Zalecamy, aby klienci kupowali kable z renomowanego źródła i od wiarygodnej firmy.

6. Specyfikacje

Wymiary projekcji

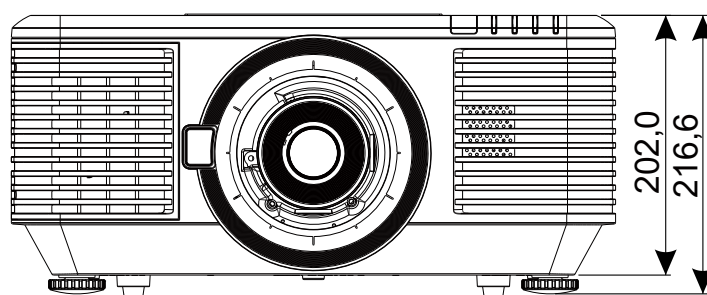
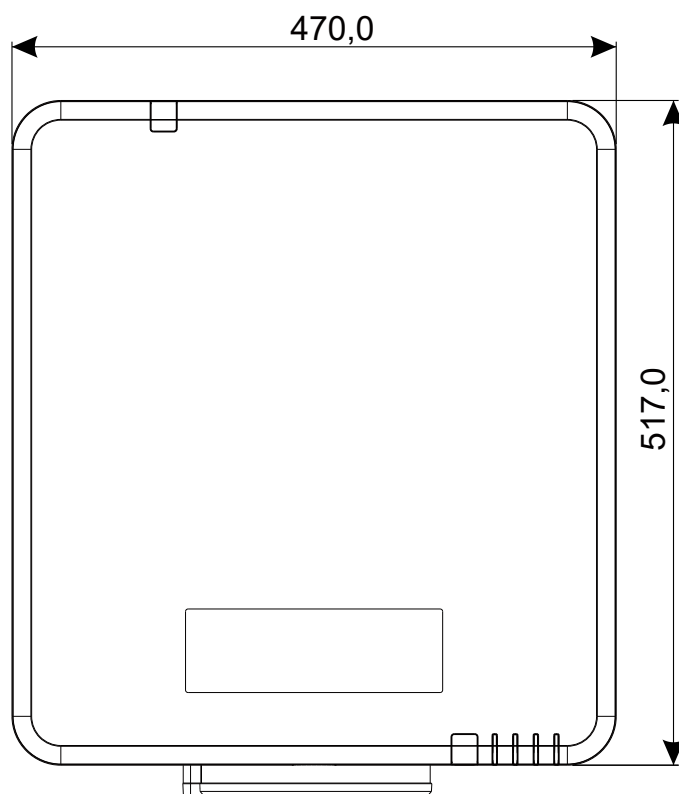

Arkusze danych projektora

Nazwa modelu	DU7099Z+	DU7199Z+	DU7299Z+
Typ wyświetlacza	0,67 WUXGA, 1 DLP		
Jasność	8000 lumenów	9000 lumenów	10000 lumenów
Oryginalna rozdzielczość	WUXGA (1920 x 1200)		
Maksymalna rozdzielczość	4K (3840×2160) przy 60Hz		
Współczynnik kontrastu	1300:1 (Natywne) / 20 000:1 (Dynamiczne) / 3 000 000:1 (Pełny Wł./Wył.)		
Żywotność lasera/Typ	Do 20 000 godzin (Lasery fosforowe)		
Współczynnik rzutu(*)	1,54 - 1,93		
Rozmiar obrazu (Przekątna)(*)	48,2" - 300"		
Odległość projekcji(*)	2m - 10m (6,56 stopy - 32,8 stopy)		
Obiektyw projekcji(*)	F#2,02~2,4, f= 22,84~28,61mm		
Współczynnik powiększenia(*)	Powiększenie ręczne 1,25X, Ostrość ręczna		
Wsp. proporcji	16:10		
Korekcja trapezowa	W pionie/W poziomie ±30°		
Częstotliwość pozioma	15 lub 31 - 91,4kHz		
Częstotliwość pionowa	24 - 30Hz, 47 - 120Hz		
Zgodność z 3D	Tak (DLP® Link™, HDMI v2.0 Blu-ray, obok siebie, pakowanie klatek, góra i dół)		
Głośnik	Maks. 10W *2		
Zakres przesuwania obiektywu (*)	W pionie: Od dołu 45% do góry 50%, w poziomie: Od lewej 12% do prawej 12%		
Zgodność z komputerem	VGA, SVGA, XGA, SXGA, SXGA+, UXGA, WUXGA, 4K przy 60Hz, Mac		
Porty połączenia WE/WY	HDMI v2 (x2) (Zgodny z HDCP v2.2), DVI-D, Component (5 BNC) (RGBHV), Wejście 3D-Sync, Wejście VGA, Wejście Audio (Mini-Jack), Wyjście monitora, Wyjście Audio RCA (L/R), Wyjście 3D Sync, Zasilanie USB Type A (5V/1,5A), Wyzwalacz 12V, Wejście RS-232, Wyjście RS-232, Wejście pilota przewodowego, Wyjście pilota przewodowego, HDBaseT™ (100Mbps), RJ45 (LAN) (10/100Mbps), USB (Serwisowe)		
Metoda projekcji	Na stole, montaż pod sufitem, Orientacja pionowa (Przód lub tył)		
Rozwiązania zabezpieczenia	Gniazdo zabezpieczenia Kensington®, listwa zabezpieczenia, blokada klawiatury		
Wymiary (SxGxW)	470 x 517 x 202mm (18,5" x 20,35" x 7,95")(bez nóżki ADJ)		
Masa	20,6kg (45,5 funta)		23,5kg (63,0 funta)
Dostępne kolory	Czarny lub biały		
Poziom zakłóceń	34dB/32dB (Normalny/Eco.)	37dB/34dB (Normalny/Eco.)	40dB/38dB (Normalny/Eco.)
Zasilanie	Prąd zmienny 100-240V, 50/60Hz		
Zużycie energii	465W (Normalny)	540W (Normalny)	575W (Normalny)
	<0,5W (Oczekiwanie), <2W (włączanie przez sieć Lan)		
Warunki środowiskowe podczas działania	W temperaturze 0 do 40°C, wilgotność względna 10% do 85%, bez kondensacji		
Warunki środowiskowe podczas przechowywania	W temperaturze -10 do 60°C, wilgotność względna 5% do 95%, bez kondensacji		

Uwaga:

"*" : Standardowy obiektyw.

Tabela czasu projektora

Sygnał	Rozdzielczość	H-SYNC (kHz)	V-SYNC (Hz)	Composite S_Video	Component	VGA/BNC (Analogowy)	DVI	HDMI	HDBaseT
							(CYFROWY)		
NTSC	–	15,734	60	O(3D:S)	–	–	–		
PAL/SE-CAM	–	15,625	50	O	–	–	–		
VESA	720 x 400	31,5	70,1	–	–	O	O		
	640 x 480	31,5	60	–	–	O(3D:FS,TB,SBS)	O(3D:FS,TB,SBS)		
	640 x 480	35	66,667	–	–	MAC13	MAC13		
	640 x 480	37,86	72,8	–	–	-	O		
	640 x 480	37,5	75	–	–	O	O		
	640 x 480	43,3	85	–	–	O	O		
	640 x 480	61,9	119,5	–	–	O	O		
	800 x 600	37,9	60,3	–	–	O(3D:FS,TB,SBS)	O(3D:FS,TB,SBS)		
	800 x 600	46,9	75	–	–	O	O		
	800 x 600	48,1	72,2	–	–	O	O		
	800 x 600	53,7	85,1	–	–	O	O		
	800 x 600	76,3	120	–	–	O(3D:FS)	O(3D:FS)		
	832 x 624	49,722	74,546	–	–	MAC16	MAC16		
	1024 x 768	48,4	60	–	–	O(3D:FS,TB,SBS)	O(3D:FS,TB,SBS)		
	1024 x 768	56,5	70,1	–	–	O	O		
	1024 x 768	60,241	75,02	–	–	MAC19	MAC19		
	1024 x 768	60	75	–	–	O	O		
	1024 x 768	68,7	85	–	–	O	O		
	1024 x 768	97,6	120	–	–	O(3D:FS)	O(3D:FS)		
	1152 x 870	68,68	75,06	–	–	MAC21	MAC21		
	1280 x 720	45	60	–	–	OO(3D:FS,TB,SBS)	O(3D:FS,TB,SBS)		
	1280 x 720	90	120	–	–	O(3D:FS)	O(3D:FS)	O	
	1280 x 768 (Zmniejszenie wygaszania)	47,4	60	–	–	OO(3D:FS,TB,SBS)	O(3D:FS,TB,SBS)		
	1280 x 768	47,8	59,9	–	–	OO(3D:FS,TB,SBS)	O(3D:FS,TB,SBS)		
	1280 x 800	49,7	59,8	–	–	OO(3D:FS,TB,SBS)	O(3D:FS,TB,SBS)		
	1280 x 800	62,8	74,9	–	–	O	O		
	1280 x 800	71,6	84,9	–	–	O	O		
	1280 x 800	101,6	119,9	–	–	O(3D:FS)	O(3D:FS)		
	1280 x 1024	64	60	–	–	O(3D:TB,SBS)	O(3D:TB,SBS)		
	1280 x 1024	80	75	–	–	O	O		
	1280 x 1024	91,1	85	–	–	O	O		
	1280 x 960	60	60	–	–	O(3D:TB,SBS)	O(3D:TB,SBS)		
	1280 x 960	85,9	85	–	–	O	O		
1400 x 1050	65,3	60	–	–	O(3D:TB,SBS)	O(3D:TB,SBS)			
1440 x 900	55,9	59,9	–	–	O(3D:TB,SBS)	O(3D:TB,SBS)			
1600 x 1200	75	60	–	–	O(3D:TB,SBS)	O(3D:TB,SBS)	O(3D:TB)		
1680 x 1050 (Zmniejszenie wygaszania)	64,67	59,88	–	–	O(3D:TB,SBS)	O(3D:TB,SBS)			
1680 x 1050	65,29	59,95	–	–	O(3D:TB,SBS)	O(3D:TB,SBS)			
1920 x 1080	67,5	60	–	–	O(3D:TB,FS,SBS)	O(3D:TB,FS,SBS)			

Sygnał	Rozdzielczość	H-SYNC (kHz)	V-SYNC (Hz)	Composite S_Video	Component	VGA/BNC (Analogowy)	DVI	HDMI	HDBaseT
							(CYFROWY)		
VESA	1920 x 1200 (Zmniejszenie wygaszania)	74,038	59,95	–	–	O(3D:TB,FS,SBS)	O(3D:TB,FS,SBS)		
	1280 x 1024	130	120 (Zmniejszenie wygaszania)	–	–	–	–	O	–
	1400 x 1050	93,9	85	–	–	–	–	O	–
	1440 x 900	114,2	120 (Zmniejszenie wygaszania)	–	–	–	–	O	–
	1600 x 1200	87,5	70	–	–	–	–	O	–
	1600 x 1200	93,8	75	–	–	–	–	O	–
	1600 x 1200	106,3	85	–	–	–	–	O	–
	1600 x 1200	152,4	120 (Zmniejszenie wygaszania)	–	–	–	–	O	–
	1680 x 1050	82,3	75	–	–	–	–	O	–
	1680 x 1050	93,9	85	–	–	–	–	O	–
	1680 x 1050	133,4	120 (Zmniejszenie wygaszania)	–	–	–	–	O	–
	1920 x 1200	74,6	60	–	–	–	–	O(3D:TB,FS,SBS)	–
	1920 x 1200	94	75	–	–	–	–	O	–
	1920 x 1200	107,2	85	–	–	–	–	O	–
	3840 x 2160	53,946	23,976	–	–	–	–	O	–
	3840 x 2160	54	24	–	–	–	–	O	–
	3840 x 2160	56,25	25	–	–	–	–	O	–
	3840 x 2160	67,5	30	–	–	–	–	O	–
	3840 x 2160	112,5	50	–	–	–	–	O	–
3840 x 2160	135	60	–	–	–	–	O	–	

SDTV	480i	15,734	60	–	O	–	–	(3D:FS)
	576i	15,625	50	–	O	–	–	–
EDTV	576p	31,3	50	–	O	–	–	–
	480p	31,5	60	–	O	–	–	(3D:FS)
HDTV	720p	37,5	50	–	O	–	–	(3D:FP,TB,SBS)
	720p	45	60	–	O	–	–	(3D:FP,TB,FS,SBS)
	1080i	33,8	60	–	O	–	–	–
	1080i	28,1	50	–	O	–	–	(3D:SBS)
	1080p	27	24	–	O	–	–	–
	1080p	28	25	–	O	–	–	–
	1080p	33,7	30	–	O	–	–	–
	1080p	56,3	50	–	O	–	–	(3D:TB,SBS)
1080p	67,5	60	–	O	–	–	(3D:TB,SBS)	

O : Obsługiwana częstotliwość

– : Nieobsługiwana częstotliwość

FS ⇒ Sekwencja pól

TB ⇒ Góra/Dół

SBS ⇒ Obok siebie

FP ⇒ Pakowanie ramek

Natywna rozdzielczość panela to 1920 x 1200. Rozdzielczość inna niż oryginalna może powodować wyświetlanie tekstu lub linii o nierównym rozmiarze.

Dla SDTV \ EDTV \ HDTV akceptowane są niewielkie zakłócenia.

7. Zgodność z przepisami

Ostrzeżenie FCC

To urządzenie zostało poddane testom, które stwierdziły zgodność z ograniczeniami dla urządzeń cyfrowych klasy A, zgodnie z częścią 15 przepisów FCC. Ograniczenia te ustalono w celu właściwego zabezpieczenia przed szkodliwymi zakłóceniami z podczas komercyjnego używania urządzenia.

Urządzenie wytwarza, wykorzystuje i może wysyłać fale radiowe i jeżeli będzie zainstalowane lub eksploatowane niezgodnie z instrukcją, może powodować szkodliwe zakłócenia łączności radiowej. Używanie tego urządzenia w zamieszkałym obszarze może spowodować szkodliwe zakłócenia, a w takim przypadku będzie się wymagać od użytkownika usunięcia zakłóceń na jego/jej własny koszt.

Zmiany lub modyfikacje wykonane bez wyraźnego pozwolenia stron odpowiedzialnych za zgodność, mogą spowodować pozbawienie użytkownika prawa do używania urządzenia.

Kanada

To urządzenie cyfrowe klasy B jest zgodne z kanadyjską normą ICES-003.

Certyfikaty bezpieczeństwa

FCC Class A, CE, C-tick, CCC, KC/KCC, CU, CB, BIS, RoHS, PSB, ICES-003 (Kanada), cTUVus, BSMI i China CECP

Usuwanie i recykling

Ten produkt może zawierać inne zużyte elementy elektroniczne, które mogą być niebezpieczne, jeśli nie zostaną prawidłowo zutylizowane. Recykling lub utylizację należy wykonać zgodnie z prawem lokalnym, stanowym lub federalnym. Dalsze informacje można uzyskać w Electronic Industries Alliance, pod adresem www.eiae.org.

8. Komunikacja RS-232

Ustawienia parametru komunikacji

Do wprowadzania poleceń w celu sterowania projektorem lub uzyskiwania jego danych działania przez oprogramowanie klienta systemu Windows, można wykorzystać polecenie sterowania połączeniem szeregowym

Pozycja	Parametr:
Bitów na sekundę	9600 bps
Bitów danych	8 bitów
Parzystość	Brak
Bit stopu	1
Kontrola przepływu	Brak

Polecenia działania

Składnia polecenia działania

Polecenie działania jest poprzedzone prefiksem „op”, po którym są podawane polecenia sterowania i ustawienia oddzielone spacją [SP] i zakończone parą znaków powrotu karetki „CR” i „ASCII hex 0D”. Składnia poleceń sterowania przez złącze szeregowo:

op[SP]<polecenie działania>[SP]<Wartość ustawienia>[CR]

op Stała wskazująca, że jest to polecenie działania.

[SP] oznacza przerwę.

[CR] Wskazuje polecenie kończące się parą znaków powrotu karetki „CR” i „ASCII hex 0D”.

Wartość ustawienia ustawienia polecenia obsługi

Typy ciągów konfiguracji	Znaki ustawień	Opis
Zapytanie dotyczące bieżącej konfiguracji	?	Znak zapytania „?” wskazuje pytanie o bieżącą konfigurację
Konfiguracja	= <ustawienia>	Składnia: Symbol "=" z przyrostkiem wartości konfiguracji
Wzrost wartości elementów regulacji	+	Niektóre ustawienia są zwiększane stopniowo. Symbol "+" wskazuje zmianę o jeden stopień w górę
Zmniejszenie wartości elementów regulacji	-	Niektóre ustawienia są zwiększane stopniowo. Symbol "-" wskazuje zmianę o jeden stopień w dół
Wykonaj polecenie działania	Brak	Niektóre polecenia działania są wykonywane bez dalszych ustawień lub regulacji.

Przykłady:

Elementy sterowania	Wiersz polecenia wprowadzania	Komunikat powrotu projektora
Zapytanie dotyczące bieżącej jasności	op bright ?[CR]	OP BRIGHT = 50
Ustawienia jasności	op bright = 100[CR]	OP BRIGHT = 100
Poza zakresem lub nieobsługiwane	op bright = 200[CR]	OP BRIGHT = NA
Polecenie nieobsługiwane	op abright = 100[CR]	*niedozwolony format#

Funkcja	Działanie	Ustaw	Uzyskaj	Inc	Dec	EXE	Wartości
Auto Source	auto.src	V	V				0 = Off 1 = On
HDMI Color Space	color.space	V	V				0 : Auto 1 : RGB 2 : YUV
HDMI Range	hdmi.range	V	V				0 : Auto 1 : Full 2 : Limited
HDMI Format	hdmi.format	V	V				0 : Auto 1 : RGB Limited 2 : RGB Full 3 : YUV Limited 4 : YUV Full
Video AGC	video.agc	V	V				0 : Off 1 : On
Video Saturation	video.saturation	V	V	V	V		0 ~ 100
Video Tint	video.tint	V	V	V	V		0 ~ 100
Closed Caption	cc	V	V				0 : Off 1 : On
H Position	h.pos	V	V	V	V		-5 ~ +5 -100 ~ +100 (Auto Sync Off)
V Position	v.pos	V	V	V	V		-5 ~ +5 -100 ~ +100 (Auto Sync Off)
Phase	phase	V	V	V	V		0 ~ 31
clock	clock	V	V	V	V		-5 ~ +5
Auto Sync	auto.sync	V	V				0 : Off 1 : On
HDBaseT Control	hdbaset	V	V				0 : Off 1 : On
HDBaseT Connect	hdbaset.connect		V				0 : Disconnect 1 : Connected
3D	threed	V	V				0 : DLP-Link 1 : IR
3D Sync Invert	threed. syncinvert	V	V				0 = Off 1 = On
3D Format	threed.format	V	V				0 : Auto 1 : Top / Bottom 2 : Frame Sequential 3 : Frame Packing 4 : Side by side 5 : Off
3D Sync Out Delay	threed.syncdelay	V	V				0 ~ 359
3D Sync Input	threed.syncinput		V				0 : Internal 1 : External
3D Sync Output	threed. syncoutput	V	V				0 : Internal 1 : External

Funkcja	Działanie	Ustaw	Uzyskaj	Inc	Dec	EXE	Wartości
Picture Mode	pic.mode	V	V				0: Presentation 1: Bright 2: Game 3: Movie 4: Vivid 5: Blending 6: sRGB 7: DICOM SIM 8: User 9: 3D 10: HDR 10
Brightness	bright	V	V	V	V		0 ~ 100
Contrast	contrast	V	V	V	V		0 ~ 100
HDR Control	hdr.control	V	V				0 : Auto 1 : Off 2 : HDR 10
HDR Mode	hdr.mode	V	V				0 : PQ-L300 1 : PQ-L400 2 : PQ-L500 3 : PQ-L600 4 : PQ-L700
Dynamic Black	dblack	V	V				0 = Off 1 = On
"Projector Light (Light Off Timer)"	projector.light	V	V				0 : Disable 1: 1 Sec 2: 2 Sec 3: 3 Sec 4: 4 Sec
HSG/Red Gain	hsg.r.gain	V	V	V	V		5 ~ 195
HSG/Green Gain	hsg.g.gain	V	V	V	V		5 ~ 195
HSG/Blue Gain	hsg.b.gain	V	V	V	V		5 ~ 195
HSG/Cyan Gain	hsg.c.gain	V	V	V	V		5 ~ 195
HSG/Magenta Gain	hsg.m.gain	V	V	V	V		5 ~ 195
HSG/Yellow Gain	hsg.y.gain	V	V	V	V		5 ~ 195
HSG/Red/Saturation	hsg.r.sat	V	V	V	V		0 ~ 199
HSG/Green/Saturation	hsg.g.sat	V	V	V	V		0 ~ 199
HSG/Blue/Saturation	hsg.b.sat	V	V	V	V		0 ~ 199
HSG/Cyan/Saturation	hsg.c.sat	V	V	V	V		0 ~ 199
HSG/Magenta/Saturation	hsg.m.sat	V	V	V	V		0 ~ 199
HSG/Yellow/Saturation	hsg.y.sat	V	V	V	V		0 ~ 199
HSG/Red/Hue	hsg.r.hue	V	V	V	V		-99 ~ 99
HSG/Green/Hue	hsg.g.hue	V	V	V	V		-99 ~ 99
HSG/Blue/Hue	hsg.b. hue	V	V	V	V		-99 ~ 99
HSG/Cyan/Hue	hsg.c. hue	V	V	V	V		-99 ~ 99
HSG/Magenta/Hue	hsg.m. hue	V	V	V	V		-99 ~ 99
HSG/Yellow/Hue	hsg.y. hue	V	V	V	V		-99 ~ 99
HSG/White/Red Gain	hsg.wr.gain	V	V	V	V		0 ~ 399
HSG/White/Green Gain	hsg.wg.gain	V	V	V	V		0 ~ 399
HSG/White/Blue Gain	hsg.wb.gain	V	V	V	V		0 ~ 399
Brilliant Color	bri.color	V	V	V	V		0 ~ 10
Sharpness	sharp	V	V	V	V		0 ~ 31
Gamma	gamma	V	V				0 = 1.8 1 = 2.0 2 = 2.2 3 = 2.4 4 = B&W 5 = Linear

Funkcja	Działanie	Ustaw	Uzyskaj	Inc	Dec	EXE	Wartości
Color Temperature	color.temp	V	V				0 = Warm 1 = Normal 2 = Cold
Input Balance /Red Offset	red.offset	V	V	V	V		-100 ~ +100
Input Balance /Green Offset	green.offset	V	V	V	V		-100 ~ +100
Input Balance /Blue Offset	blue.offset	V	V	V	V		-100 ~ +100
Input Balance /Red Gain	red.gain	V	V	V	V		0 ~ 200
Input Balance /Green Gain	green.gain	V	V	V	V		0 ~ 200
Input Balance /Blue Gain	blue.gain	V	V	V	V		0 ~ 200
Picture Mode Reset	pic.mode.reset	V					0 = Current 1 = All
Aspect Ratio	aspect	V	V				0 = Fill 1 = 4:3 2 = 16:9 3 = LetterBox 4 = 2.35:1 5 = 16:10 6 = Auto
Digital Zoom	digi.zoom.in	V	V	V	V		0 ~ +10
	digi.zoom.out	V	V	V	V		-40 ~ 0
H Image Shift	img.hshift	V	V	V	V		-50 ~ +50
V Image Shift	img.vshift	V	V	V	V		-50 ~ +50
V Keystone	v.keystone	V	V	V	V		-30 ~ +30
H Keystone	h.keystone	V	V	V	V		-30 ~ +30
Auto Keystone	auto.keystone	V	V				0 = Off 1 = On
4 Corner Top Left X	4corner.tlx	V	V	V	V		0 ~ +60
4 Corner Top Left Y	4corner.tly	V	V	V	V		0 ~ +60
4 Corner Top Right X	4corner.trx	V	V	V	V		0 ~ +60
4 Corner Top Right Y	4corner.try	V	V	V	V		0 ~ +60
4 Corner Bottom Left X	4corner.blx	V	V	V	V		0 ~ +60
4 Corner Bottom Left Y	4corner.bly	V	V	V	V		0 ~ +60
4 Corner Bottom Right X	4corner.brx	V	V	V	V		0 ~ +60
4 Corner Bottom Right y	4corner.bry	V	V	V	V		0 ~ +60
4 Corner Reset	4corner.reset					V	
Mask Top	mask.top	V	V	V	V		0 ~ 100
Mask Bottom	mask.bottom	V	V	V	V		0 ~ 100
Mask Left	mask.left	V	V	V	V		0 ~ 100
Mask Right	mask.right	V	V	V	V		0 ~ 100
Projection	projection	V	V				0 = Front 1 = Rear 2 = Ceiling 3 = Rear + Ceiling
Screen Format	screen.format	V	V				0 : 16:10 1 : 16:9 2 : 4:3 3: 2.35:1
Screen Position	screen.shift	V	V	V	V		16:10 : Not Available 16:9 : -60 ~ 60 4:3 : -160 ~ 160 2.35:1 : -191 ~ 191
Alignment Reset	align.reset					V	

Funkcja	Działanie	Ustaw	Uzyskaj	Inc	Dec	EXE	Wartości
Test Pattern	test.pattern	V	V				0 = Grid 1 = White 2 = Red 3 = Green 4 = Blue 5 = Black 6 = RGB Ramps 7 = Color Bar 8 = Setp Bar 9 = CheckBoard 10 = Horizontal Lines 11 = Vertical Lines 12 = Diagnoal Lines 13 = Horizontal Ramps 14 = Vertical Ramps 15 = Off
Direct Power On	direct.poweron	V	V				0 : Off 1 : On
Signal Power On VGA	signal.poweron.vga	V	V				0 : Off 1 : On
Signal Power On HDMI	signal.poweron.hdmi	V	V				0 : Off 1 : On
Light Mode	light.mode	V	V				0: Normal 1: ECO 2: Custom Light
Custom Light	custom.light	V	V	V	V		25 ~ 100
Fan Speed	fanspeed	V	V				0 = Normal 1 = High
IR Control	ir.control	V	V				0 : Front + Rear IR On 1 : Front IR On 2 : Rear IR On 3 : Front + Rear IR Off
Remote ID	remote.id	V	V				0 ~ 99
HDMI1 EDID	edid.mode.hdmi1	V	V				0 : Enhanced 1 : Standard
HDMI2 EDID	edid.mode.hdmi2	V	V				0 : Enhanced 1 : Standard
HDBaseT EDID	edid.mode.hdbt	V	V				0 : Enhanced 1 : Standard
NetWork Status	net.status		V				0 : Disconnect 1 : Connected
NetWork / DHCP	net.dhcp	V	V				0 = Off 1 = On
NetWork / IP Address	net.ipaddr	V	V				<string>
NetWork / Subnet	net.subnet	V	V				<string>
NetWork / Gateway	net.gateway	V	V				<string>
NetWork / DNS	net.dns	V	V				<string>
NetWork Apply	net.apply	V					0 : Cancel 1 : OK
Standby Power	standby.power	V	V				0: Normal 1: ECO 2: On By Lan 3: On By HDBaseT
No Signal Power Off	nosignal.poweroff	V	V				0 ~ 36
Sleep Timer	sleep.timer	V	V				0 ~ 120
Volume	volume	V	V	V	V		0 ~ 10

Funkcja	Działanie	Ustaw	Uzyskaj	Inc	Dec	EXE	Wartości
Mic Volume	mic.volume	V	V	V	V		0 ~ 10
Mic	mic	V	V				0 : Off 1 : On
Air Filter Hours	airfilter.hours		V				<string>
Air Filter Time Reminder	airfilter.reminder	V	V				0 : Off (default) 1 : 300 Hrs 2 : 500 Hrs 3 : 1000 Hrs 4 : 1500 Hrs 5 : 2000 Hrs
Air Filter Reset Timer	airfilter.reset					V	
Rental Mode Password Reset	rental.pwd.reset					V	
Constant Brightness	laser.cbc.enable	V	V				0 : Off 1 : On
Blank Screen Color	blankscreen.color	V	V				0 = Logo 1 = Black 2 = Red 3 = Green 4 = Blue 5 = White
Logo	logo	V	V				0 = Std. 1 = Black 2 = Blue
Message	message	V	V				0 : Off 1 : On
MENU Position	menu.position	V	V				0 : Center 1 : Up 2 : Down 3 : Left 4 : Right
MENU Timer	menu.timer	V	V				0 : Off 1 : 20 sec. 2 : 40 sec. 3 : 60 sec.
MENU Translucent	menu.trans	V	V				0 : Off 1 : 50% 2 : 100%
Keypad Lock	keypad.lock	V	V				0 : Off 1 : On
Security Lock	security.lock	V	V				1 : Up 2 : Down 3 : Left 4 : Right
Security Unlock	security.unlock	V					1 : Up 2 : Down 3 : Left 4 : Right

Funkcja	Działanie	Ustaw	Uzyskaj	Inc	Dec	EXE	Wartości
Language	lang	V	V				0 = English 1 = French 2 = German 3 = Spanish 4 = Portugues 5 = Simplified Chinese 6 = Traditional Chinese 7 = Italian 8 = Norwegian 9 = Swedish 10 = Dutch 11 = Russian 12 = Polish 13 = Finnish 14 = Greek 15 = Korean 16 = Hungarian 17 = Czech 18 = Turkish 19 = Japanese 20 = Danish
Reset All	reset.all					V	
Source Info	source.info		V				<string>
Light Hours 1	light1.hours		V				<string>
Light Hours 1 Reset	light1.reset					V	
Remote Code	remote.code		V				<string>
Software Version	sw.ver		V				<string>
Serial Number	ser.no		V				<string>
Auto Image	auto.img					V	
Light 1 Status	light1.stat		V				0 = Off 1 = On
Model	model		V				<string>
Pixel Clock	pixel.clock		V				<string>
H Refresh Rate	h.refresh		V				<string>
V Refresh Rate	v.refresh		V				<string>
Blank	blank	V	V				0 = Off 1 = On
Power On	power.on					V	
Power Off	power.off					V	
Projector Status	status		V				0 : Reset 1 : Standby 2 : Active 3 : Cooling 4 : Warmup 5 : Powerup 6 : Failure
Mute	mute	V	V				0 : Off 1 : On
Freeze	freeze	V	V				0 : Off 1 : On
Internal Speaker	speaker	V	V				0 : Off 1 : On

Funkcja	Działanie	Ustaw	Uzyskaj	Inc	Dec	EXE	Wartości
Input Select	input.sel	V	V				1 :VGA 2: RGB2 3: DVI 4: Video 5: S-Video 6: HDMI 1 7: BNC 8: Component 9: HDMI 2 15: HDBaseT
Art-Net Enable	artnet.enable	V	V				0 = Off 1 = On (2.X.X.X) 2 = On (10.X.X.X) 3 = On (Manual)
Art-Net Net	artnet.net	V	V				0 ~ 127
Art-Net SubNet	artnet.subnet	V	V				0 ~ 15
Art-Net Universe	artnet.universe	V	V				0 ~ 15
Art-Net Start Address	artnet.start.addr	V	V				1 ~ 508
Art-Net Apply	artnet.apply	V	V				0 : Cancel 1 : OK
Art-Net Channel 1 Function	artnet.ch1.func	V	V				0 = None 1 = Power 2 = PIC-MUTE 3 = Power Level 4 = Input 5 = Channel Control
Art-Net Channel 2 Function	artnet.ch2.func	V	V				0 = None 1 = Power 2 = PIC-MUTE 3 = Power Level 4 = Input 5 = Channel Control
Art-Net Channel 3 Function	artnet.ch3.func	V	V				0 = None 1 = Power 2 = PIC-MUTE 3 = Power Level 4 = Input 5 = Channel Control
Art-Net Channel 4 Function	artnet.ch4.func	V	V				0 = None 1 = Power 2 = PIC-MUTE 3 = Power Level 4 = Input 5 = Channel Control
Art-Net Channel 5 Function	artnet.ch5.func	V	V				0 = None 1 = Power 2 = PIC-MUTE 3 = Power Level 4 = Input 5 = Channel Control

Lens related function

Function	Operation	Set	Get	Inc	Dec	EXE	Values
Lens Lock	lens.lock	V	V				0: off 1:on
Lens zoom in	zoom.in					V	
Lens zoom in 2	zoom.in.2					V	
Lens zoom in 3	zoom.in.3					V	
Lens zoom out	zoom.out					V	
Lens zoom out 2	zoom.out.2					V	
Lens zoom out 3	zoom.out.3					V	
Lens focus near	focus.near					V	
Lens focus near 2	focus.near.2					V	
Lens focus near 3	focus.near.3					V	
Lens focus far	focus.far					V	
Lens focus far 2	focus.far.2					V	
Lens focus far 3	focus.far.3					V	
Lens up	lens.up					V	
Lens up 2	lens.up.2					V	
Lens up 3	lens.up.3					V	
Lens down	lens.down					V	
Lens down 2	lens.down.2					V	
Lens down 3	lens.down.3					V	
Lens left	lens.left					V	
Lens left 2	lens.left.2					V	
Lens left 3	lens.left.3					V	
Lens right	lens.right					V	
Lens right 2	lens.right.2					V	
Lens right 3	lens.right.3					V	
Lens center	lens.center					V	
Lens type	lens.type	V	V				0 : Non-UST Lens 1 : UST Lens
Lens load	lens.load	V					1~8
Lens save	lens.save	V					1~8
Lens clear	lens.clear	V					1~8

9. Obsługa klienta

Europa, Bliski Wschód i Afryka

Vivitek Service & Support
Zandsteen 15
2132 MZ Hoofddorp
The Netherlands
Tel: Monday - Friday 09:00 - 18:00
English (UK): 0333 0031993
Germany: 0231 7266 9190
France: 018 514 8582
Russian: +7 (495) 276-22-11
International: +31 (0) 20 721 9318
Email: support@vivitek.eu
URL: <http://www.vivitek.eu/support/contact-support>

Ameryka Północna

Vivitek Service Center
15700 Don Julian Road, Suite B
City of Industry, CA. 91745
U.S.A
Tel: 855-885-2378 (Toll-Free)
Email: T.services1@vivitekcorp.com
URL: www.vivitekusa.com

Azja i Tajwan

Vivitek Service Center
16 Tungyuan Rd., Chungli Industrial Zone,
Taoyuan City 320023, Taiwan
Tel: 886-3-4526107
Tel: 0800-042-100 (Toll-Free)
Email: srv-Service.VVK.Asia@vivitek.com.tw
URL: www.vivitek.com.tw

中国/China

Vivitek客服中心
上海市浦东新区华东路1675号1幢1层、7-8层
邮政编码: 201209
400客服热线: 400 888 3526
公司电话: 021-58360088
客服邮箱: service@vivitek.com.cn
官方网站: www.vivitek.com.cn



Visit www.vivitekc corp.com for more product info
Copyright (c) 2023 Delta Electronics, Inc. All Rights Reserved

A brand of  DELTA