



DU7099Z+
DU7199Z+
DU7299Z+

Gebruikershandleiding

Inhoudsopgave

1. Algemene informatie	5
Copyright.....	5
Disclaimer.....	5
Erkenning handelsmerken	5
Belangrijke veiligheidsinformatie	6
Gebruikte symbolen	6
Algemene veiligheidsinformatie	6
Gebruikte symbolen	6
Laserwaarschuwing	7
Laserparameter	7
Risicogroep 3 Lasergevaar Installatievoorzorgen	8
Waarschuwinglabels	9
Locatie van laserdiafragma	10
Vergrendelschakelaars	10
Algemene mededeling	11
Stroomvoorziening	11
De projector reinigen.....	11
Wettelijke waarschuwingen.....	11
Uitleg symbolen.....	11
Speciale aandacht voor laserstralen!	11
Waarschuwing zonlicht	11
2. Aan de slag	12
Inhoud verpakking	12
Projectorfuncties	13
Projectorfuncties	13
Bronapparaten aansluiten	14
Toetsenpaneel voor bediening.....	14
Afstandsbediening (SRC) + Functie	15
ID-nummer voor de afstandsbediening instellen	16
Bedrijfsbereik	17
Batterijen	17
Installatiehandleiding	18
De installatielocatie controleren	18
Opmerkingen betreffende de koeling.....	18
Kennisgeving van installatie	19
Instelling en projectie-opties.....	19
De projector monteren.....	20
Installatienaleving aangepaste standaardmontage	20
De optionele lens installeren of verwijderen.....	21
Lensserie	22

Inhoudsopgave

Starthandleiding projector	23
1 Stroom en bronapparaten aansluiten	23
2 In-/uitschakelen.....	23
3 Bronapparaat selecteren	23
4 Kanteling projector aanpassen	24
Geprojecteerde afbeeldingspositie met lensverschuifing bijstellen.....	24
3. Instellingen OSD-menu (On-Screen Display)	26
Bediening OSD-menu	26
Navigeren in het schermmenu	26
Menu Invoer	27
Autobron.....	27
HDMI	28
Analoog	28
3D.....	28
Inschakelen bij signaal	29
Test patroon.....	29
Menu Afbeelding	30
Afbeeldingsmodus	31
Helderheid.....	31
Contrast.....	31
Kleur beheerder	31
Geavanceerd.....	32
Beeldmodus opnieuw instellen	32
Menu Uitlijning	33
Beeldverhouding.....	34
Digitale zoom	34
Keystone.....	34
4 hoeken.....	34
Maskeren.....	34
Projectie	34
Scherminstellingen	35
Lensinstellingen	35
Reset uitlijning.....	35
Menu BESTURING	36
Direct stroom inschakelen	37
Lichtbron	37
Grote hoogte.....	37
IR-bediening.....	38
Afstandsbedienings-ID	38
HDBaseT.....	38
Netwerk	38
Instelling Art-Net	44
Huurmodus.....	45

Inhoudsopgave

Menu Instell.	46
Eco	47
Audio.....	47
Luchtfilter	47
Kleur leeg scherm.....	47
Menu	47
Toetsenblokvergrendeling	47
Veiligheidsvergrendeling.....	48
Taal	48
Omgevingsstatus.....	48
Alles opnieuw instellen	49
Info-scherm	49
4. Onderhoud	50
Het luchtfilter reinigen	50
Het filter vervangen	51
5. Probleemoplossing	53
Algemene problemen en oplossingen	53
Tips voor probleemoplossing	53
LED-indicatieberichten	54
Beeldproblemen V&A	55
Problemen met de lichtbron	55
Problemen met de afstandsbediening	55
Audioproblemen	56
De projector laten repareren	56
HDMI V&A.....	57
6. Specificaties	58
Projectorafmetingen.....	58
Gegevensblad projector	59
Tabel van projectortijd	60
7. Naleving voorschriften	62
FCC-waarschuwing.....	62
Canada	62
Veiligheidscertificaten	62
Weggoeien en recycling.....	62
8. RS-232 Communicatie	63
Instelling communicatieparameter.....	63
Bedieningsopdrachten.....	63
Lens related function	72
9. Services	73

1. Algemene informatie

Copyright

Deze publicatie, met inbegrip van alle foto's, illustraties en software, is beschermd volgende internationale wetten op auteursrechten met alle rechten voorbehouden. Deze handleiding of het materiaal dat hierin is vermeld, mag niet worden gereproduceerd zonder de schriftelijke toestemming van de auteur. © Copyright 2023

Disclaimer

De informatie in dit document is onderhevig aan wijzigingen zonder kennisgeving. De fabrikant aanvaardt geen verantwoordelijkheden of garanties met betrekking tot de inhoud van dit document en verwerpt specifiek elke impliciete garantie op de verkoopbaarheid of geschiktheid voor een bepaald doel. De fabrikant behoudt zich het recht voor deze publicatie te herzien en de inhoud ervan af en toe te wijzigen zonder de verplichting iemand op de hoogte te brengen van een dergelijke revisie of wijziging.

Erkenning handelsmerken



Kensington is een in de Verenigde Staten gedeponeerd handelsmerk van ACCO Brand Corporation met reeds toegekende registraties en aanvragen die in andere landen in de hele wereld in behandeling zijn.



HDMI, het HDMI-logo en High-Definition Multimedia Interface zijn handelsmerken of geregistreerde handelsmerken van HDMI Licensing LLC in de Verenigde Staten en andere landen.



HDBaseT™ en het HDBaseT Alliance-logo zijn handelsmerken van de HDBaseT Alliance.

Alle andere productnamen die in deze handleiding worden gebruikt, zijn eigendom van hun respectieve eigenaars en zijn erkend.

Belangrijke veiligheidsinformatie

**Belangrijk:**

wij raden u ten zeerste aan dit gedeelte aandachtig te lezen voordat u de projector gebruikt. Door het naleven van deze veiligheids- en gebruiksrichtlijnen kunt u jarenlang genieten van een veilig gebruik van de projector. Bewaar deze handleiding voor raadpleging in de toekomst.

Gebruikte symbolen

Er worden waarschuwingssymbolen op het apparaat en in deze handleiding gebruikt om u te wijzen op gevaarlijke situaties.

De volgende stijlen worden in deze handleiding gebruikt om u te waarschuwen voor belangrijke informatie.

Opmerking:

Geeft aanvullende informatie over het onderwerp.

**Belangrijk:**

biedt aanvullende informatie die niet mag worden genegeerd.

**Opgelet:**

waarschuwt u voor situaties die het apparaat kunnen beschadigen.

**Waarschuwing:**

waarschuwt u voor situaties waarin het apparaat kan worden beschadigd, een gevaarlijke omgeving kan ontstaan of lichamelijke letsels kunnen worden veroorzaakt.

In deze handleiding worden namen van onderdelen en items in de OSD-menu's in een vet lettertype voorgesteld, zoals in dit voorbeeld:

“Druk op de afstandsbediening op de knop **Menu** voor het openen van het hoofdmenu.”

Algemene veiligheidsinformatie

- Open nooit de behuizing van het apparaat. Er zijn geen onderdelen in het apparaat die door de gebruiker kunnen worden gerepareerd. Laat onderhoud en reparaties over aan bekwame onderhoudstechnici.
- Volg alle waarschuwingen en aandachtspunten in deze handleiding en op de behuizing van het apparaat.
- Om schade aan de ogen te voorkomen, mag u niet in de lens kijken wanneer de lichtbron is ingeschakeld.
- Plaats het apparaat niet op een onstabiel oppervlak, een wankel wagentje of een wankel voet.
- Vermijd het gebruik van het apparaat in de buurt van water, in direct zonlicht of vlakbij een verwarmingsapparaat.
- Plaats geen zware objecten zoals boeken of tassen, op het apparaat.

Gebruikte symbolen

Dit product is bedoeld voor volwassenen die in staat zijn om deze machine te bedienen.

Schrijf het modelnummer en serienummer van de projector op en bewaar deze informatie voor latere onderhoudsdoeleinden. Mocht de apparatuur verloren raken of gestolen worden, dan kan deze informatie tevens worden gebruikt voor het proces-verbaal van de politie.

Modelnummer:

Serienummer:

Laserwaarschuwing

Laserparameter

**LASERLICHT - VOORKOM RECHTSTREEKSE BLOOTSTELLING VAN DE OGEN**

Voorkom dat de laser wordt gericht op of gereflecteerd naar anderen of naar reflecterende voorwerpen



Rechtstreeks of verspreid licht kan schadelijk zijn voor ogen en huid.

Als de instructies niet worden gevolgd, bestaat de kans op blootstelling aan laserstraling.

Waarschuwing: het gebruik van bedieningselementen of aanpassingen, of het uitvoeren van procedures anders dan hierin is gespecificeerd, kan een gevaarlijke blootstelling aan straling tot gevolg hebben.

Golflengte	449nm - 461nm (Blauw)
Wijze van gebruik	geplust, als gevolg van beeldsnelheid
Pulsbreedte	1,12ms
Herhaalsnelheid puls	120Hz
Maximaal vermogen laser	0,611mJ
Totaal intern vermogen	>100 w
Schijnbare brongrootte	> 10 mm, vanaf lensstop
Spreiding	>100 mili Radian

Risicogroep 3 Lasergevaar Installatievoorzorgen



Dit product is een laserproduct van risicogroep 3. Het moet op een veilige plaats worden geïnstalleerd en moet worden behandeld door gekwalificeerd en professioneel getraind personeel..

Probeer geen toegang te krijgen tot de interne hardware van de projector. Probeer de lasermodule niet aan te passen of te verwijderen.

Bedien de projector niet met zijn beschermingskappen.

Bedien de projector niet zonder lens geïnstalleerd.

Raadpleeg een gekwalificeerde professional voor het installeren of verwijderen van de lens.

Waarschuwing lichtgevaar

- De gevarenafstand is de afstand gemeten van de projectielens waarbij de intensiteit of energie per oppervlakte-eenheid lager is dan de toepasselijke blootstellingslimiet op het hoornvlies of de huid ❶.
- De gevarezone is het gebied van de projectielens tot aan de gevarenafstand die beslaat waar de geprojecteerde straal wordt gezien als gevaarlijk ❷.
- Als de persoon zich binnen de gevarenafstand bevindt, wordt de straal beschouwd als onveilig voor blootstelling.

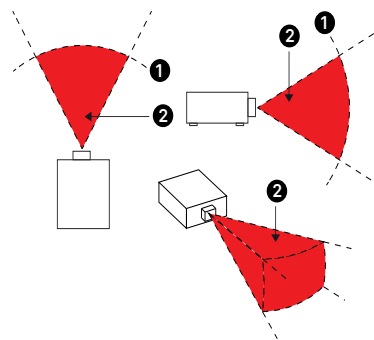

Onderdeelnummer en specificatie van lens	(IEC/EN 62471-5) gevarenafstand (m)							
	D86-0711	D86-1113	D86-1216	D86-1519	D86-1929	D88-SMLZ01	D88-LOZ101	D88-LOZ201
	0,77 - 1,1	1,1 - 1,3	1,25 -1,60	1,54 - 1,93	1,93 - 2,9	2,22 -3,67	3,58 - 5,38	5,31- 8,26
Risicogroep	RG2	RG2	RG2	RG2	RG3	RG3	RG3	RG3
Gevarenafstand (HD)	0m	0m	0m	0m	1,25m	2,00m	2,50m	3,30m

Beperkingszone

Een beperkingszone moet aanwezig zijn rond de gevarezone om te voorkomen dat enige persoon de gevarezone betreedt met enig deel van zijn/haar lichaam:

- Horizontale tussenruimte ❶. Dit moet niet minder zijn dan 2,5m rond de gevarezone ❷.
- Verticale tussenruimte ❸. Dit moet niet minder zijn dan 3m tussen de gevarezone ❷ en de vloer wanneer de projector boven het hoofd is geïnstalleerd.

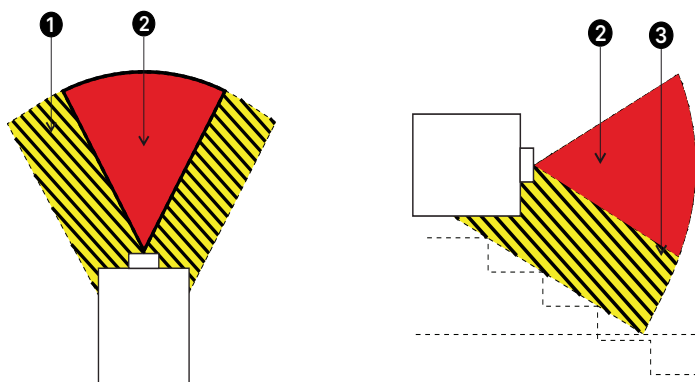

Geen directe blootstelling aan de straal is toegestaan, RG3 IEC 62471-5:2015.

Operators moeten toegang tot de straal binnen de gevarenafstand regelen of moeten de projector op voldoende hoogte installeren om blootstelling van de ogen van de toeschouwers binnen het gevaregebied te voorkomen.

Wanneer de laser boven het hoofd is geïnstalleerd, moet u zorgen voor minimaal 3m tussen het vloeroppervlak en het gebied van risicogroep 3.

Waarschuwinglabels

Labels van veiligheidsgevaar en waarschuwingsinformatie worden op de volgende locaties geplaatst:

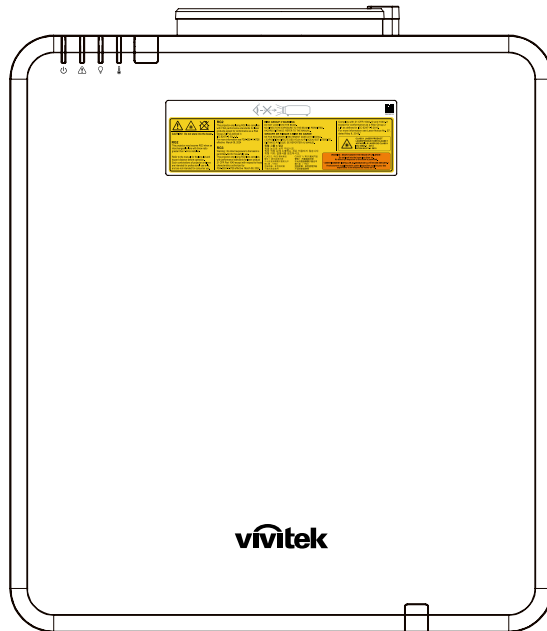

Waarschuwingssymbool voor gevaar en diafragma-label en toelichtingslabel

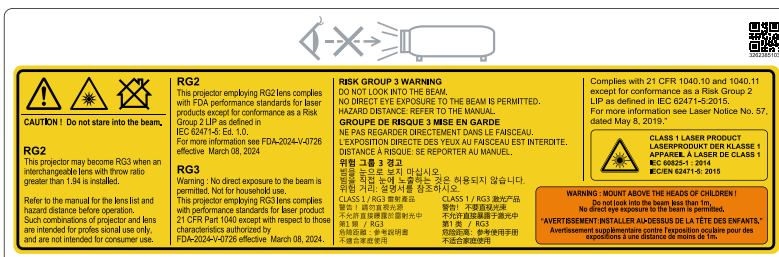

Locatie van laserdiafragma

De onderstaande tekening toont de locatie van het laserdiafragma. Kijk nooit rechtstreeks in het licht.

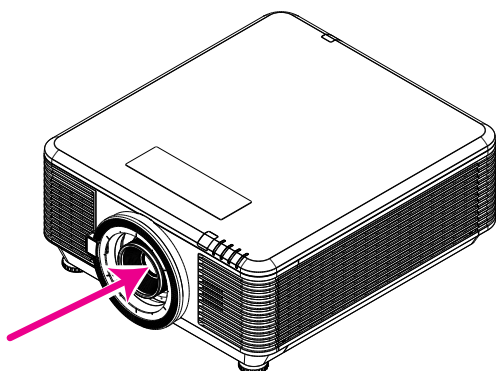

Laseropening

Vergrendelschakelaars

Deze machine bevat 2 (bovenkap x 1, lens x 1) vergrendelschakelaars om lekken van het laserlicht te voorkomen.

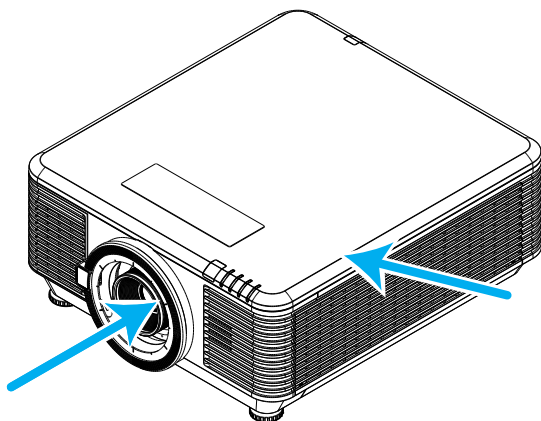

1. Schakelt het systeem individueel uit als de bovenkap verwijderd wordt.
2. Schakelt het systeem individueel uit als de lens wordt verwijderd of niet goed geplaatst is.

Algemene mededeling

Stroomvoorziening

- Gebruik uitsluitend de bijgeleverde voedingskabel.
- Plaats niets op de voedingskabel. Plaats de voedingskabel zo, dat er niet op kan worden getrapt.
- Verwijder de batterijen uit de afstandsbediening wanneer u deze opbergt of gedurende langere tijd niet zult gebruiken.

De projector reinigen

- Koppel de voedingskabel los voordat u de reiniging start.
- Laat de lichtbron ongeveer een uur afkoelen.

Wettelijke waarschuwingen

Lees de wettelijke verklaringen in het gedeelte Wettelijke naleving op pagina 62 voordat u de projector installeert en gebruikt.

Uitleg symbolen



AFVALVERWIJDERING: gooi elektrische of elektronische apparatuur niet weg bij het huishoudafval of bij het gewone afval dat door de gemeente wordt opgehaald. De landen van de EU vereisen het gebruik van afzonderlijke diensten voor het inzamelen van recyclingmateriaal.

Speciale aandacht voor laserstralen!

Speciale aandacht is nodig als DLP-projectoren en krachtige laser-apparatuur in dezelfde kamer worden gebruikt. Direct of indirect raken van de projectorlens door de laserstraal kan de Digital Mirror Devices (DMD™) zwaar beschadigen.

Waarschuwing zonlicht

Gebruik de serie van de projector niet in rechtstreeks zonlicht. Zonlicht op de projectorlens kan de Digital Mirror Devices (DMD™) ernstig beschadigen.

2. Aan de slag

Inhoud verpakking

Pak de projector uit en controleer of de volgende items zijn geleverd:

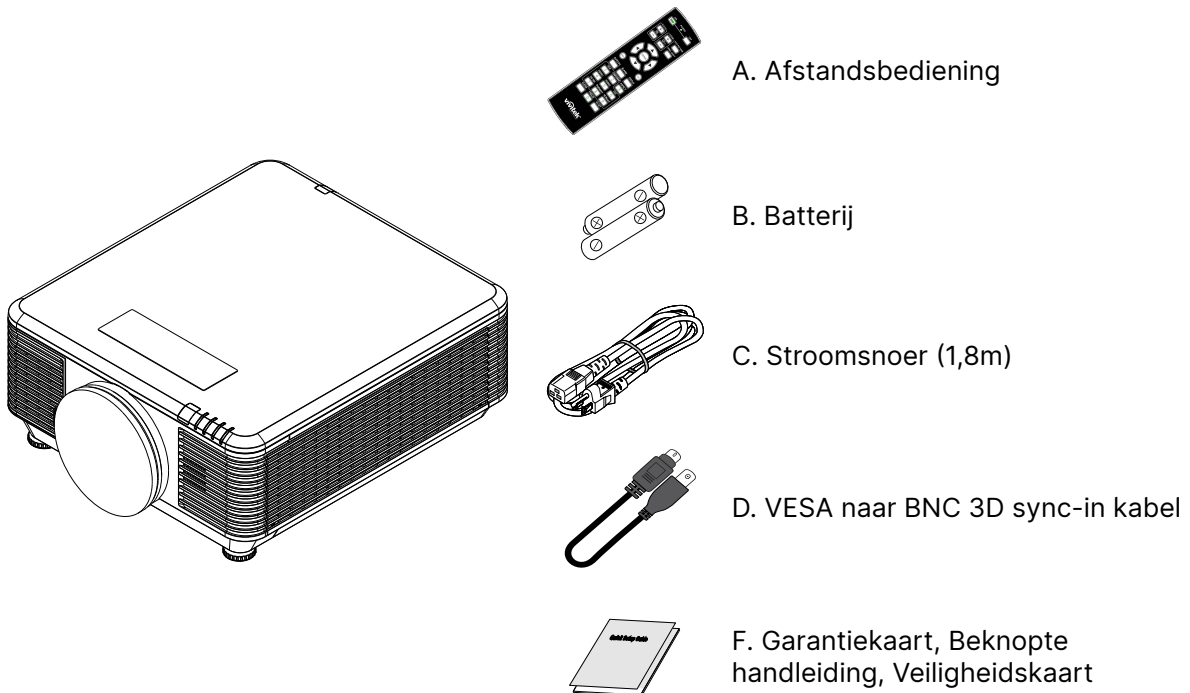
**Opmerking:**

Neem onmiddellijk contact op met uw verkoper als er onderdelen ontbreken, beschadigd zijn of als het apparaat niet werkt. Wij raden u aan het originele verpakkingsmateriaal te bewaren voor het geval u het apparaat voor reparatie onder garantie moet terugsturen.

**Opgelet:**

vermijd het gebruik van de projector in stoffige omgevingen.

Projectorfuncties

- Compatibel met alle belangrijke videostandaarden waaronder NTSC, PAL en SECAM.
- De grote helderheid maakt presentaties in daglicht of in verlichte ruimten mogelijk.
- De flexibele installatie maakt front- en rear-projecties mogelijk.
- Projecties op ooghoogte blijven vierkant, met geavanceerde trapeziumcorrectie voor projecties onder een hoek.
- Invoerbron wordt automatisch gedetecteerd.
- Hoge helderheid voor projectie in zo ongeveer elke omgeving.
- Ondersteunt resoluties tot 4K UHD voor duidelijke en scherpe beelden
- DLP®- en BrilliantColor™-technologieën van Texas Instruments.
- Lens in het midden voor een eenvoudige installatie.
- Horizontale en verticale lensverschuiving.
- Netwerk-gereed voor integratie en systeembeheer via RJ45.
- Afgedichte engine voor het minimaliseren van de invloed van stof en rook.
- Anti-diefstal beveiligingsfuncties: Kensington-beveiligingsslot, beveiligingsbalk
- Ingebouwde HDBaseT-ontvanger HDBaseT™-interface met ondersteuning voor de distributie van HD-video en digitale audio-inhoud RS232, RJ45 en IR-functie via standaard CAT5e/6 LAN-kabel
- Geavanceerde laser fosfort licht-engine voor een superieure helderheid en uniforme kleuren
- Laserontwerp levert tot 20.000 uur bedrijfstijd

Projectorfuncties

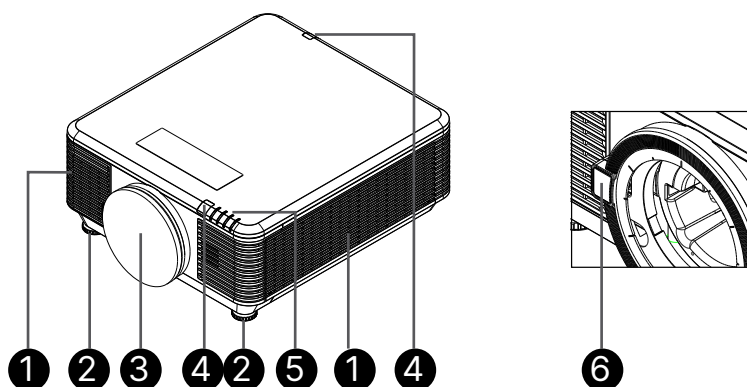

1. Onluchters (inlaat)
2. Kantelvoetje
3. Spons lensfilter

4. IR-ontvanger
5. LED-indicatielampje
6. Ontgrendelknop lens



Belangrijk:

ventilatieopeningen op de projector zorgen voor een goede luchtcirculatie, waardoor de projectorlichtbron koel blijft. Blokkeer de ventilatieopeningen niet.

Bronapparaten aansluiten

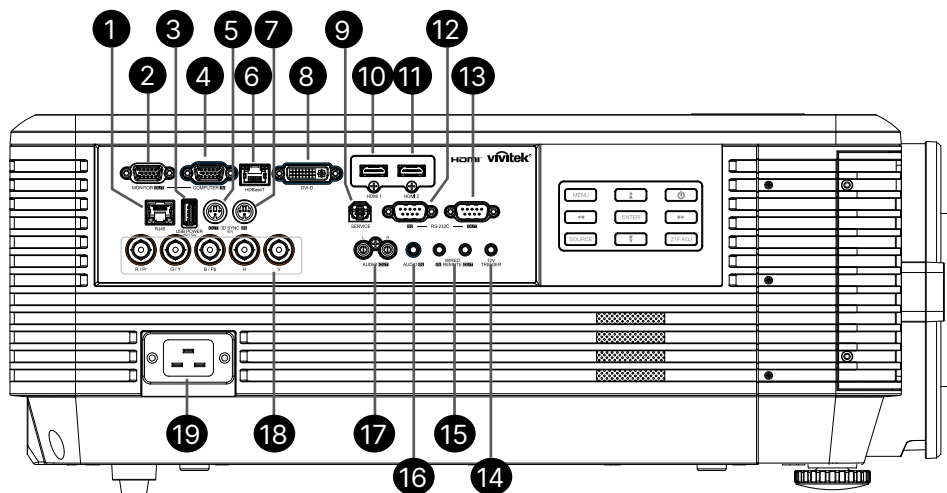

1. RJ45
2. MONITORUITGANG
3. USB-STROOM (5V/1,5A)
4. COMPUTER IN
5. 3D-SYNC UIT (5V)
6. HDBaseT
7. 3D-SYNC IN (5V)
8. DVI-D
9. SERVICE
10. HDMI 1
11. HDMI 2
12. RS-232C IN
13. RS-232C OUT
14. 12 V TRIGGER
15. WIRE REMOTE IN / OUT
16. AUDIO IN
17. AUDIO UIT L/R
18. BNC
19. Netvoeding

Toetsenpaneel voor bediening

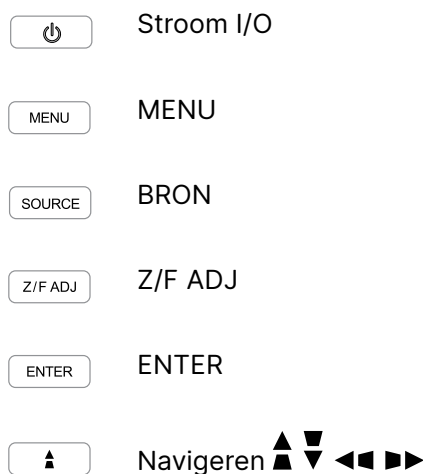

Opmerking:

- Om deze optie te gebruiken, moet u de aansluiting insteken voordat u de projector aan of uit zet.
- Schermbediening wordt geleverd en ondersteund door schermfabrikanten.
- Gebruik deze aansluiting alleen voor het beoogde gebruik.



Waarschuing:

Waarschuwing: uit veiligheidsoverwegingen moet u de stroom van de projector en de aangesloten apparaten uitschakelen voordat u aansluitingen uitvoert.

Afstandsbediening (SRC) + Functie

1. IR-zender
2. Inschakelen
3. Uitschakelen
4. ZOOM +
5. SCHERPSTELLING +
6. SCHERPSTELLING -
7. ZOOM -
8. TESTPATROON
9. LENSVERSCHUIVING
10. Navigatie
11. Menu
12. Afsluiten
13. LEEG
14. AUTO PC
15. STATUS
16. BEELDVERHOUDING / ID 3
17. VGA / ID 1
18. COMPONENT / ID 2
19. HDMI1 / ID 4
20. HDMI2 / ID 5
21. 3G-SDI / ID 7 (niet beschikbaar)
22. DisplayPort / ID 8 (niet beschikbaar)
23. DVI / ID 6
24. HDBaseT / ID 9
25. WISSEN
26. Stopzetten / ID 0
27. ID INSTELLEN
28. Bekabelde aansluiting

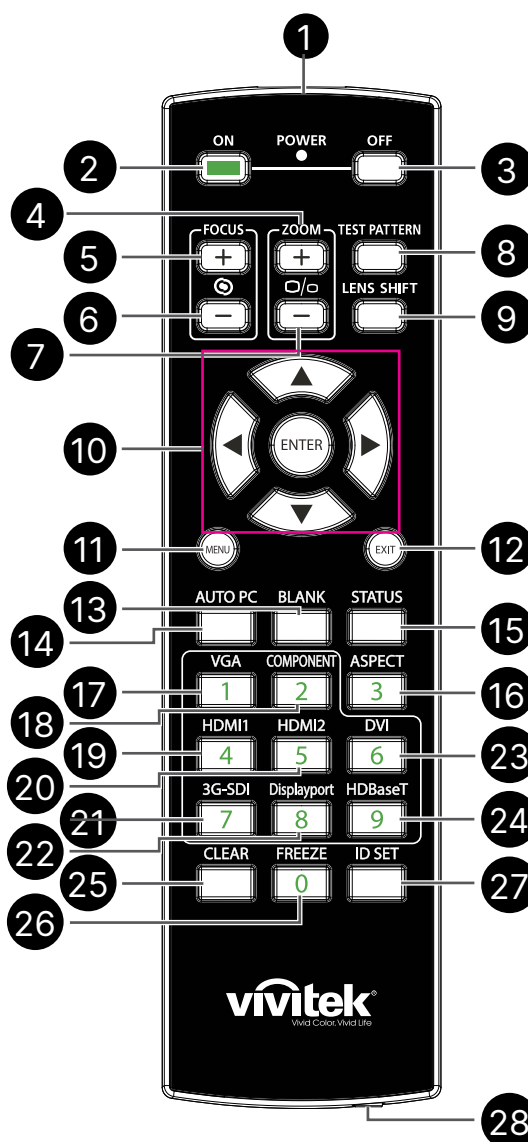

Belangrijk:

1. Vermijd het gebruik van de projector bij heldere TL-verlichting. Sommige TL-lampen met een hoge frequentie kunnen de werking van de afstandsbediening verstoren.
2. Zorg dat er geen hindernissen zijn tussen de afstandsbediening en de projector. Als het pad tussen de afstandsbediening en de projector wordt gehinderd, kan het signaal afketsen op bepaalde reflecterende oppervlakten, zoals projectorschermen.
3. De knoppen en toetsen op het projector hebben dezelfde functie als de overeenkomende knoppen op de afstandsbediening. Deze handleiding beschrijft de functies die via de afstandsbediening kunnen worden uitgevoerd.

ID-nummer voor de afstandsbediening instellen

Selecteer de optie Control ID Number (ID-nummer afstandsbediening) en druk dan op de Enter-knop, gebruik de ► knop om het nummer te verhogen of de ◀ knop om het nummer te verlagen. Deze optie is beschikbaar wanneer het ID-nummer van de afstandsbediening van de projector aan staat.

Identificatienummer voor de afstandsbediening instellen

Houd de ID SET (ID INSTELLEN)-knop op de afstandsbediening ongeveer 5 seconden ingedrukt, de Voedings-LED gaat nu rood knipperen. Voer twee getallen in om het gewenste ID-nummer in te stellen, u moet zacht drukken. De voedings-LED zal knipperen wanneer de instelling van de afstandsbediening is bevestigd.

Houd de ID SET (ID INSTELLEN)- Voedings-LED knippert
knop ongeveer 5 seconden
ingedrukt

Voer twee getallen in als
ID-nummer

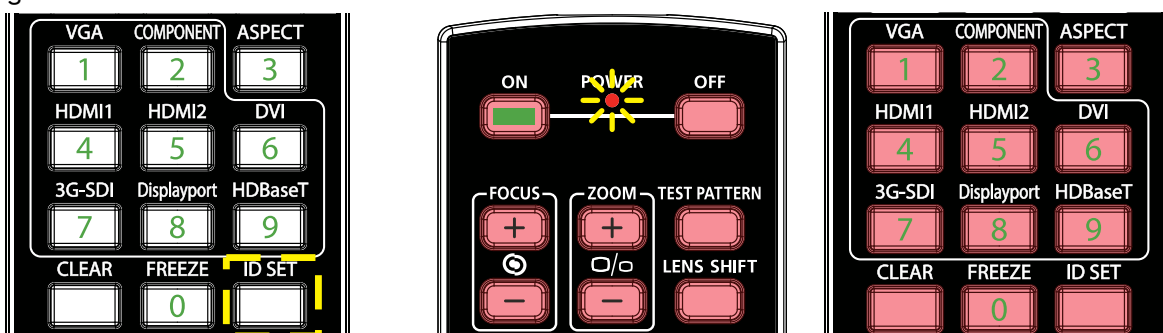

Opmerking:

als u het identificatienummer instelt, wordt het vorige ingestelde ID-nummer overschreven. U kunt het ID-nummer direct instellen als u een nieuw ID-nummer voor de afstandsbediening wilt opgeven.

ID-nummer van de afstandsbediening wissen

Het ingestelde ID-nummer wordt overschreven als er een nieuw ID-nummer wordt ingesteld, u kunt op de knop ID SET (ID INSTELLEN) en CLEAR (WISSEN) drukken om het ID-nummer van de afstandsbediening te wissen.

Druk tegelijkertijd op de knoppen ID SET
(ID INSTELLEN) en CLEAR (WISSEN)

De achtergrondverlichting van de toetsen zal
één keer knipperen

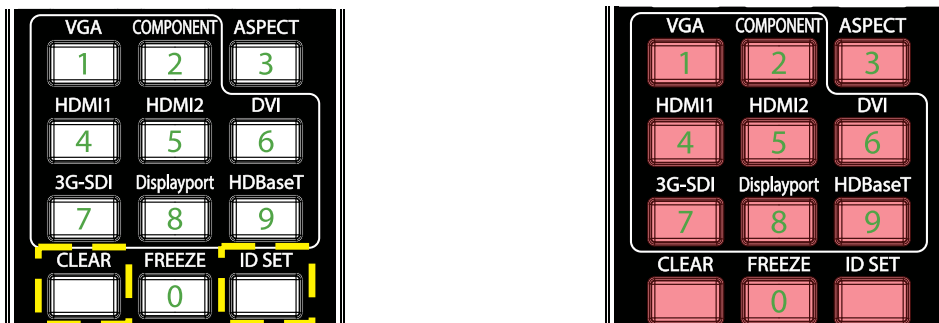

Bedrijfsbereik

- De afstandsbediening zendt infraroodstralen uit om de projector te bedienen.
- U hoeft de afstandsbediening niet direct naar de projector te richten.
- De afstandsbediening werkt goed binnen een afstandsstraal van ongeveer 10 meter (25 voet) en een verticale hoek van 15 graden boven of onder het projectorniveau.

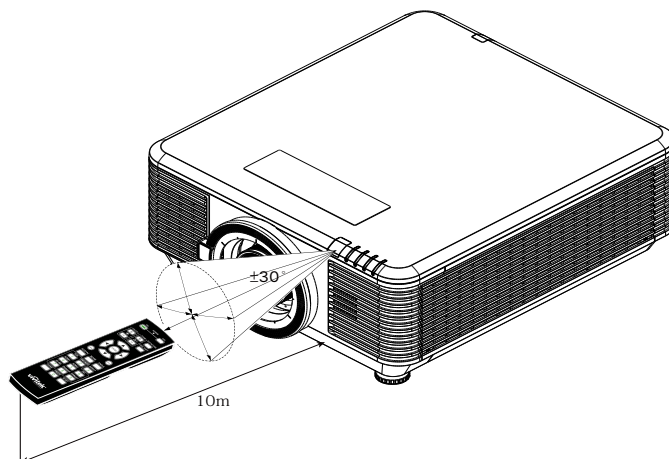

Opmerking:

Als de projector niet reageert op de afstandsbediening, moet u dichterbij gaan staan of de batterijen vervangen.

Batterijen

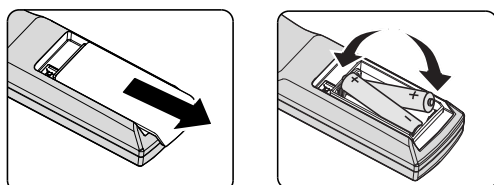

- Schuif de klep van het batterijcompartiment IN/UIT.
- Plaats de batterij met de positieve zijde omhoog gericht.



Opgelet:

1. Gebruik uitsluitend AAA-batterijen (alkalinebatterijen aanbevolen).
2. Gooi lege batterijen weg in overeenstemming met de lokale verordeningen.
3. Verwijder de batterijen als u de projector langere tijd niet zult gebruiken.

Installatiehandleiding

De installatielocatie controleren

- Voor het leveren van stroom moet het stopcontact voor drie uiteinden (met aardleiding) worden gebruikt om te zorgen voor een juiste aarding en een gelijkgesteld grondpotentiaal voor alle apparatuur in het projectorsysteem.
- Gebruik het met de projector geleverde stroomsnoer. In geval het item ontbreekt, gebruikt u een gekwalificeerd stroomsnoer met drie uiteinden (met aardleiding); **GEBRUIK GEEN STROOMSNOER MET TWEE UITEINDEN.**
- Controleer of de spanning stabiel is, correct geaard is en of er geen lekstroom is.
- Meet het totale energieverbruik en zorg ervoor dat het binnen de veilige capaciteit ligt voor het vermijden van veiligheidsproblemen en kortsluiting.
- Schakel de modus Grote Hoogte in wanneer u zich in een hooggelegen gebied bevindt.
- De projector kan worden geïnstalleerd en functioneert goed zonder beperking op elke hoek of in elke richting.
- Zorg ervoor dat de installatiebeugels stevig vastzitten en het gewicht van de projector kunnen ondersteunen
- Installeer het toestel niet in de buurt van de airconditionerleiding of subwoofer.
- Vermijd het installeren op locaties met een hoge temperatuur, onvoldoende koeling en veel stof.
- Houd uit de buurt van TL-lampen (> 1 meter) om defecten te vermijden die worden veroorzaakt door IR-storing
- Zorg ervoor dat de VGA IN-connector stevig wordt aangesloten op de VGA IN-poort. De schroeven aan beide zijden stevig vastgemaakt zorgt voor een juiste aansluiting en draadsignaal voor het bereiken van een optimale weergave.
- De AUDIO IN-connector moet alleen worden aangesloten op de AUDIO IN-poort. Sluit NIET aan op AUDIO-UITGANG of enige andere poorten zoals BNC, RCA.
- Voorafgaand aan inschakelen moet u ervoor zorgen dat het stroomsnoer en de signaalkabel juist zijn aangesloten. Voor het vermijden van het beschadigen van de projector tijdens starten en bedienen, moet u de signaalkabel of het stroomsnoer NIET plaatsen of verwijderen.

Opmerkingen betreffende de koeling

Luchtuitlaat

- Controleer of de luchtuitlaat 50 cm vrij is van elke hindernis om een goede koeling te garanderen.
- De locatie luchtuitlaat mag zich niet voor de lens van een andere projector bevinden om te voorkomen dat er verwarrende beelden worden veroorzaakt.
- Houd de uitlaat minstens 100 cm uit de buurt van de inlaten van andere projectors
- De projector genereert een enorme hoeveelheid hitte tijdens gebruik. De interne ventilator verspreidt de hitte van de projector tijdens het afsluiten, en een dergelijk proces kan een bepaalde tijdsperiode in beslag nemen. Nadat de projector naar de STAND-BY-MODUS gaat, drukt u op de knop AC-stroom om de projector uit te zetten en verwijdert u het stroomsnoer. Verwijder het stroomsnoer NIET gedurende het stopzettingproces, aangezien dit de projector kan beschadigen. Ondertussen heeft de vertraagde hitte-uitstraling tevens invloed op de levensduur van de projector. Het stopzettingproces kan variëren per gebruikt model. Ongeacht de situatie, moet u ervoor zorgen dat u het stroomsnoer loshaalt totdat de projector naar de STAND-BY-modus is gegaan.

Luchtinlaat

- Zorg dat er geen object de luchtinlaat blokkeert binnen een afstand van 30 cm.
- Houd de inlaat uit de buurt van andere warmtebronnen
- Vermijd stofrijke gebieden

Kennisgeving van installatie

- Er is geen beperking in de hoek waaronder de projector kan worden geïnstalleerd.

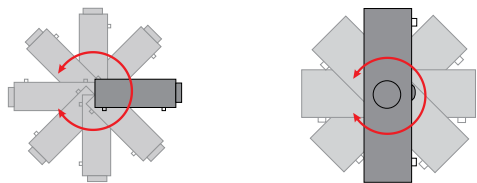

- Zorg voor een minimale tussenruimte van > 500mm (19,7 inch) rond alle uitlaatopeningen.

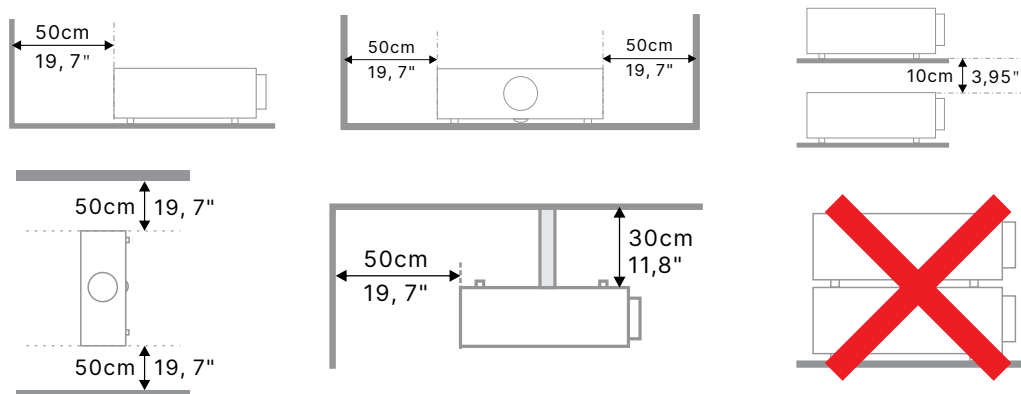

- Wanneer u de projector gebruikt in een gesloten ruimte, moet u ervoor zorgen dat de temperatuur van de omgevende lucht niet hoger wordt dan de toegestane maximale bedrijfstemperatuur en dat alle inlaat- en uitlaatopeningen niet worden geblokkeerd.

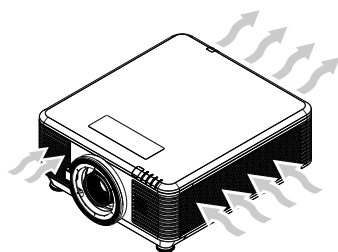

- Zorg ervoor dat de inlaatopeningen geen hete lucht of uitlaatlucht van de uitlaatopeningen recyclen omdat dit kan leiden tot uitschakeling van het apparaat, zelfs als de temperatuur van de behuizing binnen het acceptabele bedrijfstemperatuurbereik ligt.
- Alle behuizingen moeten slagen voor een gecertificeerde thermische evaluatie om ervoor te zorgen dat de projector gaan uitlaatlucht recyclet.

Instelling en projectie-opties

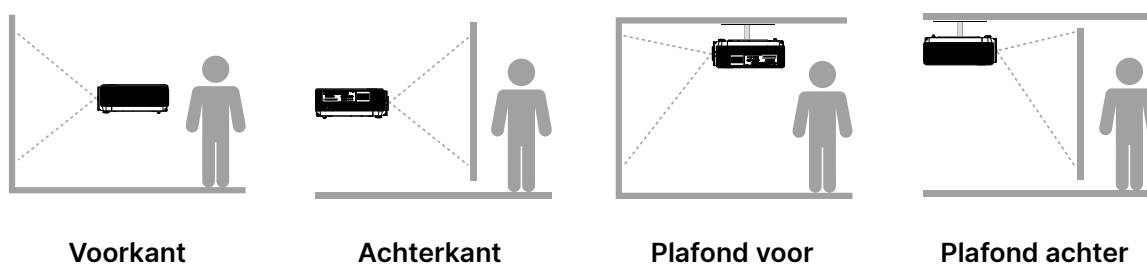

Voorkant

Achterkant

Plafond voor

Plafond achter

De projector monteren

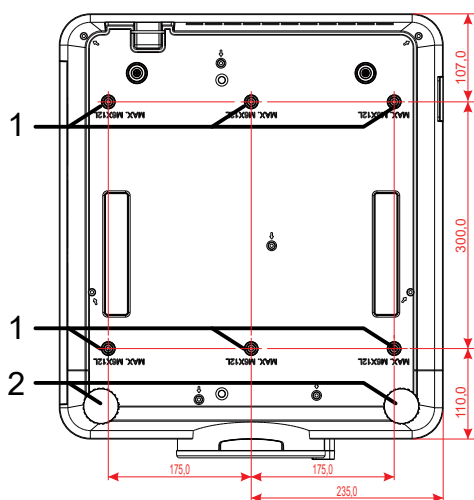

Opgelet:

zorg er bij de installatie voor dat u alleen UL-goedgekeurde plafondmontagebeugels gebruikt.

Gebruik voor installatie tegen het plafond goedgekeurde montagehardware en M6-schroeven met een maximale indraaidiepte van 12mm (0,47 inch).

De constructie van de plafondbevestiging moet een geschikte vorm en kracht hebben. Het laadvermogen van de plafondbevestiging moet hoger zijn dan het gewicht van de geïnstalleerde apparatuur en moet als extra voorzorgsmaatregel in staat zijn drie keer het gewicht van de apparatuur te dragen gedurende een periode van meer dan 60 seconden.

Installatienaleving aangepaste standaardmontage

Voor installatie van aangepaste montages zoals stand moet u voldoen aan het volgende:

- Gebruik 6 schroeven om de projector stevig te verankeren op de montage.
- Afmeting schroefgatmidden :300 × 350 (helling = 175) mm
- Zorg voor een robuust basisontwerp voor het ondersteunen van het gewicht van de projector en vermijd omvallen.

Opmerking:

De onderstaande tekening is alleen voor verwijzing. Het is geen nauwkeurige tekening van standaardontwerp.

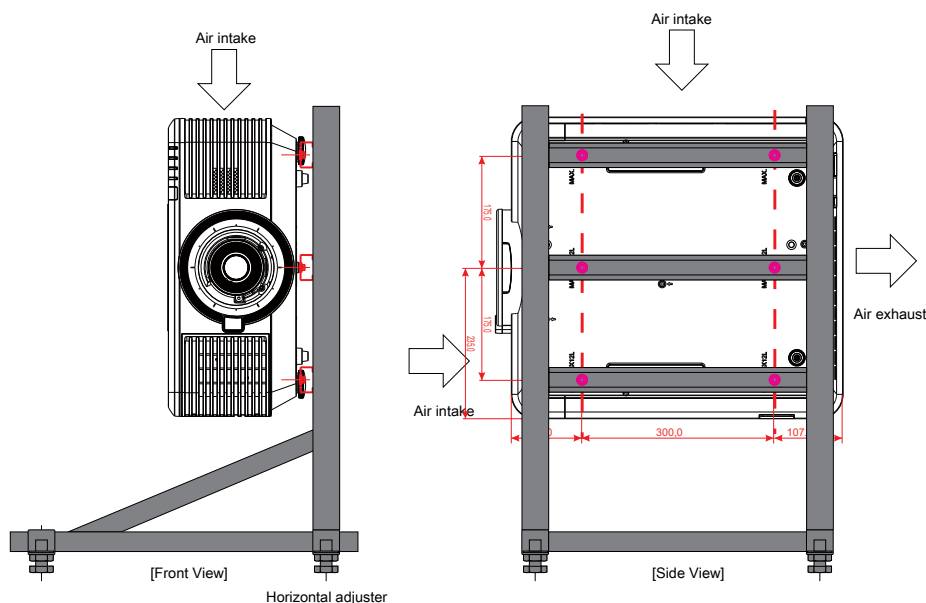

De optionele lens installeren of verwijderen



Opgelet:

1. De projector of lensonderdelen niet schudden of er overmatige druk op uitvoeren. De projector en lensonderdelen bevatten namelijk precisie-onderdelen.
2. Voordat u de lens verwijdert of installeert, dient u te verzekeren dat de projector is uitgeschakeld. Wacht tot de koelingsventilatoren stoppen en schakel de hoofdstroomschakelaar uit.
3. Niet het lensoppervlak aanraken voordat u de lens verwijdert of installeert.
4. Voorkom vingerafdrukken, stof of vet op het lensoppervlak.
5. Zorg dat het lensoppervlak geen krassen oploopt.
6. Werk op een vlak oppervlak met een zachte doek eronder om krassen te voorkomen.
7. Als u de lens verwijdert en opslaat dient u op de projector de lenskap te plaatsen om stof en vuil eruit te houden.

De nieuwe lens installeren

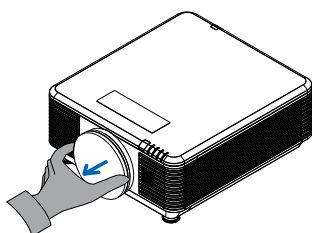

Haal de spons van het lensfilter eraf.

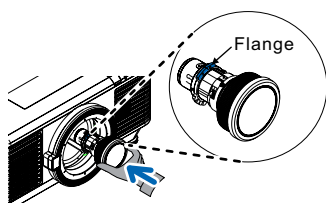

Lijn de flens uit en plaats deze in de juiste positie als afgebeeld.

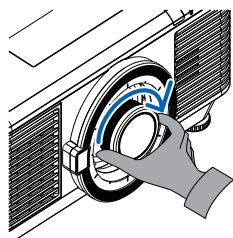

Draai de lens rechtsom totdat u een klik hoort wat aangeeft dat het op zijn plaats zit.

De bestaande lens van de projector verwijderen

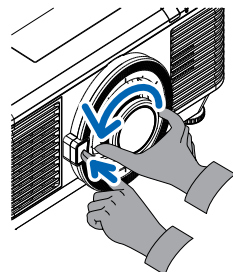

Druk op de knop LENS VRIJGAVE om deze te ontgrendelen.

Pak de lens vast.

Draai de lens linksom.
De bestaande lens wordt losgekoppeld.

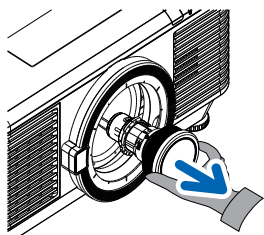

Trek de bestaande lens voorzichtig uit.

Lensserie

Acht soorten optionele elektrische lenzen zijn verkrijgbaar voor de projector zoals in de onderstaande tabel. Neem contact op met de geautoriseerde dealer van Vivitek voor details.

Lensgroep (optioneel)

Lens	Spreadingsverhouding	Zoomfactor	Beeldgrootte (diagonaal)	Projectiebereik
Korte projectie-afstand Zoom D86-0711	0.77 - 1.1	1.42x	42,3"~300"	1 – 4,98m
Standaard korte projectie-afstand D86-1113	1.1 - 1.3	1.18x	35,8"~379,8"	1 – 9m
Semikorte projectie-afstand D86-1216	1.25 - 1.60	1.28x	39,1"~300"	1,35 – 8,08m
Standaard D86-1519	1.54 - 1.93	1.25x	48,2"~300"	2 – 10m
Grote projectie-afstand D86-1929	1.93 - 2.9	1.5x	32,1"~481,1"	2,0 – 20m
Halflange zoom D88-SMLZ01	2.22 - 3.67	1.65x	40"~500"	1,05 – 19,59m
Lange zoom D88-LOZ101	3.58 - 5.38	1.5x	40"~500"	1,05 – 19,59m
Lange zoom D88-LOZ201	5.31 - 8.26	1.55x	40"~500"	1,05 – 19,59m

Opmerking:

De beste prestaties van de bovenstaande zoomlenzen liggen binnen verticale verschuiving -40%~50%, horizontale verschuiving $\pm 13\%$, de projector kan een breder afstelbaar verschuivingsbereik ondersteunen voor flexibiliteit bij installatie.

Starthandleiding projector

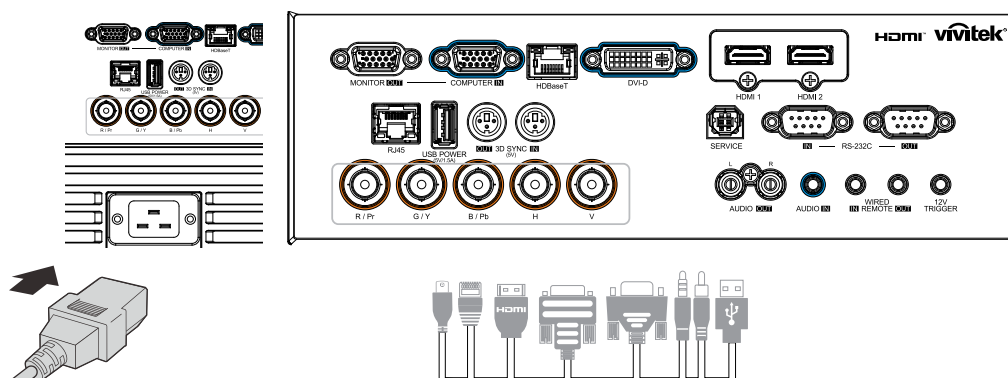

1 Stroom en bronapparaten aansluiten

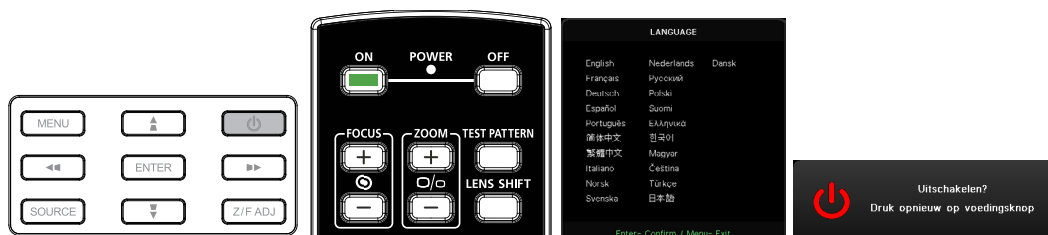

- Sluit het meegeleverde stroomsnoer en uw bronapparaten stevig aan. (HDMI, USB, VGA, RJ45, Computer, HDBaseT, enz.)
Indien aangesloten knippert de stroom-LED groen tot constant groen.

2 In-/uitschakelen



- Inschakelen: Druk op  op de projector of op **AAN** op de afstandsbediening. De voedings-LED knippert nu groen. Het opstartscherm wordt na ongeveer 30 seconden weergegeven.
- Bij de eerste keer dat u de projector inschakelt, kunt u uw gewenste taal selecteren. Zie Taal instellen op pagina 48.
- Uitschakelen: Druk op  op de projector of op **UIT** op de afstandsbediening. Het bericht "Uitschakelen? /Druk nogmaals op voeding" wordt weergegeven op het scherm. Druk nogmaals op de AAN/UIT-knop voor het bevestigen van uitschakelen van de projector.

3 Bronapparaat selecteren

- Druk op de knop **BRON** en gebruik   om door de bronapparaten te bladeren.
- Druk op  om het bronapparaat te selecteren.

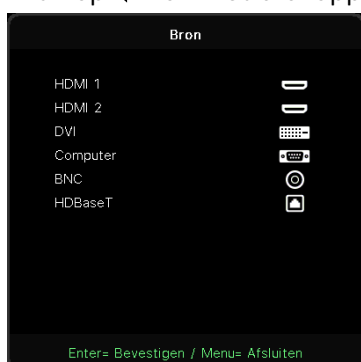



Opmerking:

(Component wordt ondersteund via de adapter RGB naar Component.)

met een enkele HDBaseT CAT5e (boven)-kabel ondersteunt de projector een HDBaseT-verbinding over afstanden tot 100m.

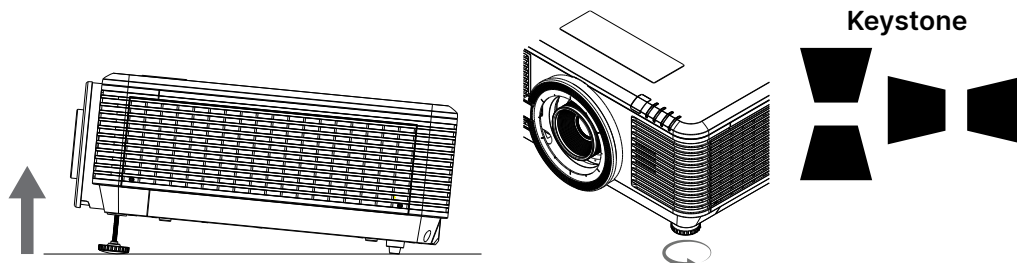
4 Kanteling projector aanpassen



- Voor het verhogen van de kantelhoek, draait u zowel het linker als het rechter kantelvoetje linksom.
- Druk op de knop KEYSTONE om de schermkanteling aan te passen. De bediening voor de trapeziumcorrectie verschijnt op het scherm.
Druk op  voor beeldcorrectie voor V Keystone.
Druk op  voor beeldcorrectie voor H Keystone.



Opgelet: Bij het instellen van de projector

1. De tafel of steun van de projector moet vlak en stevig zijn.
2. Plaats de projector zo loodrecht mogelijk ten opzichte van het scherm.
3. Zorg ervoor dat kabels veilig zijn weggeborgen. Anders kunt u erover struikelen.

Geprojecteerde afbeeldingspositie met lensverschuiving bijstellen

De projector heeft de functie voor lensverschuiving; het beeld kan verticaal of horizontaal worden verschoven zonder de projector te verplaatsen. Het lensverschuivingsbereik wordt weergegeven in het percentage van de beeldhoogte en -breedte, het maximale verticale verschuivingsbereik kan omhoog tot 70% van de beeldhoogte zijn en naar beneden tot 50% van de beeldhoogte, en het maximale horizontale verschuivingsbereik is 15% van de beeldbreedte naar rechts en links. Zie onderstaande afbeelding.

Bereikdiagram van lensverschuiving

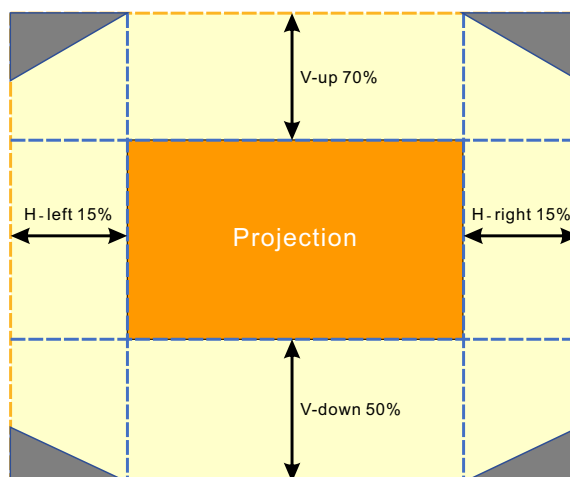

Het -gebied is de grens van lensverschuiving

Opmerking:

De projector is uitgerust met een veiligheidsschakelaar in het bevestigingsgat van de lens. De projectielens moet in de projector worden geïnstalleerd voordat de stroom wordt ingeschakeld, anders kan de projectie niet worden gestart.

Er is een Lens Lock (lensvergrendeling)-functie op het OSD-menu om de afstellingen van de lensbediening uit te schakelen, zodat u de lens niet meer verkeerd kunt bedienen nadat u klaar bent met de afstelling. Zorg ervoor dat u de vergrendeling uitschakelt voordat u de lenscontrole uitvoert.

3. Instellingen OSD-menu (On-Screen Display)

Bediening OSD-menu

Via het schermmenu (ook wel OSD-menu genoemd, wat staat voor On-Screen Display) kunt u beelddaanpassingen doorvoeren, verschillende instellingen wijzigen en de actuele status van de projector controleren.

Navigeren in het schermmenu

U kunt de knoppen op de afstandsbediening of de projector gebruiken om te navigeren en keuzes te maken in het menu.



- Druk op de knop MENU om het OSD te openen.
- Bovenaan staan zes menupictogrammen. Druk op ◀ / ▶ om door de menu's te bladeren.
- Druk op ▼ / ▲ om door de submenu's te bladeren.
- Druk op ◀ / ▶ om instellingen in een submenu te wijzigen.
- Druk op ↵ om naar de gevanceerde submenu-instellingen te gaan
- Druk op MENU om het OSD te sluiten of een submenu te verlaten.
- Druk op de knop EXIT om terug te keren naar het vorige menu.

Opmerking:

Afhankelijk van de videobron is het mogelijk dat niet alle items in het OSD beschikbaar zijn. Zo kunnen de items Horizontale/Verticale positie in het menu Computer alleen worden gewijzigd wanneer er een videobron op een pc is aangesloten. Items die niet beschikbaar zijn kunnen niet worden geopend en worden grijs weergegeven.

Menu Invoer



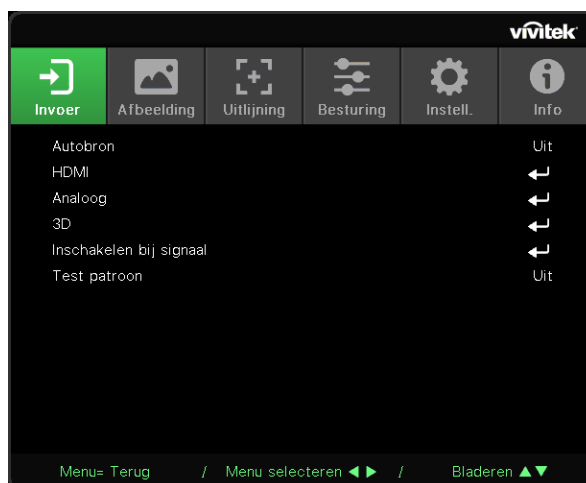





Autobron	Aan, Uit
HDMI	HDMI-formaat: Automatisch, RGB Beperkt, RGB Volledig, YUV Beperkt, YUV Volledig
	HDR: Automatisch, Uit, HDR 10
	HDMI EDID: HDMI1, HDMI2
Analoog	H-positie: -5~5
	V-positie: -5~5
	Fase: 0~31
	Fase: 0~31
	Automatische synchronisatie: Aan, Uit.
3D	3D: DLP-Link, IR
	3D synchr. omkeren: Uit, Aan
	3D-formaat: Auto, Top/Bottom, Framereeks, Frame packing, Naast elkaar, Uit
	Vertraging 3D synchronisatie uit: 0 ~ 359
	Uitgang 3D-synchronisatie: Intern, Extern
Inschakelen bij signaal	Computer: Uit, aan
	HDMI: Uit, aan
Test patroon	Raster, Wit, Rood, Groen, Blauw, Zwart, RGB-hellingen, kleurenbalk, getrapte balk, schaakbord, Zwart, horizontale lijnen, verticale lijnen, diagonale lijnen, horizontale hellingen, verticale hellingen, Uit















Autobron

- Gebruik ◀/▶ om Aan/Uit te zetten.
- **Aan:** projector automatisch laten zoeken naar het invoersignaal.
- **Uit:** het invoersignaal handmatig selecteren.

















HDMI

- Druk op  en gebruik / om door de submenu's te bladeren
- **HDMI-formaat:** Stel HDMI-formaat in.
Automatisch: kleurenruimte automatisch detecteren op basis van HDMI InfoFrame.
RGB Beperkt: geforceerd RGB-kleurenruimte met beperkt bereik selecteren.
RGB Volledig: geforceerd RGB-kleurenruimte met volledig bereik selecteren.
YUV Beperkt: geforceerd YUV-kleurenruimte met beperkt bereik selecteren.
YUV Volledig: geforceerd YUV-kleurenruimte met volledig bereik selecteren
- **HDR:** Gebruik / om Automatisch, Uit, HDR 10 in te stellen.
Automatisch: Schakel HDR-instelling automatisch bij het detecteren van HDR-synchronisatie.
Uit: Ongeacht het wel of niet detecteren van HDR-synchronisatie, forceert u het sluiten van HDR-instellingen.
HDR 10: Ongeacht het wel of niet detecteren van HDR-synchronisatie, forceert u het selecteren van HDR-instellingen
- **HDMI EDID:** Druk op  en gebruik / voor instellen van HDMI1, HDMI2
Verbeterd: Selecteer voor het gebruik van HDMI 2.0 EDID.
Standaard: Selecteer voor het gebruik van HDMI 1.4b EDID.

Analoog

- Druk op  en gebruik / om door de submenu's te bladeren
- **H-positie:** gebruik / om de weergavepositie in horizontale richting aan te passen.
- **V-positie:** gebruik / om de weergavepositie in verticale richting aan te passen.
- **Fase:** gebruik / om de frequentie aan te passen om analoge RGB-beeldvervorming te verminderen.
- **Klok:** gebruik / om de horizontale breedte van het analoge RGB-beeld aan te passen.
- **Automatische synchronisatie:** Gebruik / om Aan/Uit te selecteren voor het al dan niet vergrendelen van beeldsynchronisatie

3D

- Druk op  en gebruik / om de 3D-bron, synchronisatiemethode en 3D-indeling in te stellen.
- Controleer voordat u 3D-instellingen gaat opgeven of het invoersignaal met 3D-synchronisatie is aangesloten.
- **3D:** gebruik / om 3D-functies in of uit te schakelen.
DLP-Link: Interne 3D-synchronisatie inschakelen.
IR: Externe 3D-synchronisatie inschakelen.
- **3D synchr. omkeren:** gebruik / om het 3D-signaal om te wissel van L/R of R/L.
Aan: Omgekeerd signaal inschakelen.
Uit: Volg de ontvangen signaalsynchronisatie.
- **3D-formaat:** Druk op  en gebruik / om type 3D-formaat te selecteren:
Auto, Top/Bottom, Framereeks, Frame packing, Naast elkaar, Uit
- **Ingangsvertraging 3D-synchronisatie:** Gebruik / om de vertraging van de 3D-synchronisatie van ingang aan te passen.
- **Vertraging 3D synchronisatie uit:** Gebruik / om de vertraging van de 3D-synchronisatie van uitgang aan te passen.
- **Uitgang 3D-synchronisatie:** Gebruik / om het type 3D-indeling te selecteren:
Intern: 3D-synchronisatie is van interne synchronisatiegenerator.
Extern: 3D-synchronisatie is van externe ingangsgenerator.



Belangrijk:

In de volgende situaties is het belangrijk om voorzichtig te werk te gaan bij het bekijken van 3D-beelden:

Kinderen jonger dan zes jaar.







Mensen die gevoelig of allergisch zijn voor licht, vatbaar zijn voor ziektes en een geschiedenis van hart- en vaatandoeningen hebben.

Mensen die vermoeid zijn of slaapgebrek hebben.



Mensen die onder invloed van drugs of alcohol zijn.

Normaal gesproken is het veilig om naar 3D-beelden te kijken. De kans bestaat echter dat sommige mensen zich hier onprettig bij voelen. Raadpleeg voor meer informatie de richtlijnen die zijn opgesteld en gepubliceerd door de 3D League op 10 december 2008. Hierin staat onder andere dat personen die naar 3D-beelden kijken, ieder half uur of uur een pauze van ten minste 5 tot 15 minuten moeten nemen.



Inschakelen bij signaal

- Druk op  en gebruik / om door de submenu's te bladeren.
- **Computer:** Gebruik / om Aan/Uit te selecteren en het apparaat al dan niet automatisch in te schakelen als er een VGA-invoer wordt gedetecteerd.
- **HDMI:** Gebruik / om Aan/Uit te selecteren en het apparaat al dan niet automatisch in te schakelen als er een HDMI-invoer wordt gedetecteerd.

Test patroon

- Gebruik / voor het selecteren van Raster, Wit, Rood, Groen, Blauw, Zwart, RGB-hellingen, kleurenbalk, getrapte balk, schaakbord, Zwart, horizontale lijnen, verticale lijnen, diagonale lijnen, horizontale hellingen, verticale hellingen, Uit om de testpatroonafbeelding in te schakelen.

Menu Afbeelding

Afbeeldingsmodus	Presentatie, Helder, Spel, Film, Levendig, Mengen, sRGB, DICOM SIM, Gebruiker, (3D), (HDR 10)	
Helderheid	0~100	
Contrast	0~100	
Kleur beheerder	Kleur: R, G, B, C, M, Y, W	
	Tint: -99~99	
	Rood: 0~399 (alleen W)	
	Verzadiging: 0~199 Groen: 0~399 (alleen W)	
Geavanceerd	Versterking: 5~195 Blauw: 0~399 (alleen W)	
	Brilliant Color: 0~10	
	Scherpte: 0~31	
	Gamma: 1.8, 2.0, 2.2, 2.4, Monochroom, Lineair, DICOM SIM	
	HDR PQ: PQ-L300, PQ-L400, PQ-L500, PQ-L600, PQ-L700 (alleen voor HDR)	
	Kleurtemperatuur: Warm, Normaal, Koud	
Beeldmodus opnieuw instellen	Ingangsbalans: R-versterking, G-versterking, B-versterking, R-verschuiving, G-verschuiving, B-verschuiving	
	Huidig: (OK, Annuleren) Alle: (OK, Annuleren)	

Afbeeldingsmodus

- Gebruik ◀/▶ om de modus te selecteren die u wilt gebruiken.
- **Presentatie:** de standaardinstelling. Het beste projectieresultaat voor een presentatie.
- **Helder:** deze modus is geschikt voor toepassingen waarbij de uitvoer zo helder mogelijk moet zijn.
- **Spel:** gebruiken voor videogames.
- **Film:** voor een goede balans tussen kleurverzadiging, contrast en helderheid. Geschikt voor gebruik in een donkere omgeving.
- **Levendig** Voor het bieden van levendige kleuren.
- **Mengen** De modus is geschikt voor een meeslepende omgeving.
- **sRGB:** geoptimaliseerde RGB-kleuren om levensechte beelden te krijgen met beperkte helderheid.
- **DICOM SIM:** gebruiken voor Digital Imaging and Communications in Medicine.
- **Gebruiker:** personalisering met eigen voorkeuren voor helderheid, contrast en kleur.
- **3D:** Automatisch schakelen bij detecteren van 3D-synchronisatie.
- **HDR 10:** Automatisch schakelen bij detecteren van HDR-synchronisatie.

Helderheid

- Gebruik ◀/▶ om het helderheidsniveau van het beeld te verhogen of te verlagen.



















Contrast

- Gebruik ◀/▶ om het contrastniveau van het beeld aan te passen.





Kleur beheerder

- Druk op ↵ en gebruik ▼/▲ om door de submenu's te bladeren
- **Kleur:** Voor het selecteren en aanpassen van de kleur (Rood,Groen,Blauw,Cyaan,Magenta,Geel, Wit).
- **Tint:** gebruik ◀/▶ om de kleurtint aan te passen.
- **Verzadiging:** gebruik ◀/▶ om de kleurverzadiging aan te passen.
- **Versterking:** gebruik ◀/▶ om de kleurversterking aan te passen.
- **Rood:** Gebruik ◀/▶ om de rode waarde van de witte kleur aan te passen
- **Groen:** Gebruik ◀/▶ om de groene waarde voor de witte kleur aan te passen
- **Blauw:** Gebruik ◀/▶ om de blauwe waarde van de witte kleur aan te passen
- Deze drie opties worden gebruikt om het bereik van kleurinvoer aan te passen voor het hele beeld. Als er in grijze gebieden een minimale hoeveelheid rood, groen of blauw wordt weergegeven, vermindert u de versterking van de betreffende kleur. Naarmate de versterking toeneemt, wordt het contrast van het beeld lager.

Geavanceerd

- Druk op  en gebruik / om door de submenu's te bladeren
- **Brilliant Color:** gebruik / om de heldere kleuren van het beeld aan te passen.
- **Scherpte:** gebruik / om de scherpte van het beeld aan te passen.
- **Gamma:** Gebruik / om een andere chrominantie te selecteren voor het beeld.
Wanneer het omgevingslicht zo helder is dat het invloed heeft op het donkere gebied van het geprojecteerde beeld, kunt u het gamma wijzigen om de chrominantie aan te passen. De beschikbare opties zijn 1.8, 2.0, 2.2, 2.4, Monochroom, Lineair, DICOM SIM.
- **HDR PQ:** Gebruik / voor het selecteren van PQ-instellingen PQ-L300, PQ-L400, PQ-L500, PQ-L600, PQ-L700
- **Kleurtemperatuur:** Gebruik / om de kleurtemperatuur te selecteren
Warm : Het beeld een rood-witte gloed geven.
Normaal: normale witkleuren.
Koud: Het beeld een blauw-witte gloed geven.
- **Ingangsbalans:** Druk op  en gebruik / om door de submenu's te bladeren
Gebruik / om de versterking en verschuiving van de kleuren rood, groen en blauw aan te passen voor witbalans.
Versterking: Het helderheidsniveau van rood, groen en blauw aanpassen.
Verschuiving: Het contrastniveau van rood, groen en blauw aanpassen.

Beeldmodus opnieuw instellen

- Druk op  en gebruik / om door de submenu's te bladeren
- **Huidig:** Druk op  voor het resetten van huidige beeldmodus naar de standaard instellingen.
- **Alle:** Druk op  voor het resetten van alle beeldmodi naar de standaard instellingen.

Opmerking:

“Opnieuw instellen beeldmodus” wordt alleen gereset op basis van het invoersignaal.

Menu Uitlijning

Beeldverhouding	Vullen, 4:3, 16:9, Letter Box, 2,35:1, 16:10, Automatisch
Digitale zoom	Inzoomen: 0~10 (1.0x~2.0x) Uitzoomen: -40~0 (0.8x~1.0x) Beeldverschuiving: H beeldverschuiving, V beeldverschuiving
Keystone	V-Keystone: -30~0~30 H-Keystone: -30~0~30
4 hoeken	Hoek: Linksboven, Rechtsboven, Linksonder, Rechtsonder H: 0~60 V: 0~60
Maskeren	Boven: 0~100 Onder: 0~100 Links: 0~100 Rechts: 0~100
Projectie	Voor, Achter, Voor+ Plafond, Achter+ Plafond
Scherminstellingen	Schermformaat: 16:10, 16:9, 4:3, 2,35:1 Schermpositie: Grijs weergeven, -60~0~60 (Wanneer 16:9), -160~0~160 (Wanneer 4:3), -191~0~191 (Wanneer 2,35:1)
Lensinstellingen	Lensvergrendeling: Uit, aan Lenstype: niet-UST-lens, UST-lens Lensbediening: Zoom en scherpstelling, Lensverschuiving Lensgeheugen: Opslaan, Geheugen laden: 1~10 Lens centreren (uitvoeren)
Reset uitlijning	(OK, Annuleren)

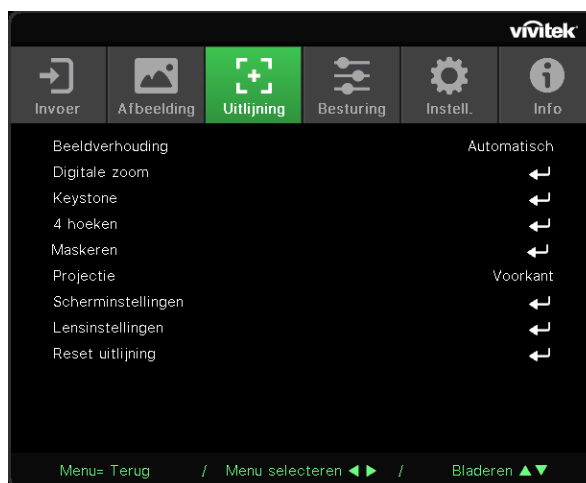

Beeldverhouding

- Gebruik ◀/▶ om de beeldverhouding te selecteren (Opvullen, 4:3, 16:9 of 16:10, Letterbox, 2,35:1, Automatisch)

Digitale zoom

- Druk op ↵ en gebruik ▼/▲ om door de submenu's te bladeren
- **Inzoomen:** Gebruik ◀/▶ om het beeld te groot te laten lijken voor de inhoud van waarde 0~10.
- **Uitzoomen:** Gebruik ◀/▶ om het beeld te klein te laten lijken voor het beeld van waarde 0~-40. Door aanpassen van uitzoomen wordt HV beeldverschuiving gereset naar de standaardwaarde.
- **Beeldverschuiving:** Druk op ↵ en gebruik ▼/▲ om door de submenu's te bladeren
H beeldverschuiving: Gebruik ◀/▶ om het beeld horizontaal (links/rechts) te verschuiven.
V beeldverschuiving: Gebruik ◀/▶ om het beeld verticaal (omhoog/omlaag) te verschuiven
Afhankelijk van uitzoomen, niet vast

Keystone

- Druk op ↵ en gebruik ▼/▲ om door de submenu's te bladeren.
- **V-keystone:** Gebruik ◀/▶ om de verticale vervorming van het beeld te corrigeren. De instelbare waarde is ± 30 .
- **H-keystone:** Gebruik ◀/▶ om de horizontale vervorming van het beeld te corrigeren. De instelbare waarde is ± 30 .

4 hoeken

Deze functie wordt gebruikt om de beeldvervorming te corrigeren die kan optreden in een hoek als gevolg van de installatie of het geprojecteerde oppervlak.

- Druk op ↵ en gebruik ▼/▲ om door de submenu's te bladeren.
- **Hoek:** Gebruik ◀/▶ om een hoek te selecteren (Linksboven, Rechtsboven, Linksonder, Rechtsonder).
- **H:** Gebruik ◀/▶ om de horizontale waarde te verhogen of te verlagen.
- **V:** Gebruik ◀/▶ om de verticale waarde te verhogen of te verlagen.







Maskeren

- Druk op ↵ en gebruik ▼/▲ om door de submenu's te bladeren.
- Boven: Gebruik ◀/▶ voor het aanpassen van de functie Maskeren op het scherm vanaf de bovenzijde, onderzijde, linkerkant en rechterkant.





















Projectie

- Gebruik ◀/▶ om de projectiepositie te selecteren.
- **Voor:** de projector op het bureau plaatsen en het beeld naar voren projecteren.
- **Achter:** de projector op het bureau plaatsen en het beeld vanaf de achterzijde van het scherm projecteren.
- **Plafond:** de projector aan het plafond bevestigen en het beeld naar voren projecteren.
- **Achter+plafond:** de projector aan het plafond bevestigen en het beeld vanaf de achterzijde van het scherm projecteren.

Scherminstellingen

- Druk op  en gebruik / om door de submenu's te bladeren.
- **Schermformaat:** Gebruik / voor het selecteren van het schermformaat uit 16:10, 16:9, 4:3 en 2,35:1.
- **Schermpositie:** Gebruik / om de positie van het scherm aan te passen.

Lensinstellingen

- Druk op  en gebruik / om door de submenu's te bladeren.
- **Lensvergrendeling:** Gebruik / voor het aanpassen van de lensvergrendeling op Aan of Uit.
- **Lenstype:** Gebruik / voor het aanpassen van het lenstype op niet-UST-lens, UST-lens.
- **Lensbediening:** Gebruik / om de lensscherpstelling aan te passen. Gebruik / om de Lenszoom aan te passen. Druk op Enter om te schakelen naar het menu Lensverschuiving. Gebruik /// om de Lensverschuiving aan te passen. Druk op Enter om te schakelen naar het menu Lensbediening.
- **Lensgeheugen:** Druk op  en gebruik / om door de submenu's te bladeren.
Geheugen opslaan: Druk op  om de geheugeninstelling te selecteren en druk dan op de knop ENTER om te bevestigen.
Geheugen laden: Druk op  om de gewenste geheugeninstelling te selecteren en druk dan op de ENTER-knop om de lensinstelling uit te voeren, de projector zal de positie van de lens, zoom en scherpstelling automatisch aanpassen.
- **Lens centreren** Druk op  voor het uitvoeren van centrale kalibratie van lensverschuiving.

Reset uitlijning

- Druk op  voor het resetten van alle uitlijning naar de standaard instellingen.

Menu BESTURING

Direct stroom inschakelen	Uit, Aan
Lichtbron	Lichtmodus: Normaal, ECO, Aangepast licht
	Aangepast licht: 25~100
	Constance helderheid: Uit, Aan
	ViviBlack: Dynamisch zwart, Timer licht uit
Grote hoogte	Normaal, Hoog
IR-bediening	Voor+ Achter IR Aan, Voor IR Aan, Achter IR Aan, Voor+ Achter IR Uit
Afstandsbedienings-ID	Standaard~99
HDBaseT	HDBaseT-IR_RS232_RJ45: Uit, Aan HDBaseT EDID: Verbeterd, Standaard
Netwerk	Netwerkstatus: Verbinden, Verb. verbr
	DHCP: Uit, aan
	IP-adres: 0~255, 0~255, 0~255, 0~255
	Subnetmasker: 0~255, 0~255, 0~255, 0~255
	Gateway: 0~255, 0~255, 0~255, 0~255
	DNS: 0~255, 0~255, 0~255, 0~255
	Toepassen: OK, Annuleren

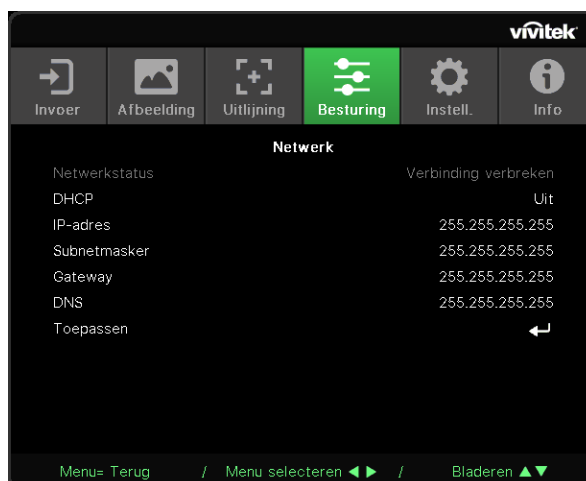
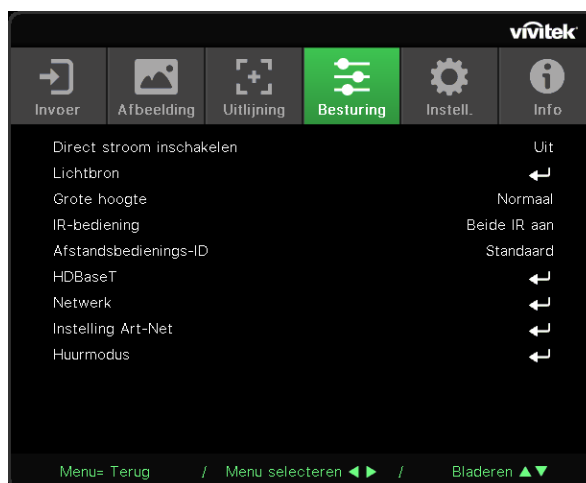

Instelling Art-Net	Art-Net inschakelen: Uit, Aan (2.X.X.X), Aan (10.X.X.X), Aan (handmatig)	
	Net: 0~127	
	Subnet: 0~15	
	Universum 0~15	
	Universum 0~15	
	Toepassen: (OK, Annuleren)	
	Kanaalinstellingen Art-Net: Kanaal 1, Kanaal 2, Kanaal 3, Kanaal 4, Kanaal 5	
Huurmodus	Niveau vermogen vergrendeld: 60~100 Reset niveau vermogen vergrendeld Tijd gebruik vergrendeld: Uitschakelen, Inschakelen Instellingen gebruik vergrendeld (UUR): 1~9999 Reset vervaltijd Wachtwoord wijzigen: Nieuw wachtwoord, Wachtwoord bevestigen	

Direct stroom inschakelen

- Gebruik ◀/▶ om Aan/Uit te zetten
Deze functie is standaard ingesteld op Uit. Als u de functie op Aan zet, wordt de projector automatisch aangezet wanneer de volgende keer de stroomtoevoer wordt ingeschakeld. U kunt deze functie en de aan/ uit-schakelaar gebruiken (in plaats van de afstandsbediening) om de projector aan te zetten.

Lichtbron

- Druk op ↵ en gebruik ▼/▲ om door de submenu's te bladeren.
- **Lichtmodus:** Gebruik ◀/▶ voor selectie (Normaal, Eco, Aangepast licht)
- **Aangepast licht:** Gebruik ◀/▶ voor het instellen van het helderheidsniveau tussen 25% en 100%.
- **Constance helderheid:** Gebruik ◀/▶ om Aan/Uit te zetten.
- **ViviBlack:** Druk op ↵ en gebruik ▼/▲ om door de submenu's te bladeren.
Dynamisch zwart: Gebruik ◀/▶ om Aan/Uit te zetten.
Timer licht uit: Gebruik ◀/▶ voor het selecteren van timer licht uit (Uitschakelen, 1 Sec./ 2 sec., 3 sec., 4 sec.).

Grote hoogte

- Gebruik ◀/▶ om de snelheid van de koelventilator af te stellen (Normaal, Hoog).

IR-bediening

- Gebruik ◀/▶ om de gewenste locatie voor IR-bediening te selecteren (Voor+ Achter IR Aan, Voor IR Aan, Achter IR Aan, Voor+ Achter IR Uit).
Met deze functie kunt u bepalen welke IR-ontvanger actief is voor de afstandsbediening.

Afstandsbedienings-ID

Hiermee kunt u de ID van de huidige projector en van de afstandsbediening weergeven. U kunt zo een unieke ID instellen voor de projector en de afstandsbediening.

HDBaseT

- Druk op ↵ en gebruik ▼/▲ om door de submenu's te bladeren.
- **HDBaseT-IR_RS232_RJ45:** Gebruik ◀/▶ om HDBaseT-IR_RS232_RJ45 Aan/Uit te schakelen
Schakel de bedieningsfunctie van HDBaseT in met IR, RS232 en RJ45.
- **HDBaseT EDID:** Gebruik ◀/▶ voor het selecteren van HDBaseT-modus (Verbeterd, Standaard).

Opmerking:

Indien HDBaseT control is ingesteld op Aan, wordt de Lage stroom-modus ingesteld op "Aan bij HDBaseT" en kan deze functie niet meer worden geselecteerd.

Netwerk

Gebruik deze functie om de netwerkinstellingen te configureren, zodat u de projector via het netwerk kunt beheren.

- Druk op ↵ en gebruik ▼/▲ om door de submenu's te bladeren
- **Netwerkstatus:** automatisch verbinden met het netwerk en de verbinding verbreken.
- **DHCP:** Gebruik ◀/▶ om DHCP op Aan/Uit te zetten.
Als DHCP op Aan staat, wijst de DHCP-server van het domein een IP-adres toe aan de projector. Het IP-adres wordt dan automatisch weergegeven in het venster IP-adres. Als het domein geen IPadres kan toewijzen, wordt 0.0.0.0 weergegeven in het venster IP-adres.
- **IP-adres:** Druk op ↵ om het venster voor het invoeren van een IP-adres weer te geven.
Gebruik ◀/▶ voor het selecteren van het nummer in het adres om te wijzigen
Gebruik ▼/▲ voor het verhogen of verlagen van het nummer in het IP-adres.
(Bijvoorbeeld: IP-adres netwerk 172. xxx. xxx. xxx.)
- **Subnetmasker:** stel het subnetmasker in. De invoermethode is hetzelfde als bij het instellen van het IP-adres.
- **Gateway:** stel de gateway in. De invoermethode is hetzelfde als bij het instellen van het IP-adres.
- **DNS:** stel het DNS in. De invoermethode is hetzelfde als bij het instellen van het IP-adres.
- **Toepassen:** Druk op ↵ en gebruik ▼/▲ om door de submenu's te bladeren

Mogelijkheden van aansluiting LAN-kabel

Afstandsbediening en beheer van een projector vanaf een pc (of laptop) via een bekabeld LAN is eveneens mogelijk. De compatibiliteit met bedieningskastjes van Crestron / AMX (Device Discovery) / Extron maken niet alleen gezamenlijk projectorbeheer in een netwerk mogelijk maar ook het beheer vanaf een bedieningspaneel in een browser op een pc (of laptop).

- Crestron is een gedeponeed handelsmerk van Crestron Electronics, Inc. in de Verenigde Staten.
- Extron is een gedeponeed handelsmerk van Extron Electronics, Inc. in de Verenigde Staten.
- AMX is een gedeponeed handelsmerk van AMX LLC in de Verenigde Staten.
- PLink heeft handelsmerk en logo-registratie aangevraagd in Japan, de Verenigde Staten en andere landen door JBMIA.

Ondersteunde externe apparaten

Deze projector wordt ondersteund door de opgegeven opdrachten van de Creston Electronics-controller en de bijbehorende software (zoals RoomView ®).

<http://www.crestron.com/>

Deze projector wordt ondersteund door AMX (Device Discovery).

<http://www.amx.com/>

Deze projector ondersteunt Extron-apparaten als referentie.

<http://www.extron.com/>

Deze projector ondersteunt alle opdrachten van PLink Class1 (Version 1.00).

<http://pjlink.jbmia.or.jp/english/>

Voor meer informatie over de verschillende soorten externe apparaten die met de LAN/RJ45-poort verbonden kunnen worden voor bediening en beheer op afstand van de projector, evenals de bijbehorende opdrachten voor elk apparaat, kunt u rechtstreeks contact opnemen met het Support Service Team.

Verbinding maken met LAN

1. Sluit een RJ45-kabel aan op RJ45-poorten op de projector en de pc (laptop).

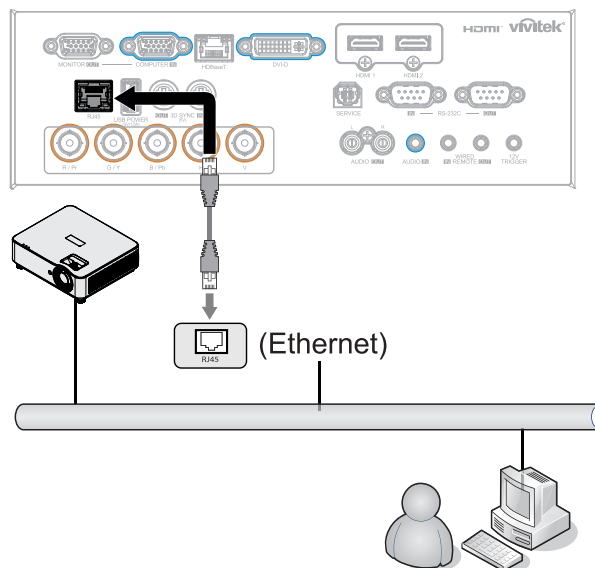

2. Selecteer op de pc (laptop) het menu Start → Configuratiescherm → Netwerk en internet.

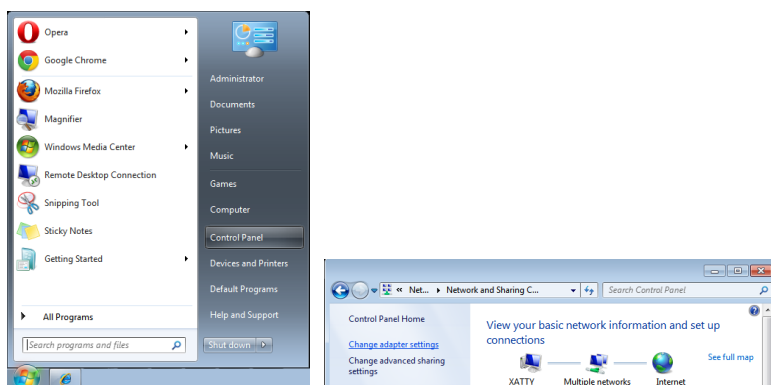

3. Klik met de rechtermuisknop op LAN-verbinding en selecteer Eigenschappen.
4. Selecteer in het venster Eigenschappen het tabblad Netwerken en selecteer Internet-protocol (TCP/IP).
5. Klik op Eigenschappen.
6. Klik op Het volgende IP-adres gebruiken vul het IP-adres en subnetmasker in en klik vervolgens op OK.

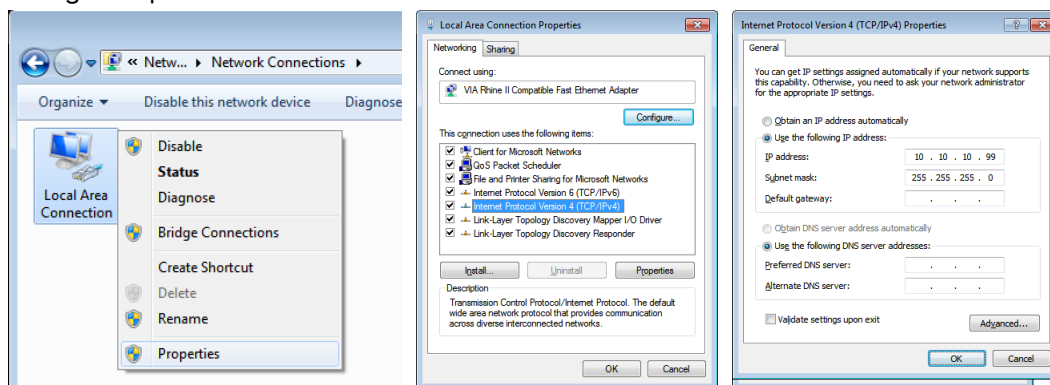

7. Druk op de knop Menu op de projector.
8. Selecteer BEDIENING → Netwerk
9. In het venster Netwerk voert u het volgende in:
 - DHCP: Uit
 - IP-adres: 10.10.10.10
 - Subnetmasker: 255.255.255.0
 - Gateway: 0.0.0.0
 - DNS-server: 0.0.0.0
10. Druk op (Enter) / ► om de instellingen te bevestigen.

Open uw webbrowser.

(bijvoorbeeld Microsoft Internet Explorer met Adobe Flash Player 9.0 of nieuwer).

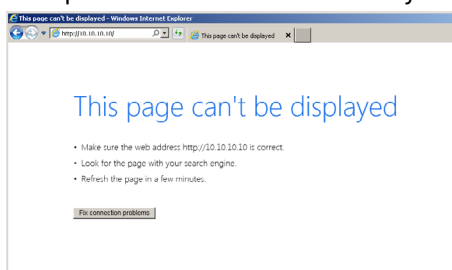

11. Voer in de adresbalk het volgende IP-adres in: 10.10.10.10.

12. Druk op (Enter) / ►.

De projector is ingesteld voor extern beheer. De LAN/RJ45-functie wordt als volgt weergegeven:

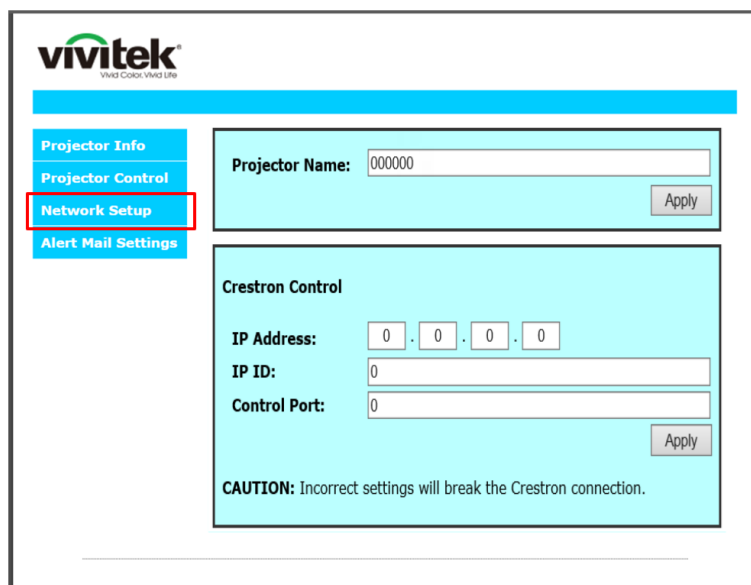
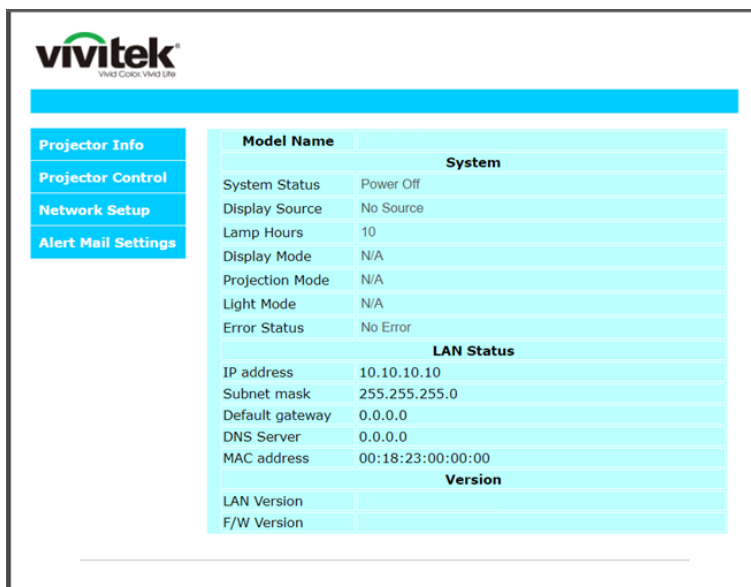

CATEGORIE	ITEM	AANTAL TEKENS
Crestron-besturing	IP-adres	15
	IP-ID	3
	Poort	5
Projector	Projectornaam	10

Zie voor meer informatie <http://www.crestron.com>.

E-mailwaarschuwingen opstellen

1. Zorg ervoor dat de gebruiker toegang heeft tot de homepage van de LAN RJ45-functie via een webbrowser (bijvoorbeeld Microsoft Internet Explorer v6.01/v8.0).
2. Klik vanuit de homepage op van LAN/RJ45 op Instellingen waarschuwingsemail.
3. Deze inputvakjes in Instellingen waarschuwingsemail zijn standaard blanco.

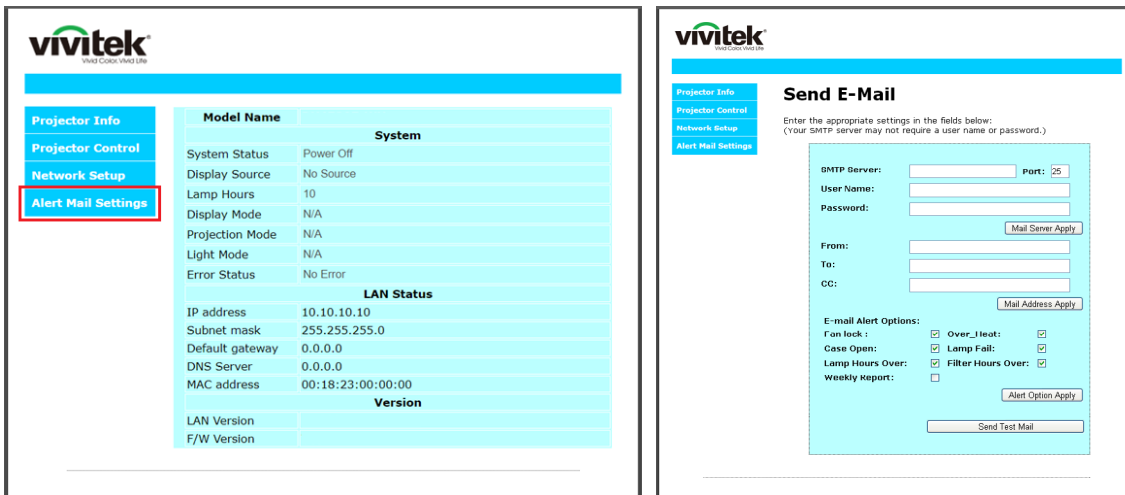

4. Voor het versturen van een waarschuwingsemail voert u het volgende in:
 - Het veld SMTP is de mailserver voor het versturen van e-mail (SMTP-protocol). Dit is een verplicht veld.
 - Het veld Aan is het e-mailadres van de ontvanger (bijvoorbeeld de projectbeheerder). Dit is een verplicht veld.
 - Het veld Cc verstuurt een duplicaat van de waarschuwing naar het gespecificeerde e-mailadres. Dit is een optioneel veld (bijvoorbeeld de assistent van de projectbeheerder).
 - Het veld Van is het e-mailadres van de verzender (bijvoorbeeld de projectbeheerder). Dit is een verplicht veld.
 - Selecteer de waarschuwingscondities door het selecteren van de gewenste vakjes.



Opmerking: Vul alle velden als gespecificeerd in. De gebruiker kan op Send Test Mail klikken om te testen wat de juiste instelling is. Voor het verzenden van een e-mailwaarschuwing, moet u waarschuwingscondities selecteren en een bestaand e-mailadres invoeren.

RS232 op Telnet-functie

Behalve een projector die is aangesloten op de RS232-interface met "Hyper-Terminal"-communicatie via een speciale RS232-bediening, is er een alternatieve RS232-bediening, de zogenaamde "RS232 op TELNET" voor de LAN/RJ45 interface.

Snelstartgids voor "RS232 op TELNET"

Haal het IP-adres op de OSD van de projector op.

Controleer of de laptop of pc de webpagina van de projector kan bereiken.

Controleer of de instelling van "Windows Firewall" is uitgeschakeld als de "TELNET"-functie wordt uitgefilterd door de laptop of pc.

Start ⇒ Alle programma's ⇒ Bureau-accessoires ⇒ Opdrachtprompt

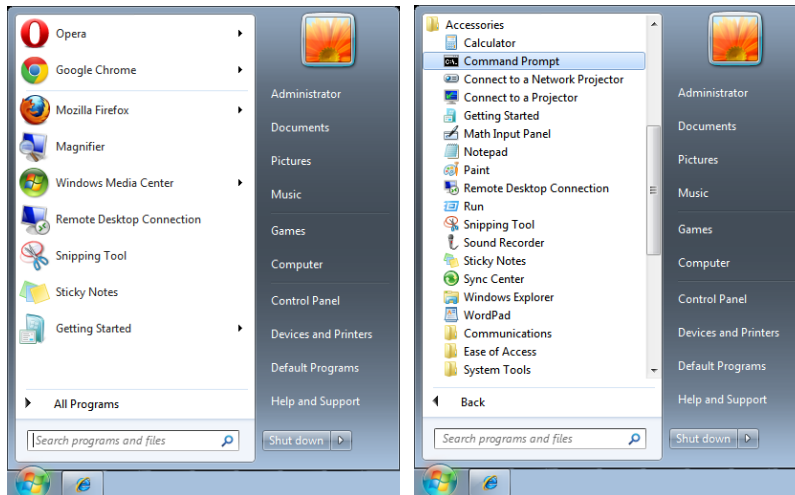

Typ de opdracht als volgt:

telnet ttt.xxx.yyy.zzz 7000 ("Enter"-toets ingedrukt)

(ttt.xxx.yyy.zzz: IP-adres van de projector)

Als de Telnet-verbinding is opgezet en de gebruiker beschikt over de RS232-opdrachtinvoer, wordt de RS232-opdracht uitgevoerd na het indrukken van "Enter".

TELNET inschakelen in Windows

Standaard wordt voor Windows, "TELNET" niet geïnstalleerd. Maar de gebruiker kan hier toch over beschikken via "Windows-onderdelen in- of uitschakelen"

Open het Configuratiescherm in Windows

Klik op "Programma's"

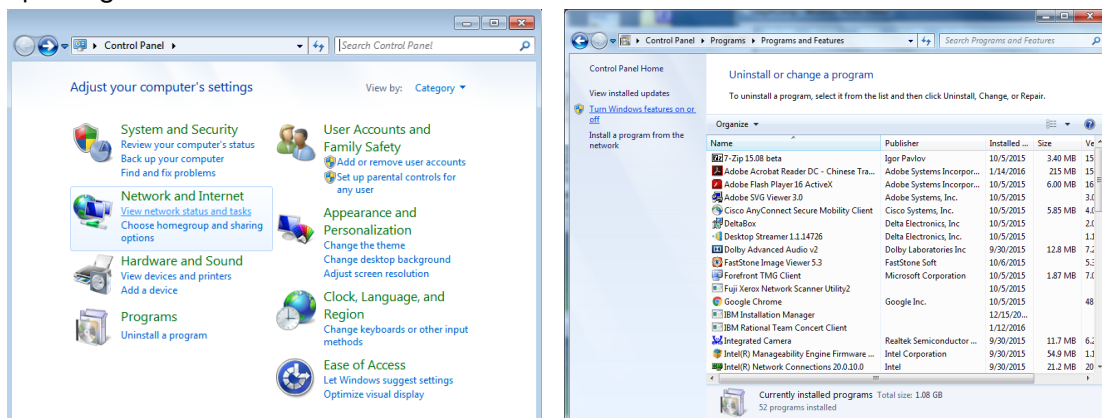

Selecteer "Windows-onderdelen in- of uitschakelen"

Selecteer de optie "Telnet-client" en druk op de knop "OK".

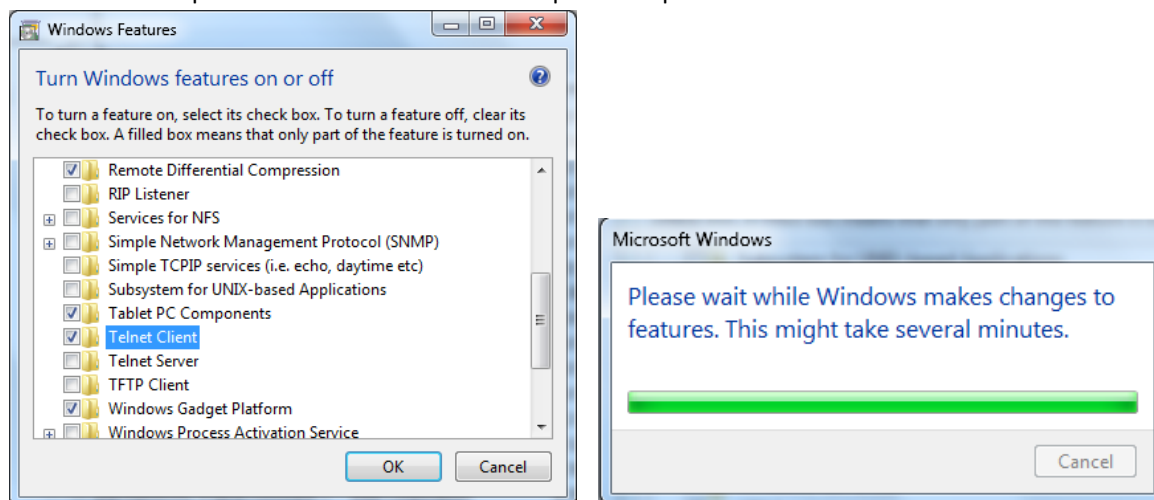

Specificatieblad voor "RS232 op TELNET":

1. Telnet: TCP
2. Telnetpoort: 7000
(neem voor meer details contact op met de service-agent of -team)
3. Telnet hulpprogramma: Windows "TELNET.exe" (console mode)
4. Normaal verbinding verbreken voor RS232-op-Telnet: Sluit de Windows Telnet-client direct nadat de TELNET-verbinding is gemaakt
5. Beperking 1 voor Telnet-Controller: er zijn minder dan 50 bytes voor opeenvolgende nettolading van het netwerk voor de toepassing van Telnet-Control.
Beperking 2 voor Telnet-Control: er zijn minder dan 26 bytes voor een compleet RS232-commando voor Telnet-Control.
Beperking 3 voor Telnet-bediening: De minimale vertraging voor de volgende RS232-opdracht is 200 (ms).
(* In het in Windows ingebouwde hulpprogramma "TELNET.exe" zorgt het indrukken van de "Enter"-toets voor "Carriage-Return" en "New-Line" code.)

Instelling Art-Net

- Druk op **←** en gebruik **▼/▲** om door de submenu's te bladeren
- **Art-Net inschakelen:** Gebruik **◀/▶** om Art-Net uit te selecteren: Art-Net uitschakelen.
Aan (2.X.X.X) en Aan (10.X.X.X): IP wordt automatisch berekend.
Aan (Handmatig): IP-adres handmatig instellen.
- **Net:** Gebruik **◀/▶** voor het selecteren van Netgroepen.
- **Subnet:** Gebruik **◀/▶** voor het selecteren van Subnet voor elk Net.
- **Universum** Gebruik **◀/▶** voor het selecteren van universums voor elk Subnet.
- **Beginadres:** Gebruik **◀/▶** om beginpunt van adres te selecteren..
- **Toepassen:** Gebruik **◀/▶** voor het selecteren van OK of Annuleren na voltooiën van ArtNet-instellingen.
- **Kanaalinstellingen Art-Net:** Gebruik **◀/▶** voor het instellen van functietoewijzing voor elk kanaal van Art-Net. De definitie van kanaalinstelling wordt gebruikt voor het bedienen van de projector met Art-Net. Raadpleeg de onderstaande tabel:

Kanaal	Kanaalfunctie	Prestatie	Kanaalparameter	Standaard-waarde	Bedieningsinhoud
1	Voeding	Stand-by	0 ~ 63	128	Licht projector aan/uit
		Geen bedrijf	64 ~ 191		
		Mise sous tension	192 ~ 255		
2	PIC-DEMPEN	Sluiter open	0 ~ 63	128	AV-dempen inschakelen/ uitschakelen
		Geen bedrijf	64 ~ 191		
		Sluiter gesloten	192 ~ 255		
3	Vermogensniveau	30%	0 ~ 115	255	Past het helderheidsniveau van de projector aan
		31%	116~117		
			
		99%	252 ~ 253		
		100%	254 ~ 255		
4	Ingang	Geen bedrijf	0 ~ 31	0	Ingangsbron wijzigen
		HDMI 1	32 ~ 47		
		HDMI 2	48 ~ 63		
		VGA	64 ~ 79		
		BNC (Component)	80 ~ 95		
		DisplayPort	96 ~ 111		
		Geen bedrijf	112 ~ 127		
		HDBaseT	128 ~ 143		
		3G-SD	144 ~ 159		
		DVI	160 ~ 175		
		Geen bedrijf	178 ~ 255		
5	Kanaalregeling (*)	Kanaalregeling is uitgeschakeld	0 ~ 63	0	Kanaalbediening inschakelen/ uitschakelen
		Geen bedrijf	64 ~ 191		
		Kanaalregeling is ingeschakeld	192 ~ 255		

(*): Niet geaccepteerd voor de bediening van alle andere kanalen indien ingesteld op "Uitschakelen".

Huurmodus

- Druk op en gebruik / om door de submenu's te bladeren en wachtwoord van 5 cijfers in te voeren.
- **Niveau vermogen vergrendeld:** Druk op en gebruik / om door de submenu's te bladeren.
Niveau vermogen vergrendeld: Voor selecteren van vaste output vermogensniveau (60~100).
Reset niveau vermogen vergrendeld: Voor resetten van output vermogensniveau naar standaardwaarde.
- **Tijd gebruik vergrendeld:** Druk op en gebruik / om door de submenu's te bladeren.
Tijd gebruik vergrendeld: Voor selecteren van tijd gebruik vergrendeld uitschakelen/ inschakelen.
Instelling gebruikstijd (HRS): Stel de gebruikstijd in. Er verschijnt een waarschuwingsvenster wanneer de tijd opraakt.
Reset vervaltijd: Voor opnieuw starten en aftellen van de vervaltijd
- **Wachtwoord wijzigen:** Druk op voor wijzigen van wachtwoord van huurmodus.

Opmerking:

Als u Huurmodus wilt inschakelen, neemt u contact op met de lokale agent voor het verkrijgen van het wachtwoord van 5 cijfers.

Menu Instell.

Eco	Stand-byvoeding: Normaal, ECO, On By Lan, (On By HDBaseT)
	Automatisch uitschakelen bij geen signaal (min): 0~30~180
	Slaaptimer (min.): 0~600
Audio	Volume: 0~5~10
	Ingebouwde luidspreker: Uit, aan
	Mute (Dempen): Uit, aan
Luchtfilter	Luchtfilteruren (alleen lezen)
	Tijdsherinnering: Uit, 300 uur, 500 uur, 1000 uur, 1500 uur, 2000 uur
	Resettimer: Resettimer (uitvoeren)
Kleur leeg scherm	Logo, Zwart, Rood, Groen, Blauw, Wit
Menu	Logo: Std., Zwart, Blauw
	Bericht: Uit, aan
	Menupositie: Midden, Omhoog, Omlaag, Links, Rechts
	Menu Timer: Uit, 20 sec., 40 sec., 60 sec.
	Menu Doorschijnend: Uit, 50%, 100%
Toetsenblokvergrendeling	Uit, aan
Veiligheidsvergrendeling	Uit, aan
Taal	English, Français, Deutsch, Español, Português, 简体中文, 繁體中文, Italiano, Norsk, Svenska, Nederlands, Русский, Polski, Suomi, Ελληνικά, 한국어, Magyar, Čeština, Türkçe, 日本語, Dansk

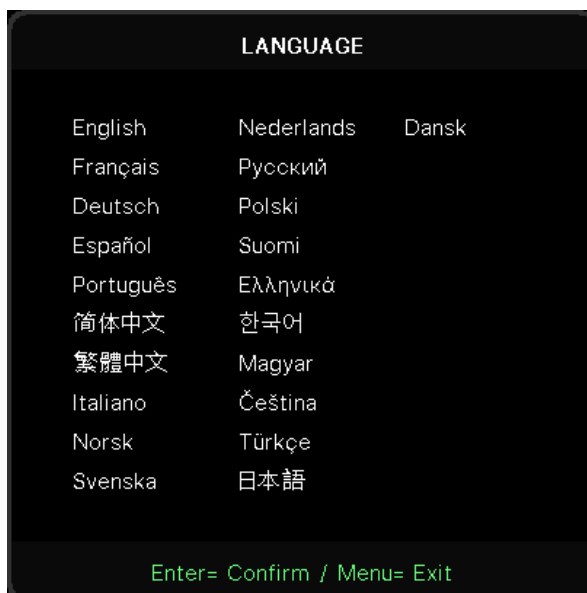
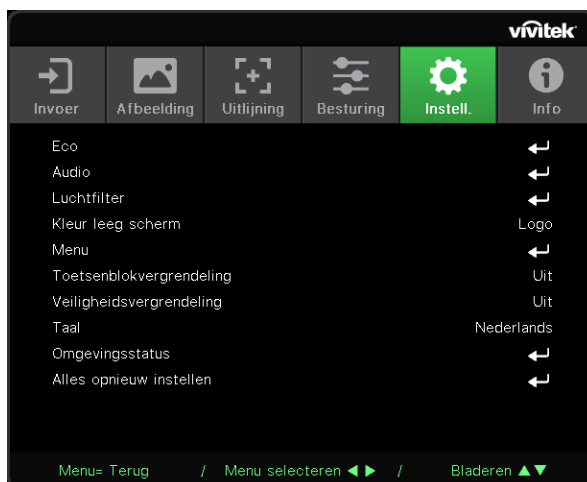

Omgevingsstatus	uitvoeren
Alles opnieuw instellen	OK, Annuleren

Eco

- Druk op en gebruik / om door de submenu's te bladeren.
- **Stand-byvoeding:** Gebruik / voor het schakelen van Normaal / Eco / On by LAN / On By HDBaseT (alleen getoond en grijs weergegeven wanneer HDBaseT-IR_RS232_RJ45 is ingesteld op "Aan")
- **Automatisch uitschakelen bij geen signaal (min):** Gebruik / om de tijdsduur te verhogen of verlagen waarna bij geen signaal wordt afgeteld voordat de projector automatisch wordt uitgeschakeld.
- **Slaaptimer (min):** Gebruik / om de tijdsduur te verhogen of verlagen voor de projector in de automatische slaapstand gaat.

Audio

- Druk op en gebruik / om door de submenu's te bladeren.
- **Volume:** Gebruik / om het volume van de projector te verhogen of te verlagen.
- **Ingebouwde luidspreker:** Gebruik / om de ingebouwde interne luidspreker van de projector in of uit te schakelen.
- **Mute (Dempen):** Gebruik / om de ingebouwde luidspreker van de projector in of uit te schakelen.

Luchtfilter

- Druk op en gebruik / om door de submenu's te bladeren
- **Luchtfilteruren:** Geef geaccumuleerde gebruiksuren van luchtfilter weer.
- **Tijds herinnering:** Gebruik / om de luchtfiltertimer Aan/Uit te zetten.
- **Resettimer:** Druk op om de luchtfiltertimer te resetten.

Kleur leeg scherm

- Gebruik / om de achtergrondkleur voor het scherm te selecteren (Logo, Zwart, Rood, Groen, Blauw, Wit).

Menu

- Druk op en gebruik / om door de submenu's te bladeren.
- **Logo:** Gebruik / om het logo te selecteren (Std., Zwart, Blauw).
- **Bericht:** Gebruik / om de functie op Aan/Uit te zetten
- **Menupositie:** Gebruik / om de menupositie te selecteren (Midden, Omhoog, Omlaag, Links, Rechts).
- **Menu Timer:** Gebruik / om de tijd te schakelen: Uit / 20 sec / 40 sec / 60 sec tot sluiten van menu.
- **Menu Doorschijnend:** Gebruik / om de doorschijnendheid van het menu in te stellen op Uit / 50% /100%.

Toetsenblokvergrendeling

- Gebruik / om de toetsenblokvergrendeling op Aan of Uit te zetten.

Opmerking:

Als u wilt ontgrendelen via het toetsenblok, drukt u gedurende 5 seconden in totdat het bericht "Toetsenblok ontgrendeld" verschijnt.

Veiligheidsvergrendeling

- Gebruik ◀/▶ om de veiligheidsvergrendeling op Aan of Uit te zetten.

Wachtwoord

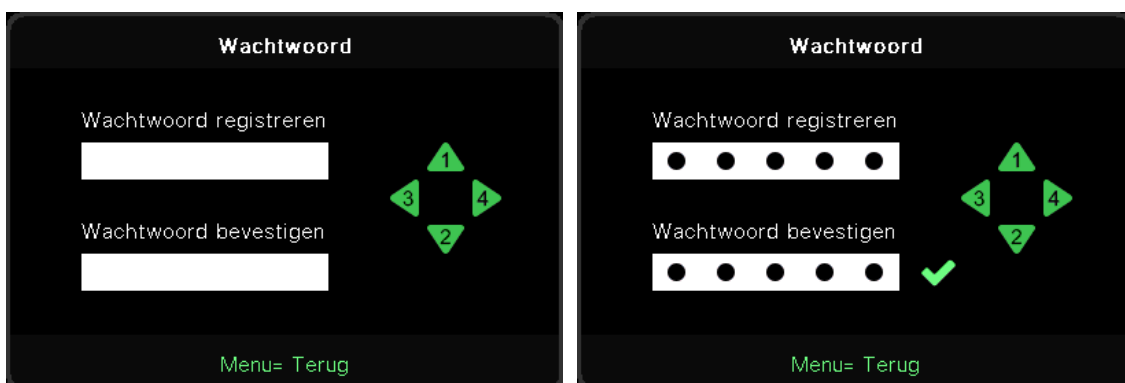

- Wanneer de Veiligheidsvergrendeling aan is, wordt “wachtwoordinvoer” weergegeven.
- Druk op ▲/▼/◀/▶ om het wachtwoord in te stellen, 5 cijfers in totaal.

Opmerking:

Bij het opstarten moet nu elke keer een wachtwoord worden ingevoerd. Als er 5 keer een verkeerd wachtwoord is ingevoerd, neemt u contact op met uw vertegenwoordiger.

Taal

- Druk op en gebruik ▼/▲ om door de submenu's te bladeren.
- Druk op ↶ om naar de submenu's voor taal te gaan.
- Druk op ▲/▼/◀/▶ om naar de gewenste taal te gaan en deze te markeren.
- Druk op de knop MENU om de submenu's voor taal af te sluiten.

Omgevingsstatus

- Druk op ↶ om het submenu Omgevingsstatus weer te geven.

Omgevingsstatus					
T1	25	Fan1	1100	Fan11	1100
T2	25	Fan2	1100	Fan12	1100
T3	25	Fan3	1100	Fan13	1100
T4	25	Fan4	1100	Fan14	1100
T5	25	Fan5	1100	Fan15	1100
T6	25	Fan6	1100		
T7	25	Fan7	1100		
T8	25	Fan8	1100		
T9	25	Fan9	1100		
T10	25	Fan10	1100		
T State	1st				

Menu= Afsluiten

Alles opnieuw instellen

- Druk op ↵ voor selecteren van alles resetten en "Alles resetten bevestigen" wordt weergegeven om te controleren



Opmerking:

Afhankelijk van de videobron is het mogelijk dat niet alle items in het OSD beschikbaar zijn. Zo kunnen de items Horizontale/Verticale positie in het menu Computer alleen worden gewijzigd wanneer er een videobron op een pc is aangesloten. Items die niet beschikbaar zijn kunnen niet worden geopend en worden grijs weergegeven.

Info-scherm

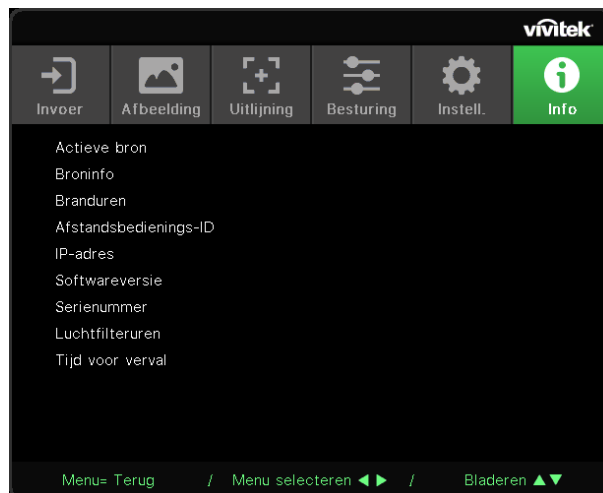

Dit scherm bevat actuele statusgegevens van de projector die kunnen worden gebruikt voor technische ondersteuning.

4. Onderhoud

Het luchtfilter reinigen

Het luchtfilter voorkomt dat stof zich ophoopt op het oppervlak van de optische elementen binnen de projector. Als het filter vuil of verstopt is, kan de projector oververhit raken of loopt de beeldkwaliteit terug.

1. Schakel de projector uit en trek de stekker uit het stopcontact.
2. Maak het filter schoon met een stofzuiger.

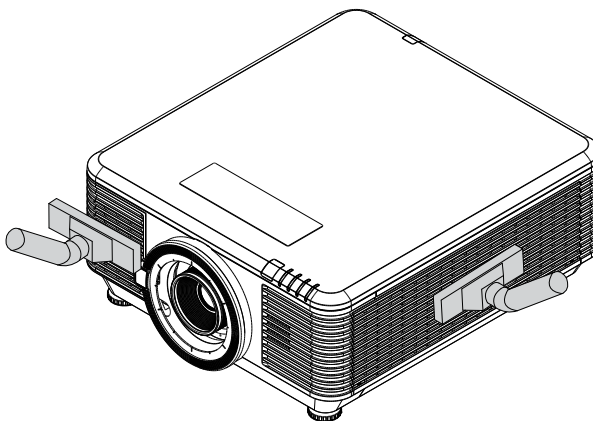
**Opgelet:**

Vermijd stoffige of rokerige omgevingen bij het gebruik van de projector, deze zorgen voor een slechte beeldkwaliteit.

Als het filter sterk verstopt is en niet gereinigd kan worden, moet u een nieuw filter plaatsen.

Opmerking:

Voor het bereiken van het filter wordt een ladder aanbevolen. Verwijder de projector niet van de wandmontage.

Het filter vervangen

1. Schakel de projector uit en trek de stekker uit het stopcontact. Verwijder het stof uit de projector en rond de ventilatie-openingen.
2. Maak de schroeven van de filtermodule los.

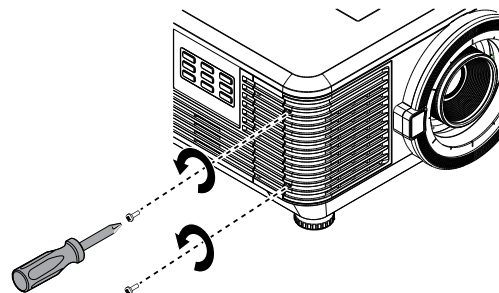

3. Draai de schroeven los op de filtermodule.

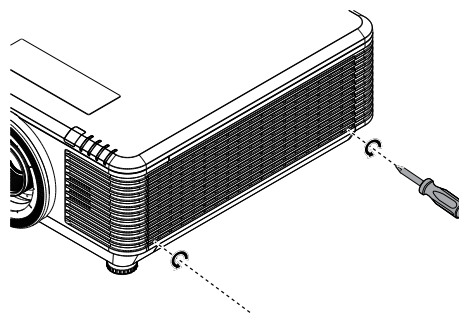

4. Verwijder de filtermodule uit de projector

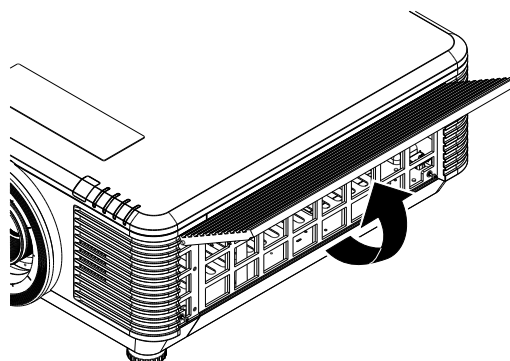
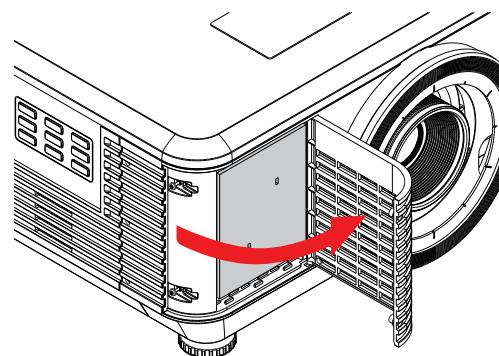

5. Haal het filter van de filterkap.
Plaats een nieuw filter in de kap.

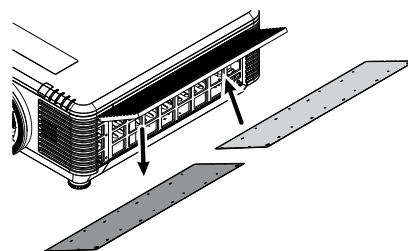
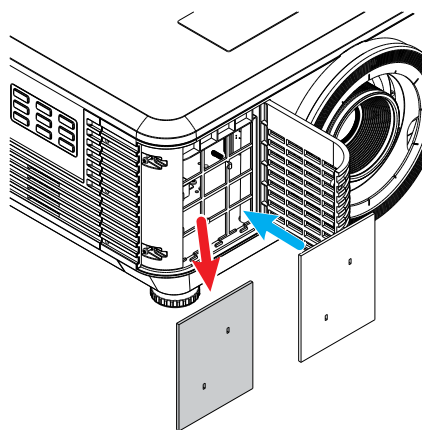

6. Plaats de filterkap weer in de projector.

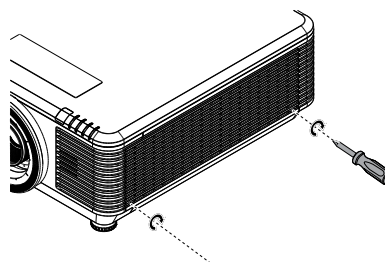
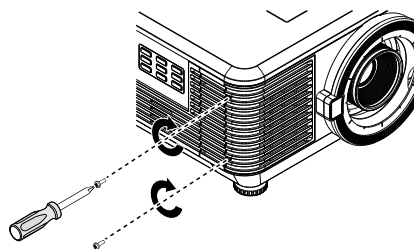

7. Schakel de projector in en reset de timer van het luchtfilter nadat het luchtfilter is vervangen.
Reset timer luchtfilter:
Druk op MENU > Selecteer INSTELLINGEN >> Luchtfilter en selecteer Timer resetten.
Druk op (Enter) om de timer van het luchtfilter te resetten.

**Waarschuwing:**

Was het filter niet met water of een andere vloeistof.

**Belangrijk:**

Het LED-lampje van het filter brandt wanneer de servicetijd van het filter aan is.
Gebruik een nieuw filter als het filter beschadigd is.

5. Probleemoplossing

Algemene problemen en oplossingen

Deze richtlijnen bieden tips voor het oplossen van problemen die zich kunnen voordoen tijdens het gebruik van de projector. Als het probleem zich blijft voordoen, kunt u contact opnemen met uw verkoper voor hulp.

In veel gevallen wordt urenlang naar een oplossing gezocht en wordt uiteindelijk vastgesteld dat het eigenlijk slechts om een losse aansluiting ging.

Controleer het volgende voordat u doorgaat naar de probleemspecifieke oplossingen.

- Gebruik een ander elektrisch toestel om te controleren of het stopcontact werkt.
- Controleer of de projector is ingeschakeld.
- Controleer of alle aansluitingen goed vast zitten.
- Controleer of het aangesloten apparaat is ingeschakeld.
- Controleer of een aangesloten pc niet in slaapstand staat.
- Zorg er voor dat een aangesloten notebook is ingesteld voor een extern scherm.

(Dat is meestal mogelijk door een Fn-toetscombinatie op het notebook in te drukken.)

Tips voor probleemoplossing

Probeer in elk probleemspecifiek gedeelte de stappen uit in de voorgestelde volgorde. Hierdoor zult u het probleem sneller kunnen oplossen.

Probeer het probleem te lokaliseren en vermijd zo het vervangen van niet-defecte onderdelen.

Als u bijvoorbeeld de batterijen vervangt en het probleem zich blijft voordoen, plaatst u de originele batterijen terug en gaat u naar de volgende stap.

Houd bij welke stappen u onderneemt om het probleem op te lossen. Deze informatie kan nuttig zijn wanneer u belt voor technische ondersteuning of wanneer onderhoudstechnici u deze vragen.

LED-indicatieberichten

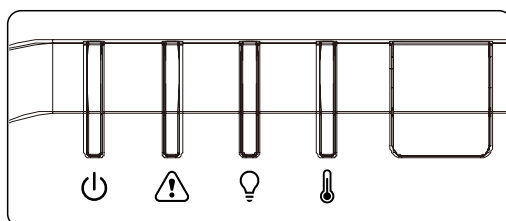

LED-codeberichten	Stroom-LED (Groen)	Status-LED (Rood)	Licht-LED (Rood)	Temp LED (Rood)
Licht gereed	AAN	UIT	UIT	UIT
Start	Knipperend	UIT	UIT	UIT
Afkoelen	Knipperend	UIT	UIT	UIT
1W MCU detecteert dat schaler stopt met werken	2 knippert	UIT	UIT	UIT
Te hoge temperatuur T1 / Verbinding Sensor T1 verbroken	UIT	UIT	1 knippert	AAN
Te hoge temperatuur T2 / Verbinding Sensor T2 verbroken	UIT	UIT	2 knippert	AAN
Te hoge temperatuur T3 / Verbinding Sensor T3 verbroken	UIT	UIT	3 knippert	AAN
Te hoge temperatuur T4 / Verbinding Sensor T4 verbroken	UIT	UIT	4 knippert	AAN
Te hoge temperatuur T5 / Verbinding Sensor T5 verbroken	UIT	UIT	5 knippert	AAN
Te hoge temperatuur T6 / Verbinding Sensor T6 verbroken	UIT	UIT	6 knippert	AAN
Te hoge temperatuur T7 / Verbinding Sensor T7 verbroken	UIT	UIT	7 knippert	AAN
Te hoge temperatuur T8 / Verbinding Sensor T8 verbroken	UIT	UIT	8 knippert	AAN
Fout sensor warmteonderbreking	UIT	4 knippert	UIT	UIT
Fout laserlichtbron	UIT	4 knippert	1 knippert	UIT
Fout in Ventilator1	UIT	6 knippert	1 knippert	UIT
Fout in Ventilator2	UIT	6 knippert	2 knippert	UIT
Fout in Ventilator3	UIT	6 knippert	3 knippert	UIT
Fout in Ventilator4	UIT	6 knippert	4 knippert	UIT
Fout in Ventilator5	UIT	6 knippert	5 knippert	UIT
Fout in Ventilator6	UIT	6 knippert	6 knippert	UIT
Fout in Ventilator7	UIT	6 knippert	7 knippert	UIT
Fout in Ventilator8	UIT	6 knippert	8 knippert	UIT
Fout in Ventilator9	UIT	6 knippert	9 knippert	UIT
Fout in Ventilator10	UIT	6 knippert	10 knippert	UIT
Behuizing open	UIT	7 knippert	UIT	UIT
Lens open	UIT	7 knippert	1 knippert	UIT
DMD-fout	UIT	8 knippert	UIT	UIT
Fout kleurwiel	UIT	9 knippert	UIT	UIT
Fout in fosforwiel	UIT	9 knippert	1 knippert	UIT

Opmerking:

In het geval van een fout, koppelt u de voedingskabel los en wacht u ongeveer één (1) minuut voordat u de projector opnieuw opstart. Als de LED POWER of Lichtbron nog steeds knippert of als de LED Boven temperatuur oplicht, moet u contact opnemen met uw servicecentrum.

Beeldproblemen V&A

V. Er verschijnt GEEN beeld op het scherm

- Controleer de instellingen van uw notebook of desktop PC.
- Schakel alle apparatuur uit en start deze opnieuw op in de juiste volgorde.

V. Het beeld is wazig

- Stel de Scherpstelling af op de projector.
- Controleer of de afstand van de projector tot het scherm binnen het opgegeven bereik valt.
- Controleer of de projectorens schoon is.

V. Het beeld is omgekeerd.

- Controleer de instelling Projectie in het menu UITLIJNING van de OSD.

V. Het beeld is gestreept.

- Stel de instellingen voor Fase en Klok in het menu Ingang → Analooq van de OSD in op de standaard instellingen.
- Om zeker te zijn dat het probleem niet wordt veroorzaakt door een aangesloten pc-videokaart, sluit u het apparaat aan op een andere computer.

V. Het beeld is plat zonder contrast

- Pas de instelling Contrast aan in het menu BEELD van de OSD.

V. De kleur van het geprojecteerde beeld komt niet overeen met het bronbeeld

- Pas de instellingen Kleurtemperatuur en Gamma aan in het menu BEELD → Geavanceerd van de OSD.

Problemen met de lichtbron

V. Er komt geen licht uit de projector

- Controleer of de voedingskabel goed is aangesloten.
- Controleer of de stroombron werkt door deze te testen met een ander elektrisch apparaat.
- Herstart de projector in de juiste volgorde en controleer of de POWER-LED oplicht.

Problemen met de afstandsbediening

V. De projector reageert niet op de afstandsbediening

- Richt de afstandsbediening naar de sensor voor de afstandsbediening op de projector.
- Controleer of het pad tussen de afstandsbediening en de sensor niet gehinderd wordt.
- Schakel alle TL-lampen in de kamer uit.
- Controleer de polariteit van de batterij.
- Vervang de batterijen.
- Schakel andere infraroodapparaten in de directe omgeving uit.
- Laat de afstandsbediening repareren.

Audioproblemen

V. Er is geen geluid

- Stel het volume in op de afstandsbediening.
- Stel het volume van de geluidsbron in.
- Controleer de aansluiting van de audiokabel.
- Test de uitgang van de audiobron met andere luidsprekers.
- Laat de projector een onderhoudsbeurt geven.

V. Het geluid is vervormd

- Controleer de aansluiting van de audiokabel.
- Test de uitgang van de audiobron met andere luidsprekers.
- Laat de projector een onderhoudsbeurt geven.

De projector laten repareren

Als u het probleem niet kunt oplossen, moet u de projector laten repareren. Verpak de projector in de originele verpakking. Voeg een beschrijving bij van het probleem, samen met een controlelijst van de stappen die u hebt ondernomen tijdens uw pogingen om het probleem op te lossen: De informatie kan nuttig zijn voor onderhoudstechnici. Bezorg de projector terug op de plaats waar u het apparaat hebt aangeschaft voor reparatie.

HDMI V&A

V. Wat is het verschil tussen een "standaard" HDMI-kabel en een "High Speed" HDMI-kabel?

HDMI Licensing, LLC heeft onlangs aangekondigd dat kabels zullen worden getest als Standaard of High-Speed kabels.

Standaard (of "categorie 1") HDMI-kabels zijn getest voor snelheden van 75 Mhz of tot 2,25 Gbps, wat overeenkomt met een 720p/1080i-sigitaal.

High Speed (of "categorie 2") HDMI-kabels zijn getest voor snelheden van 340 Mhz of tot 10,2 Gbps, de hoogste bandbreedte die op dit moment beschikbaar is over een HDMI-kabel, en kan met succes 1080p-signalen verwerken van de bron, inclusief signalen met een verhoogde kleurendiepte en/of verhoogde vernieuwingsgraad. High-Speed-kabels kunnen ook schermen met een hogere resolutie ondersteunen, zoals WQXGA cinema monitoren (met een resolutie van 2560 x 1600).

V. Hoe gebruik ik HDMI-kabels die langer zijn dan 10 meter?

Een groot aantal HDMI Adapters werken aan HDMI-oplossingen waardoor de effectieve afstand van een kabel toeneemt van het standaardbereik van 10 meter tot veel grotere lengten. Deze bedrijven maken een groot aantal verschillende oplossingen waaronder actieve kabels (waarbij actieve elektronica in de kabels is ingebouwd die het signaal versterken en een groter bereik geven), repeaters, versterkers en CAT5/6- en glasvezeloplossingen.

V. Hoe kan ik zien of een kabel een HDMI-gecertificeerde kabel is?

Alle HDMI-producten moeten door de fabrikant worden gecertificeerd als onderdeel van de HDMI Compliance Test Specification. Maar in sommige gevallen bevatten kabels het HDMI-logo terwijl ze niet goed zijn getest. HDMI Licensing, LLC onderzoekt deze gevallen actief om er voor te zorgen dat het HDMI handelsmerk correct wordt gebruikt. We adviseren gebruikers om hun kabels bij een betrouwbare bron en een vertrouwd bedrijf te kopen. Zie voor gedetailleerder informatie:

6. Specificaties

Projectorafmetingen

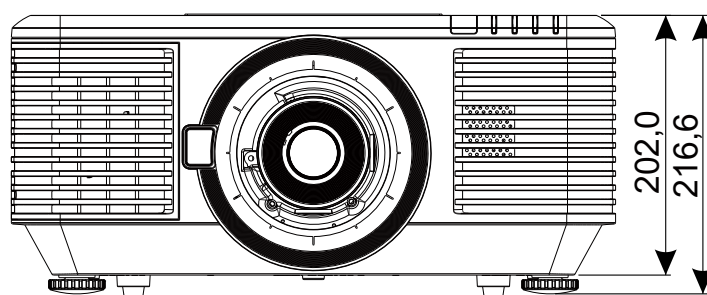
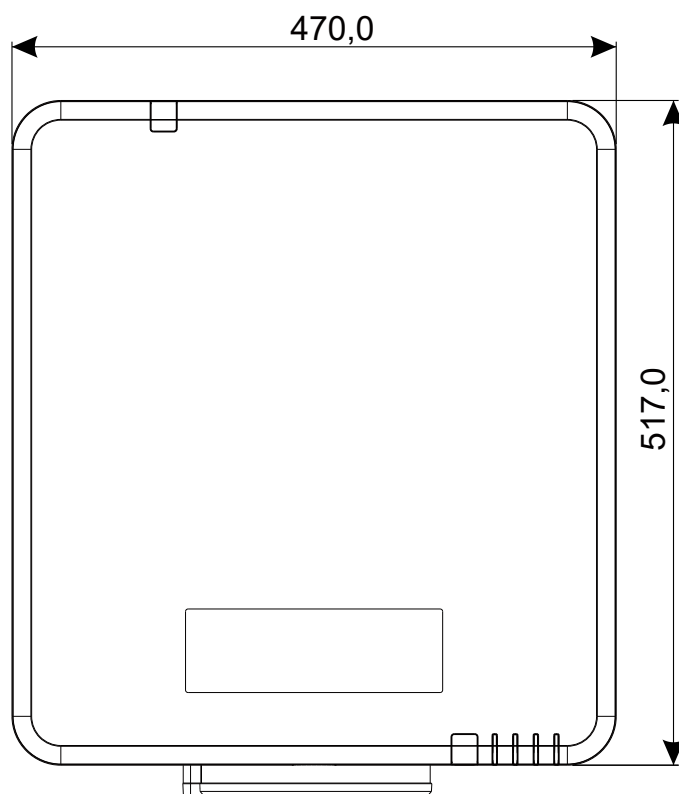

Gegevensblad projector

Modelnaam	DU7099Z+	DU7199Z+	DU7299Z+
Beeldschermtype	0,67 WUXGA, 1 DLP		
Helderheid	8000 lumen	9000 lumen	10000 lumen
Eigen resolutie	WUXGA (1920 x 1200)		
Maximum resolutie	4K(3840×2160)@60Hz		
Contrastverhouding	1.300:1 (Eigen) / 20.000:1 (Dynamisch) / 3.000.000:1 (Volledig Aan/Uit)		
Levensduur/type laser	Tot 20.000 uur (laser fosfor)		
Projectieverhouding (*)	1,54 - 1,93		
Beeldgrootte (diagonaal) (*)	48,2" - 300"		
Projectie-astand (*)	2m - 10m (6,56ft – 32,8ft)		
Projectielens (*)	F#2,02~2,4 , f= 22,84~28,61mm		
Zoomfactor (*)	1,25 X handmatig zoomen, handmatige scherpstelling		
Beeldverhouding	16:10		
Trapeziumcorrectie	Verticaal/horizontaal ±30°		
Horizontale frequentie	15 of 31 - 91,4kHz		
Verticale frequentie	24 - 30Hz, 47 - 120Hz		
3D-compatibiliteit	Ja (DLP® Link™, HDMI v2.0 Blu-ray, naast elkaar, frame packing, boven en onder)		
Luidspreker	Piek 10W *2		
Bereik lensverschuiving(*)	Verticaal: Onder 45% naar boven 50%, Horizontaal: Links 12% naar rechts 12%		
Computercompatibiliteit	VGA, SVGA, XGA, SXGA, SXGA+, UXGA, WUXGA, 4K@60hz, Mac		
I/O-aansluitpoorten	HDMI v2 (x2) (conform HDCP v2.2), DVI-D, Component (5 BNC) (RGBHV), 3D-Sync-In, VGA-In , Audio-In (Mini-Jack), Monitor-uit, Audio-uit RCA (L/R), 3D Sync-uit, USB Type A-stroom (5V/1,5A), Activering van 12V, RS-232-In, RS-232-uit, Bekabelde afstandsbediening-in, Bekabelde afstandsbediening-uit, HDBaseT™ (100Mbps), RJ45 (LAN) (10/100Mbps), USB (Service)		
Projectiemethode	Tafelblad, Plafondmontage, Staand (voor of achter)		
Beveiligingsoplossingen	Kensington® beveiligings sleuf, beveiligingsbalk, Toetsenblokvergrendeling		
Afmetingen (BxDxH)	470 x 517 x 202mm (18,5" x 20,35" x 7,95")(zonder ADJ-voet)		
Gewicht	20,6kg (45,5lbs)	23,5Kg (63,0lbs)	
Beschikbare kleuren	Zwart of Wit		
Geluidsniveau	34dB/32dB (Normaal/ Eco. Modus)	37dB/34dB (Normaal/ Eco. Modus)	40dB/38dB (Normaal/ Eco. Modus)
Stroomvoorziening	AC 100-240V, 50/60Hz		
Stroomverbruik	465W (Normaal)	540W (Normaal)	575W (Normaal)
	<0,5W (Stand-by), <2W (on by Lan)		
Omgevingsgebruiksvoorwaarde	Bij temperatuur 0 tot 40°C, relatieve vochtigheid 10% tot 85%, geen condens		
Omgevingsopslagvoorwaarden	Bij temperatuur -10 tot 60°C, relatieve vochtigheid 5% tot 95%, geen condens		

Opmerking:

"*" : Standaardlens.

Tabel van projectortijd

Signaal	Resolutie	H-SYNC (KHz)	V-SYNC (Hz)	Composiet S_Video	Component	VGA/BNC (Analoog)	DVI	HDMI	HDBaseT
							(DIGITAAL)		
NTSC	–	15,734	60	O(3D:S)	–	–	–		
PAL / SECAM	–	15,625	50	O	–	–	–		
VESA	720 x 400	31,5	70,1	–	–	O	O		
	640 x 480	31,5	60	–	–	O(3D:FS,TB,SBS)	O(3D:FS,TB,SBS)		
	640 x 480	35	66,667	–	–	MAC13	MAC13		
	640 x 480	37,86	72,8	–	–	-	O		
	640 x 480	37,5	75	–	–	O	O		
	640 x 480	43,3	85	–	–	O	O		
	640 x 480	61,9	119,5	–	–	O	O		
	800 x 600	37,9	60,3	–	–	O(3D:FS,TB,SBS)	O(3D:FS,TB,SBS)		
	800 x 600	46,9	75	–	–	O	O		
	800 x 600	48,1	72,2	–	–	O	O		
	800 x 600	53,7	85,1	–	–	O	O		
	800 x 600	76,3	120	–	–	O(3D:FS)	O(3D:FS)		
	832 x 624	49,722	74,546	–	–	MAC16	MAC16		
	1024 x 768	48,4	60	–	–	O(3D:FS,TB,SBS)	O(3D:FS,TB,SBS)		
	1024 x 768	56,5	70,1	–	–	O	O		
	1024 x 768	60,241	75,02	–	–	MAC19	MAC19		
	1024 x 768	60	75	–	–	O	O		
	1024 x 768	68,7	85	–	–	O	O		
	1024 x 768	97,6	120	–	–	O(3D:FS)	O(3D:FS)		
	1152 x 870	68,68	75,06	–	–	MAC21	MAC21		
	1280 x 720	45	60	–	–	OO(3D:FS,TB,SBS)	O(3D:FS,TB,SBS)		
	1280 x 720	90	120	–	–	O(3D:FS)	O(3D:FS)	O	
	1280 x 768 (Vermindert knippen)	47,4	60	–	–	OO(3D:FS,TB,SBS)	O(3D:FS,TB,SBS)		
	1280 x 768	47,8	59,9	–	–	OO(3D:FS,TB,SBS)	O(3D:FS,TB,SBS)		
	1280 x 800	49,7	59,8	–	–	OO(3D:FS,TB,SBS)	O(3D:FS,TB,SBS)		
	1280 x 800	62,8	74,9	–	–	O	O		
	1280 x 800	71,6	84,9	–	–	O	O		
	1280 x 800	101,6	119,9	–	–	O(3D:FS)	O(3D:FS)		
	1280 x 1024	64	60	–	–	O (3D:TB,SBS)	O(3D:TB,SBS)		
	1280 x 1024	80	75	–	–	O	O		
	1280 x 1024	91,1	85	–	–	O	O		
	1280 x 960	60	60	–	–	O (3D:TB,SBS)	O(3D:TB,SBS)		
	1280 x 960	85,9	85	–	–	O	O		
1400 x 1050	65,3	60	–	–	O (3D:TB,SBS)	O(3D:TB,SBS)			
1440 x 900	55,9	59,9	–	–	O (3D:TB,SBS)	O(3D:TB,SBS)			
1600 x 1200	75	60	–	–	O (3D:TB,SBS)	O(3D:TB,SBS)	O(3D:TB)		
1680 x 1050 (Vermindert knippen)	64,67	59,88	–	–	O(3D:TB,SBS)	O(3D:TB,SBS)			
1680 x 1050	65,29	59,95	–	–	O(3D:TB,SBS)	O(3D:TB,SBS)			
1920 x 1080	67,5	60	–	–	O(3D:TB,FS,SBS)	O(3D:TB,FS,SBS)			
1920 x 1200 (Vermindert knippen)	74,038	59,95	–	–	O(3D:TB,FS,SBS)	O(3D:TB,FS,SBS)			
1280 x 1024	130	120 (Vermindert knippen)	–	–	–	–	O	–	

Signaal	Resolutie	H-SYNC (KHz)	V-SYNC (Hz)	Composiet S_Video	Component	VGA/BNC (Analoog)	DVI	HDMI	HDBaseT
							(DIGITAAL)		
VESA	1400 x 1050	93,9	85	–	–	–	–	○	–
	1440 x 900	114,2	120 (Vermindert knipperen)	–	–	–	–	○	–
	1600 x 1200	87,5	70	–	–	–	–	○	–
	1600 x 1200	93,8	75	–	–	–	–	○	–
	1600 x 1200	106,3	85	–	–	–	–	○	–
	1600 x 1200	152,4	120 (Vermindert knipperen)	–	–	–	–	○	–
	1680 x 1050	82,3	75	–	–	–	–	○	–
	1680 x 1050	93,9	85	–	–	–	–	○	–
	1680 x 1050	133,4	120 (Vermindert knipperen)	–	–	–	–	○	–
	1920 x 1200	74,6	60	–	–	–	–	○(3D:TB, FS,SBS)	–
	1920 x 1200	94	75	–	–	–	–	○	–
	1920 x 1200	107,2	85	–	–	–	–	○	–
	3840 x 2160	53,946	23,976	–	–	–	–	–	○
	3840 x 2160	54	24	–	–	–	–	–	○
	3840 x 2160	56,25	25	–	–	–	–	–	○
	3840 x 2160	67,5	30	–	–	–	–	–	○
	3840 x 2160	112,5	50	–	–	–	–	–	○
	3840 x 2160	135	60	–	–	–	–	–	○

SDTV	480i	15,734	60	–	○	–	–	(3D:FS)
	576i	15,625	50	–	○	–	–	–
EDTV	576p	31,3	50	–	○	–	–	–
	480p	31,5	60	–	○	–	–	(3D:FS)
HDTV	720p	37,5	50	–	○	–	–	(3D:FP,TB,SBS)
	720p	45	60	–	○	–	–	(3D:FP,TB,FS,SBS)
	1080i	33,8	60	–	○	–	–	–
	1080i	28,1	50	–	○	–	–	(3D:SBS)
	1080p	27	24	–	○	–	–	–
	1080p	28	25	–	○	–	–	–
	1080p	33,7	30	–	○	–	–	–
	1080p	56,3	50	–	○	–	–	(3D:TB,SBS)
1080p	67,5	60	–	○	–	–	(3D:TB,SBS)	

○ : Ondersteunde frequentie
 – : Niet-ondersteunde frequentie

FS ⇒ Veld opvolgend

TB ⇒ Boven/onder

SBS ⇒ Side-by-side

FP ⇒ Frame Packing

De oorspronkelijke resolutie van het beeldscherm is 1920 x 1200. Andere resoluties dan de oorspronkelijke resolutie kan met een ongelijkmatige grootte van tekst of lijnen worden weergegeven.

SDTV \ EDTV \ HDTV kan een beetje geluid hebben en dit is acceptabel.

7. Naleving voorschriften

FCC-waarschuwing

Deze apparatuur is getest en voldoet aan de limieten voor digitale apparaten van klasse A overeenkomstig Deel 15 van de FCC-regels. Deze beperkingen zijn ontwikkeld om een redelijke bescherming te bieden tegen schadelijke storingen wanneer het apparaat wordt gebruikt in een commerciële omgeving.

Deze apparatuur genereert, gebruikt en straalt radiofrequentie-energie uit die, indien niet geïnstalleerd en gebruikt in overeenstemming met de instructies, schadelijke storingen kan veroorzaken aan radiocommunicatie. Het gebruik van deze apparatuur in een residentieel gebied veroorzaakt waarschijnlijk schadelijke interferentie, in welk geval de gebruiker verplicht is de interferentie op eigen kosten ongedaan te maken.

Wijzigingen of aanpassingen die niet uitdrukkelijk zijn goedgekeurd door de partijen die verantwoordelijk zijn voor de naleving, kunnen de bevoegdheid van de gebruiker om het apparaat te bedienen nietig verklaren.

Canada

Dit digitaal apparaat van Klasse B voldoet aan de Canadese ICES-003.

Veiligheidscertificaten

FCC Klasse A, CE, C-tick, CCC, KC/KCC, CU, CB, BIS, RoHS, PSB, ICES-003 (Canada), cTUVus, BSMI en China CECP

Weggoien en recycling

Dit product kan ander elektronisch afval bevatten dat gevaarlijk kan zijn als het niet op de juiste manier wordt weggegooid. Zorg ervoor dat u de lokale, regionale of federale wetten volgt bij het recyclen of verwijderen. Neem contact op met de Electronic Industries Alliance op www.eiae.org voor meer informatie.

8. RS-232 Communicatie

Instelling communicatieparameter

U kunt de seriële besturingsopdracht gebruiken voor het invoeren van opdrachten voor projectorbesturing of de operationele gegevens ervan ophalen via Windows-software voor clientterminals.

Item	Parameter:
Bit per seconde	9600 bps
Databit	8 bit
Pariteit	Geen
Stopbit	1
Stroomregeling	Geen

Bedieningsopdrachten

Syntax bedieningsopdracht

Een bedieningsopdracht wordt voorgedaan door het teken "op", gevolgd door besturingsopdrachten en instellingen gescheiden door een witruimte [SP], en beëindigd door enter-paar "CR" en "ASCII hex 0D". Syntax van seriële besturingsopdrachten:

op[SP]<bedieningsopdracht>[SP]<Instellingswaarde>[CR]

op Een constante die aangeeft dat dit een bedieningsopdracht is.

[SP] Geeft één witruimte aan.

[CR] Geeft het enter-paar "CR" en "ASCII hex 0D" voor opdrachtbeëindiging aan.

Instelwaarde Instellingen van besturingsopdracht

Soorten instellingsreeksen	Tekens van instellingen	Beschrijving
Vraag huidige instelling	?	Vraagteken "?" duidt op bevragen van de huidige instelling
Instellen	= <instellingen>	Syntax: Symbool "=" gevolgd door instellingswaarden
Toename instellingsvolgorde van afstelitem	+	Sommige instellingen worden in stappen gewijzigd. Symbool "+" duidt op wijzigen van één stap omhoog
Afname instellingsvolgorde van afstelitem	-	Sommige instellingen worden in stappen gewijzigd. Symbool "-" duidt op wijzigen van één stap omlaag
Bedieningsopdracht uitvoeren	Geen	Bepaalde bedieningsopdrachten worden uitgevoerd na invoer zonder verdere instelling of regelaars.

Voorbeelden:		
Regelitem	Invoer opdrachtrij	Retourbericht projector
Vraag huidige helderheid	op helder ?[CR]	OP HELDER = 50
Helderheid instellen	op helder = 100[CR]	OP HELDER = 100
Buiten bereik of niet ondersteund	op helder = 200[CR]	OP HELDER = NVT
Illegale opdracht	op helder = 100[CR]	*Illegaal formaat#

Functie	Bediening	Instellen	Verkrijgen	Inc	Dec	EXE	Waarden
Auto Source	auto.src	V	V				0 = Off 1 = On
HDMI Color Space	color.space	V	V				0 : Auto 1 : RGB 2 : YUV
HDMI Range	hdmi.range	V	V				0 : Auto 1 : Full 2 : Limited
HDMI Format	hdmi.format	V	V				0 : Auto 1 : RGB Limited 2 : RGB Full 3 : YUV Limited 4 : YUV Full
Video AGC	video.agc	V	V				0 : Off 1 : On
Video Saturation	video.saturation	V	V	V	V		0 ~ 100
Video Tint	video.tint	V	V	V	V		0 ~ 100
Closed Caption	cc	V	V				0 : Off 1 : On
H Position	h.pos	V	V	V	V		-5 ~ +5 -100 ~ +100 (Auto Sync Off)
V Position	v.pos	V	V	V	V		-5 ~ +5 -100 ~ +100 (Auto Sync Off)
Phase	phase	V	V	V	V		0 ~ 31
clock	clock	V	V	V	V		-5 ~ +5
Auto Sync	auto.sync	V	V				0 : Off 1 : On
HDBaseT Control	hdbaset	V	V				0 : Off 1 : On
HDBaseT Connect	hdbaset.connect		V				0 : Disconnect 1 : Connected
3D	threed	V	V				0 : DLP-Link 1 : IR
3D Sync Invert	threed.syncinvert	V	V				0 = Off 1 = On
3D Format	threed.format	V	V				0 : Auto 1 : Top / Bottom 2 : Frame Sequential 3 : Frame Packing 4 : Side by side 5 : Off
3D Sync Out Delay	threed.syncdelay	V	V				0 ~ 359
3D Sync Input	threed.syncinput		V				0 : Internal 1 : External
3D Sync Output	threed.syncoutput	V	V				0 : Internal 1 : External

Functie	Bediening	Instellen	Verkrijgen	Inc	Dec	EXE	Waarden
Picture Mode	pic.mode	V	V				0:Presentation 1:Bright 2:Game 3:Movie 4: Vivid 5: Blending 6: sRGB 7: DICOM SIM 8: User 9: 3D 10: HDR 10
Brightness	bright	V	V	V	V		0 ~ 100
Contrast	contrast	V	V	V	V		0 ~ 100
HDR Control	hdr.control	V	V				0 : Auto 1 : Off 2 : HDR 10
HDR Mode	hdr.mode	V	V				0 : PQ-L300 1 : PQ-L400 2 : PQ-L500 3 : PQ-L600 4 : PQ-L700
Dynamic Black	dblack	V	V				0 = Off 1 = On
"Projector Light (Light Off Timer)"	projector.light	V	V				0 : Disable 1: 1 Sec 2: 2 Sec 3: 3 Sec 4: 4 Sec
HSG/Red Gain	hsg.r.gain	V	V	V	V		5 ~ 195
HSG/Green Gain	hsg.g.gain	V	V	V	V		5 ~ 195
HSG/Blue Gain	hsg.b.gain	V	V	V	V		5 ~ 195
HSG/Cyan Gain	hsg.c.gain	V	V	V	V		5 ~ 195
HSG/Magenta Gain	hsg.m.gain	V	V	V	V		5 ~ 195
HSG/Yellow Gain	hsg.y.gain	V	V	V	V		5 ~ 195
HSG/Red/Saturation	hsg.r.sat	V	V	V	V		0 ~ 199
HSG/Green/Saturation	hsg.g.sat	V	V	V	V		0 ~ 199
HSG/Blue/Saturation	hsg.b.sat	V	V	V	V		0 ~ 199
HSG/Cyan/Saturation	hsg.c.sat	V	V	V	V		0 ~ 199
HSG/Magenta/Saturation	hsg.m.sat	V	V	V	V		0 ~ 199
HSG/Yellow/Saturation	hsg.y.sat	V	V	V	V		0 ~ 199
HSG/Red/Hue	hsg.r.hue	V	V	V	V		-99 ~ 99
HSG/Green/Hue	hsg.g.hue	V	V	V	V		-99 ~ 99
HSG/Blue/Hue	hsg.b. hue	V	V	V	V		-99 ~ 99
HSG/Cyan/Hue	hsg.c. hue	V	V	V	V		-99 ~ 99
HSG/Magenta/Hue	hsg.m. hue	V	V	V	V		-99 ~ 99
HSG/Yellow/Hue	hsg.y. hue	V	V	V	V		-99 ~ 99
HSG/White/Red Gain	hsg.wr.gain	V	V	V	V		0 ~ 399
HSG/White/Green Gain	hsg.wg.gain	V	V	V	V		0 ~ 399
HSG/White/Blue Gain	hsg.wb.gain	V	V	V	V		0 ~ 399
Brilliant Color	bri.color	V	V	V	V		0 ~ 10
Sharpness	sharp	V	V	V	V		0 ~ 31

Functie	Bediening	Instellen	Verkrijgen	Inc	Dec	EXE	Waarden
Gamma	gamma	V	V				0 = 1,8 1 = 2,0 2 = 2,2 3 = 2,4 4 = B&W 5 = Linear
Color Temperature	color.temp	V	V				0 = Warm 1 = Normal 2 = Cold
Input Balance /Red Offset	red.offset	V	V	V	V		-100 ~ +100
Input Balance /Green Offset	green.offset	V	V	V	V		-100 ~ +100
Input Balance /Blue Offset	blue.offset	V	V	V	V		-100 ~ +100
Input Balance /Red Gain	red.gain	V	V	V	V		0 ~ 200
Input Balance /Green Gain	green.gain	V	V	V	V		0 ~ 200
Input Balance /Blue Gain	blue.gain	V	V	V	V		0 ~ 200
Picture Mode Reset	pic.mode.reset	V					0 = Current 1 = All
Aspect Ratio	aspect	V	V				0 = Fill 1 = 4:3 2 = 16:9 3 = LetterBox 4 = 2,35:1 5 = 16:10 6 = Auto
Digital Zoom	digi.zoom.in	V	V	V	V		0 ~ +10
	digi.zoom.out	V	V	V	V		-40 ~ 0
H Image Shift	img.hshift	V	V	V	V		-50 ~ +50
V Image Shift	img.vshift	V	V	V	V		-50 ~ +50
V Keystone	v.keystone	V	V	V	V		-30 ~ +30
H Keystone	h.keystone	V	V	V	V		-30 ~ +30
Auto Keystone	auto.keystone	V	V				0 = Off 1 = On
4 Corner Top Left X	4corner.tlx	V	V	V	V		0 ~ +60
4 Corner Top Left Y	4corner.tly	V	V	V	V		0 ~ +60
4 Corner Top Right X	4corner.trx	V	V	V	V		0 ~ +60
4 Corner Top Right Y	4corner.try	V	V	V	V		0 ~ +60
4 Corner Bottom Left X	4corner.blx	V	V	V	V		0 ~ +60
4 Corner Bottom Left Y	4corner.bly	V	V	V	V		0 ~ +60
4 Corner Bottom Right X	4corner.brx	V	V	V	V		0 ~ +60
4 Corner Bottom Right y	4corner.bry	V	V	V	V		0 ~ +60
4 Corner Reset	4corner.reset					V	
Mask Top	mask.top	V	V	V	V		0 ~ 100
Mask Bottom	mask.bottom	V	V	V	V		0 ~ 100
Mask Left	mask.left	V	V	V	V		0 ~ 100
Mask Right	mask.right	V	V	V	V		0 ~ 100

Functie	Bediening	Instellen	Verkrijgen	Inc	Dec	EXE	Waarden
Projection	projection	V	V				0 = Front 1 = Rear 2 = Ceiling 3 = Rear + Ceiling
Screen Format	screen.format	V	V				0 : 16:10 1 : 16:9 2 : 4:3 3: 2.35:1
Screen Position	screen.shift	V	V	V	V		16:10 : Not Available 16:9 : -60 ~ 60 4:3 : -160 ~ 160 2.35:1 : -191 ~ 191
Alignment Reset	align.reset					V	
Test Pattern	test.pattern	V	V				0 = Grid 1 = White 2 = Red 3 = Green 4 = Blue 5 = Black 6 = RGB Ramps 7 = Color Bar 8 = Setp Bar 9 = CheckBoard 10 = Horizontal Lines 11 = Vertical Lines 12 = Diagonal Lines 13 = Horizontal Ramps 14 = Vertical Ramps 15 = Off
Direct Power On	direct.poweron	V	V				0 : Off 1 : On
Signal Power On VGA	signal.poweron.vga	V	V				0 : Off 1 : On
Signal Power On HDMI	signal.poweron.hdmi	V	V				0 : Off 1 : On
Light Mode	light.mode	V	V				0: Normal 1: ECO 2: Custom Light
Custom Light	custom.light	V	V	V	V		25 ~ 100
Fan Speed	fanspeed	V	V				0 = Normal 1 = High
IR Control	ir.control	V	V				0 : Front + Rear IR On 1 : Front IR On 2 : Rear IR On 3 : Front + Rear IR Off
Remote ID	remote.id	V	V				0 ~ 99
HDMI1 EDID	edid.mode.hdmi1	V	V				0 : Enhanced 1 : Standard
HDMI2 EDID	edid.mode.hdmi2	V	V				0 : Enhanced 1 : Standard
HDBaseT EDID	edid.mode.hdbt	V	V				0 : Enhanced 1 : Standard

Functie	Bediening	Instellen	Verkrijgen	Inc	Dec	EXE	Waarden
NetWork Status	net.status		V				0 : Disconnect 1 : Connected
NetWork / DHCP	net.dhcp	V	V				0 = Off 1 = On
NetWork / IP Address	net.ipaddr	V	V				<string>
NetWork / Subnet	net.subnet	V	V				<string>
NetWork / Gateway	net.gateway	V	V				<string>
NetWork / DNS	net.dns	V	V				<string>
NetWork Apply	net.apply	V					0 : Cancel 1 : OK
Standby Power	standby.power	V	V				0: Normal 1: ECO 2: On By Lan 3: On By HDBaseT
No Signal Power Off	nosignal.poweroff	V	V				0 ~ 36
Sleep Timer	sleep.timer	V	V				0 ~ 120
Volume	volume	V	V	V	V		0 ~ 10
Mic Volume	mic.volume	V	V	V	V		0 ~ 10
Mic	mic	V	V				0 : Off 1 : On
Air Filter Hours	airfilter.hours		V				<string>
Air Filter Time Reminder	airfilter.reminder	V	V				0 : Off (default) 1 : 300 Hrs 2 : 500 Hrs 3 : 1000 Hrs 4 : 1500 Hrs 5 : 2000 Hrs
Air Filter Reset Timer	airfilter.reset					V	
Rental Mode Password Reset	rental.pwd.reset					V	
Constant Brightness	laser.cbc.enable	V	V				0 : Off 1 : On
Blank Screen Color	blankscreen.color	V	V				0 = Logo 1 = Black 2 = Red 3 = Green 4 = Blue 5 = White
Logo	logo	V	V				0 = Std. 1 = Black 2 = Blue
Message	message	V	V				0 : Off 1 : On
MENU Position	menu.position	V	V				0 : Center 1 : Up 2 : Down 3 : Left 4 : Right
MENU Timer	menu.timer	V	V				0 : Off 1 : 20 sec. 2 : 40 sec. 3 : 60 sec.
MENU Translucent	menu.trans	V	V				0 : Off 1 : 50% 2 : 100%

Functie	Bediening	Instellen	Verkrijgen	Inc	Dec	EXE	Waarden
Keypad Lock	keypad.lock	V	V				0 : Off 1 : On
Security Lock	security.lock	V	V				1 : Up 2 : Down 3 : Left 4 : Right
Security Unlock	security.unlock	V					1 : Up 2 : Down 3 : Left 4 : Right
Language	lang	V	V				0 = English 1 = French 2 = German 3 = Spanish 4 = Portugues 5 = Simplified Chinese 6 = Traditional Chinese 7 = Italian 8 = Norwegian 9 = Swedish 10 = Dutch 11 = Russian 12 = Polish 13 = Finnish 14 = Greek 15 = Korean 16 = Hungarian 17 = Czech 18 = Turkish 19 = Japanese 20 = Danish
Reset All	reset.all					V	
Source Info	source.info		V				<string>
Light Hours 1	light1.hours		V				<string>
Light Hours 1 Reset	light1.reset					V	
Remote Code	remote.code		V				<string>
Software Version	sw.ver		V				<string>
Serial Number	ser.no		V				<string>
Auto Image	auto.img					V	
Light 1 Status	light1.stat		V				0 = Off 1 = On
Model	model		V				<string>
Pixel Clock	pixel.clock		V				<string>
H Refresh Rate	h.refresh		V				<string>
V Refresh Rate	v.refresh		V				<string>
Blank	blank	V	V				0 = Off 1 = On
Power On	power.on					V	
Power Off	power.off					V	

Functie	Bediening	Instellen	Verkrijgen	Inc	Dec	EXE	Waarden
Projector Status	status		V				0 : Reset 1 : Standby 2 : Active 3 : Cooling 4 : Warmup 5 : Powerup 6 : Failure
Mute	mute	V	V				0 : Off 1 : On
Freeze	freeze	V	V				0 : Off 1 : On
Internal Speaker	speaker	V	V				0 : Off 1 : On
Input Select	input.sel	V	V				1 :VGA 2: RGB2 3: DVI 4: Video 5: S-Video 6: HDMI 1 7: BNC 8: Component 9: HDMI 2 15: HDBaseT
Art-Net Enable	artnet.enable	V	V				0 = Off 1 = On (2.X.X.X) 2 = On (10.X.X.X) 3 = On (Manual)
Art-Net Net	artnet.net	V	V				0 ~ 127
Art-Net SubNet	artnet.subnet	V	V				0 ~ 15
Art-Net Universe	artnet.universe	V	V				0 ~ 15
Art-Net Start Address	artnet.start.addr	V	V				1 ~ 508
Art-Net Apply	artnet.apply	V	V				0 : Cancel 1 : OK
Art-Net Channel 1 Function	artnet.ch1.func	V	V				0 = None 1 = Power 2 = PIC-MUTE 3 = Power Level 4 = Input 5 = Channel Control
Art-Net Channel 2 Function	artnet.ch2.func	V	V				0 = None 1 = Power 2 = PIC-MUTE 3 = Power Level 4 = Input 5 = Channel Control
Art-Net Channel 3 Function	artnet.ch3.func	V	V				0 = None 1 = Power 2 = PIC-MUTE 3 = Power Level 4 = Input 5 = Channel Control

Functie	Bediening	Instellen	Verkrijgen	Inc	Dec	EXE	Waarden
Art-Net Channel 4 Function	artnet.ch4.func	V	V				0 = None 1 = Power 2 = PIC-MUTE 3 = Power Level 4 = Input 5 = Channel Control
Art-Net Channel 5 Function	artnet.ch5.func	V	V				0 = None 1 = Power 2 = PIC-MUTE 3 = Power Level 4 = Input 5 = Channel Control

Lens related function

Function	Operation	Set	Get	Inc	Dec	EXE	Values
Lens Lock	lens.lock	V	V				0: off 1:on
Lens zoom in	zoom.in					V	
Lens zoom in 2	zoom.in.2					V	
Lens zoom in 3	zoom.in.3					V	
Lens zoom out	zoom.out					V	
Lens zoom out 2	zoom.out.2					V	
Lens zoom out 3	zoom.out.3					V	
Lens focus near	focus.near					V	
Lens focus near 2	focus.near.2					V	
Lens focus near 3	focus.near.3					V	
Lens focus far	focus.far					V	
Lens focus far 2	focus.far.2					V	
Lens focus far 3	focus.far.3					V	
Lens up	lens.up					V	
Lens up 2	lens.up.2					V	
Lens up 3	lens.up.3					V	
Lens down	lens.down					V	
Lens down 2	lens.down.2					V	
Lens down 3	lens.down.3					V	
Lens left	lens.left					V	
Lens left 2	lens.left.2					V	
Lens left 3	lens.left.3					V	
Lens right	lens.right					V	
Lens right 2	lens.right.2					V	
Lens right 3	lens.right.3					V	
Lens center	lens.center					V	
Lens type	lens.type	V	V				0 : Non-UST Lens 1 : UST Lens
Lens load	lens.load	V					1~8
Lens save	lens.save	V					1~8
Lens clear	lens.clear	V					1~8

9. Services

Europa, Midden-Oosten en Afrika

Service & ondersteuning van Vivitek
Zandsteen 15
2132 MZ Hoofddorp
The Netherlands
Tel: Monday - Friday 09:00 - 18:00
English (UK): 0333 0031993
Germany: 0231 7266 9190
France: 018 514 8582
Russian: +7 (495) 276-22-11
International: +31 (0) 20 721 9318
Email: support@vivitek.eu
URL: <http://www.vivitek.eu/support/contact-support>

Noord-Amerika

Servicecentrum van Vivitek
15700 Don Julian Road, Suite B
City of Industry, CA. 91745
U.S.A
Tel: 855-885-2378 (Toll-Free)
Email: T.services1@vivitekcorp.com
URL: www.vivitekusa.com

Azië en Taiwan

Servicecentrum van Vivitek
16 Tungyuan Rd., Chungli Industrial Zone,
Taoyuan City 320023, Taiwan
Tel: 886-3-4526107
Tel: 0800-042-100
Email: srv-Service.VVK.Asia@vivitek.com.tw
URL: www.vivitek.com.tw

中国/China

Vivitek客服中心
上海市浦东新区华东路1675号1幢1层、7-8层
邮政编码: 201209
400客服热线: 400 888 3526
公司电话: 021-58360088
客服邮箱: service@vivitek.com.cn
官方网站: www.vivitek.com.cn



Visit www.vivitekc corp.com for more product info
Copyright (c) 2023 Delta Electronics, Inc. All Rights Reserved

A brand of  **DELTA**