



**DU7099Z+  
DU7199Z+  
DU7299Z+**

**Uživatelská  
příručka**

# Obsah

<b>1. Obecné informace</b>	<b>5</b>
Copyright.....	5
Právní omezení .....	5
Definice ochranných známek .....	5
<b>Důležité bezpečnostní informace</b> .....	<b>6</b>
Použité symboly .....	6
Obecné bezpečnostní pokyny .....	6
Použité symboly .....	6
<b>Varování – laser</b> .....	<b>7</b>
Parametry laseru .....	7
<b>Zásady pro instalaci laserového produktu rizikové skupiny 3</b> .....	<b>8</b>
<b>Výstražné štítky</b> .....	<b>9</b>
<b>Umístění laserové clony</b> .....	<b>10</b>
<b>Blokovací mechanismy</b> .....	<b>10</b>
<b>Obecné oznámení</b> .....	<b>11</b>
Napájecí zdroj .....	11
Čištění projektoru .....	11
Upozornění na shodu .....	11
Popis symbolů.....	11
Zvláštní pozornost ohledně laserových paprsků!.....	11
Varování před slunečním světlem .....	11
<b>2. Začínáme</b>	<b>12</b>
<b>Obsah balení</b> .....	<b>12</b>
<b>Vlastnosti projektoru</b> .....	<b>13</b>
<b>Funkce projektoru</b> .....	<b>13</b>
<b>Připojte zdrojová zařízení</b> .....	<b>14</b>
Ovládací klávesy .....	14
<b>Dálkový ovladač (SRC) + funkce</b> .....	<b>15</b>
Nastavení ID čísla ovládání.....	16
Provozní dosah .....	17
Baterie .....	17
<b>Průvodce instalací</b> .....	<b>18</b>
Ověření umístění.....	18
Poznámky k chlazení.....	18
Upozornění k instalaci.....	19
Možnosti instalace a promítání .....	19
Instalace projektoru.....	20
Podmínky instalace na vlastní stojan.....	20
Nasazování nebo snímání volitelného objektivu.....	21
Řada objektivů .....	22

# Obsah

<b>Stručná příručka k projektoru .....</b>	<b>23</b>
1 Připojte napájecí a zdrojová zařízení .....	23
2 Zapněte/vypněte napájení.....	23
3 Vyberte zdrojové zařízení.....	23
4 Upravte sklon projektoru .....	24
Nastavení polohy promítaného obrazu posunem objektivu .....	24
<b>3. Nastavení nabídky OSD (On-Screen Display) .....</b>	<b>25</b>
<b>Ovládání nabídky OSD.....</b>	<b>25</b>
Procházení nabídky OSD .....	25
<b>Nabídka VSTUP .....</b>	<b>26</b>
Automatické zjištění zdroje .....	26
HDMI .....	27
Analogový.....	27
3D.....	27
Signálové napáj. zap. ....	28
Testovací vzor.....	28
<b>Nabídka OBRAZ .....</b>	<b>29</b>
Režim obrazu .....	30
Jas.....	30
Kontrast .....	30
Správce barev .....	30
Upřesnit .....	31
Reset režimu obrazu .....	31
<b>Nabídka ZAROVNÁNÍ.....</b>	<b>32</b>
Poměr stran.....	33
Digitální přiblížení .....	33
Lichoběž. zkreslení.....	33
4 roh.....	33
Maskování .....	33
Promítání .....	33
Nastavení plochy .....	33
Nastavení objektivu.....	34
Reset zarovnání .....	34
<b>Nabídka OVLÁDÁNÍ .....</b>	<b>35</b>
Přímé zap. napájení .....	36
Zdroj světla .....	36
Vys. nadm. výš.....	36
IR ovládání.....	36
ID dálkového ovladače .....	37
HDBaseT.....	37
Síť .....	37
Nastavení Art-Net .....	43
Režim pronájmu .....	44

# Obsah

<b>Nabídka NASTAVENÍ</b> .....	<b>45</b>
Eko .....	46
Audio.....	46
Vzduchový filtr .....	46
Barva prázdné plochy .....	46
Nabídka .....	46
Zámek klávesnice .....	46
Bezpečnostní zámek .....	47
Jazyk.....	47
Stav prostředí .....	47
Resetovat vše .....	48
<b>Obrazovka INFORMACE</b> .....	<b>48</b>
<b>4. Údržba</b> .....	<b>49</b>
Čištění vzduchového filtru .....	49
Výměna filtru.....	50
<b>5. Odstraňování problémů</b> .....	<b>52</b>
Běžné problémy a jejich řešení .....	52
Tipy pro odstraňování problémů .....	52
Signály indikátorů LED .....	53
Otázky a odpovědi - problémy s obrazem.....	54
Problémy se zdrojem světla .....	54
Problémy s dálkovým ovládáním.....	55
Problémy se zvukem .....	55
Nechte projektor opravit.....	55
Dotazy a odpovědi - HDMI .....	56
<b>6. Technické údaje</b> .....	<b>57</b>
Rozměry projektoru.....	57
Datový list projektoru .....	58
Časový rozvrh projektoru .....	59
<b>7. Soulad s předpisy</b> .....	<b>61</b>
Upozornění FCC .....	61
Kanada.....	61
Certifikáty bezpečnosti .....	61
Likvidace a recyklace.....	61
<b>8. Komunikace RS-232</b> .....	<b>62</b>
Nastavení parametrů komunikace .....	62
Ovládací příkazy .....	62
Lens related function .....	70
<b>9. Servies</b> .....	<b>71</b>

# 1. Obecné informace

## Copyright

Tato publikace, včetně všech fotografií, obrázků a softwaru, je chráněna mezinárodními zákony na ochranu autorských práv a veškerá práva jsou vyhrazena. Bez písemného souhlasu autora je zakázáno reprodukování této příručky nebo jakéhokoli obsaženého materiálu. © Copyright 2023

## Právní omezení

Změny informací v tomto dokumentu bez předchozího upozornění vyhrazeny. Výrobce neposkytuje žádná ujištění ani záruky s ohledem na obsah tohoto dokumentu a výslovně se zříká jakékoli záruky obchodovatelnosti nebo vhodnosti pro určitý účel. Výrobce si dále vyhrazuje právo pravidelně ověřovat a měnit obsah tohoto dokumentu bez předchozího upozornění.

## Definice ochranných známek



Kensington je ochranná známka společnosti ACCO Brand Corporation registrovaná v USA s vystavenými registracemi a aplikacemi čekajícími na vyřízení v dalších zemích na celém světě.



HDMI, logo HDMI a rozhraní High-Definition Multimedia Interface jsou ochranné známky nebo registrované ochranné známky společnosti HDMI Licensing LLC v USA a dalších zemích.



HDBaseT™ a logo HDBaseT Alliance jsou ochranné známky společnosti HDBaseT Alliance.

Veškeré ostatní názvy produktů použité v této příručce jsou majetkem příslušných vlastníků a jsou uznávány.

## Důležité bezpečnostní informace

**Důležité:**

Před používáním tohoto projektoru důrazně doporučujeme, abyste si pečlivě přečetli tuto část. Tyto bezpečnostní pokyny a pokyny pro používání zajistí, abyste mohli tento projektor bezpečně používat po mnoho let. Tuto příručku uschovejte pro budoucí použití.

### Použité symboly

Varovné symboly na přístroji a v této příručce varují před nebezpečnými situacemi. V této příručce jsou použity následující styly, které upozorňují na důležité informace.

**Poznámka:**

Obsahuje další informace o tématu.

**Důležité:**

Označuje dodatečné informace, které by neměly být přehlédnuty.

**Upozornění:**

Upozorňuje na situace, ve kterých může dojít k poškození přístroje.

**Varování:**

Varuje před situacemi, ve kterých může dojít k poškození přístroje, k vytvoření nebezpečného prostředí nebo ke zranění.

Součástky a položky nabídky OSD jsou v této příručce označeny tučným písmem, jako v tomto případě:

„Stisknutím tlačítka **Menu** na dálkovém ovladači otevřete nabídku **Hlavní**.“

### Obecné bezpečnostní pokyny

- Neotevírejte skříň přístroje. Tento přístroj neobsahuje žádné součásti, které smí uživatel sám opravovat.  
O veškeré opravy požádejte kvalifikovaného servisního pracovníka.
- Dodržujte veškerá varování a upozornění v této příručce a na skříni přístroje.
- Když zdroj světla svítí, nedívejte se do optiky, aby se zabránilo poškození zraku.
- Neumísťujte přístroj na nestabilní plochu, vozík nebo podstavec.
- Tento přístroj nepoužívejte v blízkosti vody, na přímém slunci nebo v blízkosti topidla.
- Na přístroj neumísťujte těžké předměty, jako například knihy nebo zavazadla.

### Použité symboly

Tento výrobek je určen pro používání dospělými osobami.

Zapište si číslo modelu projektoru a výrobní číslo a tyto údaje uschovejte pro účely budoucí údržby. Pokud by došlo ke ztrátě nebo odcizení výrobku, lze tyto údaje rovněž uvést v policejní zprávě.

Číslo modelu:

Výrobní číslo:

## Varování – laser

### Parametry laseru



**LASEROVÉ ZÁŘENÍ - ZABRAŇTE PŘÍMÉMU VYSTAVENÍ ZRAKU.**

Laserem nemiřte a zabraňte namíření nebo odrazu laserového paprsku směrem k jiným osobám nebo odrazivým předmětům.



Přímý nebo rozptýlený paprsek představuje nebezpečí pro oči a pokožku.

Při nedodržení přiložených pokynů hrozí nebezpečí vystavení zraku laserovému záření.

**Upozornění** – Při používání ovládacích prvků, nastavení nebo postupů, které nejsou uvedeny v tomto dokumentu, hrozí vystavení nebezpečnému záření

Vlnová délka	449 nm - 461 nm (modrá)
Provozní režim	Pulzní, z důvodu snímkové frekvence
Šířka pulzu	1,12 ms
Frekvence impulzu	120 Hz
Maximální výkon laseru	0,611 mJ
Celkový vnitřní výkon	>100 w
Zdánlivá velikost zdroje	>10 mm, na doraz objektivu
Divergence	> 100 miliradiánů

## Zásady pro instalaci laserového produktu rizikové skupiny 3



Toto je laserový produkt rizikové třídy 3. Musí být nainstalován na bezpečném místě a smí s ním manipulovat pouze kvalifikovaný a odborně vyškolený personál.

Nepokoušejte se přistupovat k vnitřnímu hardwaru projektoru. Nepokoušejte se upravovat nebo odstraňovat laserový modul.

Nepoužívejte projektor bez ochranných krytů.

Nepoužívejte projektor bez nainstalovaného objektivu.

Ohledně instalace nebo odinstalace objektivu se poraďte s kvalifikovaným odborníkem.

### Varování před nebezpečím světla

- Nebezpečná vzdálenost je vzdálenost naměřená od projekčního objektivu, ve které je intenzita nebo energie na jednotku povrchu nižší než příslušná expoziční limitní hodnota na rohovec nebo kůži ❶.
- Nebezpečná zóna je oblast od otočné čočky až po nebezpečnou vzdálenost, která zahrnuje místo, kde je promítaný paprsek považován za nebezpečný ❷.
- Pokud je osoba v nebezpečné vzdálenosti, je expozice paprsku považována za nebezpečnou.

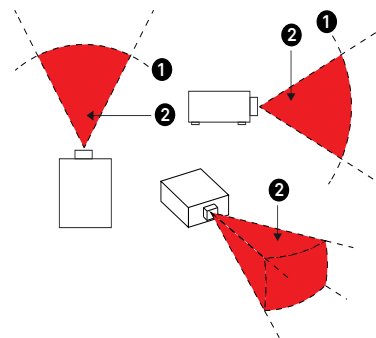

P/N objektivu a specifikace	(IEC/EN 62471-5) Nebezpečná vzdálenost (m)							
	D86-0711	D86-1113	D86-1216	D86-1519	D86-1929	D88-SMLZ01	D88-LOZ101	D88-LOZ201
	0,77 - 1,1	1,1 - 1,3	1,25 - 1,60	1,54 - 1,93	1,93 - 2,9	2,22 - 3,67	3,58 - 5,38	5,31- 8,26
Riziková skupina	RG2	RG2	RG2	RG2	RG3	RG3	RG3	RG3
Nebezpečná vzdálenost (HD)	0m	0m	0m	0m	1,25m	2,00m	2,50m	3,30m

### Zóna omezení

Kolem nebezpečné zóny by měla být vytvořena omezující zóna, která zabrání jakékoli osobě vstoupit do nebezpečné zóny jakoukoli částí těla:

- Vodorovný volný prostor ❶. Ten by neměl být menší než 2,5 m kolem nebezpečné zóny ❷.
- Svislý volný prostor ❸. Ten by neměl být menší než 3 m mezi nebezpečnou zónou ❷ a podlahou, když je projektor instalován na stropě.

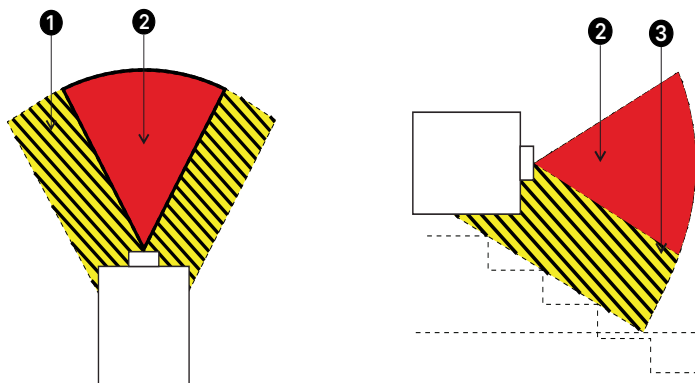

Je zakázáno přímé vystavení paprsku, RG3 IEC 62471-5:2015.

Uživatelé musí kontrolovat přístup k paprsku v nebezpečné vzdálenosti nebo instalovat projektor v dostatečné výšce, aby se zabránilo oslnění zraku diváků v rizikové oblasti.

Když je laser instalován na stropě, ponechte mezi povrchem podlahy a oblastí rizikové skupiny 3 minimálně 3 m.

# Výstražné štítky

Bezpečnostní informace o nebezpečí a varování štítky jsou umístěny na následujících místech:

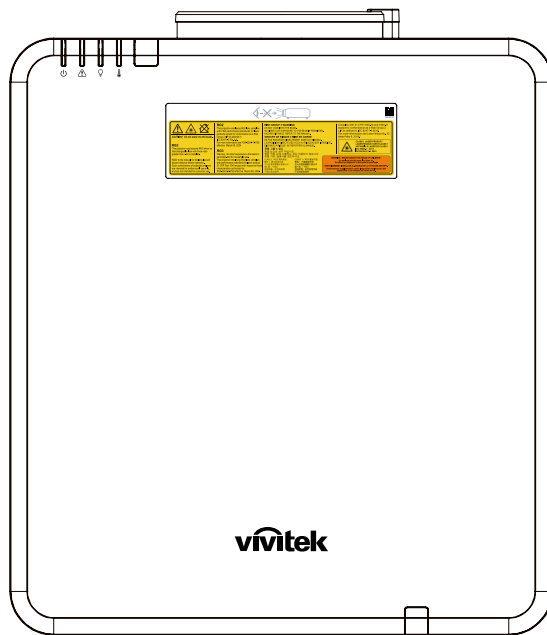

## Výstražný symbol a štítek clony a vysvětlující štítek

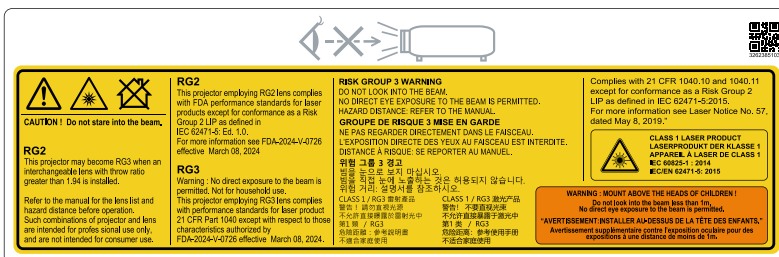

## Umístění laserové clony

Následující obrázek ukazuje umístění laserové clony. Postupujte opatrně a nedívejte se přímo do paprsku.

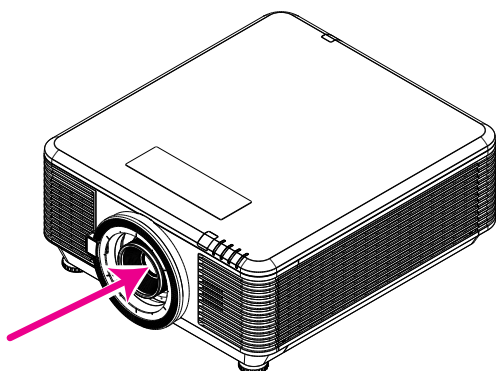

Laserová clona

## Blokovací mechanismy

Tento přístroj má 2 (horní kryt x 1, objektiv x 1) blokovací mechanismy na ochranu před únikem laserového paprsku.

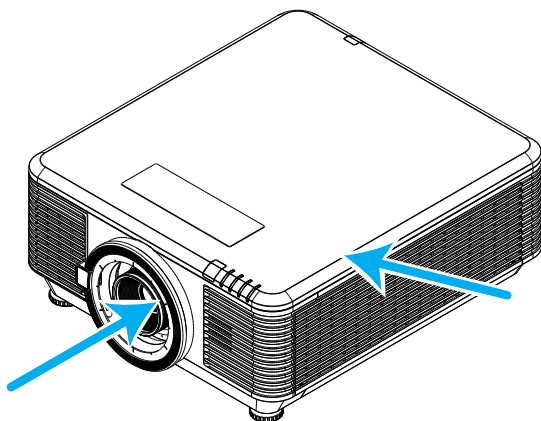

1. Při sejmutí krytu samostatně vypne napájení přístroje.
2. Vypne pouze napájení systému, když je objektiv odstraněn nebo není správně nainstalován.

## Obecné oznámení

### Napájecí zdroj

- Používejte pouze dodaný napájecí kabel.
- Na napájecí kabel nic nepokládejte. Umístěte napájecí kabel tak, aby se po něm nešlapalo.
- Pokud přístroj ukládáte nebo nebudete-li jej delší dobu používat, vyjměte baterie z dálkového ovladače.

### Čištění projektoru

- Před čištěním odpojte napájecí kabel.
- Nechte zdroj světla vychladnout přibližně jednu hodinu.

### Upozornění na shodu

Před instalací a používáním projektoru si přečtěte regulační informace v části na straně [61](#).

### Popis symbolů



**LIKVIDACE:** Elektrická nebo elektronická zařízení nelikvidujte s domácím nebo komunálním odpadem. Země EU vyžadují separovaný sběr a recyklaci.

### Zvláštní pozornost ohledně laserových paprsků!

Je třeba věnovat zvýšenou pozornost, pokud mají být v jedné místnosti používány projektory DLP společně s vybavením, které obsahuje laser o vysokém výkonu. Přímý nebo nepřímý zásah objektivu projektoru laserovým paprskem může způsobit závažné poškození Digital Mirror Devices (DMD™).

### Varování před slunečním světlem

Nepoužívejte projektory v sérii na přímém slunečním světle. Sluneční světlo na objektivu projektoru může způsobit závažné poškození Digital Mirror Devices (DMD™).

## 2. Začínáme

### Obsah balení

Opatrně vybalte projektor a zkontrolujte, zda jsou obsaženy následující pokyny:

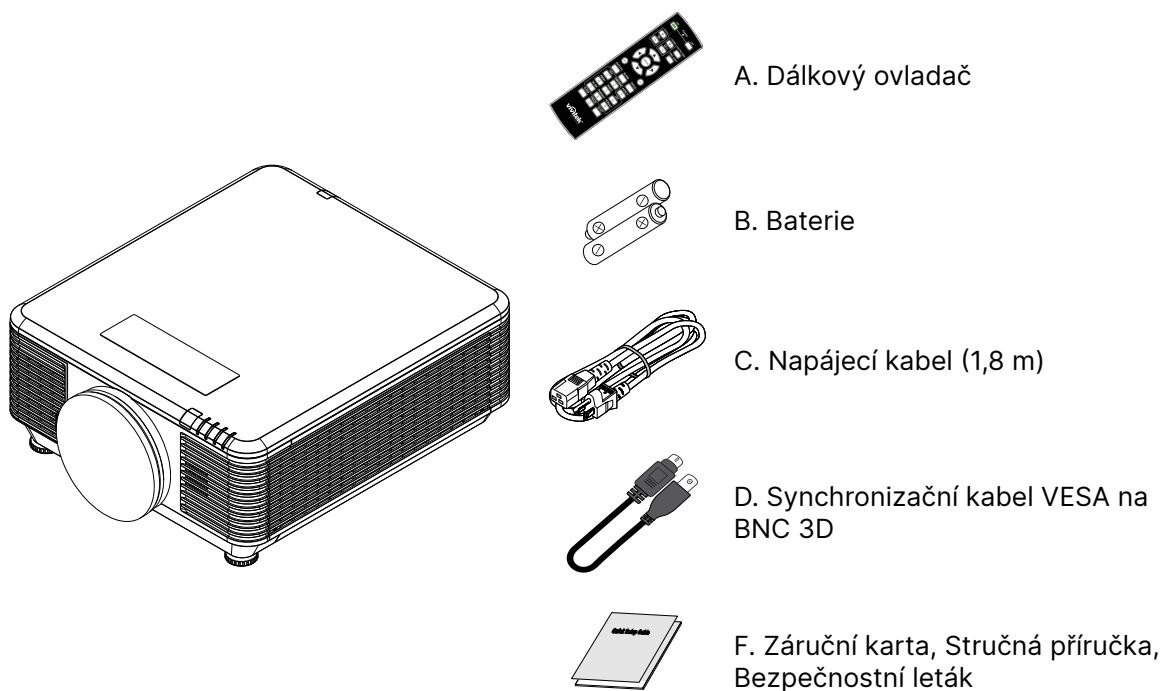

**Poznámka:**

Pokud některá z těchto položek chybí, je poškozená nebo pokud přístroj nefunguje, ihned kontaktujte svého prodejce. Doporučujeme uschovat původní obal pro případ, že by bylo v budoucnosti třeba odeslat přístroj k záruční opravě.



**Pozor:**

Nepoužívejte projektor v prašném prostředí.

## Vlastnosti projektoru

- Kompatibilní se všemi hlavními standardy videa, včetně NTSC, PAL a SECAM.
- Vysoká světelnost umožňuje provádět prezentace v denním světle nebo v osvětlených místnostech.
- Flexibilní konfigurace umožňuje promítání zepředu a zezadu.
- Promítání ve směru pohledu zůstává pravouhlé s rozšířenými možnostmi lichoběžníkové korekce pro promítání pod úhlem.
- Automatické rozpoznávání vstupního zdroje.
- Vysoký jas pro projekci téměř v jakémkoli prostředí
- Podporuje rozlišení až 4K UHD pro čistý a ostrý obraz
- Technologie DLP® a BrilliantColor™ od společnosti Texas Instruments
- Vystředovací objektiv pro snadnou instalaci
- Horizontální a vertikální posun objektivu
- Možnost připojení k síti pro integraci a správu prostřednictvím RJ45
- Zapouzdřený motor pro minimalizaci znečištění prachem a kouřem
- Bezpečnostní opatření proti krádeži: Bezpečnostní otvor Kensington, bezpečnostní panel
- Zabudovaný HDBaseT přijímač. Rozhraní HDBaseT™ s podporou distribuce HD videa, obsahu digitálního zvuku, funkce RS232, RJ45 a IR prostřednictvím standardního kabelu CAT5e/6 LAN
- Pokročilý laserový modul fosforového světla pro vynikající jas a jednotnost barev
- Laserová konstrukce poskytuje až 20 000 hodin provozní doby

## Funkce projektoru

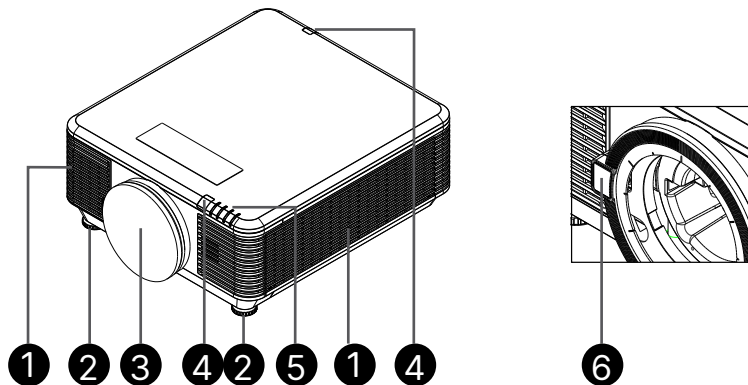

1. Větrací otvory (vstup)
2. Naklápěcí nožka
3. Houba filtru objektivu

4. IR přijímač
5. Indikátor LED
6. Uvolňovací tlačítko objektivu



**Důležité:**



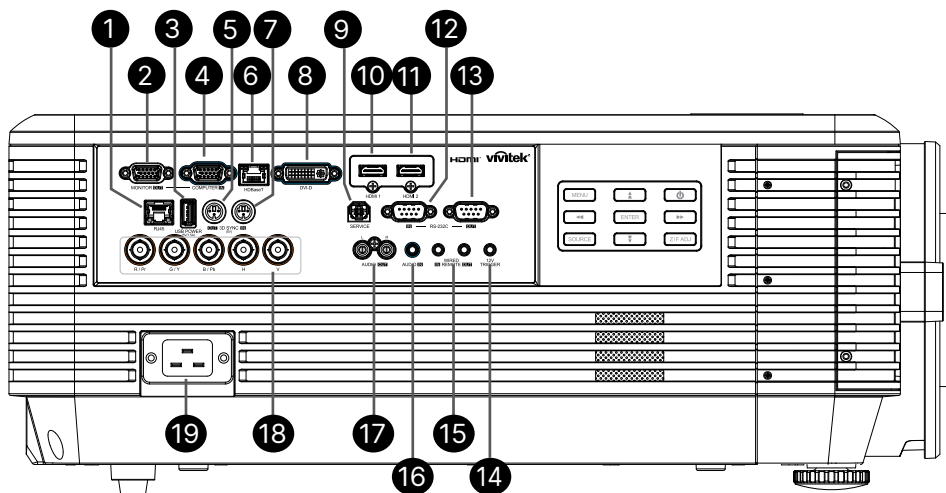

Větrací otvory na projektoru umožňují dobrou cirkulaci vzduchu, který chladí zdroj světla projektoru. Neblokujte žádný z větracích otvorů.

## Připojte zdrojová zařízení



1. RJ45
2. MONITOR OUT
3. NAPÁJENÍ USB (5 V/1,5 A)
4. VSTUP POČÍTAČE
5. 3D-SYNC OUT (5V)
6. HDBaseT
7. 3D-SYNC IN (5V)
8. DVI-D
9. SERVICE
10. HDMI 1
11. HDMI 2
12. RS-232C IN
13. RS-232C OUT
14. SPOUŠŤ DC 12V
15. WIRE REMOTE IN / OUT
16. VSTUP ZVUKU
17. AUDIO OUT L/R
18. BNC
19. VSTUP STRÍDAVÉHO NAPÁJENÍ

### Ovládací klávesy

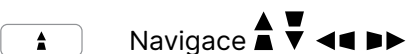
	Power I/O
	NABÍDKA
	SOURCE
	Z/F ADJ
	POTVRDIT
	Navigace

#### Poznámka:

- Chcete-li tuto funkci používat, musíte připojit projektor před jeho zapnutí/vypnutí.
- Ovládací prvky promítacího plátna jsou dodávány a podporovány výrobcem promítacích pláten.
- Tuto zdířku používejte pouze k určenému účelu.



#### Varování:

Z bezpečnostních důvodů před zapojováním odpojte veškeré napájení projektoru a připojovaných zařízení.

## Dálkový ovladač (SRC) + funkce

1. Vysílač IR
2. Napájení ZAPNUTO
3. Napájení VYPNUTO
4. ZOOM +
5. FOCUS +
6. FOCUS -
7. ZOOM -
8. TESTOVACÍ VZOR
9. POSUN OBJEKTIVU
10. Navigace
11. Menu
12. Konec
13. PRÁZDNÉ
14. AUTO PC
15. STAV
16. ASPECT / ID 3
17. VGA / ID 1
18. COMPONENT / ID 2
19. HDMI1 / ID 4
20. HDMI2 / ID 5
21. 3G-SDI / ID 7 (není k dispozici)
22. Displayport / ID 8 (není k dispozici)
23. DVI / ID 6
24. HDBaseT / ID 9
25. VYMAZAT
26. Freeze / ID 0
27. ID NASTAVENÍ
28. Zásuvka kabelového ovladače

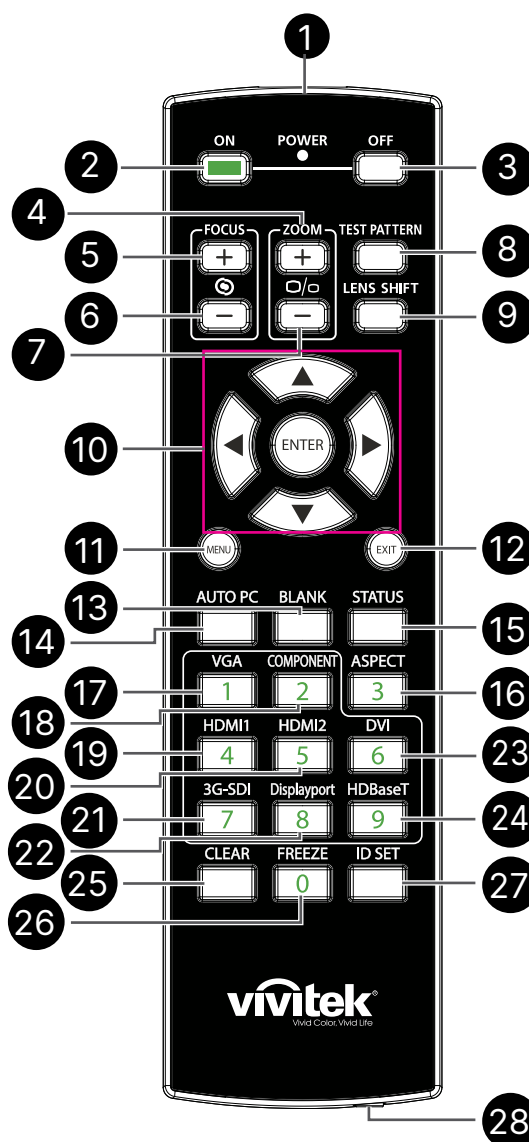

### Důležité:

1. Nepoužívejte projektor při rozsvíceném jasném fluorescenčním osvětlení. Některá vysokofrekvenční fluorescenční světla mohou rušit používání ovladače.
2. Zajistěte, aby se mezi dálkovým ovladačem a projektorem nenacházely žádné překážky. Pokud se mezi dálkovým ovladačem a projektorem nacházejí překážky, můžete signál odrazit od některých reflexních povrchů, například od promítacích ploch.
3. Tlačítka a klávesy na projektoru mají stejné funkce, jako odpovídající tlačítka na dálkovém ovladači. V této uživatelské příručce jsou funkce popsány podle dálkového ovladače.

## Nastavení ID čísla ovládání

Vyberte volbu ID číslo ovládání, potom stiskněte tlačítko Enter, pomocí tlačítka ► zvyšte číslo nebo pomocí tlačítka ◀ snižte číslo. Tato možnost je dostupná, když je zapnutá funkce ID ovládání projektoru.

### Nastavte identifikační číslo dálkového ovladače

Stiskněte a podržte tlačítko ID SET na dálkovém ovládání asi 5 sekund, indikátor LED napájení opakovaně bliká červeně. Stiskněte dvě číslice pro nastavení požadovaného ID, každé stisknutí musí být plynulé. Indikátor LED napájení bude blikat, jakmile dálkové ovládání potvrdí nastavení.

Stiskněte a podržte tlačítko ID SET asi 5 sekund

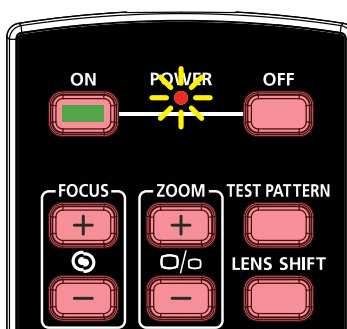
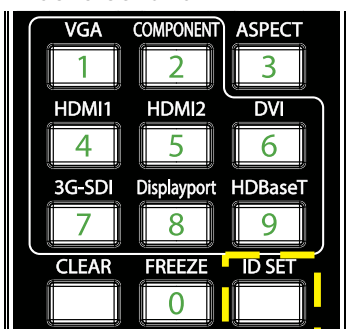

Stiskněte dvě číslice pro ID číslo

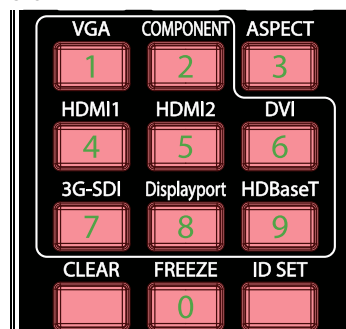

#### Poznámka:

Nastavení identifikačního čísla přepíše identifikační číslo, které jste nastavili. ID číslo můžete nastavit přímo, pokud chcete dálkovému ovladači přidělit nové ID číslo.

### Vymažte identifikační číslo dálkového ovládání

Nastavené číslo ID se přepíše, pokud je nastaveno nové číslo ID, můžete stisknutím tlačítka ID SET a CLEAR vymazat ID číslo dálkového ovladače.

Stiskněte současně tlačítka ID SET a CLEAR

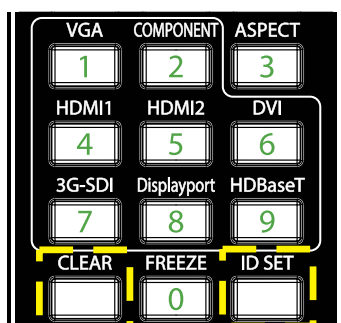

Podsvícení tlačítek jednou blikne



## Provozní dosah

- Dálkový ovladač používá k ovládání projektoru infračervený přenos.
- Není nutné mířit dálkovým ovladačem přímo na projektor.
- Dálkový ovladač bude správně fungovat v okruhu přibližně 10 metrů (25 stop) a svislém úhlu 15 stupňů nad nebo pod úrovní projektoru.

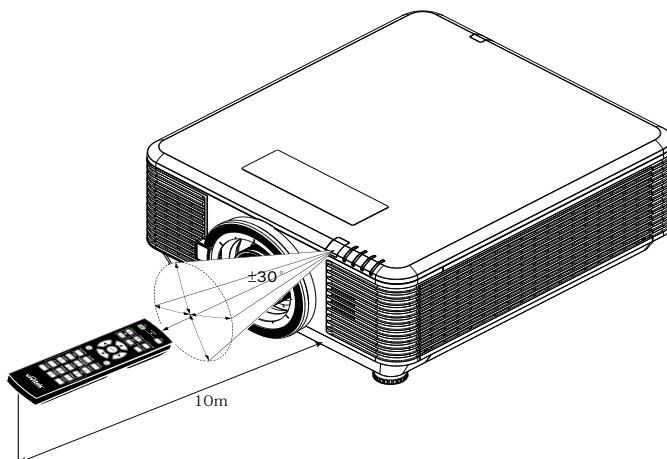

### Poznámka:

Pokud projektor nereaguje na dálkový ovladač, přesuňte se na bližší vzdálenost nebo vyměňte baterie.

## Baterie

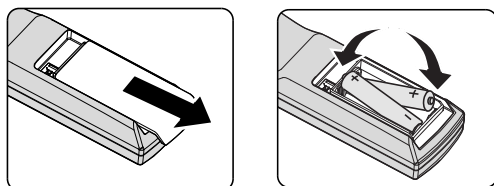

- Posuňte kryt prostoru pro baterie DOVNITŘ/VEN.
- Vložte baterii kladným pólem směřujícím nahoru.



### Upozornění:

1. Používejte pouze baterie AAA (doporučujeme alkalické baterie).
2. Použité baterie zlikvidujte v souladu s místními vyhláškami.
3. Nebudete-li projektor delší dobu používat, vyjměte baterie.

## Průvodce instalací

### Ověření umístění

- Pro napájení použijte 3kolíkovou zásuvku (s uzemňovacím vodičem), aby bylo zajištěno správné uzemnění a vyrovnaný zemní potenciál pro všechna zařízení projektorového systému.
- Použijte napájecí kabel dodaný s projektorem. V případě, že položka chybí, použijte odpovídající 3žilový (s uzemňovacím vodičem) napájecí kabel; **NEPOUŽÍVEJTE 2ŽILOVÝ NAPÁJECÍ KABEL.**
- Ověřte, zda je napětí stabilní, řádně uzemněné a zda nedochází k úniku elektrické energie.
- Změřte celkový příkon a ujistěte se, že je v rámci bezpečnostní kapacity, abyste předešli bezpečnostním problémům a zkratu.
- V oblastech s vysokou nadmořskou výškou zapněte funkci Režim velké nadm. výš.
- Projektor lze nainstalovat a bude správně fungovat bez omezení v jakémkoli úhlu nebo orientaci.
- Ujistěte se, že jsou instalační držáky pevně zajištěny a udrží váhu projektoru
- Vyhněte se instalaci v blízkosti potrubí klimatizace nebo subwooferu.
- Neumísťujte na místa s vysokou teplotou, nedostatečným chlazením a nadměrnou prašností.
- Udržujte přístroj v bezpečné vzdálenosti od zářivek (> 1 m), aby se zabránilo závadě způsobené rušení infračerveného záření
- Ujistěte se, že konektor VGA IN je pevně připojen k portu VGA IN. Šrouby na obou stranách bezpečně upevněné zajistí správné připojení a signál drátu pro dosažení optimálního zobrazení.
- Konektor AUDIO IN musí být připojen k portu AUDIO IN. **NEPŘIPOJUJTE** k portu AUDIO OUT nebo jiným portům jako BNC, RCA.
- Před zapnutím se ujistěte, že napájecí kabel a signálový kabel jsou správně připojeny. Abyste předešli poškození projektoru při spouštění a provozu, **NEPŘIPOJUJTE** ani **NEODPOJUJTE** kabel signálu nebo napájecí kabel.

### Poznámky k chlazení

#### Výstup vzduchu

- Aby bylo zajištěno dostatečné chlazení, musí se výstup vzduchu nacházet 50 cm od jakékoli překážky.
- Výstup vzduchu nesmí být umístěn před objektiv jiného projektoru, aby se zabránilo odrazům.
- Udržujte výstup vzduchu alespoň 100 cm od vstupů vzduchu ostatních projektorů
- Během provozu projektor vytváří velké množství tepla. Během vypínání odvádí vnitřní ventilátor toto teplo z projektoru a tento proces může trvat určitou dobu. Když projektor přejde do **POHOTOVOSTNÍHO REŽIMU**, stisknutím vypínače vypnete projektor a odpojte napájecí kabel. **NEODPOJUJTE** napájecí kabel během procesu vypínání, protože by mohlo dojít k poškození projektoru. Kromě toho zpožděné vyzařování tepla rovněž zkracuje životnost projektoru. Proces vypínání se může lišit podle používaného modelu. V každém případě odpojte napájecí projektor až poté, co projektor přejde do **POHOTOVOSTNÍHO** stavu.

#### Vstup vzduchu

- Vstup vzduchu nesmí být blokován žádným předmětem v dosahu 30 cm.
- Udržujte vstup vzduchu v bezpečné vzdálenosti od ostatních zdrojů tepla
- Neumísťujte na silně prašných místech

## Upozornění k instalaci

- Pro instalaci tohoto projektoru neexistuje žádné omezení úhlu.

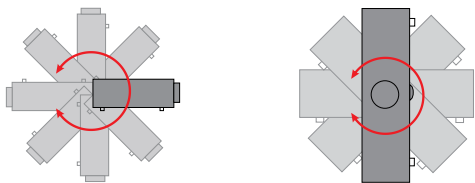

- Zajistěte minimální volný prostor > 500 mm (19,7 palce) kolem všech odvětrávacích otvorů.

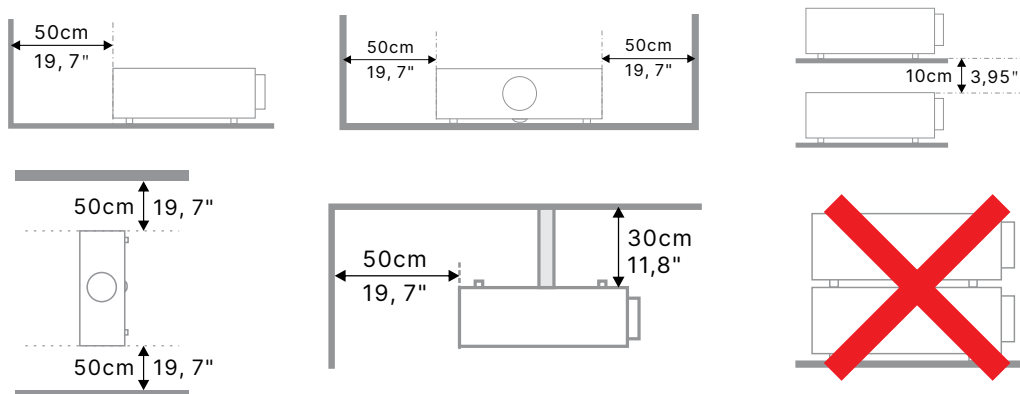

- Při používání projektoru v uzavřeném prostoru se ujistěte, že teplota okolního vzduchu nepřekračuje maximální povolenou provozní teplotu a že všechny otvory pro vstup a výstup vzduchu nejsou zakryté.

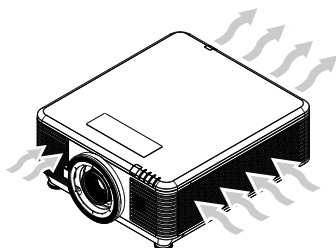

- Zajistěte, aby otvory pro vstup nerecyklovaly horký vzduch ani vzduch vystupující z výstupních otvorů, protože to může způsobit vypnutí zařízení, i když je teplota krytu v přijatelném rozsahu provozních teplot.
- Všechny kryty musí projít certifikovaným tepelným hodnocením, aby bylo zajištěno, že projektor nerecykluje výstupní vzduch.

## Možnosti instalace a promítání

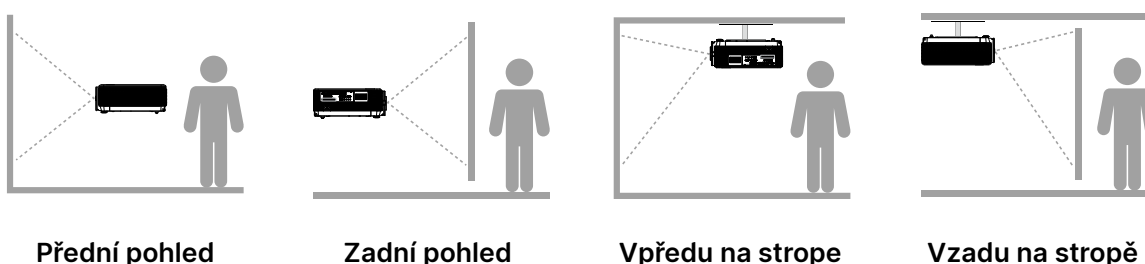

Přední pohled

Zadní pohled

Vpředu na stropě

Vzadu na stropě

## Instalace projektoru

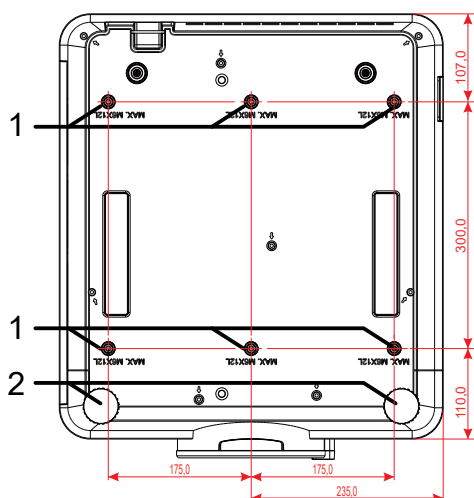

**Pozor:**

Při instalaci se ujistěte, že používáte pouze stropní držáky s certifikací UL.

Pro stropní instalace použijte schválený montážní materiál a šrouby M6 s maximální hloubkou šroubu 12 mm (0,47 palce).

Konstrukce stropního držáku musí mít vhodný tvar a sílu. Kapacita zatížení stropního držáku musí přesahovat hmotnost nainstalovaného vybavení a navíc musí vydržet trojnásobnou hmotnost vybavení po dobu 60 sekund.

## Podmínky instalace na vlastní stojan

Pro individuální instalaci, například na výšku, dodržujte následující podmínky:

- Pro bezpečné ukotvení projektoru k držáku použijte 6 šroubů.
- Rozměr středu otvoru pro šroub: 300 × 350 (rozteč = 175) mm
- Zajistěte pevnou konstrukci základny, která unese váhu projektoru a zabrání převrácení.

**Poznámka:**

Níže uvedený výkres je pouze orientační. Není to přesný výkres návrhu stojanu.

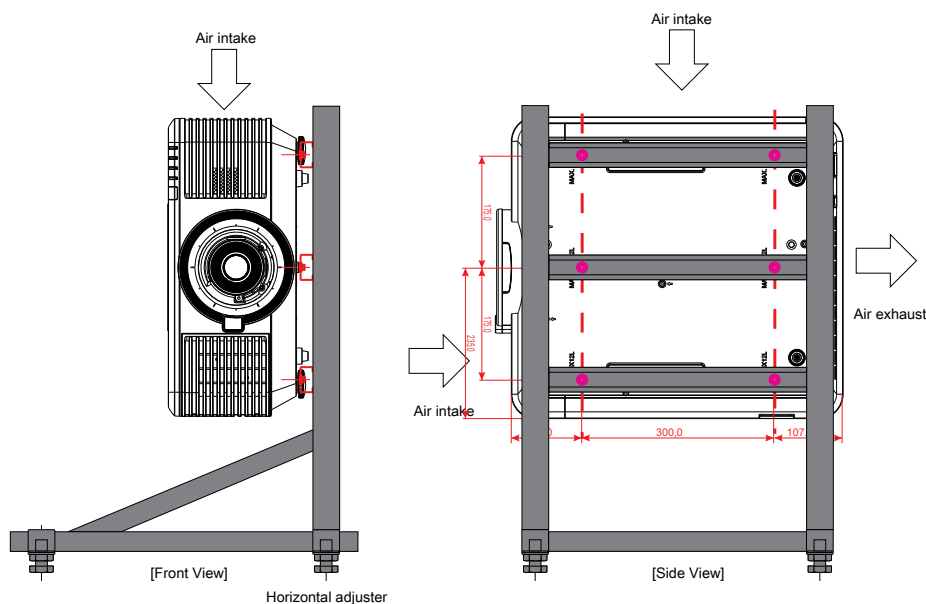

## Nasazování nebo snímání volitelného objektivu



### Upozornění:

1. S projektorem nebo se součástmi objektivu netřeste ani nevyvíjejte nadměrný tlak, protože projektor a součásti objektivu obsahují přesné části.
2. Před sejmutím nebo nasazením objektivu vypněte projektor, počkejte, až se zastaví chladicí ventilátory a vypněte hlavní vypínač napájení.
3. Při snímání nebo nasazování objektivu se nedotýkejte povrchu čoček.
4. Zabraňte znečištění povrchu čoček otisky prstů, prachem nebo olejem.
5. Neškrábejte po povrchu čoček.
6. Pracujte na rovné ploše s podložkou z měkké textilie, aby se zabránilo poškrábání.
7. Po sejmutí a uložení objektivu nasadte na projektor krytku objektivu, aby se zabránilo vniknutí prachu nebo nečistot.

## Nasazení nového objektivu

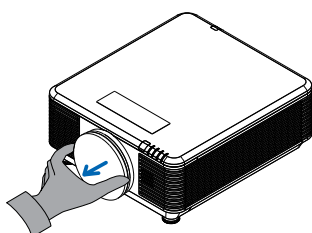

Odstraňte houbu filtru objektivu.

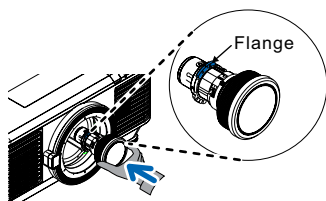

Vyrovnejte přírubu a správně ji umístěte, jak je znázorněno na obrázku.

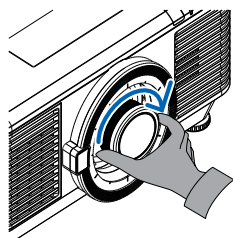

Otáčejte objektiv po směru hodin, dokud neucítíte, že zaklapl na místo.

## Sejmutí stávajícího objektivu z projektoru

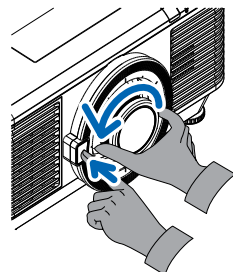

Přesuňte tlačítko LENS RELEASE (UVOLNĚNÍ OBJEKTIVU) do odemknuté polohy.

Uchopte objektiv.

Otočte objektiv proti směru hodinových ručiček. Stávající objektiv se uvolní.

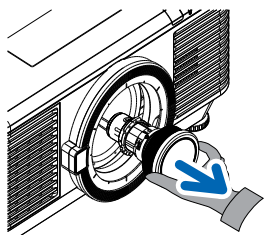

Pomalou vysuňte stávající objektiv.

## Řada objektivů

Pro projektor je k dispozici osm typů volitelných elektrických objektivů, které jsou uvedeny v tabulce níže. Podrobnosti vám sdělí autorizovaný prodejce Vivitek.

Skupina objektivů (volitelné)

Objektiv	Poměr vzdálenosti a šířky	Poměr zvětšení	Velikost obrazu (úhlopříčně)	Projekční vzdálenost
Zoomovací s krátkou projekční vzdáleností D86-0711	0.77 - 1.1	1.42x	42,3" ~ 300"	1 – 4,98 m
Standardní krátká projekční vzdálenost D86-1113	1.1 - 1.3	1.18x	35,8" ~ 379,8"	1 – 9m
Středně krátká projekční vzdálenost D86-1216	1.25 -1.60	1.28x	39,1" ~ 300"	1,35 – 8,08m
Standardní D86-1519	1.54 - 1.93	1.25x	48,2" ~ 300"	2 – 10m
Dlouhá projekční vzdálenost D86-1929	1.93 - 2.9	1.5x	32,1" ~ 481,1"	2,0 – 20m
Středně krátký zoom D88-SMLZ01	2.22 - 3.67	1.65x	40" ~ 500"	1,05 – 19,59m
Dlouhý zoom D88-LOZ101	3.58 - 5.38	1.5x	40" ~ 500"	1,05 – 19,59m
Dlouhý zoom D88-LOZ201	5.31 - 8.26	1.55x	40" ~ 500"	1,05 – 19,59m

### Poznámka:

Nelepší výkon výše uvedených zoomových objektivů je v rámci vertikálního posunu -40%~50%, horizontálního posunu  $\pm 13\%$ , projektor může podporovat širší nastavitelný rozsah posunu pro flexibilitu instalace.

# Stručná příručka k projektoru

## 1 Připojte napájecí a zdrojová zařízení

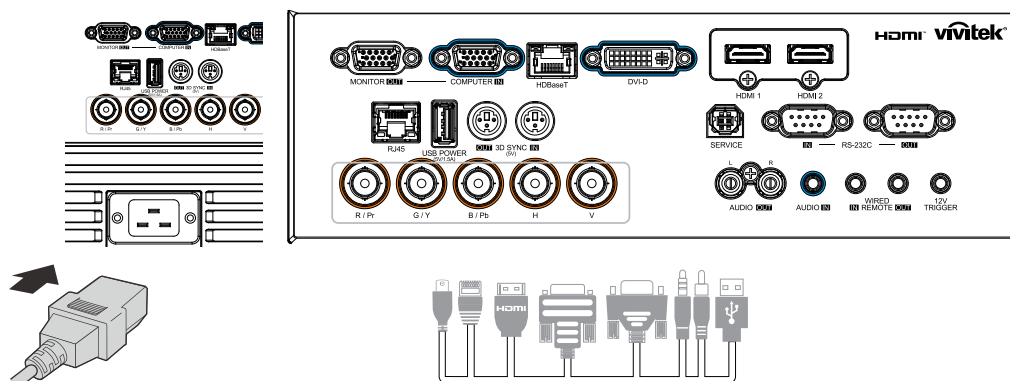

- Řádně připojte dodaný napájecí kabel a vaše zdrojová zařízení. (HDMI, USB, VGA, RJ45, počítač, HDBaseT atd.)  
Po připojení bude indikátor napájení blikat nebo svítit zeleně.

## 2 Zapněte/vypněte napájení

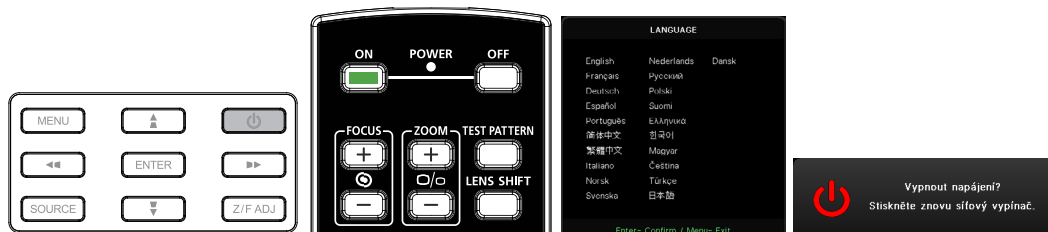

- Zapnout: Stiskněte na projektoru nebo **ON** na dálkovém ovládní. Kontrolka LED PWR bude nyní blikat zeleně. Asi za 30 sekund se na plátně objeví úvodní obrazovka.
- Při prvním ZAPNUTÍ projektoru si můžete vybrat upřednostňovaný jazyk. viz Nastavení jazyka na straně 47.
- Vypnout: Stiskněte na projektoru nebo **OFF** na dálkovém ovládní. Na ploše se zobrazí zpráva „Vypnout napájení? /Stiskněte znovu síťový vypínač.“ Dalším stisknutím tlačítka POWER potvrdíte vypnutí projektoru.

## 3 Vyberte zdrojové zařízení

- Stiskněte tlačítko **SOURCE** a pomocí tlačítek procházejte zdrojová zařízení.
- Stisknutím vyberte Zdrojové zařízení.

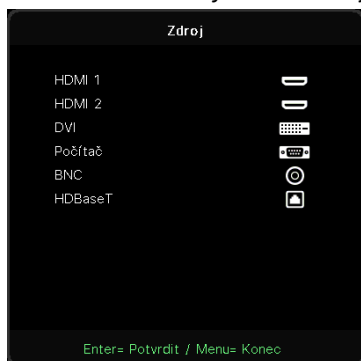





### Poznámka:

Komponentní signál je podporován prostřednictvím RGB na Komponentní adaptér.

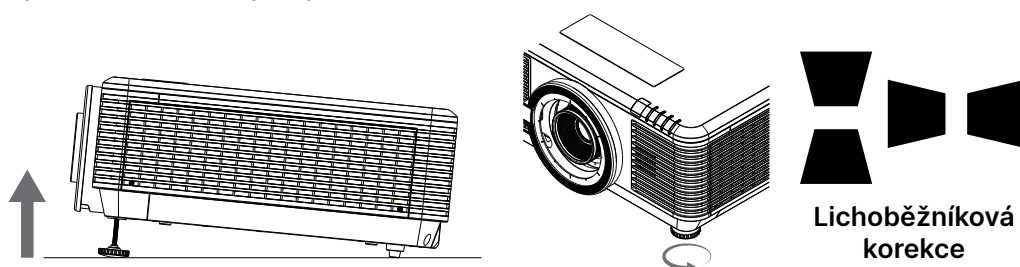
V případě použití jednoho kabelu HDBaseT CAT5e (výše) podporuje projektor připojovací vzdálenost HDBaseT až 100 m.

## 4 Upravte sklon projektoru



- Chcete-li zvětšit úhel náklonu, otočte levou a pravou nožičku náklonu proti směru hodinových ručiček.
- Stisknutím tlačítka KEYSTONE upravte naklonění obrazu. Zobrazí se ovládání lichoběžníkové korekce. Stisknutím  /  proved'te svislou korekci lichoběžníkového obrazu. Stisknutím  /  proved'te vodorovnou korekci lichoběžníkového obrazu.



**Pozor:** Při nastavování projektoru

1. Projektor musí být postaven na stole nebo jiném podstavci, který je rovný a pevný.
2. Projektor umístěte tak, aby stál kolmo k promítací ploše.
3. Zkontrolujte bezpečné umístění kabelů. Mohli byste o ně zakopnout.

## Nastavení polohy promítaného obrazu posunem objektivu

Projektor má funkci motorizovaného posunu objektivu; obraz lze posouvat svisle nebo vodorovně bez pohybu projektoru. Rozsah posunu objektivu je zobrazen v procentech výšky a šířky obrazu, maximální rozsah vertikálního posunu může být až 70 % výšky obrázku a až 50 % výšky obrázku a maximální rozsah horizontálního posunu je 15 % šířku obrázku vpravo a vlevo. Viz níže uvedený obrázek.

### Schéma rozsahu posunu objektivu

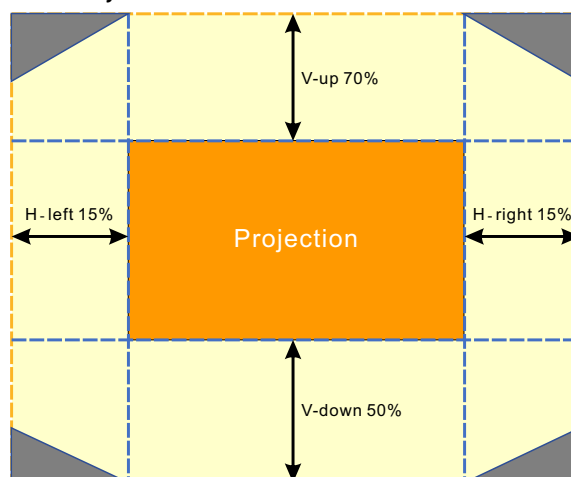

Oblast  je hranicí posunu objektivu

#### Poznámka:

Projektor je vybaven bezpečnostním spínačem uvnitř otvoru pro uchycení objektivu. Projekční objektiv musí být nainstalován v projektoru před zapnutím napájení, jinak nebude možné projekci spustit.

V nabídce OSD je funkce Zámek objektivu, která deaktivuje nastavení ovládání objektivu, aby se zabránilo možné nesprávné činnosti po dokončení nastavení. Před ovládním objektivu se ujistěte, že jste deaktivovali zámek.

## 3. Nastavení nabídky OSD (On-Screen Display)

### Ovládání nabídky OSD

Nabídka OSD (On-Screen Display) umožňuje provádět úpravy obrazu, měnit různá nastavení a sledovat aktuální stav projektoru.

### Procházení nabídky OSD

Chcete-li procházet a provádět změny v nabídce OSD, můžete použít tlačítka na dálkovém ovladači nebo ovládací tlačítka na projektoru.

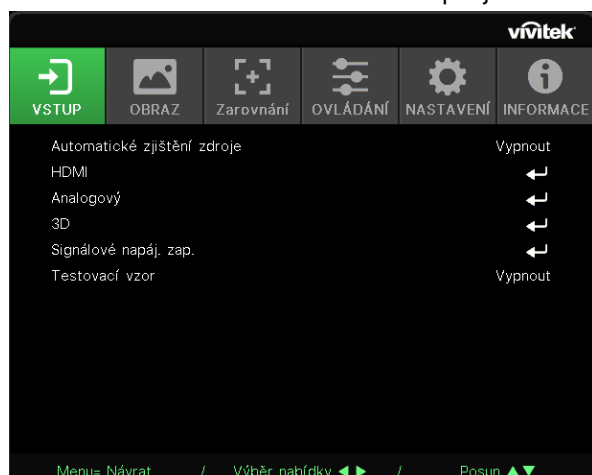

- Chcete-li vstoupit do nabídky OSD, stiskněte tlačítko MENU.
- V horní části je k dispozici šest ikon nabídek. Stisknutím tlačítek ◀ / ▶ vyberte nabídky.
- Stisknutím tlačítek ▼ / ▲ procházejte podnabídky.
- Stisknutím tlačítek ◀ / ▶ změňte nastavení podnabídek.
- Stisknutím ↶ vstoupíte do upřesňujících nastavení podnabídek
- Stisknutím tlačítka MENU ukončíte nabídku OSD nebo opustíte podnabídku.
- Stisknutím tlačítka EXIT se vrátíte do předchozí nabídky.

#### Poznámka:

Některé položky v nabídce OSD nejsou k dispozici v závislosti na zdroji videa. Například položky Vodorovná/svislá pozice v nabídce Počítač lze upravovat pouze, když je připojen počítač. K položkám, které nejsou k dispozici, nelze přistupovat a jsou označeny šedě.

## Nabídka VSTUP









Automatické zjištění zdroje	Zapnuto, Vypnuto
HDMI	Formát HDMI: Auto, RGB omezeno, RGB plný, YUV omezeno, YUV plný
	HDR: Auto, Vypnout, HDR 10
	HDMI EDID: HDMI1, HDMI2
Analogový	H pozice: -5~5
	V pozice: -5~5
	Fáze: 0~31
	Fáze: 0~31
	Automaticky synchronizovat: Zapnuto, Vypnuto
3D	3D: DLP-Link, IR
	3D sync s inverzí: Vypnuto, Zapnuto
	Formát 3D: Auto, Nahoře, Dole, Po snímcích, Sbalení rámců, Vedle sebe, Vypnout
	Zpoždění 3D synch výstupu: 0 ~ 359
	Výstup 3D synch.: Interní, Externí
Signálové napáj. zap.	Počítač: Vypnuto, Zapnuto
	HDMI: Vypnuto, Zapnuto
Testovací vzor	Mřížka, Bílá, Červená, Zelená, Modrá, Černý, RGB rampy, Barevné pruhy, Krokový pruh, Šachovnice, Horizontální čáry, Vertikální čáry, Diagonální čáry, Horizontální rampy, Vertikální rampy, Vypnout















### Automatické zjištění zdroje

- Pomocí ◀/▶ nastavte Zapnuto/Vypnout.
- **Zapnuto:** Umožňuje projektoru automaticky vyhledat vstupní signál.
- **Vypnuto:** Vyberte vstupní signál ručně.















## HDMI

- Stiskněte  a použijte / k procházení podnabídkami.
- **Formát HDMI:** Nastavte formát HDMI.  
Auto: Podle rámečku informací HDMI pro automatickou detekci barevného prostoru.  
RGB omezeno: Nucený výběr barevného prostoru omezeného rozsahu RGB.  
RGB plný: Nucený výběr barevného prostoru plného rozsahu RGB.  
YUV omezeno: Nucený výběr barevného prostoru omezeného rozsahu YUV.  
YUV plný: Nucený výběr barevného prostoru plného rozsahu YUV
- **HDR:** Pomocí / nastavte Auto, Vypnout, HDR 10.  
Auto: Při detekci synchronizace HDR se automaticky přepne na nastavení HDR.  
Vypnuto: Bez ohledu na to, zda je synchronizace HDR detekována nebo ne, vynutit uzavření nastavení HDR.  
HDR 10: Bez ohledu na to, zda je synchronizace HDR detekována nebo ne, vynuceně vyberte nastavení HDR
- **HDMI EDID:** Stiskněte  a pomocí / nastavte HDMI1, HDMI2  
Vylepšené: Vyberte pro použití HDMI 2.0 EDID.  
Standardní: Vyberte pro použití HDMI 1.4b EDID.

## Analogový

- Stiskněte  a použijte / k procházení podnabídkami.
- **H pozice:** Pomocí / upravte polohu zobrazení ve vodorovném směru.
- **V pozice:** Pomocí / upravte polohu zobrazení ve svislém směru.
- **Fáze:** Pomocí / upravte frekvenci, abyste snížili zkreslení analogového RGB obrazu.
- **Frekvence:** Pomocí / upravte horizontální šířku analogového RGB obrazu.
- **Automaticky synchronizovat:** Pomocí / vyberte Zapnout/Vypnout pro uzamčení synchronizace snímků

## 3D

- Stiskněte  a použijte  /  pro nastavení zdroje 3D, způsobu synchronizace a formátu 3D.
- Před provedením nastavení 3D se ujistěte, že je připojen vstupní signál s 3D synchronizací.
- **3D:** Pomocí / aktivujte nebo deaktivujte 3D funkce.  
DLP-Link: Aktivujte interní 3D synchronizaci.  
IR: Aktivujte externí 3D synchronizaci.
- **3D sync s inverzí:** Pomocí / zaměňte 3D signál L/R nebo R/L.  
Zapnuto: Povolte inverzní signál.  
Vypnuto: Sledujte synchronizaci přijatého signálu.
- **Formát 3D:** Stiskněte  a použijte  /  pro výběr typu formátu 3D:  
Auto, Nahoře, Dole, Po snímcích, Sbalení rámců, Vedle sebe, Vypnout.
- **Zpoždění 3D sync vstupu:** Pomocí / upravte zpoždění 3D synchronizace vstupu.
- **Zpoždění 3D synch výstupu:** Pomocí / upravte zpoždění 3D synchronizace výstupu.
- **Výstup 3D synch.:** Pomocí / vyberte typ formátu 3D:  
Interní: 3D synchronizace pochází z interního generátoru synchronizace.  
Externí: 3D synchronizace pochází z externího vstupního konektoru.



### Důležité:

Osoby s následujícími stavy by měli sledovat 3D obraz s velkou opatrností:

Děti do šesti let věku







Lidé citliví na světlo nebo alergičtí na světlo, nezdraví, kteří mají v anamnéze kardiovaskulární onemocnění.

Lidé, kteří jsou unavení nebo mají nedostatek spánku



Lidé, kteří jsou pod vlivem drog nebo alkoholu

Normálně je sledování 3D obsahu bezpečné. Někteří lidé se však mohou cítit nepříjemně. Podívejte se na pokyny, které byly revidovány a vydány Ligou 3D 10. prosince 2008. Uvádí, že ti, kteří sledují 3D obrazy, si musí každých třicet minut nebo jednu hodinu udělat přestávku na nejméně 5 až 15 minut.

### Signálové napáj. zap.

- Stiskněte  a použijte / k procházení podnabídkami.
- **Počítač:** Pomocí / nastavte Zapnout/Vypnout pro povolení nebo zakázání automatického zapnutí pomocí vstupu VGA.
- **HDMI:** Pomocí / nastavte Zapnout/Vypnout pro povolení nebo zakázání automatického zapnutí pomocí vstupu HDMI.

### Testovací vzor

- Pomocí / vyberte Mřížka, Bílá, Červená, Zelená, Modrá, Černý, RGB rampy, Barevné pruhy, Krokový pruh, Šachovnice, Horizontální čáry, Vertikální čáry, Diagonální čáry, Horizontální rampy, Vertikální rampy, Vypnout pro povolení obrazu testovacího vzoru.

## Nabídka OBRAZ

Režim obrazu	Prezentace, Jasný, Hry, Film, Živé, Míšení, sRGB, DICOM SIM, Uživatel, (3D), (HDR 10)
Jas	0~100
Kontrast	0~100
Správce barev	Barva: R, G, B, C, M, Y, W
	Zabarvení: -99~99 Červená: 0~399 (pouze W)
	Sytost: 0~199 Zelená: 0~399 (pouze W)
	Zesílení: 5~195 Modrá: 0~399 (pouze W)
Upřesnit	Brilantní barva: 0~10
	Ostrost: 0~31
	Gama: 1.8, 2.0, 2.2, 2.4, ČB, Lineární, DICOM SIM
	HDR PQ: PQ-L300, PQ-L400, PQ-L500, PQ-L600, PQ-L700 (pouze pro HDR)
	Barevná teplota: Teplé, Normální, Studené
	Vyvážení vstupu: R - zisk, G - zisk, B - zisk, R - posun, G - posun, B - posun
Reset režimu obrazu	Aktuální: (OK, Storno)
	Vše: (OK, Storno)

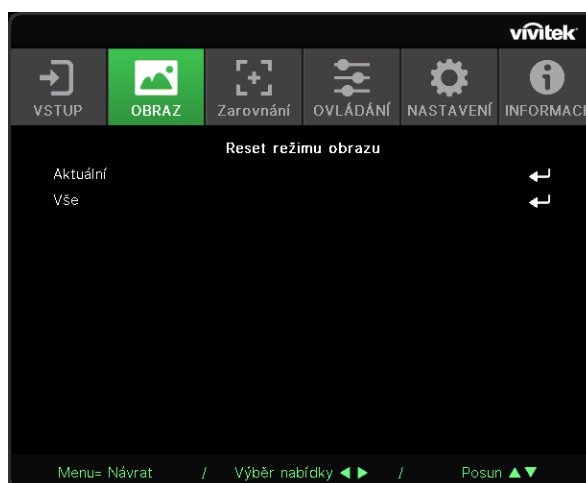
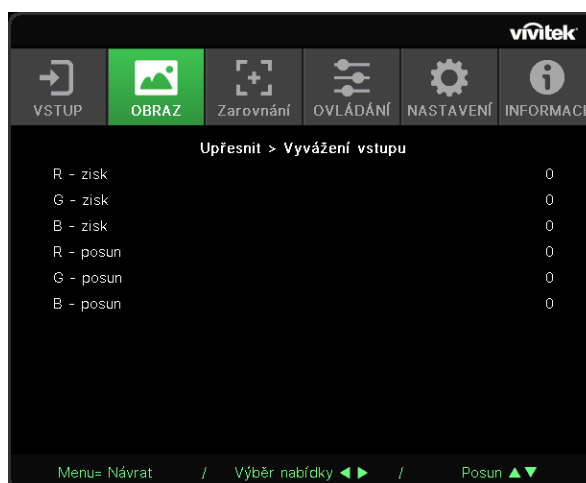
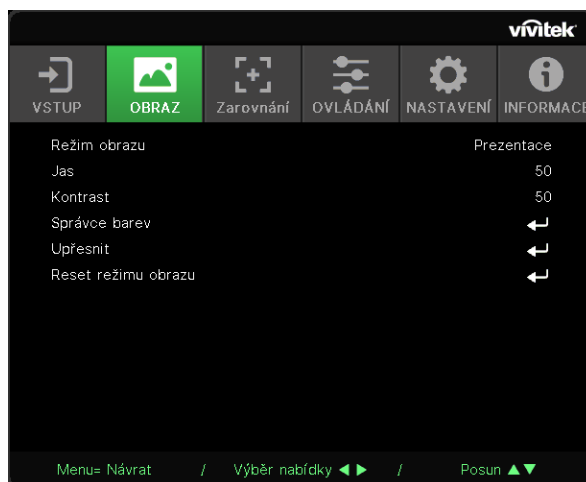

## Režim obrazu

- Pomocí ◀/▶ vyberte režim podle osobních preferencí.
- **Prezentace:** Doporučeno pro používání. Nejlepší efekt projekce pro prezentaci.
- **Jasný:** Tento režim je vhodný pro aplikační prostředí, kde je potřeba nejvyšší jasový výstup.
- **Hry:** Doporučeno pro videohry.
- **Film:** Pro zajištění dobré rovnováhy sytosti barev, kontrastu a jasu. Doporučujeme používat v tmavém prostředí.
- **Živý:** Pro zajištění živých barev.
- **Míšený:** Tento režim je vhodný pro úchvatné prostředí.
- **sRGB:** Optimalizace barev RGB pro dosažení věrného obrazu s omezeným nastavením jasu.
- **DICOM SIM:** K použití pro digitální zobrazování a komunikaci v medicíně
- **Uživatel:** Personalizace s preferencí Jas, Kontrast, Barva.
- **3D:** Automaticky přepne při detekci 3D synchronizace.
- **HDR 10:** Automaticky přepne při detekci synchronizace HDR.

## Jas

- Pomocí ◀/▶ zvýšte nebo snižte úroveň jasu obrazu.

## Kontrast

- Pomocí ◀/▶ upravte úroveň kontrastu obrazu.

## Správce barev

- Stiskněte ↶ a použijte ▼/▲ k procházení podnabídkami
- **Barva:** Chcete-li vybrat a upravit barvu (červená, zelená, modrá, azurová, purpurová, žlutá, bílá).
- **Zabarvení:** Pomocí ◀/▶ upravte hodnotu barevného zabarvení
- **Sytost:** Pomocí ◀/▶ upravte hodnotu sytosti barev
- **Zesílení:** Pomocí ◀/▶ upravte hodnotu barevného zisku
- **Červená:** Pomocí ◀/▶ upravte červenou hodnotu bílé barvy
- **Zelená:** Pomocí ◀/▶ upravte zelenou hodnotu bílé barvy
- **Modrá:** Pomocí ◀/▶ upravte modrou hodnotu bílé barvy
- Tyto tři možnosti se používají k úpravě rozsahu vstupu barev pro celý obrázek. Pokud se v šedých oblastech objeví minimální množství červené, zelené nebo modré, snižte odpovídajícím způsobem zisk odpovídající barvy. Jak se zisk zvyšuje, kontrast obrazu se snižuje.

## Upřesnit

- Stiskněte **↵** a použijte **▼/▲** k procházení podnabídkami
- **Brilantní barva:** Pomocí **◀/▶** upravte brilantní barvu obrazu
- **Ostrost:** Pomocí **◀/▶** upravte ostrost obrazu
- **Gama:** Pomocí **◀/▶** vyberte různé chrominance obrazu.  
Když je okolní světlo tak jasné, že může ovlivnit promítaný obraz v tmavé oblasti, můžete změnit gamu a upravit chrominanci. Dostupné možnosti jsou 1.8, 2.0, 2.2, 2.4, ČB, Lineární, DICOM SIM.
- **HDR PQ:** Pomocí **◀/▶** vyberte nastavení PQ PQ-L300, PQ-L400, PQ-L500, PQ-L600, PQ-L700
- **Barevná teplota:** Pomocí **◀/▶** vyberte barevnou teplotu  
Teplé: Obraz bude červenobílý.  
Normální: Normální zbarvení bílé.  
Studené: Obraz bude modrobílý.
- **Vyvážení vstupu:** Stiskněte **↵** a pomocí **▼ / ▲** procházejte podnabídkami  
Pomocí **◀/▶** upravte hodnoty zisku a posunu červené, zelené, modré barvy pro vyvážení bílé.  
Zesílení: Upravte úroveň jasu červené, zelené, modré.  
Posun: Upravte úroveň kontrastu červené, zelené, modré.

## Reset režimu obrazu

- Stiskněte **↵** a použijte **▼/▲** k procházení podnabídkami.
- **Aktuální:** Stisknutím **↵** resetujete aktuální režim obrazu na výchozí nastavení.
- **Vše:** Stisknutím **↵** resetujete všechny režimy obrazu na výchozí nastavení.

### Poznámka:

„Reset režimu obrazu“ se resetuje pouze podle vstupního signálu.

## Nabídka ZAROVNÁNÍ

Poměr stran	Výplň, 4:3, 16:9, Letter Box, 2,35:1, 16:10, Auto
Digitální přiblížení	Přiblížit: 0~10 (1.0x~2.0x)
	Oddálit: -40~0 (0.8x~1.0x)
	Posun obrazu: Vodor. posun obrazu, Svislý posun obrazu
Lichoběž. zkreslení	V lichoběžník: -30~0~30
	H lichoběžník: -30~0~30
4 roh	Roh: Vlevo nahoře, Vpravo nahoře, Vlevo dole, Vpravo dole
	H: 0~60
	V: 0~60
Maskování	Nahoře: 0~100
	Dole: 0~100
	Vlevo: 0~100
	Vpravo: 0~100
Promítání	Vpředu, Zadní, Přední/Strop, Zadní/Strop
Nastavení plochy	Formát plochy: 16:10, 16:9, 4:3, 2,35:1
	Poloha plochy: Zobrazeno šedě, -60~0~60 (při 16:9), -160~0~160 (při 4:3), -191~0~191 (při 2,35:1)
Nastavení objektivu	Zámek objektivu: Vypnuto, Zapnuto
	Typ objektivu: než UST, Objektivy UST
	Ovládání objektivu: Zoom a ostření, Posun objektivu
	Paměť objektivu: Uložit, Načíst paměť: 1~10
	Vystředit objektiv (provést)
Reset zarovnání	(OK, Storno)

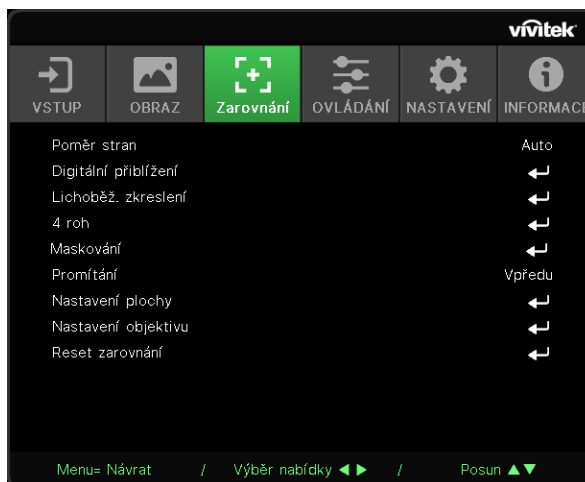

## Poměr stran

- Pomocí ◀/▶ vyberte poměr stran obrazu (Výplň, 4:3, 16:9 nebo 16:10, Letter Box, 2,35:1, Auto)

## Digitální přiblížení

- Stiskněte ↵ a použijte ▼/▲ k procházení podnabídkami
- **Přiblížit:** Použijte ◀/▶, aby se obraz zdál jako velký obsah od hodnoty 0~10.
- **Oddálit:** Použijte ◀/▶, aby se obraz zdál zmenšený od hodnoty 0~40. Upravením oddálení se obnoví posun obrazu HV na výchozí hodnotu.
- **Posun obrazu:** Stiskněte ↵ a použijte ▼ / ▲ k procházení podnabídkami  
Vodor. posun obrazu: Pomocí ◀/▶ posuňte obraz vodorovně (doleva / doprava)  
Svislý posun obrazu: Pomocí ◀/▶ posuňte obraz svisle (nahoru / dolů)  
Závisí na oddálení zoomu, není pevné

## Lichoběž. zkreslení

- Stiskněte ↵ a použijte ▼/▲ k procházení podnabídkami.
- **V lichoběžník:** Pomocí ◀/▶ upravte hodnotu pro korekci vertikálního zkreslení obrazu. Nastavitelná hodnota je ±30.
- **H lichoběžník:** Pomocí ◀/▶ upravte horizontální zkreslení obrazu. Nastavitelná hodnota je ±30.

## 4 roh

Tato funkce se používá ke korekci zkreslení obrazu, ke kterému může dojít v rohu v důsledku instalace nebo promítaného povrchu.

- Stiskněte ↵ a použijte ▼/▲ k procházení podnabídkami.
- **Roh:** Pomocí ◀/▶ vyberte roh (Vlevo nahoře, Vpravo nahoře, Vlevo dole, Vpravo dole).
- **H:** Pomocí ◀/▶ zvyšte nebo snižte hodnotu Horizontální.
- **V:** Pomocí ◀/▶ zvyšte nebo snižte hodnotu Vertikální.

## Maskování

- Stiskněte ↵ a použijte ▼/▲ k procházení podnabídkami.
- Nahoře: Pomocí ◀/▶ upravte hodnotu funkce maskování na obrazovce z horní strany, dolní strany, levé strany a pravé strany.





















## Promítání

- Pomocí ◀/▶ vyberte pozici promítání.
- **Vpředu:** Nainstalujte projektor na pracovní plochu a promítejte obraz dopředu.
- **Zadní:** Nainstalujte projektor na pracovní plochu a promítejte obraz ze zadní části projekčního plátna.
- **Přední/Strop:** Namontujte projektor na strop a promítejte obraz dopředu.
- **Zadní/Strop:** Namontujte projektor na strop a promítejte obraz ze zadní části projekčního plátna.

## Nastavení plochy

- Stiskněte ↵ a použijte ▼/▲ k procházení podnabídkami.
- **Formát plochy:** Pomocí ◀/▶ vyberte formát plochy z možností 16:10, 16:9, 4:3 a 2,35:1.
- **Poloha plochy:** Pomocí ◀/▶ upravte polohu plochy.

## Nastavení objektivu

- Stiskněte  a použijte / k procházení podnabídkami.
- **Zámek objektivu:** Pomocí / nastavte zámek objektivu na Zapnout nebo Vypnout.
- **Typ objektivu:** Pomocí / upravte typ objektivu na objektiv bez UST, objektiv UST.
- **Ovládání objektivu:** Pomocí / upravte ostření objektivu. Pomocí tlačítek / upravte zoom objektivu. Stisknutím klávesy Enter přepnete nabídku Posun objektivu. Stisknutím // upravte posun objektivu. Stisknutím klávesy Enter přepnete nabídku ovládání objektivu.
- **Paměť objektivu:** Stiskněte  a použijte / k procházení podnabídkami.  
Uložit paměť: Stisknutím  vyberte paměťovou sadu pro uložení nastavení a potvrďte stisknutím tlačítka ENTER.  
Načíst paměť: Stisknutím  vyberte požadované nastavení paměti a poté stisknutím tlačítka ENTER proveďte nastavení objektivu, projektor automaticky upraví polohu objektivu, zoom a ostření.
- **Vystředit objektiv:** Stisknutím  provedete kalibraci vystředění posunu objektivu.

## Reset zarovnání

- Stisknutím  resetujete všechna zarovnání na výchozí nastavení.

## Nabídka OVLÁDÁNÍ

Přímé zap. napájení	Vypnuto, Zapnuto
Zdroj světla	Světlý režim: Normální, EKO, Vlastní světlo
	Vlastní světlo: 25~100
	Konstantní jas: Vypnuto, Zapnuto
	ViviBlack: Dynamická černá, Časovač vypnutí světla
Vys. nadm. výš.	Normální, Vysoký
IR ovládání	Přední/Zadní IR zap., Přední IR zap., Zadní IR zap., Přední/Zadní IR vyp.
ID dálkového ovladače	Výchozí ~ 99
HDBaseT	HDBaseT-IR_RS232_RJ45: Vypnuto, Zapnuto
	HDBaseT EDID: Vylepšený, Standardní
Síť	Stav sítě: Připojit, Odpojit
	DHCP: Vypnuto, Zapnuto
	Adresa IP: 0~255, 0~255, 0~255, 0~255
	Maska podsítě: 0~255, 0~255, 0~255, 0~255
	Brána: 0~255, 0~255, 0~255, 0~255
	DNS: 0~255, 0~255, 0~255, 0~255
Použít: OK, Storno	

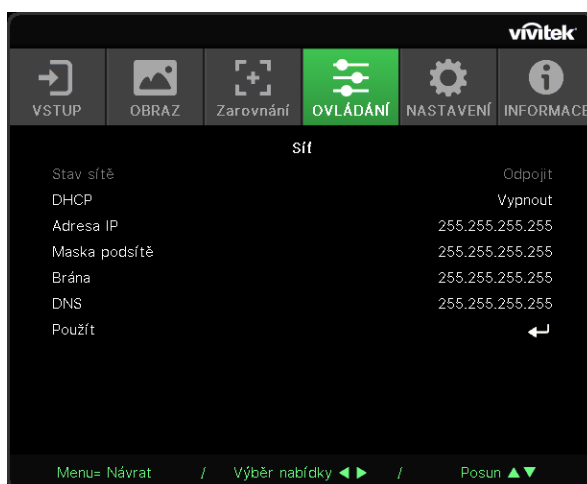

Nastavení Art-Net	Aktivovat Art-Net: Vypnout, Zapnout (2.XXX), Zapnout (10.XXX), On (ručně)
	Síť: 0~127
	Podsíť: 0~15
	Universe: 0~15
	Universe: 0~15
	Použít: (OK, Storno)
	Nastavení kanálů Art-Net: Kanál 1, Kanál 2, Kanál 3, Kanál 4, Kanál 5



Režim pronájmu	Úroveň blokování výkonu: 60~100 Vynulování úrovně blokování výkonu
	Čas blokování používání: Deaktivovat, Aktivovat Čas blokování používání (HRS): 1~9999 Vynulování času vypršení platnosti
	Změnit heslo: Nové heslo, Potvrdit heslo

## Přímé zap. napájení

- Použijte ◀/▶ pro zapnutí/vypnutí  
Tato funkce je ve výchozím nastavení vypnuta. Když je nastaveno na Zapnuto, projektor se při příštím zapnutí napájení automaticky zapne. Tuto funkci a vypínač (místo dálkového ovladače) můžete použít k zapnutí projektoru.

## Zdroj světla

- Stiskněte ↶ a použijte ▼/▲ k procházení podnabídkami.
- **Světlý režim:** Pomocí ◀/▶ vyberte (Normální, Eko, Vlastní světlo).
- **Vlastní světlo:** Pomocí ◀/▶ nastavte úroveň jasu mezi 25 % až 100 %.
- **Konstantní jas:** Pomocí ◀/▶ zapněte/vypněte.
- **ViviBlack:** Stiskněte ↶ a použijte ▼/▲ k procházení podnabídkami.  
Dynamická černá: Pomocí ◀/▶ zapněte/vypněte.  
Časovač vypnutí světla: Pomocí ◀/▶ vyberte časovač vypnutí světla (Deaktivovat, 1 s/ 2 s, 3 s, 4 s.).

## Vys. nadm. výš.

- Pomocí ◀/▶ upravte otáčky chladicího ventilátoru (Normální, Vysoká).

## IR ovládání

- Pomocí ◀/▶ vyberte preferované umístění IR ovládání (Přední/Zadní IR zap., Přední IR zap., Zadní IR zap., Přední/Zadní IR vyp.).  
Tato funkce vám umožňuje vybrat, který přijímač IR dálkového ovladače je aktivní.

## ID dálkového ovladače

Zobrazí aktuální ID projektoru a ID číslo dálkového ovladače. Pro nastavení jedinečného ID nezávisle pro projektor a ovládání.

## HDBaseT

- Stiskněte **↩** a použijte **▼/▲** k procházení podnabídkami.
- **HDBaseT-IR\_RS232\_RJ45**: Pomocí **◀/▶** zapněte/vypněte HDBaseT-IR\_RS232\_RJ45 Povolte funkci ovládání HDBaseT s IR, RS232 a RJ45.
- **HDBaseT EDID**: Pomocí **◀/▶** vyberte režim HDBaseT (Vylepšené, Standardní).

### Poznámka:

Pokud je ovládání HDBaseT nastaveno na Zapnuto, režim nízké spotřeby se nastaví na „Zapnuto z HDBaseT“ a deaktivujete tuto funkci pro výběr.

## Síť

Tuto funkci použijte ke konfiguraci síťových nastavení, abyste mohli ovládat projektor prostřednictvím sítě.

- Stiskněte **↩** a použijte **▼/▲** k procházení podnabídkami
- **Stav sítě**: Automaticky připojit / odpojit síť.
- **DHCP**: Pomocí **◀/▶** nastavte DHCP na Zapnuto/Vypnuto.  
Když je DHCP nastaveno na Zapnuto, DHCP server domény přiřadí IP adresu projektoru. Adresa IP se zobrazí v okně adresy IP bez použití jakéhokoli vstupu. Pokud doména nemůže přiřadit žádnou IP adresu, v okně IP adresy se zobrazí 0.0.0.0.
- **Adresa IP**: Stisknutím **↩** zobrazíte okno pro zadání adresy IP.  
Pomocí **◀/▶** vyberte číslo v adrese, kterou chcete změnit  
Pomocí **▼/▲** zvyšte nebo snižte čísla v adrese IP.  
(Příklad: adresa IP sítě 172. xxx. xxx. xxx.)
- **Maska podsítě**: Nastavte masku podsítě. Metoda zadávání je stejná jako nastavení pro adresu IP.
- **Brána**: Nastavte bránu. Metoda zadávání je stejná jako nastavení pro adresu IP.
- **DNS**: Nastavte DNS. Metoda zadávání je stejná jako nastavení pro adresu IP.
- **Použít**: Stiskněte **↩** a použijte **▼/▲** k procházení podnabídkami

### Funkce terminálu drátové místní sítě LAN

Rovněž je možné dálkové ovládání a sledování projektoru z počítače (nebo notebooku) prostřednictvím drátové místní sítě LAN. Kompatibilita s ovládacími skříňkami Crestron / AMX (vyhledání zařízení) / Extron umožňuje společnou správu projektoru v síti a také správu prostřednictvím ovládacího panelu na obrazovce prohlížeče v počítači (nebo notebooku).

- Crestron je registrovaná ochranná známka společnosti Crestron Electronics, Inc. v USA.
- Extron je registrovaná ochranná známka společnosti Extron Electronics, Inc. v USA.
- AMX je registrovaná ochranná známka společnosti AMX LLC v USA.
- Společnost PJLink podala přihlášku ochranné známky a loga v Japonsku, USA a dalších zemích prostřednictvím JBMA.

### Podporovaná externí zařízení

Tento projektor podporuje specifikované příkazy ovladače Crestron Electronics a souvisejícího softwaru (například RoomView ©).

<http://www.crestron.com/>

Tento projektor podporuje AMX (vyhledání zařízení).

<http://www.amx.com/>

Tento projektor podporuje referenční zařízení Extron.

<http://www.extron.com/>

Tento projektor podporuje všechny příkazy PJLink Class1 (verze 1.00).

<http://pjlink.jbmia.or.jp/english/>

Další podrobné informace o různých typech externích zařízení, která lze připojit k portu LAN/ RJ45 a dálkovém ovládní projektoru a také o souvisejících ovládacích příkazech podporujících jednotlivá externí zařízení vám poskytne přímo technická podpora.

### Připojení přes LAN

1. Připojte kabel RJ45 k portům RJ45 projektoru a počítače (notebooku).

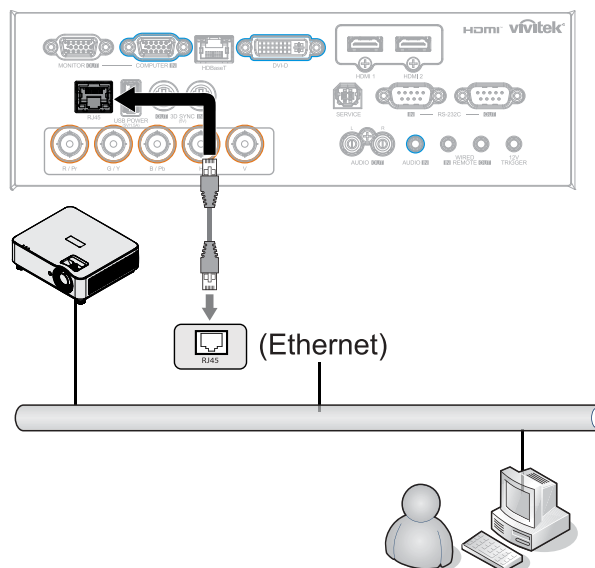

2. V počítači (notebooku) vyberte Start → Ovládací panely → Síť a internet.

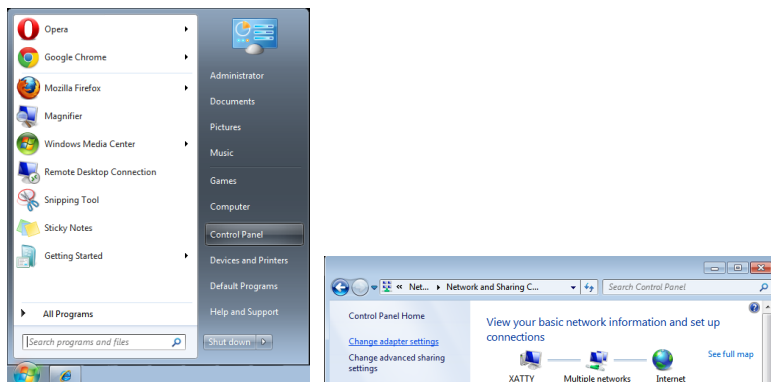

3. Klikněte pravým tlačítkem myši na položku Připojení k místní síti a vyberte položku Vlastnosti.
4. V okně Vlastnosti vyberte kartu Síť a vyberte Protokol sítě Internet (TCP/IP).
5. Klikněte na Vlastnosti.
6. Klikněte na Použít následující adresu IP, zadejte adresu IP a masku podsítě a potom klikněte na OK.

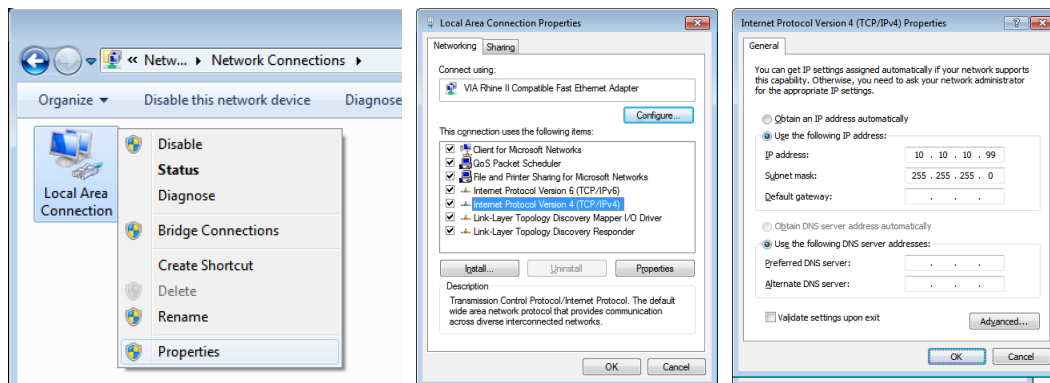

7. Stiskněte tlačítko Menu na projektoru.
8. Vyberte OVLÁDÁNÍ → Síť
9. V části Síť zadejte následující údaje:

- DHCP: Vypnuto
- Adresa IP: 10.10.10.10
- Masku podsítě: 255.255.255.0
- Brána: 0.0.0.0
- DNS server: 0.0.0.0

10. Stisknutím (Enter) / ► potvrďte nastavení.

Spusťte webový prohlížeč

(například Microsoft Internet Explorer s přehrávačem Adobe Flash Player 9.0 nebo vyšším).

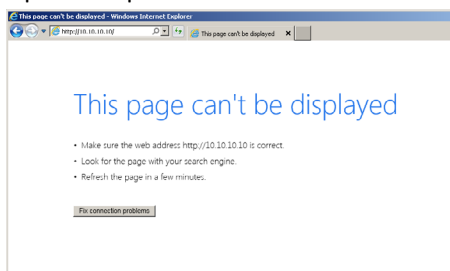

11. Do adresního řádku zadejte následující adresu IP: 10.10.10.10.

12. Stiskněte (Enter) / ►.

Projektor je nastaven pro vzdálenou správu. Funkce LAN/RJ45 je zobrazena následujícím způsobem.

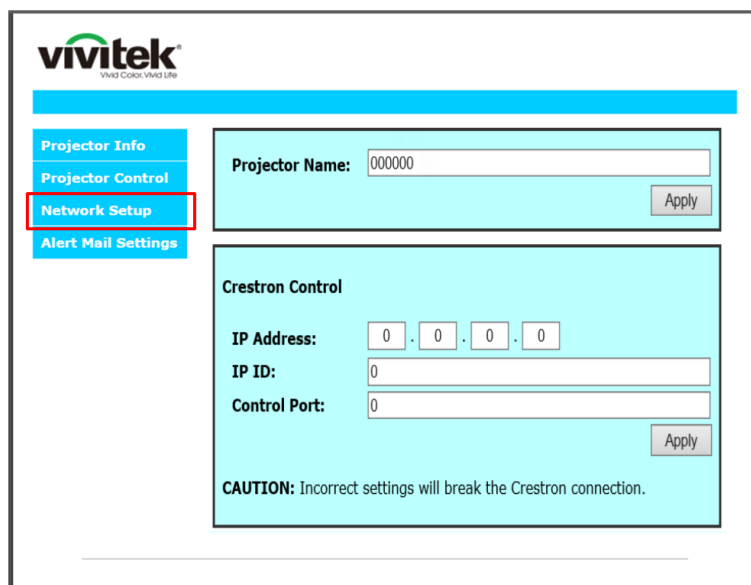
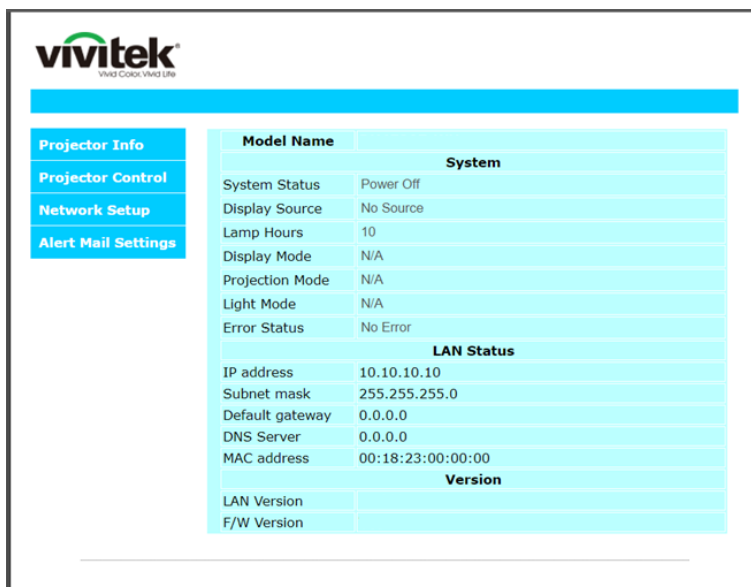

KATEGORIE	POLOŽKA	DÉLKA ZADÁNÍ
Ovládání Crestron	Adresa IP	15
	IP ID	3
	Port	5
Projektor	Název projektoru	10

Další informace najdete na <http://www.crestron.com>.

## Příprava upozornění e-mailem

1. Zkontrolujte, zda uživatel může přistupovat k domovské stránce funkce LAN RJ45 prostřednictvím webového prohlížeče (například Microsoft Internet Explorer v6.01/v8.0).
2. Na domovské stránce LAN/RJ45 klikněte na Nastavení upozornění e-mailem.
3. Ve výchozí konfiguraci jsou tato zadávací pole v části Nastavení upozornění e-mailem prázdná.

The left screenshot shows the Vivitek OSD web interface with the 'Alert Mail Settings' menu highlighted in the left sidebar. The right screenshot shows the 'Send E-Mail' configuration page with various input fields for SMTP server, user, password, and email options.

4. Pro odesílání e-mailu s upozorněním zadejte následující údaje:

- Pole SMTP je poštovní server pro odesílání elektronické pošty (protokol SMTP). Toto pole je povinné.
- Pole Komu je e-mailová adresa příjemce (například správce projektoru). Toto pole je povinné.
- Pole Kopie slouží k odeslání kopie upozornění na určenou e-mailovou adresu. Toto pole je volitelné (například asistent správce projektoru).
- Pole Od je e-mailová adresa odesílatele (například správce projektoru). Toto pole je povinné.
- Zaškrtnutím požadovaných políček vyberte podmínky upozornění.

The screenshot shows the 'Send E-Mail' configuration page with the following fields filled:

- SMTP Server: mail.corp.com Port: 25
- User Name: Sender US
- Password: \*\*\*\*\*
- From: send@mail.corp.com
- To: rcv1@mail.corp.com
- CC: rcv2@mail.corp.com
- E-mail Alert Options:
  - Fan lock:  Over\_Heat:
  - Case Open:  Lamp Fail:
  - Lamp Hours Over:  Filter Hours Over:
  - Weekly Report:

Poznámka: Vyplňte všechna pole podle určení. Uživatel může kliknutím na tlačítko Odeslat testovací e-mail otestovat správnost nastavení. Pro úspěšné odeslání upozornění e-mailem musíte vybrat podmínky upozornění a zadat správnou e-mailovou adresu.

### Funkce RS232 by Telnet

Kromě toho, že je projektor připojen k rozhraní RS232 prostřednictvím komunikace „Hyper-Terminal“ s vyhrazeným ovládáním příkazy RS232, existuje alternativní způsob ovládání příkazy RS232 tzv. „RS232 by TELNET“ pro rozhraní LAN/RJ45.

### Stručná příručka pro „RS232 prostřednictvím funkce TELNET“

Vyhledejte a získejte adresu IP v nabídce OSD projektoru.

Zkontrolujte, zda přenosný/stolní počítač může přistupovat k webové stránce projektoru.

Pokud bude funkce „TELNET“ odfiltrovávána notebookem/PC, zkontrolujte, zda je vypnuto nastavení „Brána firewall systému Windows“.

Start ⇒ All Programs (Programy) ⇒ Accessories (Příslušenství) ⇒ Command Prompt (Příkazový řádek)

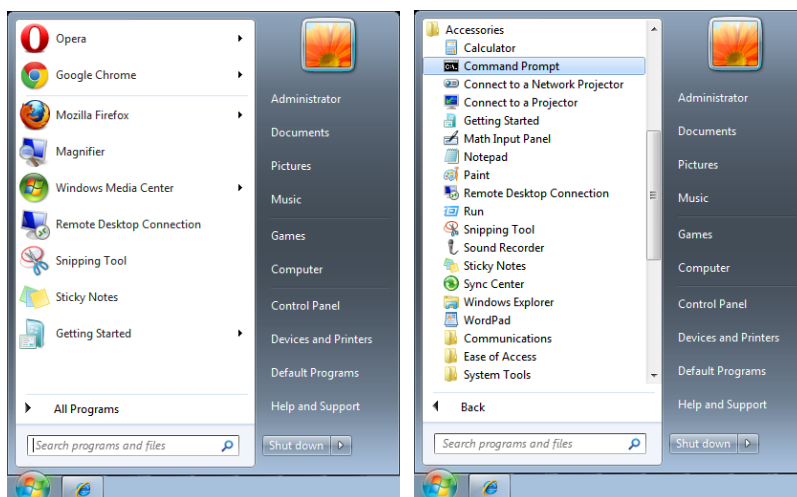

Zadejte příkaz v následujícím formátu:

telnet ttt.xxx.yyy.zzz 7000 (stisknuta klávesa „Enter“)

(ttt.xxx.yyy.zzz: Adresa IP projektoru)

Pokud je připraveno připojení Telnet a pokud uživatel může zadávat příkazy RS232, po stisknutí klávesy „Vstoupit“ bude příkaz RS232 funkční.

### Jak aktivovat funkci TELNET v operačním systému Windows

Výchozí instalace operačního systému Windows neobsahuje funkci „TELNET“. Nicméně koncový uživatel může tuto funkci využívat aktivací funkce „Turn Windows features On or Off (Zapnout nebo vypnout funkce systému Windows)“.

Přejděte na část „Ovládací panely“ v operačním systému Windows

Otevřete část „Programy“

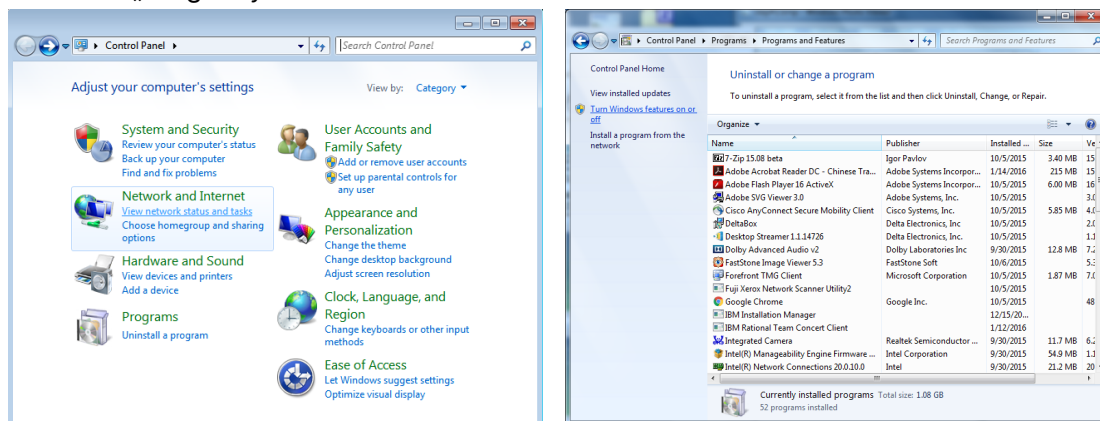

Výběrem otevřete položku „Turn Windows features on or off (Zapnout nebo vypnout funkce systému Windows)“

Zaškrtněte položku „Telnet Client(Klient Telnet)“ a potom stiskněte tlačítko „OK“.

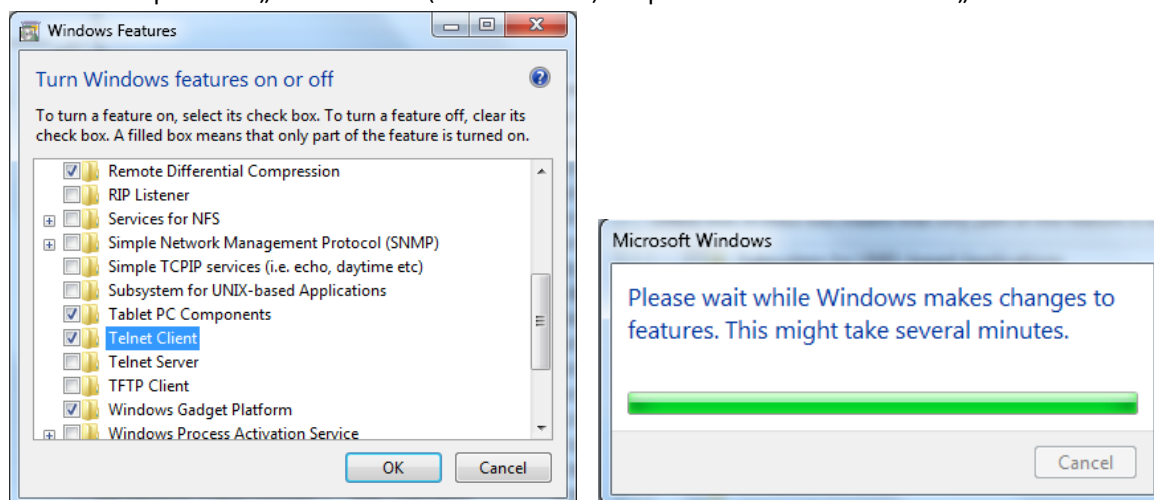

### Přehled specifikací „RS232 prostřednictvím funkce TELNET“ :

1. Telnet: TCP
2. Port Telnet: 7000  
(podrobnosti vám poskytne servisní zástupce nebo technická podpora)
3. Nástroj Telnet: Windows „TELNET.exe“ (režim konzole)
4. Normální odpojení ovládání RS232-by-Telnet: Ukončete nástroj Windows Telnet bezprostředně poté, co je připraveno připojení TELNET.
5. Omezení 1 pro ovládání Telnet: k dispozici je méně než 50 bajtů pro následné zatížení sítě aplikací ovládání Telnet.  
Omezení 2 pro ovládání Telnet: k dispozici je méně než 26 bajtů pro jeden kompletní příkaz RS232 pro ovládání Telnet.  
Omezení 3 pro ovládání Telnet: Minimální zpoždění dalšího příkazu RS232 musí být více než 200 (ms).  
(\*, V integrovaném nástroji „TELNET.exe“ operačního systému Windows bude mít stisknutí klávesy „Enter“ kód „Návrat vozíku“ a „Nový řádek“.)

### Nastavení Art-Net

- Stiskněte ← a použijte ▼/▲ k procházení podnabídkami
- **Aktivovat Art-Net:** Pomocí ◀/▶ vyberte Art-Net  
Vypnout: Deaktivuje Art-Net.  
Zapnuto (2.XXX) a Zapnuto (10.XXX): IP se vypočítá automaticky.  
On (ručně): Ruční nastavení adresy IP.
- **Síť:** Pomocí ◀/▶ vyberte Síťové skupiny.
- **Podsíť:** Pomocí ◀/▶ vyberte podsíť pro každou síť.
- **Universe:** Pomocí ◀/▶ vyberte prostředí pro každou podsíť.
- **Počáteční adresa:** Pomocí ◀/▶ vyberte počáteční bod adresy.
- **Použít:** Po dokončení nastavení ArtNet vyberte OK nebo Storno pomocí ◀/▶.
- **Nastavení kanálů Art-Net:** Pomocí ◀/▶ nastavte mapování funkcí pro každý kanál Art-Net. Definice nastavení kanálu se používá k ovládání projektoru pomocí Art-Net. Viz následující tabulka:

Kanál	Funkce kanálu	Výkon	Parametr kanálu	Výchozí hodnota	Obsah operace
1	Napájení	Pohotovostní režim	0 ~ 63	128	Světlo zapnout/ vypnout projektor
		Žádná operace	64 ~ 191		
		Napájení zapnuto	192 ~ 255		
2	ZTLUMIT-OBŘ	Závěrka otevřená	0 ~ 63	128	Povolit/zakázat ztlumení zvuku
		Žádná operace	64 ~ 191		
		Závěrka zavřená	192 ~ 255		
3	Úroveň výkonu	30 %	0 ~ 115	255	Upravte úroveň jasu projektoru
		31 %	116 ~ 117		
		...	...		
		99%	252 ~ 253		
		100%	254 ~ 255		
4	Vstup	Žádná operace	0 ~ 31	0	Změna zdroj vstupu
		HDMI 1	32 ~ 47		
		HDMI 2	48 ~ 63		
		VGA	64 ~ 79		
		BNC (komponentní)	80 ~ 95		
		DisplayPort	96 ~ 111		
		Žádná operace	112 ~ 127		
		HDBaseT	128 ~ 143		
		3G-SD	144 ~ 159		
		DVI	160 ~ 175		
Žádná operace	178 ~ 255				
5	Ovládání kanálů (*)	Ovládání kanálů je deaktivováno	0 ~ 63	0	Povolit / zakázat provoz kanálu
		Žádná operace	64 ~ 191		
		Ovládání kanálů je aktivováno	192 ~ 255		

(\*): Není přijato pro všechny ostatní kanály, když je nastaveno na „Deaktivovat“.

## Režim pronájmu

- Stiskněte a pomocí / procházejte podnabídkami a zadejte 5místné heslo.
- **Úroveň blokování výkonu:** Stiskněte a použijte / k procházení podnabídkami. Úroveň blokování výkonu: Pro výběr pevné úrovně výkonu (60~100). Vynulování úrovně blokování výkonu: Chcete-li vynulovat výstupní úroveň výkonu na výchozí.
- **Čas blokování používání:** Stiskněte a použijte / k procházení podnabídkami. Čas blokování používání: Chcete-li vybrat deaktivovat / aktivovat čas blokování použití. Nastavení času používání (HOD.): Nastavte čas používání. Když čas vyprší, zobrazí se místní okno s upozorněním. Vynulování času vypršení platnosti: Pro restart a odpočítávání doby vypršení platnosti
- **Změnit heslo:** Stisknutím změníte heslo režimu pronájmu.

### Poznámka:

Chcete-li aktivovat režim pronájmu, kontaktujte místního zástupce, který vám poskytne 5místné heslo.

## Nabídka NASTAVENÍ

Eko	Pohotovostní napájení: Normální, EKO, Zapnout síť LAN, (Zapnuto z HDBaseT)
	Žádné signálové napáj. vyp. (min.): 0~30~180
	Časovač spánku (min.): 0~600

Audio	Hlasitost: 0~5~10
	Vnitřní reproduktor: Vypnuto, Zapnuto
	Ztlumení zvuku: Vypnuto, Zapnuto

Vzduchový filtr	Hodiny filtru vzduchu (pouze pro čtení)
	Připomenutí časovače: Vypnuto, 300 hod., 500 hod., 1000 hod., 1500 hod., 2000 hod.
	Vynulovat časovač: Vynulovat časovač (spustit)

Barva prázdné plochy	Logo, Černý, Červená, Zelená, Modrá, Bílá
----------------------	---

Nabídka	Logo: Std., Černý, Modrá
	Zpráva: Vypnuto, Zapnuto
	Pozice nabídky: Uprostřed, Nahoru, Dolů, Vlevo, Vpravo
	Časovač nabídky: Vypnout, 20 s, 40 s, 60 s.
	Průhledná nabídka: Vypnout, 50 %, 100 %

Zámek klávesnice	Vypnuto, Zapnuto
------------------	------------------

Bezpečnostní zámek	Vypnuto, Zapnuto
--------------------	------------------

Jazyk	English, Français, Deutsch, Español, Português, 简体中文, 繁體中文, Italiano, Norsk, Svenska, Nederlands, Русский, Polski, Suomi, Ελληνικά, 한국어, Magyar, Čeština, Türkçe, 日本語, Dansk
-------	--

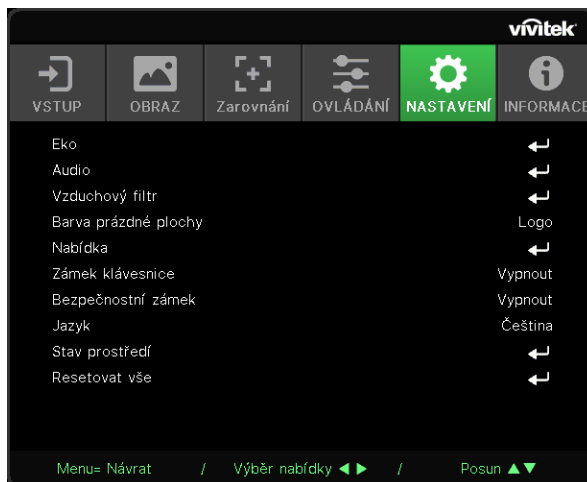

Stav prostředí	provést
----------------	---------

Resetovat vše	OK, Storno
---------------	------------

## Eko

- Stiskněte a použijte / k procházení podnabídkami.
- **Pohotovostní napájení:** Pomocí / přepněte na Normální / Eko / Zapnuto prostřednictvím LAN / Zapnuto prostřednictvím HDBaseT (Zobrazeno pouze a šedě, když je HDBaseT-IR\_RS232\_RJ45 nastaveno na „Zapnuto“).
- **Žádné signálové napáj. vyp. (min.)** Pomocí / prodloužíte nebo zkrátíte čas, který uplyne před automatickým režimem vypnutí, aby se odpočítával čas bez signálu, než se projektor automaticky vypne.
- **Časovač spánku (min.)** Pomocí / prodloužíte nebo zkrátíte dobu před automatickým režimem spánku.

## Audio

- Stiskněte a použijte / k procházení podnabídkami.
- **Hlasitost:** Pomocí / zvýšte nebo snižte hlasitost zvuku projektoru
- **Vnitřní reproduktor:** Pomocí / zapněte/vypněte vestavěný interní reproduktor projektoru.
- **Ztlumení zvuku:** Pomocí / zapněte/vypněte vestavěný reproduktor projektoru.

## Vzduchový filtr

- Stiskněte a pomocí / procházejte podnabídky.
- **Hodiny filtru vzduchu:** Zobrazí akumulované hodiny provozu vzduchového filtru.
- **Připomenutí časovače:** Pomocí / zapněte/vypněte časovač vzduchového filtru.
- **Vynulovat časovač:** Stisknutím resetujete časovač vzduchového filtru.

## Barva prázdné plochy

- Pomocí / vyberte barvu pozadí plochy (Logo, Černý, Červená, Zelená, Modrá, Bílá)

## Nabídka

- Stiskněte a použijte / k procházení podnabídkami.
- **Logo:** Pomocí / vyberte logo (Std., Černý, Modrá).
- **Zpráva:** Použijte / pro zapnutí/vypnutí
- **Pozice nabídky:** Pomocí / vyberte pozici nabídky (uprostřed, nahoru, dolů, doleva, doprava)
- **Časovač nabídky:** Pomocí / přepněte čas: Vypnout / 20 s / 40 s / 60 s zobrazení nabídky.
- **Průhledná nabídka:** Pomocí / vypněte / 50 % / 100 % pro průhlednost nabídky.

## Zámek klávesnice

- Pomocí / zapněte / vypněte zámek klávesnice.

### Poznámka:

Chcete-li odemknout pomocí klávesnice, stiskněte „▼“ na 5 sekund a poté se zobrazí „Klávesnice byla odblokována“.

## Bezpečnostní zámek

- Pomocí ◀/▶ zapněte/vypněte bezpečnostní zámek.

## Heslo

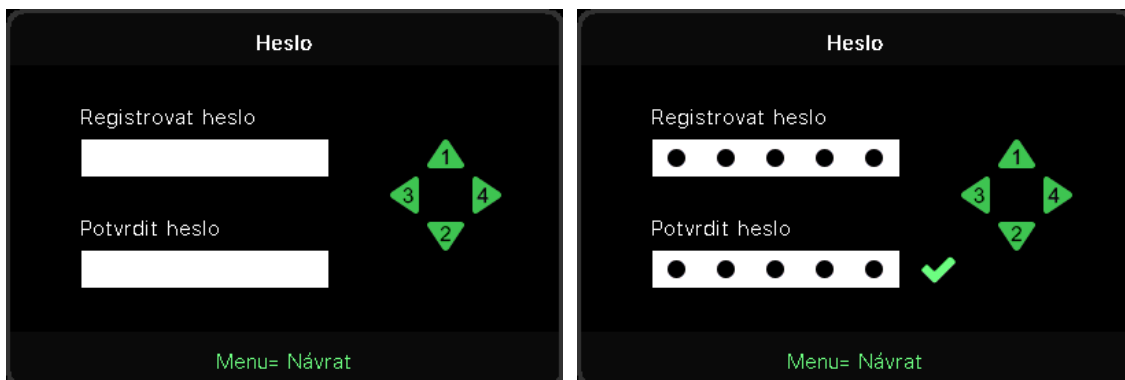

- Když je bezpečnostní zámek zapnutý, zobrazí se místní okno „Zadání hesla“.
- Stiskněte ▲/▼/◀/▶ pro nastavení hesla, celkem 5 číslic.

### Poznámka:

Při spuštění se vždy zobrazí „Kontrola hesla“ pro zadání. Pokud je heslo zadáno chybně více než 5krát, kontaktujte místní servisní středisko.

## Jazyk

- Stiskněte a použijte ▼/▲ k procházení podnabídkami.
- Stisknutím ↵ vstoupíte do podnabídek jazyků.
- Stisknutím tlačítka ▲/▼/◀/▶ procházejte a zvýrazněte svůj jazyk.
- Stisknutím tlačítka MENU opustíte podnabídky jazyků

## Stav prostředí

- Stisknutím ↵ zobrazíte podnabídku Stav prostředí.

Stav prostředí					
T1	25	Fan1	1100	Fan11	1100
T2	25	Fan2	1100	Fan12	1100
T3	25	Fan3	1100	Fan13	1100
T4	25	Fan4	1100	Fan14	1100
T5	25	Fan5	1100	Fan15	1100
T6	25	Fan6	1100		
T7	25	Fan7	1100		
T8	25	Fan8	1100		
T9	25	Fan9	1100		
T10	25	Fan10	1100		
T State	1st				
Menu= Konec					

## Resetovat vše

- Stisknutím ↵ vyberte možnost resetovat vše a zobrazí se vyskakovací okno „Potvrdit resetování všeho“ pro kontrolu

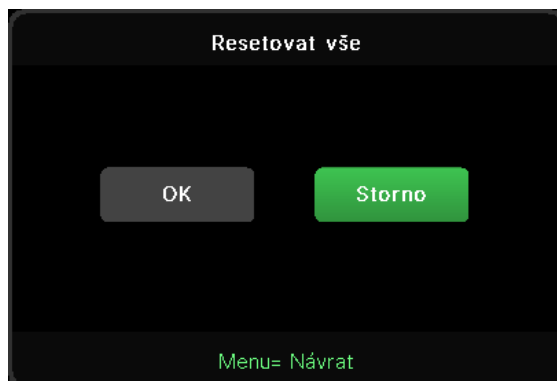

### Poznámka:

Některé položky v nabídce OSD nejsou k dispozici v závislosti na zdroji videa. Například položky Vodorovná/svislá pozice v nabídce Počítač lze upravovat pouze, když je připojen počítač. K položkám, které nejsou k dispozici, nelze přistupovat a jsou označeny šedě.

## Obrazovka INFORMACE

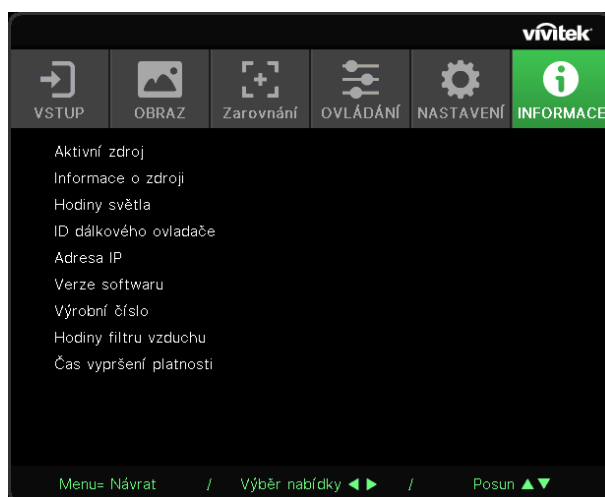

Tato obrazovka zobrazuje informace o aktuálním stavu projektoru, které lze použít pro technickou podporu.

## 4. Údržba

### Čištění vzduchového filtru

Vzduchový filtr zabraňuje shromažďování prachu na povrchu optických prvků uvnitř projektoru. Pokud je filtr znečištěný nebo ucpaný, projektor se může přehřívat nebo se může zhoršit kvalita promítaného obrazu.

1. Vypněte projektor a odpojte napájecí kabel od elektrické zásuvky.
2. Čištění filtru vysavačem.

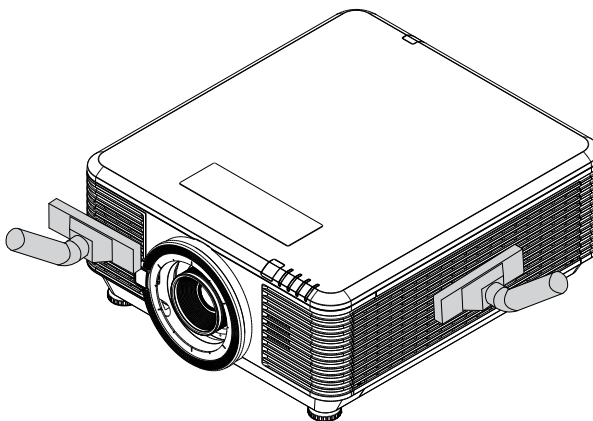
**Pozor:**

Doporučujeme nepoužívat projektor v prašném nebo zakouřeném prostředí, které by mohlo způsobit zhoršenou kvalitu obrazu.

Pokud se filtr natolik znečištěný, že jej nelze vyčistit, použijte nový filtr.

**Poznámka:**

Pro přístup k filtru doporučujeme použít žebřík. Nesnímejte projektor z nástěnného držáku.

## Výměna filtru

1. Vypněte projektor a odpojte napájecí kabel od elektrické zásuvky. Odstraňte prach z projektoru a z okolí větracích otvorů.
2. Odmontujte šroubky z modulu filtru.

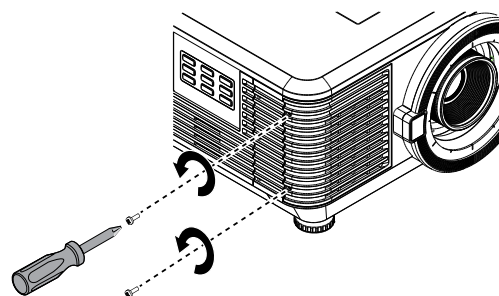

3. Uvolněte šroubky na modulu filtru.

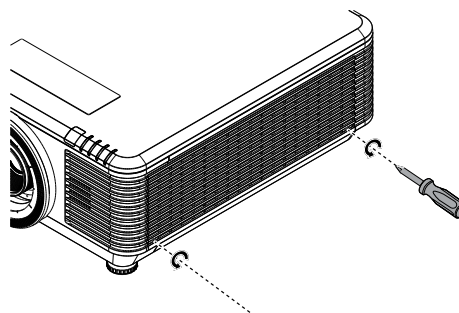

4. Sejměte z projektoru modul filtru.

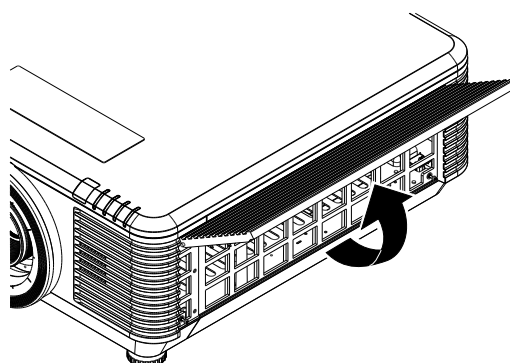
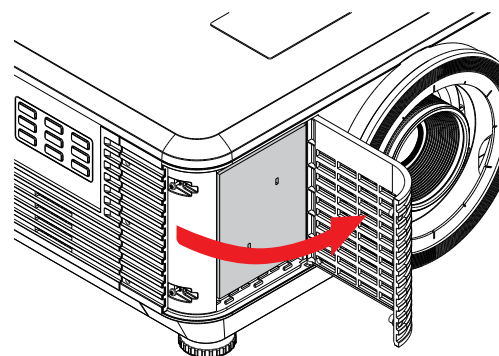

5. Zvedněte filtr z krytu filtru.  
Vložte do krytu nový filtr.

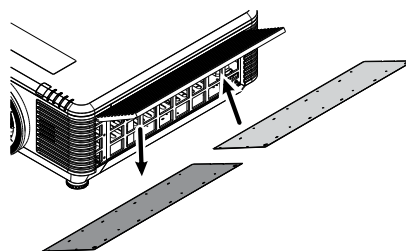
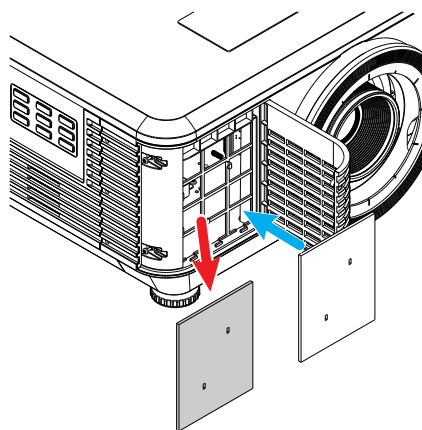

6. Nasadte kryt filtru zpět na projektor.

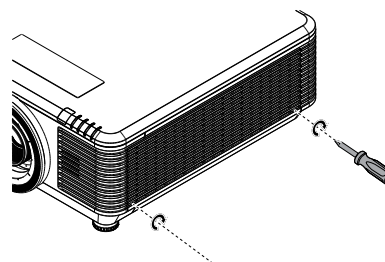
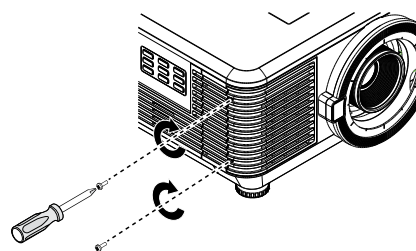

7. Po výměně vzduchového filtru zapněte projektor a vynulujte časovač vzduchového filtru.  
Reset časovače vzduchového filtru:  
Stiskněte MENU > Vyberte NASTAVENÍ >> Vzduchový filtr a vyberte možnost Resetovat filtr. Stisknutím (Enter) resetujte časovač vzduchového filtru.



**Varování:**

Filtr nemyjte ve vodě ani jiné tekutině.



**Důležité:**

LED kontrolka filtru svítí, když je zapnutá údržba filtru.  
Pokud je filtr poškozený, použijte nový.

## 5. Odstraňování problémů

### Běžné problémy a jejich řešení

V této části jsou uvedeny tipy na odstraňování problémů, se kterými se můžete při používání projektoru setkat. Pokud problém nelze vyřešit, požádejte o pomoc prodejce.

Po dlouhé době strávené hledáním bývá často nalezena tak prostá příčina, jako uvolněné spojení.

Než přejdete k řešením konkrétních problémů, zkontrolujte následující.

- Za použití jiného elektrického spotřebiče ověřte, zda elektrická zásuvka funguje.
- Zkontrolujte, zda je projektor zapnutý.
- Zkontrolujte, zda jsou všechny spoje řádně zapojeny.
- Zkontrolujte, zda je připojené zařízení zapnuté.
- Zkontrolujte, zda se připojený počítač nenachází v režimu spánku.
- Ujistěte se, že je připojený notebook nakonfigurován pro externí zobrazení.

(To se obvykle provádí stisknutím kombinace kláves Fn na notebooku.)

### Tipy pro odstraňování problémů

V každé části věnované specifickému problému vyzkoušejte kroky v doporučeném pořadí. To vám může pomoci rychleji vyřešit problém.

Pokuste se vystopovat problém a vyhnout se výměně nezávadných dílů.

Například pokud vyměníte baterie a problém zůstává, vložte zpět původní baterie a přejděte na další krok.

Zapisujte si kroky, které jste provedli během odstraňování problému: Tato informace může být užitečná, když budete volat technickou podporu nebo když budete přístroj předávat servisnímu pracovníkovi.

## Signály indikátorů LED

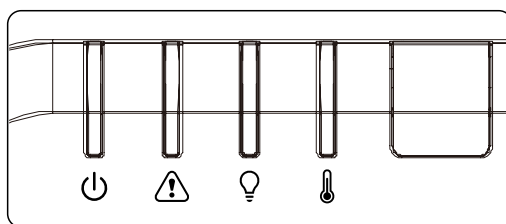

Zprávy kódů LED	Indikátor LED (zelený)	Stavová kontrolka LED (červená)	Kontrolka LED světla (červená)	Indikátor LED teploty (červený)
Světlo připraveno	SVÍTÍ	NESVÍTÍ	NESVÍTÍ	NESVÍTÍ
Spustit	Bliká	NESVÍTÍ	NESVÍTÍ	NESVÍTÍ
Chlazení	Bliká	NESVÍTÍ	NESVÍTÍ	NESVÍTÍ
1W MCU detekuje, že nastavení měřítka přestalo fungovat	2 bliknutí	NESVÍTÍ	NESVÍTÍ	NESVÍTÍ
Nadměrná teplota T1 / přerušené spojení se snímačem T1	NESVÍTÍ	NESVÍTÍ	1 bliknutí	SVÍTÍ
Nadměrná teplota T2 / přerušené spojení se snímačem T2	NESVÍTÍ	NESVÍTÍ	2 bliknutí	SVÍTÍ
Nadměrná teplota T3 / přerušené spojení se snímačem T3	NESVÍTÍ	NESVÍTÍ	3 bliknutí	SVÍTÍ
Nadměrná teplota T4 / přerušené spojení se snímačem T4	NESVÍTÍ	NESVÍTÍ	4 bliknutí	SVÍTÍ
Nadměrná teplota T5 / přerušené spojení se snímačem T5	NESVÍTÍ	NESVÍTÍ	5 bliknutí	SVÍTÍ
Nadměrná teplota T6 / přerušené spojení se snímačem T6	NESVÍTÍ	NESVÍTÍ	6 bliknutí	SVÍTÍ
Nadměrná teplota T7 / přerušené spojení se snímačem T7	NESVÍTÍ	NESVÍTÍ	7 bliknutí	SVÍTÍ
Nadměrná teplota T8 / přerušené spojení se snímačem T8	NESVÍTÍ	NESVÍTÍ	8 bliknutí	SVÍTÍ
Chyba prasknutí tepelného snímače	NESVÍTÍ	4 bliknutí	NESVÍTÍ	NESVÍTÍ
Chyba zdroje laserového světla	NESVÍTÍ	4 bliknutí	1 bliknutí	NESVÍTÍ
Chyba FAN1	NESVÍTÍ	6 bliknutí	1 bliknutí	NESVÍTÍ
Chyba FAN2	NESVÍTÍ	6 bliknutí	2 bliknutí	NESVÍTÍ
Chyba FAN3	NESVÍTÍ	6 bliknutí	3 bliknutí	NESVÍTÍ
Chyba FAN4	NESVÍTÍ	6 bliknutí	4 bliknutí	NESVÍTÍ
Chyba FAN5	NESVÍTÍ	6 bliknutí	5 bliknutí	NESVÍTÍ
Chyba FAN6	NESVÍTÍ	6 bliknutí	6 bliknutí	NESVÍTÍ
Chyba FAN7	NESVÍTÍ	6 bliknutí	7 bliknutí	NESVÍTÍ
Chyba FAN8	NESVÍTÍ	6 bliknutí	8 bliknutí	NESVÍTÍ
Chyba FAN9	NESVÍTÍ	6 bliknutí	9 bliknutí	NESVÍTÍ
Chyba FAN10	NESVÍTÍ	6 bliknutí	10 bliknutí	NESVÍTÍ
Otevřená skříň	NESVÍTÍ	7 bliknutí	NESVÍTÍ	NESVÍTÍ
Objektiv je otevřený	NESVÍTÍ	7 bliknutí	1 bliknutí	NESVÍTÍ

Zprávy kódů LED	Indikátor LED (zelený)	Stavová kontrolka LED (červená)	Kontrolka LED světla (červená)	Indikátor LED teploty (červený)
Chyba DMD	NESVÍTÍ	8 bliknutí	NESVÍTÍ	NESVÍTÍ
Chyba barevného spektra	NESVÍTÍ	9 bliknutí	NESVÍTÍ	NESVÍTÍ
Chyba fosforového kola	NESVÍTÍ	9 bliknutí	1 bliknutí	NESVÍTÍ

**Poznámka:**

V případě chyby odpojte kabel střídavého napájení a před opakovaným spuštěním projektoru počkejte (1) minutu. Pokud indikátory LED napájení a zdroje světla stále blikají nebo pokud indikátor LED přehřívání svítí, kontaktujte servisní středisko.

## Otázky a odpovědi - problémy s obrazem

**Otázka:** Na projekční ploše se neobjeví žádný obraz

- Ověřte nastavení v notebooku nebo ve stolním počítači.
- Vypněte veškeré vybavení a znovu jej zapněte ve správném pořadí.

**Otázka:** Obraz je rozmazaný

- Upravte položku Ostření na projektoru.
- Zkontrolujte, zda se vzdálenost projektoru od promítací plochy nachází ve stanoveném rozsahu.
- Zkontrolujte, zda je objektiv projektoru čistý.

**Otázka:** Obraz je převrácený

- Zkontrolujte nastavení Promítání v nabídce ZAROVNÁNÍ nabídky OSD.

**Otázka:** Obraz je pruhovaný

- Nastavte položky Fáze a Frekvence v nabídce Vstup → Analogový nabídky OSD na výchozí nastavení.
- Připojením jiného počítače se přesvědčte, zda není problém způsoben grafickou kartou připojeného počítače.

**Otázka:** Obraz je plochý bez kontrastu

- Upravte nastavení Kontrast v nabídce OBRAZ v nabídce OSD.

**Otázka:** Barva promítaného obrazu neodpovídá zdrojovému obrazu.

- Upravte nastavení Barevná teplota a Gamma v nabídce OBRAZ > Upřesnit nabídky OSD.

## Problémy se zdrojem světla

**Otázka:** Z projektoru nevychází žádné světlo

- Zkontrolujte, zda je řádně připojen napájecí kabel.
- Použitím jiného elektrického spotřebiče zkontrolujte, zda je zdroj napájení v pořádku.
- Restartujte projektor ve správném pořadí a zkontrolujte zda indikátor LED napájení svítí.

## Problémy s dálkovým ovládáním

### Otázka: Projektor nereaguje na dálkový ovládač

- Nasměrujte dálkový ovládač na snímač dálkového ovladače na projektoru.
- Zkontrolujte, zda cesta mezi dálkovým ovladačem a snímačem není zablokována.
- Vypněte veškerá fluorescenční světla v místnosti.
- Zkontrolujte polaritu baterií.
- Vyměňte baterie.
- Vypněte infračervená zařízení v bezprostřední blízkosti.
- Nechte opravit dálkový ovládač.

## Problémy se zvukem

### Otázka: Není slyšet žádný zvuk

- Na dálkovém ovládači nastavte hlasitost.
- Nastavte hlasitost zdroje zvuku.
- Zkontrolujte zapojení kabelu zvuku.
- Otestujte výstup zvuku zdroje zvuku pomocí jiných reproduktorů.
- Nechte projektor opravit.

### Otázka: Zvuk je zkreslený

- Zkontrolujte zapojení kabelu zvuku.
- Otestujte výstup zvuku zdroje zvuku pomocí jiných reproduktorů.
- Nechte projektor opravit.

## Nechte projektor opravit.

Pokud problém nelze odstranit, musíte nechat projektor opravit. Zabalte projektor do původní krabice. Přiložte popis problému a kontrolní seznam kroků, které jste provedli, když jste se pokoušeli odstranit problém: Tyto informace mohou být užitečné pro servisní pracovníky. Chcete-li nechat projektor opravit, předejte jej na místě, na kterém jste jej zakoupili.

## Dotazy a odpovědi - HDMI

### Otázka: Jaký je rozdíl mezi „standardním“ kabelem HDMI a „vysokorychlostním“ kabelem HDMI?

Majitel licence HDMI, společnost LLC nedávno oznámila, že kabely budou testovány jako standardní a vysokorychlostní.

Standardní (nebo „kategorie 1“) kabely HDMI byly testovány pro výkon při rychlostech 75 MHz nebo do 2,25 Gb/s, což odpovídá signálu 720p/1080i.

Vysokorychlostní (nebo „kategorie 2“) kabely HDMI byly testovány pro výkon při rychlostech 340 MHz nebo do 10,2 Gb/s, což je nejvyšší šířka pásma, která je v současnosti k dispozici prostřednictvím kabelu HDMI, a úspěšně přenáší signály 1080p včetně těch se zvýšenými barevnými hloubkami a/nebo zvýšenými obnovovacími frekvencemi ze zdroje. Vysokorychlostní kabely lze rovněž používat se zobrazovacími zařízeními s vyšším rozlišením, například kinomonitorů WQXGA (rozlišení 2560 x 1600).

### Otázka: Jak provést kabeláž HDMI na vzdálenost větší, než 10 metrů?

Existuje řada HDMI adaptérů pro řešení HDMI, která prodlužují účinnou vzdálenost od obvyklého 10metrového dosahu. Výrobci nabízejí řadu řešení, mezi která patří aktivní kabely (aktivní elektronika zabudovaná do kabelů, která zesiluje a prodlužuje signál kabelu), regenerativní zesilovače, zesilovače a také CAT5/6 a vláknová řešení.

### Otázka: Jak lze zjistit, zda má kabel certifikaci HDMI?

Všechny HDMI produkty musí být certifikovány výrobcem v rámci specifikace testování HDMI kompatibility. Nicméně mohou existovat případy kabelů označených logem HDMI, které nebyly řádně otestovány. Majitel licence HDMI, společnost LLC, tyto případy aktivně šetří, aby bylo zajištěno správné používání ochranné známky HDMI na trhu. Doporučujeme spotřebitelům nakupovat kabely od důvěryhodného zdroje nebo společnosti.

## 6. Technické údaje

### Rozměry projektoru

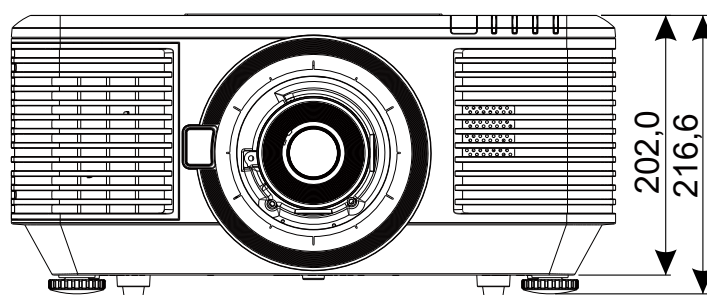
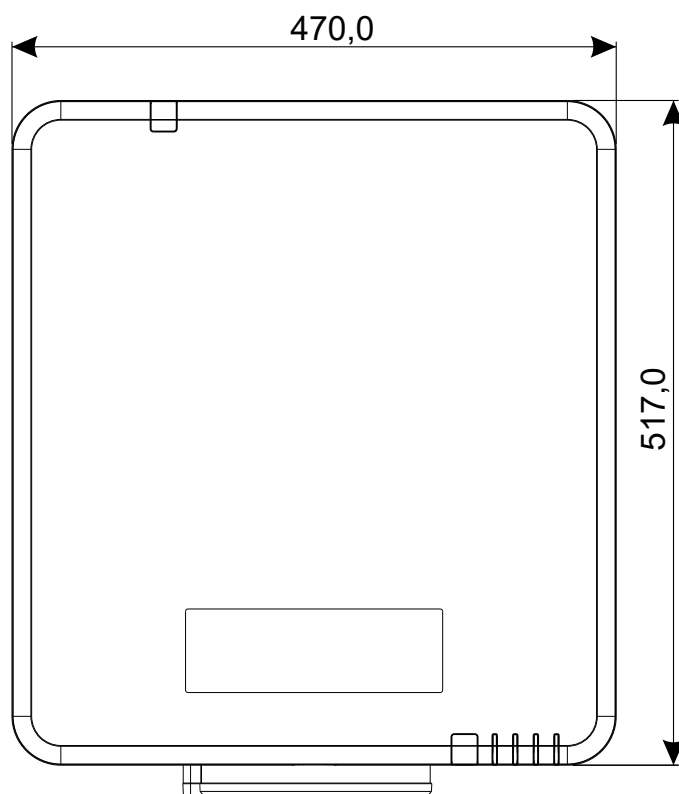

## Datový list projektoru

Název modelu	DU7099Z+	DU7199Z+	DU7299Z+
Typ zobrazení	0,67 WUXGA, 1 DLP		
Jas	8 000 lumenů	9 000 lumenů	10 000 lumenů
Nativní rozlišení	WUXGA (1920 x 1200)		
Maximální rozlišení	4K(3840×2160) při 60 Hz		
Kontrastní poměr	1 300:1 (Nativní) / 20 000:1 (Dynamický) / 3 000 000:1 (Plný zapnuto/vypnuto)		
Životnost/typ laseru	Až 20 000 hodin (fosforový laser)		
Poměr vzdálenosti a šířky (*)	1,54 - 1,93		
Velikost obrazu (úhlopříčně) (*)	48,2" - 300"		
Projekční vzdálenost (*)	2 m - 10 m (6,56 stop - 32,8 stop)		
Objektiv projektoru (*)	F#2,02~2,4, f= 22,84~28,61 mm		
Poměr zvětšení (*)	1,25X manuální zoom a ostření		
Poměr stran obrazu	16:10		
Korekce lichoběžníkového obrazu	Vertikální/horizontální ±30°		
Horizontální frekvence	15 nebo 31 – 91,4 kHz		
Vertikální frekvence	24 – 30 Hz, 47 – 120 Hz		
3D kompatibilita	Ano (DLP® Link™, HDMI v2.0 Blu-ray, vedle sebe, sbalení rámců, nahoře a dole)		
Reproduktor	Špička 10 W *2		
Rozsah posunu objektivu(*)	Svisle: Zdola 45 % nahoru 50 %, vodorovně: Zleva 12 % doprava 12 %		
Počítačová kompatibilita	VGA, SVGA, XGA, SXGA, SXGA+, UXGA, WUXGA, 4K@60hz, Mac		
Porty pro připojení I/O	HDMI v2 (x2) (kompatibilní s HDCP v2.2), DVI-D, komponentní (5 BNC) (RGBHV), 3D-Sync-In, VGA-In, Audio-In (Mini-Jack), Monitor-Out, Audio -Výstup RCA (L/R), 3D Sync-Out, Napájení USB typu A (5V/1,5A),12V Trigger, RS-232-In, RS-232-Out, kabelový vzdálený vstup, kabelový vzdálený výstup, HDBaseT™ (100Mbps), RJ45 (LAN) (10/100Mbps), USB (servisní)		
Způsoby promítání	Na desku stolu, montáž na strop, na výšku (vpředu nebo vzadu)		
Řešení zabezpečení	Bezpečnostní slot Kensington®, bezpečnostní lišta, zámek klávesnice		
Rozměry (ŠxHxV)	470 x 517 x 202 mm (18,5" x 20,35" x 7,95") (bez nožky ADJ)		
Hmotnost	20,6 kg (45,5 lb)	23,5Kg (63,0lbs)	
Dostupné barvy	Černá nebo bílá		
Úroveň šumu	34dB/32dB (Normální/Eko. režim)	37dB/34dB (Normální/Eko. režim)	40dB/38dB (Normální/Eko. režim)
Napájecí zdroj	AC 100-240V, 50/60Hz		
Příkon	465W (normální)	540W (normální)	575W (normální)
	<0,5W (pohotovostní režim), <2W (zapnout síť LAN)		
Provozní podmínky	Při teplotě 0 až 40°C, relativní vlhkosti 10 % až 85 %, bez kondenzace		
Skladovací podmínky	Při teplotě -10 až 60°C, relativní vlhkosti 5 % až 95 %, bez kondenzace		

**Poznámka:**

"\*" : Standardní objektiv.

## Časový rozvrh projektoru

Signál	Rozlišení	H-SYNC (KHz)	V-SYNC (Hz)	Kompozitní S_Video	Komponentní	VGA/BNC (Analogový)	DVI	HDMI	HDBaseT
							(DIGITAL)		
NTSC	–	15,734	60	○ (3D:S)	–	–	–		
PAL/SECAM	–	15,625	50	○	–	–	–		
VESA	720 x 400	31,5	70,1	–	–	○	○		
	640 x 480	31,5	60	–	–	○(3D:FS,TB,SBS)	○(3D:FS,TB,SBS)		
	640 x 480	35	66,667	–	–	MAC13	MAC13		
	640 x 480	37,86	72,8	–	–	–	○		
	640 x 480	37,5	75	–	–	○	○		
	640 x 480	43,3	85	–	–	○	○		
	640 x 480	61,9	119,5	–	–	○	○		
	800 x 600	37,9	60,3	–	–	○(3D:FS,TB,SBS)	○(3D:FS,TB,SBS)		
	800 x 600	46,9	75	–	–	○	○		
	800 x 600	48,1	72,2	–	–	○	○		
	800 x 600	53,7	85,1	–	–	○	○		
	800 x 600	76,3	120	–	–	○ (3D:FS)	○ (3D:FS)		
	832 x 624	49,722	74,546	–	–	MAC16	MAC16		
	1024 x 768	48,4	60	–	–	○(3D:FS,TB,SBS)	○(3D:FS,TB,SBS)		
	1024 x 768	56,5	70,1	–	–	○	○		
	1024 x 768	60,241	75,02	–	–	MAC19	MAC19		
	1024 x 768	60	75	–	–	○	○		
	1024 x 768	68,7	85	–	–	○	○		
	1024 x 768	97,6	120	–	–	○(3D:FS)	○(3D:FS)		
	1152 x 870	68,68	75,06	–	–	MAC21	MAC21		
	1280 x 720	45	60	–	–	○○(3D:FS,TB,SBS)	○(3D:FS,TB,SBS)		
	1280 x 720	90	120	–	–	○(3D:FS)	○(3D:FS)	○	
	1280 x 768 (Reduce Blanking)	47,4	60	–	–	○○(3D:FS,TB,SBS)	○(3D:FS,TB,SBS)		
	1280 x 768	47,8	59,9	–	–	○○(3D:FS,TB,SBS)	○(3D:FS,TB,SBS)		
	1280 x 800	49,7	59,8	–	–	○○(3D:FS,TB,SBS)	○(3D:FS,TB,SBS)		
	1280 x 800	62,8	74,9	–	–	○	○		
	1280 x 800	71,6	84,9	–	–	○	○		
	1280 x 800	101,6	119,9	–	–	○ (3D:FS)	○ (3D:FS)		
	1280 x 1024	64	60	–	–	○ (3D:TB,SBS)	○(3D:TB,SBS)		
	1280 x 1024	80	75	–	–	○	○		
	1280 x 1024	91,1	85	–	–	○	○		
	1280 x 960	60	60	–	–	○ (3D:TB,SBS)	○(3D:TB,SBS)		
1280 x 960	85,9	85	–	–	○	○			
1400 x 1050	65,3	60	–	–	○ (3D:TB,SBS)	○(3D:TB,SBS)			
1440 x 900	55,9	59,9	–	–	○ (3D:TB,SBS)	○(3D:TB,SBS)			
1600 x 1200	75	60	–	–	○ (3D:TB,SBS)	○ (3D:TB,SBS)	○(3D:TB)		
1680 x 1050 (Reduce Blanking)	64,67	59,88	–	–	○(3D:TB,SBS)	○(3D:TB,SBS)			
1680 x 1050	65,29	59,95	–	–	○(3D:TB,SBS)	○(3D:TB,SBS)			
1920 x 1080	67,5	60	–	–	○(3D:TB,FS,SBS)	○(3D:TB,FS,SBS)			
1920 x 1200 (Reduce Blanking)	74,038	59,95	–	–	○(3D:TB,FS,SBS)	○(3D:TB,FS,SBS)			

Signál	Rozlišení	H-SYNC (KHz)	V-SYNC (Hz)	Kompozitní S_Video	Komponentní	VGA/BNC (Analogový)	DVI	HDMI	HDBaseT
							(DIGITAL)		
VESA	1280 x 1024	130	120(Reduce Blanking)	-	-	-	-	○	-
	1400 x 1050	93,9	85	-	-	-	-	○	-
	1440 x 900	114,2	120(Reduce Blanking)	-	-	-	-	○	-
	1600 x 1200	87,5	70	-	-	-	-	○	-
	1600 x 1200	93,8	75	-	-	-	-	○	-
	1600 x 1200	106,3	85	-	-	-	-	○	-
	1600 x 1200	152,4	120(Reduce Blanking)	-	-	-	-	○	-
	1680 x 1050	82,3	75	-	-	-	-	○	-
	1680 x 1050	93,9	85	-	-	-	-	○	-
	1680 x 1050	133,4	120(Reduce Blanking)	-	-	-	-	○	-
	1920 x 1200	74,6	60	-	-	-	-	○(3D:TB, FS,SBS)	-
	1920 x 1200	94	75	-	-	-	-	○	-
	1920 x 1200	107,2	85	-	-	-	-	○	-
	3840 x 2160	53,946	23,976	-	-	-	-		○
	3840 x 2160	54	24	-	-	-	-		○
	3840 x 2160	56,25	25	-	-	-	-		○
	3840 x 2160	67,5	30	-	-	-	-		○
	3840 x 2160	112,5	50	-	-	-	-		○
3840 x 2160	135	60	-	-	-	-		○	

SDTV	480i	15,734	60	-	○	-	-	(3D:FS)
	576i	15,625	50	-	○	-	-	-
EDTV	576p	31,3	50	-	○	-	-	-
	480p	31,5	60	-	○	-	-	(3D:FS)
HDTV	720p	37,5	50	-	○	-	-	(3D:FP,TB,SBS)
	720p	45	60	-	○	-	-	(3D:FP,TB,FS,SBS)
	1080i	33,8	60	-	○	-	-	-
	1080i	28,1	50	-	○	-	-	(3D:SBS)
	1080p	27	24	-	○	-	-	-
	1080p	28	25	-	○	-	-	-
	1080p	33,7	30	-	○	-	-	-
	1080p	56,3	50	-	○	-	-	(3D:TB,SBS)
1080p	67,5	60	-	○	-	-	(3D:TB,SBS)	

○ : Podporovaná frekvence

- : Nepodporovaná frekvence

FS ⇒ Sekvenční pole

TB ⇒ Nahoře / Dole

SBS ⇒ Vedle sebe

FP ⇒ Sbalení rámců

Nativní rozlišení panelu je 1920 x 1200. Rozlišení jiná než nativní mohou být zobrazována s nerovnoměrnou velikostí textu nebo čar.

SDTV \ EDTV \ HDTV může mít mírný šum, což je přijatelné.

## 7. Soulad s předpisy

### Upozornění FCC

Toto zařízení bylo testováno a bylo shledáno, že vyhovuje omezením pro digitální zařízení třídy A, dle části 15 pravidel Federální komunikační komise (FCC). Tato omezení mají poskytnout přiměřenou ochranu před škodlivým rušením, když je zařízení používáno v komerčním prostředí.

Tento přístroj vytváří, používá a může vyzařovat elektromagnetické záření na rádiových frekvencích a při zanedbání pokynů pro instalaci a používání podle návodu na použití může způsobit nežádoucí rušení rozhlasového a televizního vysílání. Provoz tohoto přístroje v obytných prostorách může být příčinou rušení a v tomto případě musí uživatel odstranit rušení na vlastní náklady.

V případě jakýchkoli změn nebo úprav tohoto přístroje, které nebyly výslovně schváleny stranami odpovědnými za shodu, hrozí uživateli ztráta oprávnění k provozování zařízení.

### Kanada

Toto digitální zařízení třídy B splňuje kanadské předpisy ICES-003.

### Certifikáty bezpečnosti

Třída A FCC, CE, C-tick, CCC, KC/KCC, CU, CB, BIS, RoHS, PSB, ICES-003 (Kanada), cTUVus, BSMI a čínské CECP

### Likvidace a recyklace

Tento produkt může obsahovat další elektronický odpad, který může být v případě nesprávné likvidace nebezpečný. Zrecyklujte nebo zlikvidujte v souladu s místními, státními nebo federálními zákony. Další informace poskytuje organizace Electronic Industries Alliance na webu [WWW.EIAE.ORG](http://WWW.EIAE.ORG).

## 8. Komunikace RS-232

### Nastavení parametrů komunikace

K zadávání příkazů pro ovládání projektoru můžete použít sériový řídicí příkaz nebo načtete jeho provozní data prostřednictvím softwaru klientského terminálu Windows

Položka	Parametr:
Bits za sekundu	9600 b/s
Datový bit	8 bitů
Parita	Žádné
Stop bit	1
Řízení toku	Žádné

### Ovládací příkazy

#### Syntaxe ovládacích příkazů

Ovládací příkaz má předponu „op“, po které následují řídicí příkazy a nastavení oddělené mezerou [SP] a je ukončen dvojicí indikátorů návratu na začátek řádku „CR“ a „ASCII hex 0D“.

Syntaxe sériových řídicích příkazů:

op[SP]<ovládací příkaz>[SP]<Hodnota nastavení>[CR]

op     Konstanta označující ovládací příkaz.

[SP]   Označuje jednu prázdnou mezeru.

[CR]   Dvojice indikátorů konce příkazu: návrat na začátek řádku „CR“ a „ASCII hex 0D“.

Hodnota nastavení   Nastavení příkazu operace

Typy řetězců nastavení	Znaky nastavení	Popis
Dotaz na aktuální nastavení	?	Otazník „?“ označuje dotazování na aktuální nastavení
Nastavení	= <nastavení>	Syntaxe: Symbol „=“, po kterém následují hodnoty nastavení
Zvýšení nastavení položek úprav	+	Některá nastavení se mění po krocích. Symbol „+“ označuje změnu o jeden krok nahoru
Snížení nastavení položek úprav	-	Některá nastavení se mění po krocích. Symbol „-“ označuje změnu o jeden krok dolů
Provést ovládací příkaz	Žádné	Některé ovládací příkazy se provádějí po zadání bez dalších nastavení nebo regulátorů.

Příklady:		
Řídicí položky	Řádek pro zadání příkazu	Odpověď projektoru
Dotaz na aktuální jas	op jasný ?[CR]	OP BRIGHT = 50
Nastavení jasu	op jasný = 100[CR]	OP BRIGHT = 100
Mimo rozsah nebo nepodporováno	op jasný = 200[CR]	OP BRIGHT = NA
Neplatný příkaz	op jasný = 100[CR]	*Neplatný formát#

Funkce	Operace	Nastavit	Načíst	Inc	Dec	EXE	Hodnoty
Auto Source	auto.src	V	V				0 = Off 1 = On
HDMI Color Space	color.space	V	V				0 : Auto 1 : RGB 2 : YUV
HDMI Range	hdmi.range	V	V				0 : Auto 1 : Full 2 : Limited
HDMI Format	hdmi.format	V	V				0 : Auto 1 : RGB Limited 2 : RGB Full 3 : YUV Limited 4 : YUV Full
Video AGC	video.agc	V	V				0 : Off 1 : On
Video Saturation	video.saturation	V	V	V	V		0 ~ 100
Video Tint	video.tint	V	V	V	V		0 ~ 100
Closed Caption	cc	V	V				0 : Off 1 : On
H Position	h.pos	V	V	V	V		-5 ~ +5 -100 ~ +100(Auto Sync Off)
V Position	v.pos	V	V	V	V		-5 ~ +5 -100 ~ +100(Auto Sync Off)
Phase	phase	V	V	V	V		0 ~ 31
clock	clock	V	V	V	V		-5 ~ +5
Auto Sync	auto.sync	V	V				0 : Off 1 : On
HDBaseT Control	hdbaset	V	V				0 : Off 1 : On
HDBaseT Connect	hdbaset.connect		V				0 : Disconnect 1 : Connected
3D	threed	V	V				0 : DLP-Link 1 : IR
3D Sync Invert	threed.syncinvert	V	V				0 = Off 1 = On
3D Format	threed.format	V	V				0 : Auto 1 : Top / Bottom 2 : Frame Sequential 3 : Frame Packing 4 : Side by side 5 : Off
3D Sync Out Delay	threed.syncdelay	V	V				0 ~ 359
3D Sync Input	threed.syncinput		V				0 : Internal 1 : External
3D Sync Output	threed.syncoutput	V	V				0 : Internal 1 : External

Funkce	Operace	Nastavit	Načíst	Inc	Dec	EXE	Hodnoty
Picture Mode	pic.mode	V	V				0:Presentation 1:Bright 2:Game 3:Movie 4: Vivid 5: Blending 6: sRGB 7:DICOM SIM 8:User 9: 3D 10: HDR 10
Brightness	bright	V	V	V	V		0 ~ 100
Contrast	contrast	V	V	V	V		0 ~ 100
HDR Control	hdr.control	V	V				0 : Auto 1 : Off 2 : HDR 10
HDR Mode	hdr.mode	V	V				0 : PQ-L300 1 : PQ-L400 2 : PQ-L500 3 : PQ-L600 4 : PQ-L700
Dynamic Black	dblack	V	V				0 = Off 1 = On
"Projector Light (Light Off Timer)"	projector.light	V	V				0 : Disable 1: 1 Sec 2: 2 Sec 3: 3 Sec 4: 4 Sec
HSG/Red Gain	hsg.r.gain	V	V	V	V		5 ~ 195
HSG/Green Gain	hsg.g.gain	V	V	V	V		5 ~ 195
HSG/Blue Gain	hsg.b.gain	V	V	V	V		5 ~ 195
HSG/Cyan Gain	hsg.c.gain	V	V	V	V		5 ~ 195
HSG/Magenta Gain	hsg.m.gain	V	V	V	V		5 ~ 195
HSG/Yellow Gain	hsg.y.gain	V	V	V	V		5 ~ 195
HSG/Red/Saturation	hsg.r.sat	V	V	V	V		0 ~ 199
HSG/Green/Saturation	hsg.g.sat	V	V	V	V		0 ~ 199
HSG/Blue/Saturation	hsg.b.sat	V	V	V	V		0 ~ 199
HSG/Cyan/Saturation	hsg.c.sat	V	V	V	V		0 ~ 199
HSG/Magenta/ Saturation	hsg.m.sat	V	V	V	V		0 ~ 199
HSG/Yellow/Saturation	hsg.y.sat	V	V	V	V		0 ~ 199
HSG/Red/Hue	hsg.r.hue	V	V	V	V		-99 ~ 99
HSG/Green/Hue	hsg.g.hue	V	V	V	V		-99 ~ 99
HSG/Blue/Hue	hsg.b. hue	V	V	V	V		-99 ~ 99
HSG/Cyan/Hue	hsg.c. hue	V	V	V	V		-99 ~ 99
HSG/Magenta/Hue	hsg.m. hue	V	V	V	V		-99 ~ 99
HSG/Yellow/Hue	hsg.y. hue	V	V	V	V		-99 ~ 99
HSG/White/Red Gain	hsg.wr.gain	V	V	V	V		0 ~ 399
HSG/White/Green Gain	hsg.wg.gain	V	V	V	V		0 ~ 399
HSG/White/Blue Gain	hsg.wb.gain	V	V	V	V		0 ~ 399
Brilliant Color	bri.color	V	V	V	V		0 ~ 10
Sharpness	sharp	V	V	V	V		0 ~ 31
Gamma	gamma	V	V				0 = 1.8 1 = 2.0 2 = 2.2 3 = 2.4 4 = B&W 5 = Linear

Funkce	Operace	Nastavit	Načíst	Inc	Dec	EXE	Hodnoty
Color Temperature	color.temp	V	V				0 = Warm 1 = Normal 2 = Cold
Input Balance /Red Offset	red.offset	V	V	V	V		-100 ~ +100
Input Balance /Green Offset	green.offset	V	V	V	V		-100 ~ +100
Input Balance /Blue Offset	blue.offset	V	V	V	V		-100 ~ +100
Input Balance /Red Gain	red.gain	V	V	V	V		0 ~ 200
Input Balance /Green Gain	green.gain	V	V	V	V		0 ~ 200
Input Balance /Blue Gain	blue.gain	V	V	V	V		0 ~ 200
Picture Mode Reset	pic.mode.reset	V					0 = Current 1 = All
Aspect Ratio	aspect	V	V				0 = Fill 1 = 4:3 2 = 16:9 3 = LetterBox 4 = 2.35:1 5 = 16:10 6 = Auto
Digital Zoom	digi.zoom.in	V	V	V	V		0 ~ +10
	digi.zoom.out	V	V	V	V		-40 ~ 0
H Image Shift	img.hshift	V	V	V	V		-50 ~ +50
V Image Shift	img.vshift	V	V	V	V		-50 ~ +50
V Keystone	v.keystone	V	V	V	V		-30 ~ +30
H Keystone	h.keystone	V	V	V	V		-30 ~ +30
Auto Keystone	auto.keystone	V	V				0 = Off 1 = On
4 Corner Top Left X	4corner.tlx	V	V	V	V		0 ~ +60
4 Corner Top Left Y	4corner.tly	V	V	V	V		0 ~ +60
4 Corner Top Right X	4corner.trx	V	V	V	V		0 ~ +60
4 Corner Top Right Y	4corner.try	V	V	V	V		0 ~ +60
4 Corner Bottom Left X	4corner.blx	V	V	V	V		0 ~ +60
4 Corner Bottom Left Y	4corner.bly	V	V	V	V		0 ~ +60
4 Corner Bottom Right X	4corner.brx	V	V	V	V		0 ~ +60
4 Corner Bottom Right y	4corner.bry	V	V	V	V		0 ~ +60
4 Corner Reset	4corner.reset					V	
Mask Top	mask.top	V	V	V	V		0 ~ 100
Mask Bottom	mask.bottom	V	V	V	V		0 ~ 100
Mask Left	mask.left	V	V	V	V		0 ~ 100
Mask Right	mask.right	V	V	V	V		0 ~ 100
Projection	projection	V	V				0 = Front 1 = Rear 2 = Ceiling 3 = Rear + Ceiling
Screen Format	screen.format	V	V				0 : 16:10 1 : 16:9 2 : 4:3 3: 2.35:1
Screen Position	screen.shift	V	V	V	V		16:10 : Not Available 16:9 : -60 ~ 60 4:3 : -160 ~ 160 2.35:1 : -191 ~ 191
Alignment Reset	align.reset					V	

Funkce	Operace	Nastavit	Načíst	Inc	Dec	EXE	Hodnoty
Test Pattern	test.pattern	V	V				0 = Grid 1 = White 2 = Red 3 = Green 4 = Blue 5 = Black 6 = RGB Ramps 7 = Color Bar 8 = Setp Bar 9 = CheckBoard 10 = Horizontal Lines 11 = Vertical Lines 12 = Diagonal Lines 13 = Horizontal Ramps 14 = Vertical Ramps 15 = Off
Direct Power On	direct.poweron	V	V				0 : Off 1 : On
Signal Power On VGA	signal.poweron.vga	V	V				0 : Off 1 : On
Signal Power On HDMI	signal.poweron.hdmi	V	V				0 : Off 1 : On
Light Mode	light.mode	V	V				0: Normal 1: ECO 2: Custom Light
Custom Light	custom.light	V	V	V	V		25 ~ 100
Fan Speed	fanspeed	V	V				0 = Normal 1 = High
IR Control	ir.control	V	V				0 : Front + Rear IR On 1 : Front IR On 2 : Rear IR On 3 : Front + Rear IR Off
Remote ID	remote.id	V	V				0 ~ 99
HDMI1 EDID	edid.mode.hdmi1	V	V				0 : Enhanced 1 : Standard
HDMI2 EDID	edid.mode.hdmi2	V	V				0 : Enhanced 1 : Standard
HDBaseT EDID	edid.mode.hdbt	V	V				0 : Enhanced 1 : Standard
NetWork Status	net.status		V				0 : Disconnect 1 : Connected
NetWork / DHCP	net.dhcp	V	V				0 = Off 1 = On
NetWork / IP Address	net.ipaddr	V	V				<string>
NetWork / Subnet	net.subnet	V	V				<string>
NetWork / Gateway	net.gateway	V	V				<string>
NetWork / DNS	net.dns	V	V				<string>
NetWork Apply	net.apply	V					0 : Cancel 1 : OK
Standby Power	standby.power	V	V				0: Normal 1: ECO 2: On By Lan 3: On By HDBaseT
No Signal Power Off	nosignal.poweroff	V	V				0 ~ 36
Sleep Timer	sleep.timer	V	V				0 ~ 120
Volume	volume	V	V	V	V		0 ~ 10
Mic Volume	mic.volume	V	V	V	V		0 ~ 10

Funkce	Operace	Nastavit	Načíst	Inc	Dec	EXE	Hodnoty
Mic	mic	V	V				0 : Off 1 : On
Air Filter Hours	airfilter.hours		V				<string>
Air Filter Time Reminder	airfilter.reminder	V	V				0 : Off (default) 1 : 300 Hrs 2 : 500 Hrs 3 : 1000 Hrs 4 : 1500 Hrs 5 : 2000 Hrs
Air Filter Reset Timer	airfilter.reset					V	
Rental Mode Password Reset	rental.pwd.reset					V	
Constant Brightness	laser.cbc.enable	V	V				0 : Off 1 : On
Blank Screen Color	blankscreen.color	V	V				0 = Logo 1 = Black 2 = Red 3 = Green 4 = Blue 5 = White
Logo	logo	V	V				0 = Std. 1 = Black 2 = Blue
Message	message	V	V				0 : Off 1 : On
MENU Position	menu.position	V	V				0 : Center 1 : Up 2 : Down 3 : Left 4 : Right
MENU Timer	menu.timer	V	V				0 : Off 1 : 20 sec. 2 : 40 sec. 3 : 60 sec.
MENU Translucent	menu.trans	V	V				0 : Off 1 : 50% 2 : 100%
Keypad Lock	keypad.lock	V	V				0 : Off 1 : On
Security Lock	security.lock	V	V				1 : Up 2 : Down 3 : Left 4 : Right
Security Unlock	security.unlock	V					1 : Up 2 : Down 3 : Left 4 : Right

Funkce	Operace	Nastavit	Načíst	Inc	Dec	EXE	Hodnoty
Language	lang	V	V				0 = English 1 = French 2 = German 3 = Spanish 4 = Portugues 5 = Simplified Chinese 6 = Traditional Chinese 7 = Italian 8 = Norwegian 9 = Swedish 10 = Dutch 11 = Russian 12 = Polish 13 = Finnish 14 = Greek 15 = Korean 16 = Hungarian 17 = Czech 18 = Turkish 19 = Japanese 20 = Danish
Reset All	reset.all					V	
Source Info	source.info		V				<string>
Light Hours 1	light1.hours		V				<string>
Light Hours 1 Reset	light1.reset					V	
Remote Code	remote.code		V				<string>
Software Version	sw.ver		V				<string>
Serial Number	ser.no		V				<string>
Auto Image	auto.img					V	
Light 1 Status	light1.stat		V				0 = Off 1 = On
Model	model		V				<string>
Pixel Clock	pixel.clock		V				<string>
H Refresh Rate	h.refresh		V				<string>
V Refresh Rate	v.refresh		V				<string>
Blank	blank	V	V				0 = Off 1 = On
Power On	power.on					V	
Power Off	power.off					V	
Projector Status	status		V				0 : Reset 1 : Standby 2 : Active 3 : Cooling 4 : Warmup 5 : Powerup 6 : Failure
Mute	mute	V	V				0 : Off 1 : On
Freeze	freeze	V	V				0 : Off 1 : On
Internal Speaker	speaker	V	V				0 : Off 1 : On

Funkce	Operace	Nastavit	Načíst	Inc	Dec	EXE	Hodnoty
Input Select	input.sel	V	V				1:VGA 2: RGB2 3: DVI 4: Video 5: S-Video 6: HDMI 1 7: BNC 8: Component 9: HDMI 2 15: HDBaseT
Art-Net Enable	artnet.enable	V	V				0 = Off 1 = On (2.X.X.X) 2 = On (10.X.X.X) 3 = On (Manual)
Art-Net Net	artnet.net	V	V				0 ~ 127
Art-Net SubNet	artnet.subnet	V	V				0 ~ 15
Art-Net Universe	artnet.universe	V	V				0 ~ 15
Art-Net Start Address	artnet.start.addr	V	V				1 ~ 508
Art-Net Apply	artnet.apply	V	V				0 : Cancel 1 : OK
Art-Net Channel 1 Function	artnet.ch1.func	V	V				0 = None 1 = Power 2 = PIC-MUTE 3 = Power Level 4 = Input 5 = Channel Control
Art-Net Channel 2 Function	artnet.ch2.func	V	V				0 = None 1 = Power 2 = PIC-MUTE 3 = Power Level 4 = Input 5 = Channel Control
Art-Net Channel 3 Function	artnet.ch3.func	V	V				0 = None 1 = Power 2 = PIC-MUTE 3 = Power Level 4 = Input 5 = Channel Control
Art-Net Channel 4 Function	artnet.ch4.func	V	V				0 = None 1 = Power 2 = PIC-MUTE 3 = Power Level 4 = Input 5 = Channel Control
Art-Net Channel 5 Function	artnet.ch5.func	V	V				0 = None 1 = Power 2 = PIC-MUTE 3 = Power Level 4 = Input 5 = Channel Control

## Lens related function

Function	Operation	Set	Get	Inc	Dec	EXE	Values
Lens Lock	lens.lock	V	V				0: off 1:on
Lens zoom in	zoom.in					V	
Lens zoom in 2	zoom.in.2					V	
Lens zoom in 3	zoom.in.3					V	
Lens zoom out	zoom.out					V	
Lens zoom out 2	zoom.out.2					V	
Lens zoom out 3	zoom.out.3					V	
Lens focus near	focus.near					V	
Lens focus near 2	focus.near.2					V	
Lens focus near 3	focus.near.3					V	
Lens focus far	focus.far					V	
Lens focus far 2	focus.far.2					V	
Lens focus far 3	focus.far.3					V	
Lens up	lens.up					V	
Lens up 2	lens.up.2					V	
Lens up 3	lens.up.3					V	
Lens down	lens.down					V	
Lens down 2	lens.down.2					V	
Lens down 3	lens.down.3					V	
Lens left	lens.left					V	
Lens left 2	lens.left.2					V	
Lens left 3	lens.left.3					V	
Lens right	lens.right					V	
Lens right 2	lens.right.2					V	
Lens right 3	lens.right.3					V	
Lens center	lens.center					V	
Lens type	lens.type	V	V				0 : Non-UST Lens 1 : UST Lens
Lens load	lens.load	V					1~8
Lens save	lens.save	V					1~8
Lens clear	lens.clear	V					1~8

## 9. Servies

### Evropa, Střední Východ a Afrika

Servis a podpora Vivitek  
Zandsteen 15  
2132 MZ Hoofddorp  
The Netherlands  
Tel: Monday - Friday 09:00 - 18:00  
English (UK): 0333 0031993  
Germany: 0231 7266 9190  
France: 018 514 8582  
Russian: +7 (495) 276-22-11  
International: +31 (0) 20 721 9318  
Emai: support@vivitek.eu  
URL: <http://www.vivitek.eu/support/contact-support>

### Severní Amerika

Servisní středisko Vivitek  
15700 Don Julian Road, Suite B  
City of Industry, CA. 91745  
U.S.A  
Tel: 855-885-2378 (Toll-Free)  
Email: T.services1@vivitekcorp.com  
URL: [www.vivitekusa.com](http://www.vivitekusa.com)

### Asie a Tchaj-wan

Servisní středisko Vivitek  
16 Tungyuan Rd., Chungli Industrial Zone,  
Taoyuan City 320023, Taiwan  
Tel: 886-3-4526107  
Tel: 0800-042-100  
Email: srv-Service.VVK.Asia@vivitek.com.tw  
URL: [www.vivitek.com.tw](http://www.vivitek.com.tw)

### 中国/China

Vivitek客服中心  
上海市浦东新区华东路1675号1幢1层、7-8层  
邮政编码: 201209  
400客服热线: 400 888 3526  
公司电话: 021-58360088  
客服邮箱: service@vivitek.com.cn  
官方网站: [www.vivitek.com.cn](http://www.vivitek.com.cn)



Visit [www.vivitekc corp.com](http://www.vivitekc corp.com) for more product info  
Copyright (c) 2023 Delta Electronics, Inc. All Rights Reserved

A brand of  DELTA