



DX330/DW350
DH380/DX335ST
DW355ST/DX331
DW351/DH381
DH382/DH385ST

BENUTZERHANDBUCH

Inhalt

1. Allgemeine Informationen	5
Urheberrecht.....	5
Haftungsausschluss.....	5
Markenankennung	5
Wichtige Sicherheitshinweise	6
Verwendete Symbole.....	6
Allgemeine Sicherheitshinweise.....	6
Verwendete Symbole.....	6
Warnschilder	7
Warnhinweise für Augen.....	7
Allgemeiner Hinweis.....	8
Stromversorgung.....	8
Projektor reinigen	8
Warnhinweise zu Richtlinien.....	8
Symbolerklärungen	8
Besondere Vorsicht bei Laserstrahlen!	8
Warnung bezüglich des Sonnenlichts	8
2. Erste Schritte	9
Lieferumfang	9
Funktionen und Merkmale des Projektors	10
Projektorfunktionen	10
Die HILFE-Taste nutzen	12
Fernbedienung (SRC) + Funktion	15
Betriebsreichweite.....	16
Batterien.....	16
Installationsanleitung.....	17
Installationsort prüfen.....	17
Hinweise zur Kühlung.....	17
Installationshinweis	18
Einrichtungs- und Projektionsoptionen.....	18
Projektor montieren.....	19
Projektionsabstand vs. Projektionsgröße	20
Projektorstartanleitung.....	24
1 Stromversorgung und Eingangsgeräte anschließen.....	24
2 Ein-/Ausschalten	24
3 Projektorneigung anpassen	25
4 Projektorobjektiv anpassen.....	25

Inhalt

3. Einstellungen des Bildschirmmenüs (OSD)	26
OSD-Menüsteuerung	26
OSD-Navigation	26
IMAGE (BILD)-Menü	27
Picture Mode (Anzeigemodus)	28
Brightness (Helligkeit)	28
Contrast (Kontrast)	28
Sharpness (Schärfe)	28
Color (Farbe)	28
Tint (Farbton)	28
Advanced (Erweitert)	28
DISPLAY (ANZEIGE)-Menü	30
Format	30
Edge Mask (Rändermaske)	30
Zoom	30
V Keystone (Ver. Trapezkor.)	31
Enhanced Gaming	31
3D (Drei Dimensionen)	31
SETUP-Menü	32
Language (Sprache)	33
Projection (Projektion)	33
Menu Location (Menüposition)	33
Screen Type (Bildschirmtyp)	33
Audio Settings (Audioeinstellungen)	33
Advanced (Erweitert)	33
OPTIONS (OPTIONEN)-Menü	34
Input Source (Eingabequelle)	35
Source Lock	35
High Altitude (Große Höhe)	35
Information Hide (Info ausblenden)	35
Keypad Lock (Tastensperre)	35
Test Pattern (Testbild)	35
IR Function (Infrarot Funktion)	35
Background Color (Hintergrundfarbe)	35
Advanced (Erweitert)	36
Lamp Settings (Lampeneinstellungen)	36
Optional Filter Settings (Filter Einstellungen)	36
Reset (Zurücksetzen)	36

Inhalt

4. Problemlösung	37
Häufige Probleme und ihre Lösungen	37
Tipps zur Problemlösung	37
LED-Anzeigemeldungen	38
Fragen und Antworten zu Bildproblemen	38
Lichtquellenprobleme.....	39
Fernbedienungsprobleme.....	39
Audioprobleme.....	39
Projektor zur Reparatur einschicken	39
Fragen und Antworten zu HDMI	40
5. Spezifikationen	41
Projektorabmessungen	41
Projektordatenblatt	43
Projektor-Timing-Tabelle	45
6. Richtlinienkonformität	46
FCC-Hinweis	46
Kanada.....	46
Sicherheitszertifizierungen.....	46
Entsorgung und Recycling.....	46
7. RS232-Kommunikation	47
Kommunikationsparameter konfigurieren	47
Steuerungsbefehle	47
8. Service	50

1. Allgemeine Informationen

Urheberrecht

Diese Publikation, inklusive aller Fotos, Abbildungen und der Software, ist durch internationale Urheberrechtsgesetze geschützt; alle Rechte vorbehalten. Weder diese Anleitung noch die hierin enthaltenen Materialien dürfen ohne schriftliche Genehmigung des Urhebers reproduziert werden. © Copyright 2024

Haftungsausschluss

Die Informationen in diesem Dokument können ohne Vorankündigung geändert werden. Der Hersteller lehnt jegliche Zusicherungen und Gewährleistungen hinsichtlich den hierin enthaltenen Inhalten ab; insbesondere jegliche implizierten Gewährleistungen bezüglich der allgemeinen Gebrauchstauglichkeit oder Eignung zu einem bestimmten Zweck. Der Hersteller behält sich das Recht vor, diese Publikation zu korrigieren und von Zeit zu Zeit Änderungen an deren Inhalten vorzunehmen, ohne sich dabei jedoch zur Benachrichtigung jeglicher Personen über derartige Korrekturen und Änderungen zu verpflichten.

Markenankennung



Kensington ist eine in den USA eingetragene Marke der ACCO Brand Corporation mit erteilten Registrierungen und laufenden Anmeldeverfahren in anderen Ländern weltweit.



HDMI, das HDMI-Logo und High-Definition Multimedia Interface sind Marken oder eingetragene Marken von HDMI Licensing LLC in den Vereinigten Staaten und anderen Ländern.

Alle in dieser Bedienungsanleitung verwendeten Produktnamen sind anerkanntes Eigentum ihrer jeweiligen Inhaber.

Wichtige Sicherheitshinweise

**Wichtig:**

Wir raten Ihnen dringend, sich diesen Abschnitt vor der Inbetriebnahme des Projektors aufmerksam durchzulesen. Diese Sicherheits- und Bedienungshinweise stellen einen langjährigen sicheren Einsatz des Projektors sicher. Bewahren Sie diese Anleitung zum zukünftigen Nachschlagen auf.

Verwendete Symbole

Warnsymbole befinden sich sowohl auf dem Gerät als auch in der Bedienungsanleitung. Sie sollen den Benutzer auf gefährliche Situationen aufmerksam machen.

Wichtige Informationen werden in dieser Bedienungsanleitung folgendermaßen gekennzeichnet.

Hinweis:

Bietet zusätzliche Informationen zum Thema.

**Wichtig:**

Bietet zusätzliche Informationen, die nicht ignoriert werden sollten.

**Achtung:**

Warnt Sie vor Situationen, die das Gerät beschädigen können.

**Warnung:**

Warnt Sie vor Situationen, in denen Geräte-, Umwelt- oder Personenschäden verursacht werden können.

In der gesamten Bedienungsanleitung werden Komponenten und Elemente des Bildschirmmenüs in Fettschrift angezeigt; z. B.:

„Drücken Sie zum Öffnen des Hauptmenüs die Menu-Taste an der Fernbedienung.“

Allgemeine Sicherheitshinweise

- Öffnen Sie das Gehäuse nicht. Im Gerät befinden sich keine vom Anwender zu wartenden Teile.
Wenden Sie sich zur Reparatur an eine qualifizierte Fachkraft.
- Befolgen Sie alle Warnhinweise in dieser Bedienungsanleitung und am Gehäuse.
- Blicken Sie zur Vermeidung von Augenschäden nicht in das Objektiv, wenn die Lichtquelle eingeschaltet ist.
- Platzieren Sie das Gerät nicht auf einem instabilen Untergrund, Wagen oder Ständer.
- Nutzen Sie das System nicht in der Nähe von Wasser, im direkten Sonnenlicht oder in der Nähe von Wärmequellen.
- Platzieren Sie keine schweren Gegenstände (z. B. Bücher oder Taschen) auf dem Gerät.

Verwendete Symbole

Dieses Produkt ist für Erwachsene vorgesehen, die in der Lage sind, dieses Gerät zu bedienen.

Bitte notieren Sie die Modell- und Seriennummer Ihres Projektors und bewahren Sie sie zur künftigen Verwendung für Wartungszwecke auf. Sollte das Gerät verlorengehen oder gestohlen werden, können diese Angaben auch für den Polizeibericht verwendet werden.

Modellnummer:

Seriennummer:

Warnschilder

Schilder mit Sicherheitsgefahr- und Warninformationen befinden sich an den folgenden Positionen:

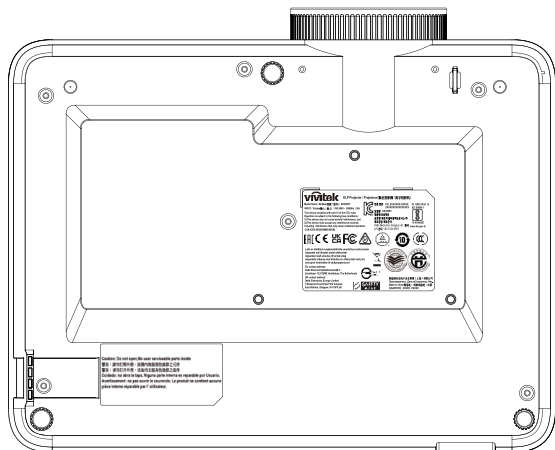

Schild mit Spezifikationen

vivitek DLP Projector / Projecteur(數位投影機 / 数字投影机)

Model Name / Modelle(型號 / 型号): DX3355T
 INPUT / 輸入(輸入 / 输入): 100-240V~ 50/60Hz 3.0A
 This device complies with part 15 of the FCC rules.
 Operation is subject to the following two conditions:
 (1) This device may not cause harmful interference, and
 (2) This device must accept any interference received, including interference that may cause undesired operation.
 CAN ICES-003(B)/NMB-003(B)

인증 번호: KTL-ZU00000-XXXXX IS 13252 (Part 1)
 XXXXXXXXXXXXXXXXXXXX IEC 60950-1
 모델명: DX3355T
 제품명: 프로젝터
 상호인증: KTL-ZU00000-XXXXX
 R-41004357
 Delta Electronics (Singapore) Ltd. / 중국
 A/S 센터: +82-1544-0583
 www.bio.gov.in

ERL CE UK FC

Laite on liitettävä suojakoskettimilla varustettuun pistorasiaan
 Apparatet må tilkoples jordat stikkontakt
 Appareat skal ansluttes til jordat uttag
 Apparatets stikprop skal tilsluttes en stikkontakt med jord, som giver forbindelse til stulproppens jord

EU contact address:
 Delta Electronics(Netherlands)B.V.
 Zandsteen 15,4112MZ Hooftdorp, The Netherlands
 UK contact address:
 Delta Electronics Europe Limited
 1 Redwood Court/Peel Park Campus,
 East Kilbride, Glasgow, G74 9PT,UK

製造商台达电子企业管理有限公司
 (Shanghai) 有限公司
 (Shanghai) 有限公司
 264679700 XXXXX XXXXX

Warnschild

Caution: Do not open.No user serviceable parts inside
 警告：請勿打開外殼，設備內無服務性維修之元件
 警告：請勿打开外壳，设备内无服务性维修之组件
 Cuidado: no abra la tapa, Niguna parte interna es reparable por Usuario.
 Avertissement: ne pas ouvrir le couvercle. Le produit ne contient aucune pièce interne réparable par l'utilisateur.

RG2-Schild

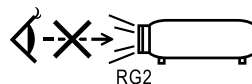

Warnhinweise für Augen

- Blicken Sie niemals direkt in den Projektorstrahl. Stehen Sie möglichst mit dem Rücken zu dem Strahl.
- Wenn der Projektor in einem Klassenzimmer verwendet wird, stellen Sie sicher, dass die Schüler nicht in den Strahl blicken, wenn sie gebeten werden, auf der Leinwand auf etwas zu zeigen.

Allgemeiner Hinweis

Stromversorgung

- Verwenden Sie ausschließlich das mitgelieferte Netzkabel.
- Platzieren Sie nichts auf dem Netzkabel. Verlegen Sie das Netzkabel so, dass niemand darauf treten kann.
- Entfernen Sie die Batterien aus der Fernbedienung, wenn Sie das Gerät längere Zeit nicht benutzen.

Projektor reinigen

- Ziehen Sie vor dem Reinigen das Netzkabel.
- Lassen Sie die Lichtquelle etwa eine Stunde lang abkühlen.

Warnhinweise zu Richtlinien

Lesen Sie sich vor der Installation und Benutzung des Projektors die Richtlinienhinweise unter Richtlinienkonformität auf Seite [46](#) durch.

Symbolerklärungen



Entsorgung: Entsorgen Sie elektrische und elektronische Altgeräte nicht mit dem Hausmüll oder über die städtische Müllabfuhr. Verwenden Sie in EU-Ländern separate Recycling-Sammeldienste.

Besondere Vorsicht bei Laserstrahlen!

Seien Sie besonders vorsichtig, wenn DLP-Projektoren und hochleistungsfähige Lasergeräte gemeinsam in demselben Raum verwendet werden. Wenn ein Lichtstrahl das Projektorobjektiv direkt oder indirekt trifft, können die Digital Mirror Devices (DMD™) schwer beschädigt werden.

Warnung bezüglich des Sonnenlichts

Verwenden Sie die D366-Serie nicht im direkten Sonnenlicht. Wenn Sonnenlicht auf das Projektorobjektiv fällt, können die Digital Mirror Devices (DMD™) schwer beschädigt werden.

2. Erste Schritte

Lieferumfang

Packen Sie den Projektor vorsichtig aus und prüfen Sie, ob folgende Komponenten enthalten sind:

DH380

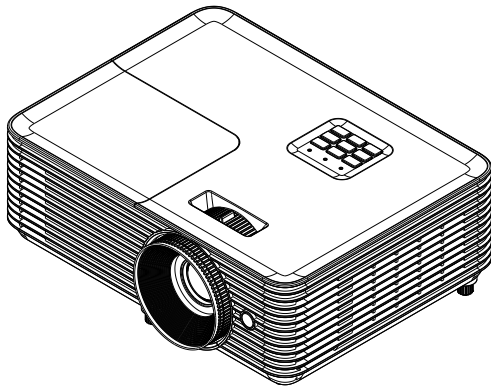

A. Fernbedienung

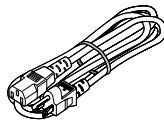

B. Netzkabel

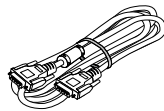

C. VGA-Kabel

DW355ST

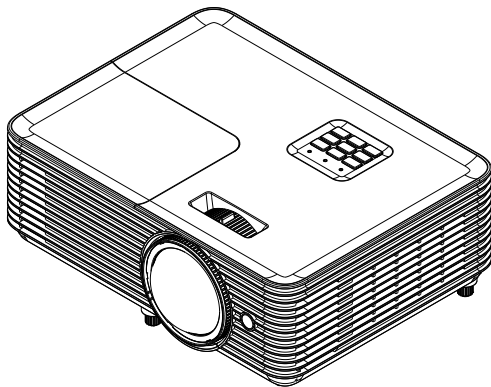

D. Batterie



E. Sicherheits- / Garantieheft,
Schnellstartkarte

Hinweis:

Wenden Sie sich umgehend an Ihren Händler, falls etwas fehlen oder beschädigt sein sollte bzw. das Gerät nicht funktioniert. Wir empfehlen Ihnen, die Originalverpackung aufzubewahren, falls Sie das Gerät einmal zu Reparaturzwecken einsenden müssen.



Achtung:

Verwenden Sie den Projektor nicht in einer staubigen Umgebung.

Funktionen und Merkmale des Projektors

- Brillante Projektion 1080p (1.920 × 1.080) mit einer maximalen WUXGA-Auflösung (1.920 x 1.200)
- Helle 4.000 ANSI-Lumen bei Projektion selbst in hellen Besprechungsräumen
- Hohes 30.000:1-Kontrastverhältnis ermöglicht klare Präsentationen und scharfen Text
- Unterstützung 1-Weg-Trapezkorrektur
- DLP®- und BrilliantColor™-Technologien für deutliche und lebendige Bilder
- Geringe Betriebs- und Wartungskosten mit energieeffizienter Lampe für bis zu 10.000 Betriebsstunden (langer Energiesparmodus)
- 6-Segment- (RYGCWB) Farbrad für verbesserte und lebendige Farbwiedergabe
- Umfassende Ein- und Ausgänge, darunter HDMI v1.4b (x1), Composite Video, VGA-Eingang (x 1), Audioeingang (Miniklinke), Audioausgang (Miniklinke), RS232 und USB 5 V/1,5 A (mit Service)
- Manueller Zoom und Fokus zur einfachen Anpassung und flexiblen Positionierung
- Audiofähig mit 10-Watt-Audiolautsprecher und Audioeingängen/-ausgängen
- Lautloser Betrieb mit akustischem Rauschen von geringen 27 dB (Energiesparmodus)
- Lampenfachabdeckung an der Oberseite zum einfachen Entfernen und Einsetzen von Lampen
- Umweltfreundlich mit weniger als 0,5 W Leistungsaufnahme im Bereitschaftsmodus
- Transportabel und leicht bei nur 2,7 kg
- Diebstahlschutzvorrichtungen beinhalten: Kensington®-Sicherheitssteckplatz, Sicherheitsleiste und Sperrung der Ein-/Austaste

Projektorfunktionen

DH380

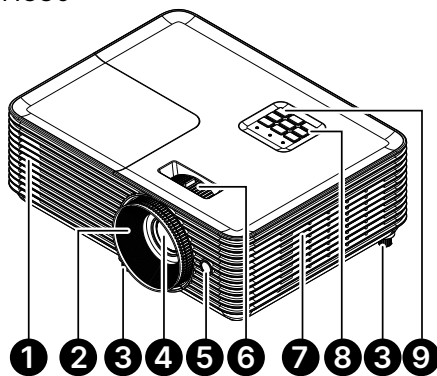

1. Luftauslässe
2. Objektivfokus
3. Neigfuß
4. Objektiv
5. IR-Empfänger

DW355ST

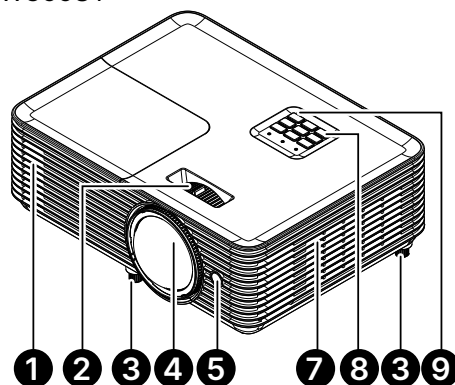

6. Objektivzoom
7. Belüftungsöffnungen
8. Bedienfeld
9. IR-Empfänger



Wichtig:

Die Belüftungsöffnungen am Projektor ermöglichen eine gute Luftzirkulation zur Kühlung der Projektorlichtquelle. Blockieren Sie die Belüftungsöffnungen nicht.

Eingangsgeräte verbinden

DX330/DW350/DH380/DX335ST/DW355ST

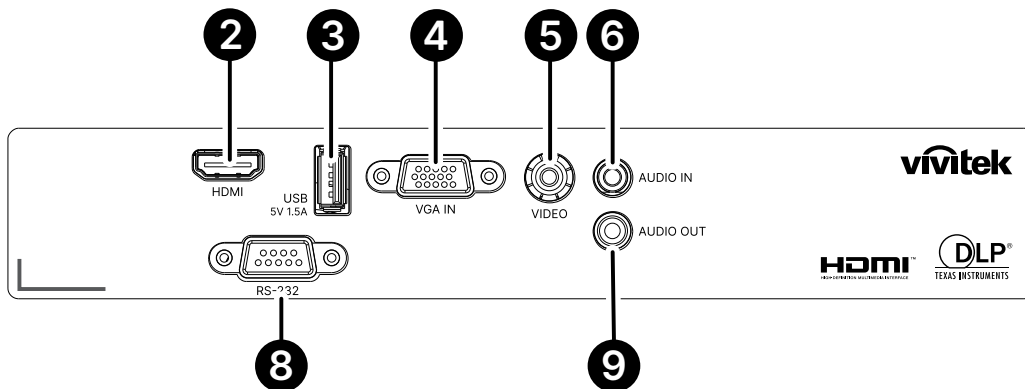

DX331/DW351/DH381/DH385ST

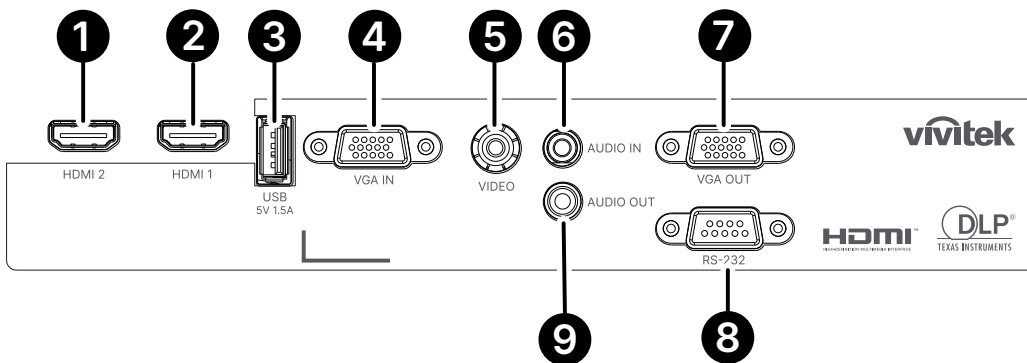

DH382

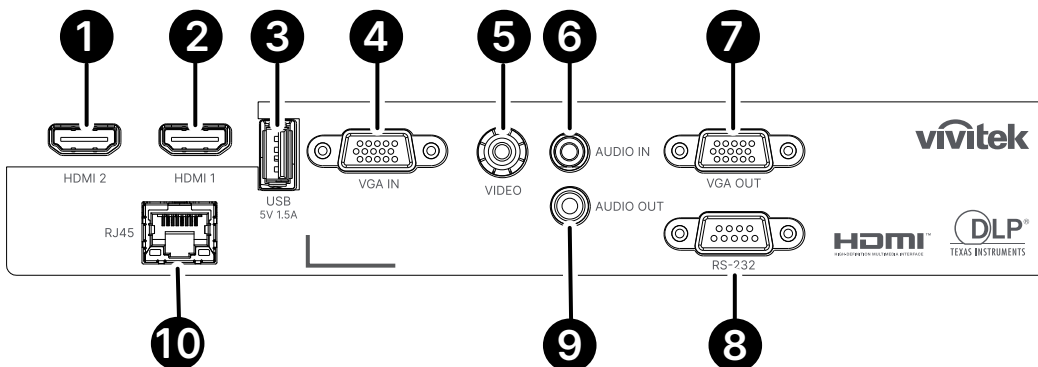

- | | |
|---------------------------------|-----------------|
| 1. HDMI 2 | 6. Audioeingang |
| 2. HDMI 1 | 7. VGA OUT |
| 3. USB-Stromausgang (5 V/1,5 A) | 8. RS-232 |
| 4. VGA IN | 9. Audioausgang |
| 5. VIDEO | 10. RJ45 |

Bedienfeld

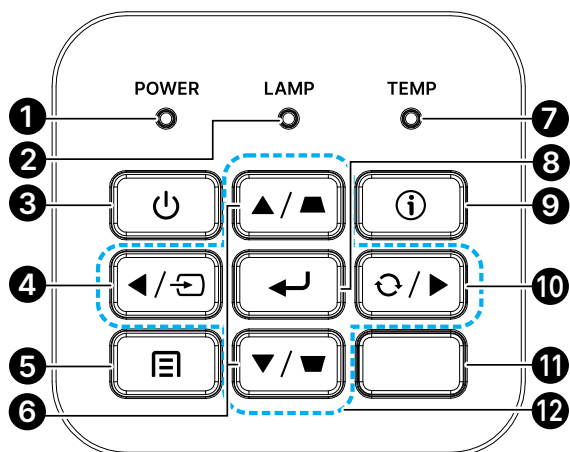

- | | |
|--------------------------|--------------------------|
| 1. Betriebs-/Standby-LED | 7. Temperatur-LED |
| 2. Lampe-LED | 8. Enter |
| 3. Power (Ein-/Austaste) | 9. Hilfe |
| 4. Quelle | 10. Neusynchronisation |
| 5. Menü | 11. IR-Empfänger |
| 6. Trapezkorrektur | 12. Vier Richtungstasten |

Hinweis:

MENU für App-Einstellungen, ▲ (aufwärts), ▼ (abwärts), ◀ (links) und ▶ (rechts) dienen als Richtungstasten; ebenfalls eine Funktion haben ENTER und EXIT.

Drücken Sie zum Zurückkehren zur vorherigen Seite einmal die Taste . Halten Sie die Taste bis zur Rückkehr in das Hauptmenü gedrückt.

Ihr Smart-Gerät mit der Fernbedienung steuern:

Warnung: Trennen Sie aus Sicherheitsgründen vor dem Herstellen weiterer Verbindungen das Netzkabel des Projektors und aller angeschlossenen Geräte.

Die HILFE-Taste nutzen

Die HILFE-Funktion sorgt für einfache Einrichtung und Bedienung. Drücken Sie zum Öffnen des Hilfemenüs die Taste am Bedienfeld.

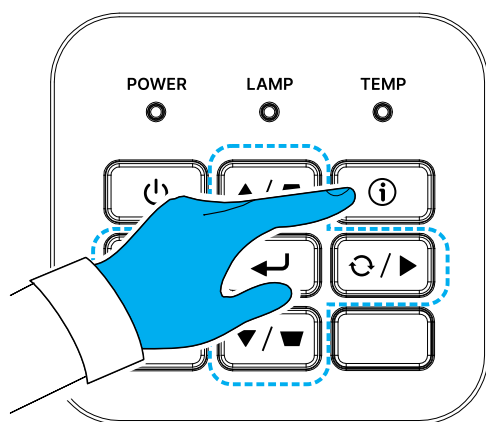

Wenn keine Eingangsquelle erkannt wird, werden diese Hilfemenü-Bildschirme angezeigt.

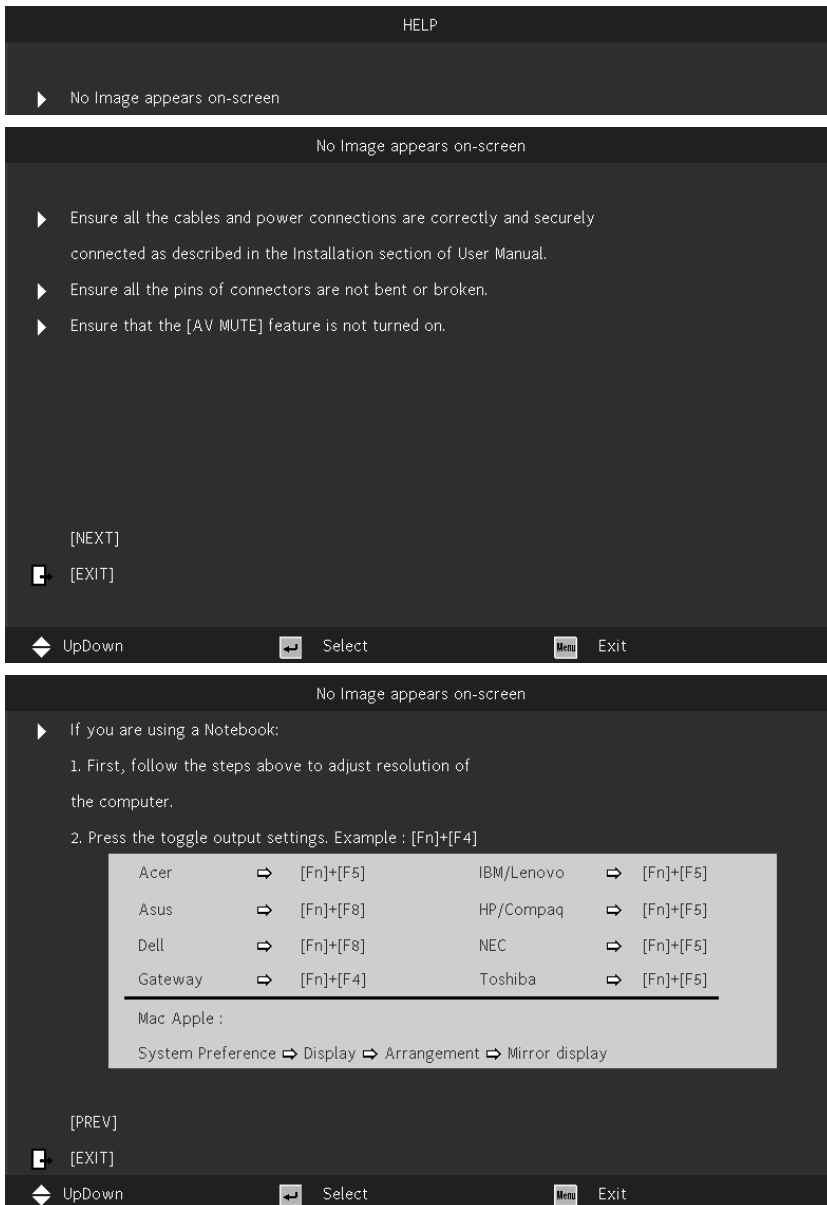

Wenn eine Eingangsquelle erkannt wird, werden diese Hilfemenü-Bildschirme angezeigt.
VGA-Eingangssignal:

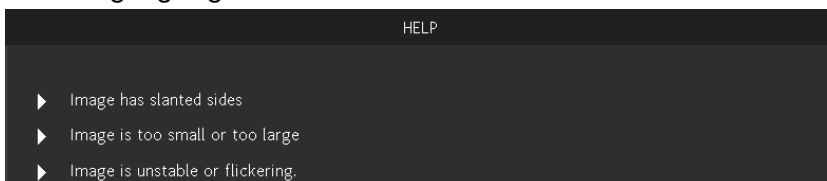

Andere Signale (von VGA-Eingangssignal abgesehen):

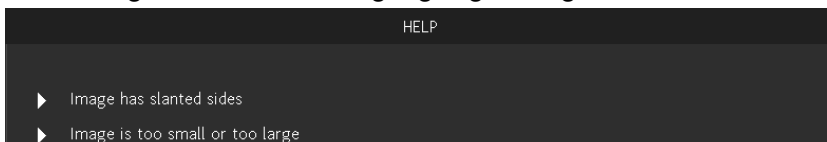

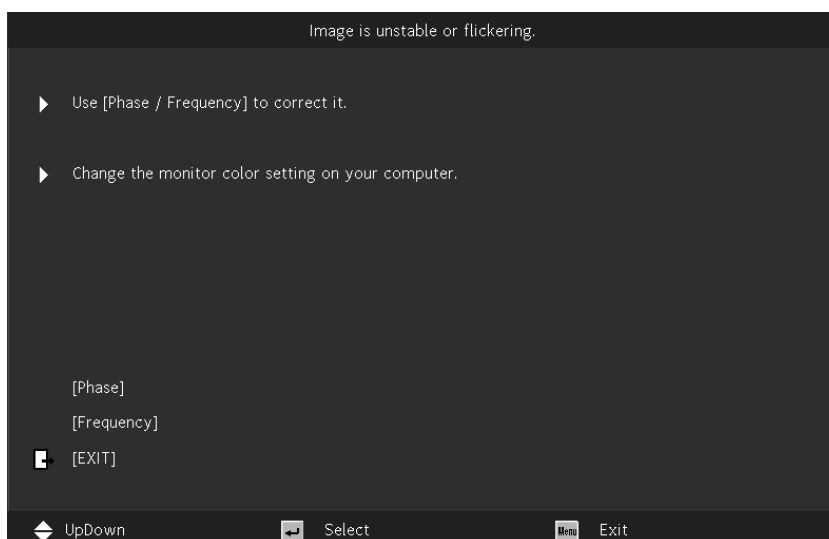
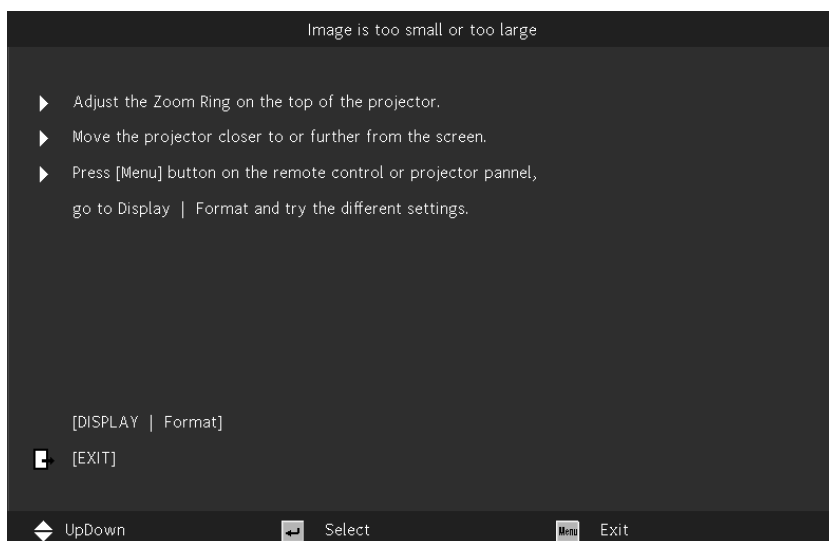
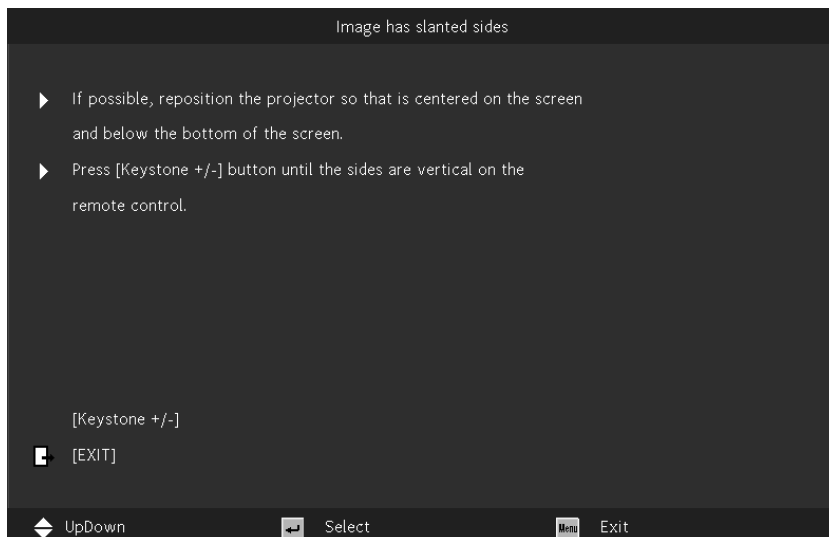

Fernbedienung (SRC) + Funktion

1. IR-Sender
2. AV-Stummschaltung
3. Neusynchronisation
4. Vier Richtungstasten
5. Menü
6. Trapezkorrektur +/-
7. Ein/Aus
8. Quelle
9. Enter
10. Energiesparen
11. Lautstärke +/-
12. Video
13. VGA
14. Seite +/-
15. Maus
16. Bild
17. HDMI
18. Seitenverhältnis
19. Zoom +/-
20. Stumm
21. Standbild

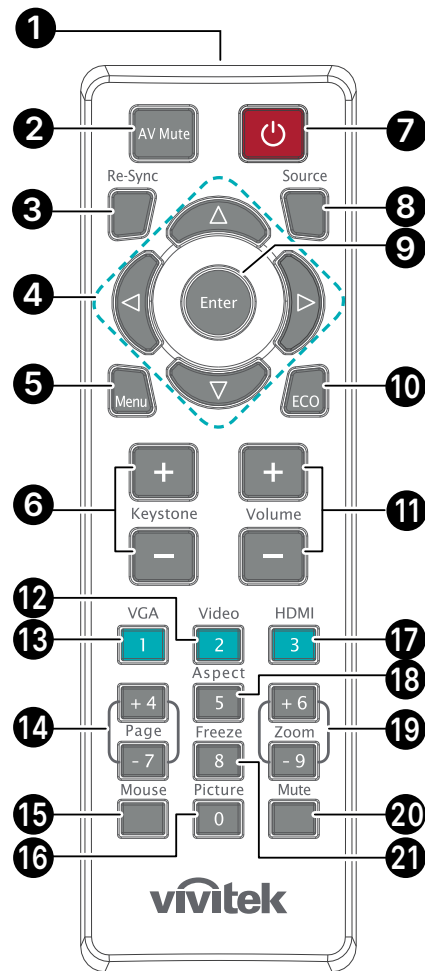

Wichtig:

1. Verwenden Sie den Projektor nicht bei hellem Fluoreszenzlicht. Bestimmte hochfrequente Fluoreszenzleuchten können die Funktion der Fernbedienung beeinträchtigen.
2. Achten Sie darauf, dass sich keine Hindernisse zwischen Fernbedienung und Projektor befinden. Sollte sich ein Hindernis zwischen Fernbedienung und Projektor befinden, können Sie das Signal über bestimmte reflektierende Oberflächen (z. B. Projektorleinwände) weiterleiten.
3. Die Tasten am Projektor haben dieselben Funktionen wie die entsprechenden Tasten auf der Fernbedienung. Diese Bedienungsanleitung beschreibt die Funktionen anhand der Fernbedienung.

Betriebsreichweite

- Die Fernbedienung nutzt zur Steuerung des Projektors die Infrarotübertragung.
- Sie müssen die Fernbedienung nicht direkt auf den Projektor richten.
- Die Fernbedienung funktioniert innerhalb eines Radius von 7 Metern und eines vertikalen Winkels von 15 Grad ober- und Unterhalb des Projektorniveaus richtig.

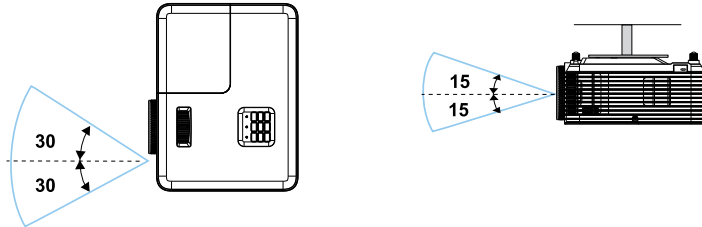

Hinweis:

Sollte der Projektor nicht auf die Fernbedienung reagieren, treten Sie näher an ihn heran oder ersetzen Sie die Batterien.

Batterien

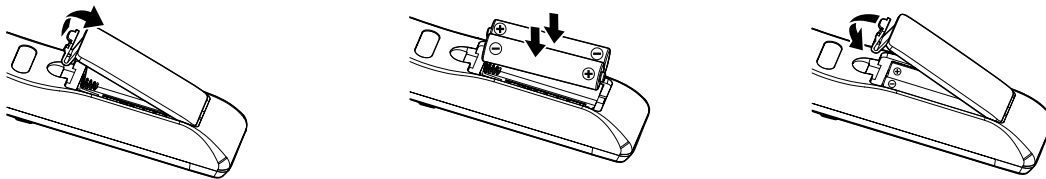

- Drücken Sie den Clip zur Freigabe der Batteriefachabdeckung.
- Legen Sie neue Batterien (AAA/R03) ein. Stellen Sie sicher, dass die Pole (+/-) der Batterien richtig ausgerichtet sind.
- Schließen Sie die Batteriefachabdeckung und drücken Sie sie nach unten, bis sie einrastet. Kombinieren Sie nicht verschiedene Batterietypen oder neue und alte Batterien.



Achtung:

1. Verwenden Sie ausschließlich AAA-Batterien (wir raten zum Einsatz von Alkali-Batterien).
2. Entsorgen Sie verbrauchte Batterien entsprechend Ihren örtlichen Richtlinien.
3. Entfernen Sie die Batterien, wenn Sie den Projektor über einen längeren Zeitraum nicht verwenden.

Installationsanleitung

Installationsort prüfen

- Verwenden Sie zur Stromversorgung eine Steckdose mit 3 Kontakten (mit Erdungsleiter). Dies gewährleistet die Erdung und ausgeglichene Bezugsmasse für alle Geräte des Projektorsystems.
- Verwenden Sie das mit diesem Projektor bereitgestellte Netzkabel. Falls dieser Artikel fehlen sollte, verwenden Sie ein geeignetes Netzkabel mit 3 Kontakten (mit Erdungsleiter); VERWENDEN SIE KEIN NETZKABEL MIT 2 KONTAKTEN.
- Prüfen Sie, ob die Spannung stabil, die Steckdose richtig geerdet ist und kein Stromleck vorliegt.
- Messen Sie den Gesamtstromverbrauch und stellen Sie sicher, dass sie innerhalb der Sicherheitskapazität liegt, damit keine Sicherheitsprobleme oder Kurzschlüsse auftreten.
- Schalten Sie den Höhenmodus ein, wenn Sie sich in großen Höhen befinden.
- Stellen Sie sicher, dass die Installationshalterungen richtig angebracht sind und das Gewicht des Projektors tragen können.
- Installieren Sie das Gerät nicht in der Nähe einer Klimaanlage oder eines Subwoofers.
- Installieren Sie das Gerät nicht an Orten mit hohen Temperaturen, unzureichender Kühlung oder viel Staub.
- Halten Sie das Gerät von Leuchtstofflampen fern (> 1 Meter), damit keine Fehlfunktionen durch IR-Störungen verursacht werden
- Achten Sie darauf, dass der VGA IN-Anschluss sicher mit dem VGA IN-Anschluss verbunden ist.. Die Schrauben an beiden Seiten sichern die Verbindung und das Kabelsignal zur Erzielung einer optimalen Anzeige.
- Verbinden Sie den AUDIO IN-Anschluss nur mit dem AUDIO IN-Port. Schließen Sie ihn nicht an den AUDIO OUT-Port oder andere Ports, wie BNC oder RCA an.
- Stellen Sie vor dem Einschalten sicher, dass Netzkabel und Signalkabel richtig angeschlossen sind. Vermeiden Sie Schäden am Projektor während des Starts und Betriebs, indem Sie das Signalkabel oder Netzkabel NICHT einstecken oder trennen.

Hinweise zur Kühlung

Luftauslass

- Stellen Sie zur Gewährleistung angemessener Kühlung sicher, dass am Luftauslass ein Freiraum von 50 cm besteht.
- Der Luftauslass sollte sich zur Vermeidung von Illusionen nicht vor der Linse eines anderen Projektors befinden.
- Halten Sie den Auslass mindestens 100 cm von den Einlässen anderer Projektoren fern.
- Der Projektor erzeugt während des Betriebs große Hitze. Der interne Lüfter leitet die Hitze des Projektors während des Abschaltvorgangs ab; dies kann eine Weile dauern. Nachdem der Projektor den Bereitschaftsmodus aufgerufen hat, drücken Sie zum Abschalten den Netzschalter und ziehen Sie das Netzkabel. Ziehen Sie das Netzkabel nicht während des Abschaltvorgangs; andernfalls kann dies den Projektor beschädigen. Gleichzeitig wirkt sich die verzögerte Wärmeableitung auf die Lebensdauer des Projektors aus. Der Abschaltvorgang kann je nach eingesetztem Modell variieren. Denken Sie in jedem Fall daran, das Netzkabel erst zu ziehen, nachdem der Projektor den Bereitschaftsmodus aufgerufen hat.

Lufteinlass

- Stellen Sie einen Freiraum von 30 cm rund um den Lufteinlass sicher.
- Halten Sie den Lufteinlass von anderen Wärmequellen fern.
- Vermeiden Sie allzu staubige Orte.

Installationshinweis

- Stellen Sie sicher, dass ein Mindestabstand von > 500 mm rund um alle Abluftöffnungen eingehalten wird.

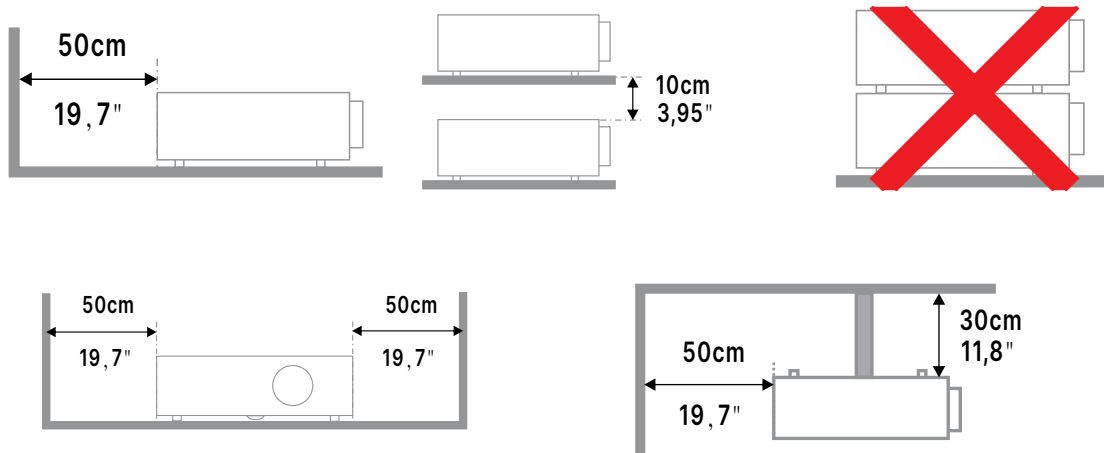

- Wenn Sie den Projektor an einem eingeschlossenen Ort betreiben, sollte die Umgebungslufttemperatur die maximal zulässige Betriebstemperatur nicht übersteigen. Zudem dürfen sämtliche Zu- und Abluftöffnungen nicht blockiert werden.

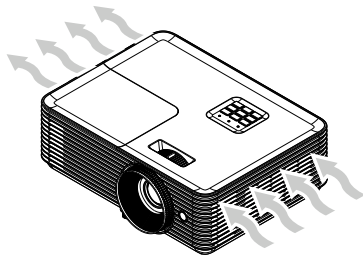

- Stellen sie sicher, dass die Zuluftöffnungen die heiße Luft bzw. Abluft von den Abluftöffnungen nicht wieder einziehen, da dies auch dann zu einer Abschaltung des Gerätes führen kann, wenn die Temperatur im Gehäuse innerhalb des zulässigen Betriebstemperaturbereichs liegt.
- Alle Gehäuse müssen eine zertifizierte thermische Bewertung bestehen, damit der Projektor die Abluft nicht wieder einzieht.

Einrichtungs- und Projektionsoptionen

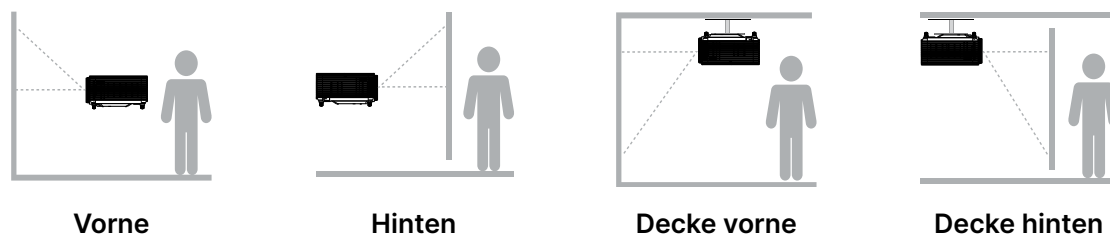

Projektor montieren

Einheit: mm

MUTTER EINSETZEN: M4

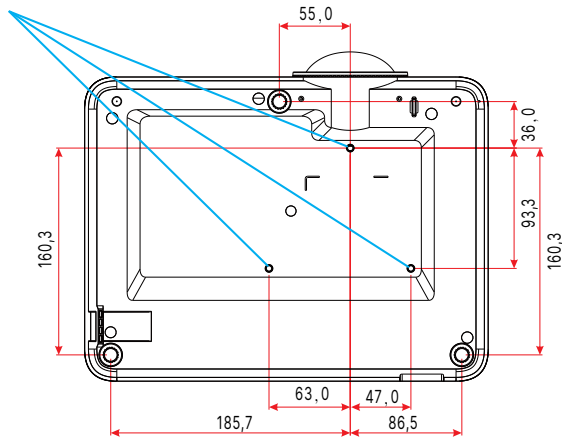

Achtung:

Verwenden Sie bei der Installation ausschließlich UL-gelistete Deckenhalterungen.

Verwenden Sie zur Deckenmontage zugelassene Montagehardware und M4-Schrauben mit einer maximalen Schraubentiefe von 10 mm.

Die Konstruktion der Deckenmontage muss eine geeignete Form und Stabilität aufweisen. Die Lastkapazität der Deckenmontage muss das Gewicht des installierten Gerätes überschreiten; als zusätzliche Sicherheitsmaßnahme sollte es über einen Zeitraum von 60 Sekunden das Dreifache des Gewichts dieses Produktes aushalten können.

Projektionsabstand vs. Projektionsgröße

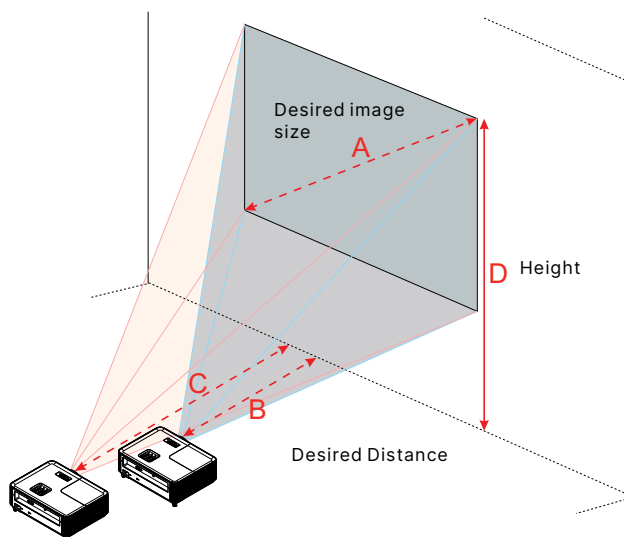

DX330

Gewünschte Bildgröße		Abstand (m)		Oben (cm)
Diagonal (in) <A>	B (cm) x H (cm)	Max. Zoom 	Min. Zoom <C>	Von der Basis bis zur Oberseite des Bildes <D>
27,34	56 × 42	==	1,2	48
40	81 × 61	1,6	1,8	70
50	102 × 76	2	2,2	88
60	122 × 91	2,37	2,6	105
70	142 × 107	2,8	3,1	123
80	163 × 122	3,2	3,5	140
90	183 × 137	3,5	4	158
100	203 × 152	3,9	4,4	175
150	305 × 229	5,9	6,6	263
180	366 × 274	7,1	7,9	315
200	406 × 305	7,9	8,8	351
250	508 × 381	9,9	11	438
304,41	619 × 464	12	==	534

DW350

Gewünschte Bildgröße		Abstand (m)		Oben (cm)
Diagonal (in) <A>	B (cm) x H (cm)	Max. Zoom 	Min. Zoom <C>	Von der Basis bis zur Oberseite des Bildes <D>
29,7	64 × 40	==	1,1	45
40	86 × 54	1,3	1,5	61
50	108 × 67	1,7	1,9	76
60	129 × 81	2	2,2	91
70	151 × 94	2,3	2,6	106
80	172 × 108	2,7	3	121
90	194 × 121	3	3,3	136
100	215 × 135	3,3	3,7	151
150	323 × 202	5	5,6	227
180	388 × 242	6	6,7	272
200	431 × 269	6,6	7,4	303
250	538 × 337	8,3	9,3	378
301,5	649 × 406	10	==	456

DH380

Gewünschte Bildgröße		Abstand (m)		Oben (cm)
Diagonal (in) <A>	B (cm) x H (cm)	Max. Zoom 	Min. Zoom <C>	Von der Basis bis zur Oberseite des Bildes <D>
27,88	62 × 35	==	1	40
50,0	111 × 62	1,6	1,8	72
60,0	133 × 75	1,97	2,2	87
70,0	155 × 87	2,3	2,5	101
80,0	177 × 100	2,6	2,9	116
90,0	199 × 112	2,9	3,2	130
100,0	221 × 125	3,3	3,6	144
120,0	266 × 149	3,9	4,3	173
150,0	332 × 187	4,9	5,4	217
180,0	398 × 224	5,9	6,5	260
200,0	443 × 249	6,6	7,2	289
250,0	553 × 311	8,2	9	361
305,21	676 × 380	10	==	441

DX335ST

Gewünschte Bildgröße		Abstand (m)		Oben (cm)
Diagonal (in) <A>	B (cm) x H (cm)	Max. Zoom 	Min. Zoom <C>	Von der Basis bis zur Oberseite des Bildes <D>
31,9	65 × 49	0,4	0,4	56
40	81 × 61	0,5	0,5	70
50	102 × 76	0,6	0,6	88
60	122 × 91	0,8	0,8	105
70	142 × 107	0,9	0,9	123
80	163 × 122	1,0	1,0	140
90	183 × 137	1,1	1,1	158
100	203 × 152	1,3	1,3	175
120	244 × 183	1,5	1,5	210
150	305 × 229	1,9	1,9	263
180	366 × 274	2,3	2,3	315
250	508 × 381	3,1	3,1	438
303,09	616 × 462	3,8	3,8	531

DW355ST

Gewünschte Bildgröße		Abstand (m)		Oben (cm)
Diagonal (in) <A>	B (cm) x H (cm)	Max. Zoom 	Min. Zoom <C>	Von der Basis bis zur Oberseite des Bildes <D>
35,64	77 × 48	0,4	0,4	54
40	86 × 54	0,4	0,4	61
50	108 × 67	0,6	0,6	76
60	129 × 81	0,7	0,7	91
70	151 × 94	0,8	0,8	106
80	172 × 108	0,9	0,9	121
90	194 × 121	1,0	1,0	136
100	215 × 135	1,1	1,1	151
120	258 × 162	1,3	1,3	182
150	323 × 202	1,7	1,7	227
180	388 × 242	2	2	272
200	431 × 269	2,2	2,2	303
250	538 × 337	2,8	2,8	378
302,98	653 × 408	3,4	3,4	458

DX331

Gewünschte Bildgröße		Abstand (m)		Oben (cm)
Diagonal (in) <A>	B (cm) x H (cm)	Max. Zoom 	Min. Zoom <C>	Von der Basis bis zur Oberseite des Bildes <D>
30,6	62 × 47		1,2	54
40	81 × 61	1,2	1,6	70
50	102 × 76	1,5	2	88
60	122 × 91	1,8	2,4	105
70	142 × 107	2,1	2,7	123
80	163 × 122	2,4	3,1	140
90	183 × 137	2,7	3,5	158
100	203 × 152	3	3,9	175
150	305 × 229	4,5	5,9	263
180	366 × 274	5,4	7,1	315
200	406 × 305	6	7,8	351
250	508 × 381	7,5	9,8	438
301,78	613 × 460	9,1		529

DW351

Gewünschte Bildgröße		Abstand (m)		Oben (cm)
Diagonal (in) <A>	B (cm) x H (cm)	Max. Zoom 	Min. Zoom <C>	Von der Basis bis zur Oberseite des Bildes <D>
30,07	65 × 40		1	45
40	86 × 54	1	1,3	61
50	108 × 67	1,3	1,7	76
60	129 × 81	1,5	2	91
70	151 × 94	1,8	2,3	106
80	172 × 108	2	2,7	121
90	194 × 121	2,3	3	136
100	215 × 135	2,6	3,3	151
150	323 × 202	3,8	5	227
180	388 × 242	4,6	6	272
200	431 × 269	5,1	6,7	303
250	538 × 337	6,4	8,3	378
301,17	649 × 405	7,7		456

DH381 / DH382

Gewünschte Bildgröße		Abstand (m)		Oben (cm)
Diagonal (in) <A>	B (cm) x H (cm)	Max. Zoom 	Min. Zoom <C>	Von der Basis bis zur Oberseite des Bildes <D>
30,73	68 × 38		1	44
40	89 × 50	1	1,3	58
50	111 × 62	1,3	1,6	72
60	133 × 75	1,5	2	87
70	155 × 87	1,8	2,3	101
80	177 × 100	2	2,6	116
90	199 × 112	2,3	2,9	130
100	221 × 125	2,5	3,3	144
150	332 × 187	3,8	4,9	217
180	398 × 224	4,5	5,9	260
200	443 × 249	5	6,5	289
250	553 × 311	6,3	8,1	361
303,81	673 × 378	7,6		439

DH385ST

Gewünschte Bildgröße		Abstand (m)		Oben (cm)
Diagonal (in) <A>	B (cm) x H (cm)	Max. Zoom 	Min. Zoom <C>	Von der Basis bis zur Oberseite des Bildes <D>
36,43	81 × 45	0,4	0,4	53
45,00	100 × 56	0,5	0,5	65
60,00	133 × 75	0,7	0,7	87
70,00	155 × 87	0,8	0,8	101
80,00	177 × 100	0,9	0,9	116
91,00	201 × 113	1	1	131
100,00	221 × 125	1,1	1,1	144
120,00	266 × 149	1,3	1,3	173
150,00	332 × 187	1,6	1,6	217
200,00	443 × 249	2,2	2,2	289
250,00	553 × 311	2,7	2,7	361
300,53	665 × 374	3,3	3,3	434

Projektorstartanleitung

1 Stromversorgung und Eingangsgeräte anschließen

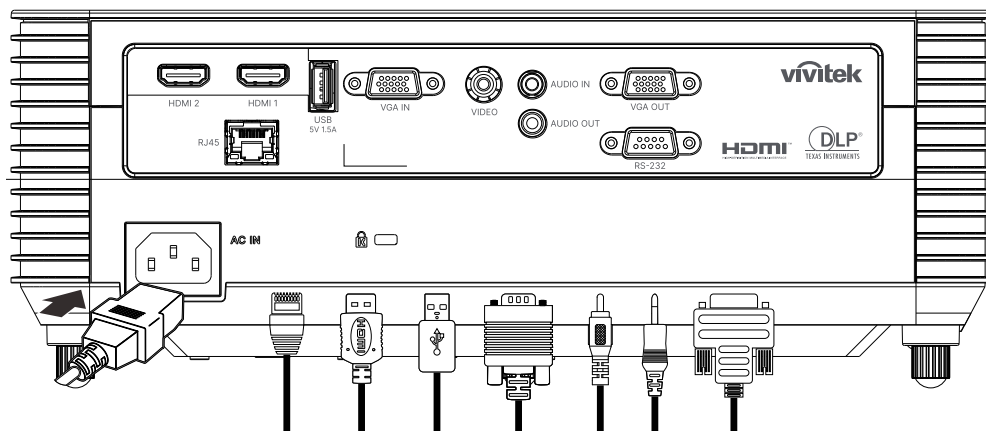

- Schließen Sie das mitgelieferte Netzkabel und Ihre Eingangsgeräte sicher an. (HDMI, USB, VGA, RJ45 usw.)
Bei hergestellter Verbindung blinkt die Betriebs-LED zunächst grün und leuchtet dann grün.

2 Ein-/Ausschalten

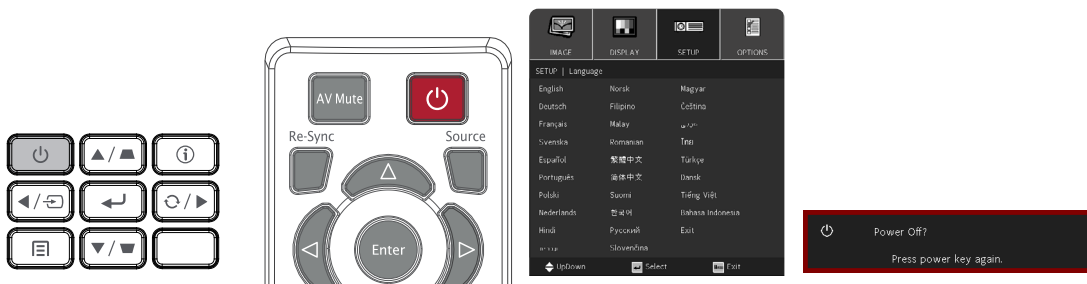

- Einschalten: Drücken Sie am Projektor oder an der Fernbedienung.
Die Betriebs-LED blinkt nun grün.
Der Startbildschirm wird nach etwa 30 Sekunden angezeigt.
- Wenn Sie den Projektor das erste Mal einschalten, können Sie Ihre bevorzugte Sprache wählen. Beachten Sie Sprache einstellen auf Seite 33.
- Ausschalten: Drücken Sie am Projektor oder an der Fernbedienung.
Die Meldung „Abschalten? /Ein-/Austaste erneut drücken“ wird angezeigt
Drücken Sie die Ein-/Austaste zur Bestätigung der Abschaltung des Projektors erneut.

3 Projektorneigung anpassen

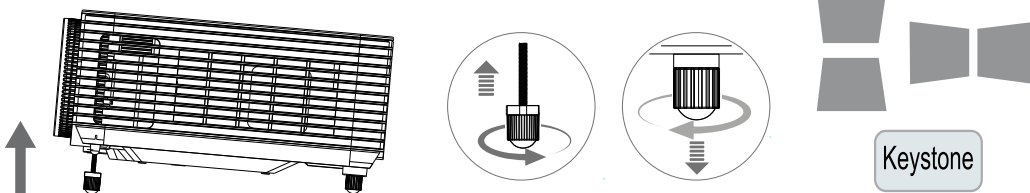

- Zum Erhöhen des Neigungswinkels drehen Sie den linken und rechten Neigfuß gegen den Uhrzeigersinn.
- Drücken Sie die KEYSTONE-Taste zur Anpassung der Leinwandneigung. Der Trapezkorrektur-Regler erscheint auf dem Bildschirm. Drücken Sie bei der vertikalen Trapezkorrektur / . Drücken Sie bei der horizontalen Trapezkorrektur / . (Nur verfügbar beim DW355ST-Modell)



Achtung: Beim Einrichten des Projektors

1. Projektortisch oder -ständer sollten einen sicheren, ebenen Stand aufweisen.
2. Platzieren Sie den Projektor so, dass er lotrecht zur Leinwand steht.
3. Achten Sie darauf, dass die Kabel sicher verlegt sind, sodass niemand darüber stolpert.

4 Projektorobjektiv anpassen

Verwenden Sie nur die 3 Ringe am oberen Bedienfeld des Projektors

ZOOM

1. Drehen Sie den inneren Ring zur Bildzoomsteuerung, um die Größe des projizierten Bildes und die Leinwandgröße zu ändern.

Der Objektivzoom-Bereich kann zwischen 25 und -15 % der Anzeige angepasst werden.

DH380

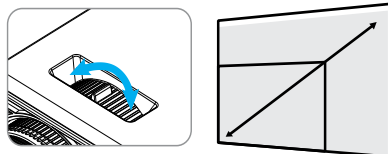

FOCUS

2. Drehen Sie den äußeren Ring zur Bildfokussteuerung, um das projizierte Bild scharfzustellen.

DH380

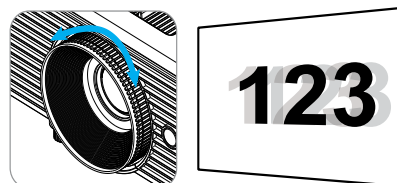

DW355ST

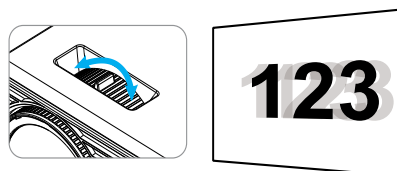

3. Einstellungen des Bildschirmmenüs (OSD)

OSD-Menüsteuerung

Sie können am Bildschirmmenü (engl. On-Screen Display, OSD) verschiedene Einstellungen vornehmen, das Bild anpassen und den aktuellen Status des Projektors überprüfen.

OSD-Navigation

Sie können mit Hilfe der Steuertasten an der Fernbedienung oder am Projektor durch die Menüs navigieren und Änderungen am OSD vornehmen.

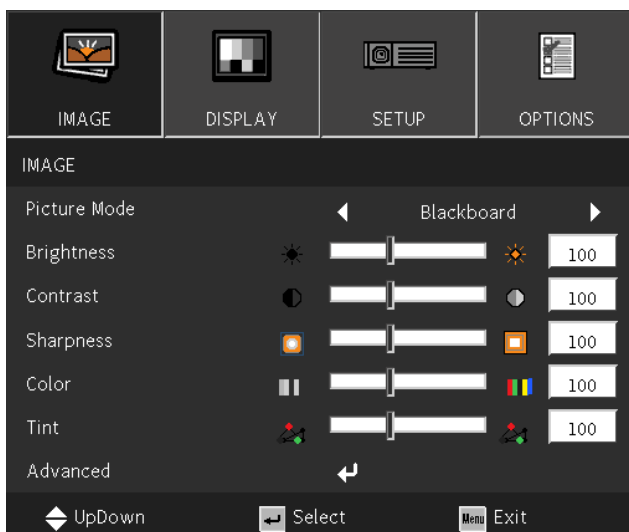

- Rufen Sie mit der Menu-Taste das Bildschirmmenü auf.
- Oben am Bildschirm werden vier Menüsymbole angezeigt. Drücken Sie die Tasten ◀ / ▶, um ein Menü auszuwählen.
- Drücken Sie die Tasten ▼/▲, um durch die Untermenüs zu scrollen.
- Drücken Sie die Tasten ◀ / ▶, um die Einstellungen in einem Untermenü zu ändern.
- Drücken Sie ↵, um die erweiterten Einstellungen für ein Untermenü aufzurufen.
- Durch Betätigen der MENU-Taste schließen Sie das Bildschirmmenü bzw. verlassen ein Untermenü.
- Mit der EXIT-Taste kehren Sie zum vorherigen Menü zurück.

Hinweis:

Je nach Videoquelle sind nicht alle Elemente im OSD verfügbar. Die Elemente Horizontalposition/ Vertikalposition im Computer-Menü können beispielsweise nur geändert werden, wenn eine Verbindung zu einem Computer besteht. Die Elemente, die nicht verfügbar sind, sind ausgegraut und können nicht aufgerufen werden.

IMAGE (BILD)-Menü

Picture Mode (Anzeigemodus)	Presentation (Präsentation) / Bright (Hell) / Movie (Film) / sRGB / Blackboard (Tafel) / User (Benutzer) / 3D (Drei Dimensionen)
Brightness (Helligkeit)	-50~50
Contrast (Kontrast)	-50~50
Sharpness (Schärfe)	1~15
Color (Farbe)*	-50~50
Tint (Farbton)*	-50~50
Advanced (Erweitert)	Gamma: Film / Video / Graphics (Grafiken) / Standard
	BrilliantColor™: 1~10
	Color Temp (Farbtemperatur): Warm / Medium (Mittel) / Cold (Kühl)
	Color settings (Farbeinstell.): R (Rot)/G (Grün)/B (Blau)/C (Zyan)/M (Magenta)/Y (Gelb) (Hue (Farbton) / Saturation (Sättigung) / Gain (Verstärkung)) Color settings (Farbeinstell.): W (Weiß) (Red (Rot) / Green (Grün) / Blue (Blau))
	Color Space: (Farbraum): Auto (AUTOM.) / RGB / YUV Color Space (Farbraum)**: Auto (AUTOM.) / RGB (0 bis 255) / RGB (16 bis 235) / YUV
	Signal***: Automatic (Automatik) / Phase / Frequency (Frequenz) / H. Position / V. Postion / Exit (Beenden)
Exit (Beenden)	

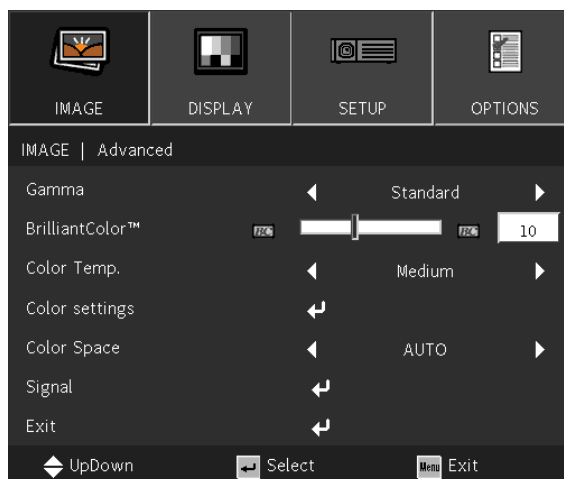
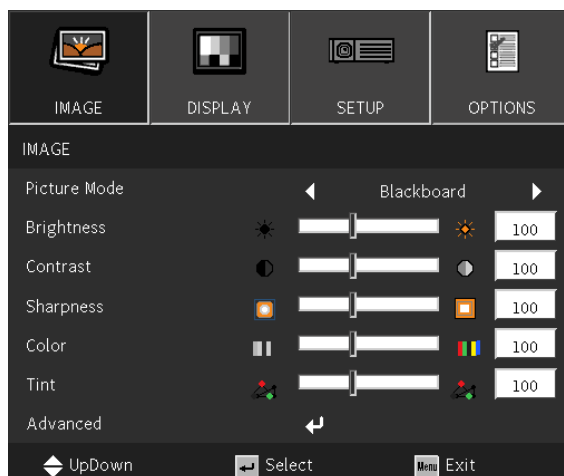

Hinweis:

“*” Nur bei Video- und YUV-Quellen unterstützt.

“**” Nur bei HDMI-Quelle unterstützt.

“***” Nur bei analogen VGA-Quellen unterstützt.

Picture Mode (Anzeigemodus)

- Verwenden Sie ◀/▶, um einen Modus ganz nach Ihren persönlichen Vorlieben auszuwählen.
- **Presentation (Präsentation)**: Empfohlene Einstellung. Der beste Projektionseffekt für Präsentationen.
- **Bright (Hell)**: Dieser Modus eignet sich für Einsatzumgebungen, in denen eine Ausgabe mit maximaler Helligkeit benötigt wird.
- **Movie (Film)**: Sorgt für ein ausgewogenes Verhältnis zwischen Farbsättigung, Kontrast und Helligkeit.
Wird für dunkle Umgebungen empfohlen.
- **sRGB**: Optimierte die RGB-Farben für originalgetreue Bilder mit beschränkter Helligkeitseinstellung.
- **Blackboard (Tafel)**: Wählen Sie diesen Modus für optimale Farbeinstellungen, wenn Bilder auf eine Tafel (grün) projiziert werden.
- **User (Benutzer)**: Ermöglicht eine individuelle Einstellung von Helligkeit, Kontrast und Farbe.
- **3D (Drei Dimensionen)**: Empfohlene Einstellung, wenn 3D-Funktion aktiviert ist.

Brightness (Helligkeit)

- Drücken Sie ↵ und verwenden Sie ◀/▶, um die Helligkeit des Bildes zu erhöhen oder zu reduzieren.

Contrast (Kontrast)

- Drücken Sie ↵ und verwenden Sie ◀/▶, um den Kontrast des Bildes anzupassen.

Sharpness (Schärfe)

- Drücken Sie ↵ und verwenden Sie ◀/▶, um die Bildschärfe des Bildes anzupassen.

Color (Farbe)































- Drücken Sie ↵ und verwenden Sie ◀/▶, um die Sättigung im Bild anzupassen.

Tint (Farbton)

- Drücken Sie ↵ und verwenden Sie ◀/▶, um die Farbbalance von Rot und Grün anzupassen.

Advanced (Erweitert)

- Drücken Sie ↵ und verwenden Sie ▼/▲, um durch die Untermenüs zu scrollen.
- **Gamma**: Verwenden Sie ◀/▶, um die Chrominanz des Bildes auszuwählen.
Wenn das Umgebungslicht zu hell ist, kann sich dies auf das Projektionsbild in dunklen Bereichen auswirken. Ändern Sie den Gammawert, um die Chrominanz anzupassen.
Film: Für Heimkino.
Video: Für Video- oder TV-Quellen.
Graphics (Grafiken): Für Bildquelle.
Standard: Für PC- bzw. Computer-Quellen.
- **BrilliantColor™**: Verwenden Sie ◀/▶, um die brillante Farbe des Bildes anzupassen.
- **Color Temperature (Farbtemperatur)**: Verwenden Sie ◀/▶, um die Farbtemperatur auszuwählen.
Warm: Erhöht die Rottöne im Bild.
Normal: Verwendet die natürliche Farbgebung.
Kalt: Erhöht die Blautöne im Bild.

- **Color Settings (Farbeinstell.):** Drücken Sie  und verwenden Sie /, um durch die Untermenüs zu scrollen.
Farbe: Zum Auswählen und Anpassen der Farbe (Rot, Grün, Blau, Cyan, Magenta, Gelb).
Farbton: Verwenden Sie /, um den Farbton anzupassen.
Sättigung: Verwenden Sie /, um die Sättigung anzupassen.
Verstärkung: Verwenden Sie /, um die Farbverstärkung anzupassen.
Farbe: Zum Auswählen und Anpassen der Farbe (Weiß).
Rot: Verwenden Sie /, um den Wert der Farbe Rot anzupassen.
Grün: Verwenden Sie /, um den Wert der Farbe Grün anzupassen.
Blau: Verwenden Sie /, um den Wert der Farbe Blau anzupassen.
Mit diesen drei Optionen wird die Bandbreite der Farbwiedergabe für das gesamte Bild eingestellt. Wenn eine geringe Menge Rot, Grün oder Blau in den grauen Bereichen erscheint, verringern Sie die Zunahme der jeweiligen Farben entsprechend. Je höher die Verstärkung ist, umso geringer wird der Kontrast des Bildes.
- **Color Space (Farbraum):** Hier wählen Sie einen passenden Farbmatrixtyp zwischen Auto, RGB, RGB (0 bis 255)(*), RGB (16 bis 235)(*), oder YUV.
- **Signal:** Drücken Sie  und verwenden Sie /, um durch die Untermenüs zu scrollen.
Automatic (Automatik): Verwenden Sie /, um die Bildsynchronisation ein- oder auszuschalten.
Phase: Verwenden Sie /, um die Frequenz anzupassen, sodass die analoge RGB-Bildverzerrung reduziert wird.
Frequency (Frequenz): Verwenden Sie /, um die horizontale Breite des analogen RGB-Bilds anzupassen.
H Position (H.Position): Verwenden Sie /, um die Anzeigeposition in horizontaler Richtung anzupassen.
V Position (V.Position): Verwenden Sie /, um die Anzeigeposition in vertikaler Richtung anzupassen.
- **Exit (Beenden):** Drücken Sie  zum Zurückkehren zur vorherigen Seite.
- **Exit (Beenden):** Drücken Sie  zum Zurückkehren zur vorherigen Seite.

DISPLAY (ANZEIGE)-Menü

Format	XGA-Modell: Auto (AUTOM.) / 4:3 / 16:9 / Native WXGA-Modell: Auto (AUTOM.) / 4:3 / 16:9 / 16:10 / LBX / Native 1080p-Modell: Auto (AUTOM.) / 4:3 / 16:9 / LBX / Native
Edge Mask (Rändermaske)	0~10
Zoom	-5~25
V Keystone (Ver. Trapezkor.)	-40~40 -20~20*
Enhanced Gaming	On (Ein) / Off (Aus)
3D (Drei Dimensionen)	3D Mode (3D-Modus): Off (Aus) / DLP-Link 3D Format** : Auto (AUTOM.) / SBS / Top and Bottom / Frame Sequential 3D Sync. Invert (3D-Sync. umkehr.)** : On (Ein) / Off (Aus) Exit (Beenden)

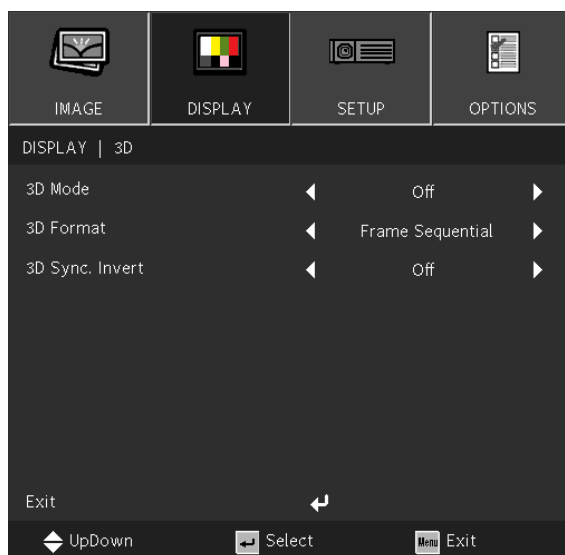

Hinweis:

„*“ Nur verfügbar beim DW355ST-Modell.

„**“ Nur verfügbar, wenn 3D nur über DLP-Link-Brille aktiviert ist.

Format

- Wählen Sie mit ◀/▶ das Format (Auto, 4:3, 16:9, 16:10, LBX, Nativ)

Edge Mask (Rändermaske)

- Die Funktion Kantenmaskierung kann das Rauschen von einem Videobild entfernen. Bei der Funktion Kantenmaskierung handelt es sich um das Entfernen des Videokodierungsrauschens am Rand von Videoquellen.

Zoom

- Vergrößern Sie das projizierte Bild mit ◀ / ▶.

V Keystone (Ver. Trapezkor.)

- Verwenden Sie ◀/▶, um den Wert anzupassen und die vertikale Verzerrung des Bildes zu korrigieren. Der Wert ist um ±40 einstellbar.

Enhanced Gaming

- **On (Ein):** Erhöht die Eingangsverzögerung durch Deaktivierung der Funktionen, die die Verzögerung erhöhen, wie PureMotion und Geometriekorrektur.
- **Off (Aus):** Deaktiviert diese Funktion.

3D (Drei Dimensionen)

- Drücken Sie ⬅ und verwenden Sie ▼/▲, um 3D-Quelle, Synchronisationsmethode und 3D-Format einzustellen.
- Bevor Sie 3D-Einstellungen vornehmen, stellen Sie sicher, dass das Eingangssignal mit der 3D-Synchronisation verbunden ist.
- **3D Mode (3D-Modus):** Verwenden Sie ◀/▶, um 3D-Funktionen zu aktivieren oder zu deaktivieren.
Aus: Deaktiviert die 3D-Funktion.
DLP-Link: Aktiviert die interne 3D-Synchronisation.
- **3D Format:** Verwenden Sie ◀/▶, um den 3D-Formattyp auszuwählen:
Auto, Side-by-Side, Top and Bottom, Frame Sequential.
- **3D Sync Invert (3D-Sync. umkehr.):** Verwenden Sie ◀/▶, um das 3D-Signal von links nach rechts oder von rechts nach links umzukehren.
Ein: Aktiviert die Signalumkehrung.
Aus: Behält das empfangene Signal bei.
- **Exit (Beenden):** Drücken Sie ⬅ zum Zurückkehren zur vorherigen Seite.



Wichtig:

Bei Menschen, die folgende Kriterien erfüllen, gilt Vorsicht bei der Betrachtung von 3D-Bildern:

Kinder unter sechs Jahren.

Personen, die allergisch oder sensibel auf Licht reagieren, die krank sind oder früher unter Herz-Kreislauf-Erkrankungen litten

Menschen, die müde sind oder unter Schlafmangel leiden.

Menschen, die unter dem Einfluss von Drogen oder Alkohol stehen.

Normalerweise ist die Betrachtung von 3D-Bildern sicher. Einige Menschen können sich dabei jedoch unwohl fühlen. Lesen Sie hierzu auch die überarbeiteten Richtlinien der 3D League vom 10. Dezember 2008. Diese empfehlen, beim Betrachten von 3D-Bildern alle 30 bis 60 Minuten eine Pause von mindestens 5 bis 15 Minuten zu machen.

SETUP-Menü

Language (Sprache)	Aktuelle Sprache Bildschirm zur Sprachauswahl
Projection (Projektion)	<ul style="list-style-type: none"> Tisch vorne / Tisch hinten / Decke vorne / Decke hinten
Menu Location (Menüposition)	<ul style="list-style-type: none"> Mitte / Links oben / Rechts oben / Links unten / Rechts unten
Screen Type (Bildschirmtyp)*	16:10 / 16:9
Audio Settings (Audioeinstellungen)	Mute (Stumm): On (Ein) / Off (Aus) Volume: (Lautstärke): 0~10 Audio Input (Audioeingang): Default (Standard) / AUDIO1
Advanced (Erweitert)	Logo: Default (Standard) / Neutral Exit (Beenden)

Hinweis:



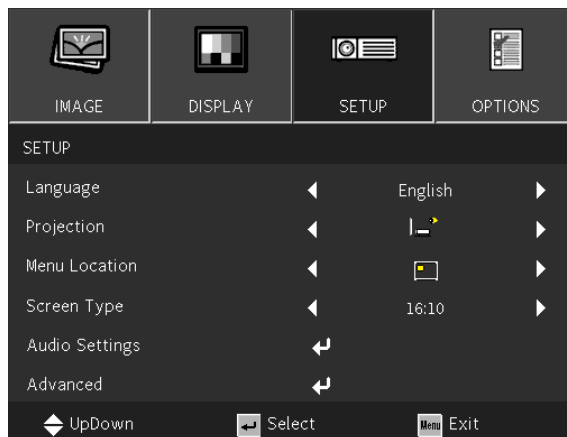

“*” Nur bei WXGA-Modellen unterstützt.



Language (Sprache)

- Drücken Sie die MENU-Taste. Drücken Sie die Tasten ◀/▶, um zu EINRICHTUNG zu wechseln.
- Drücken Sie die Tasten ▼/▲, um zum Untermenü **Language (Sprache)** zu scrollen.
- Drücken Sie ↵, um die erweiterten Einstellungen aufzurufen.
- Drücken Sie die ▼/▲/◀/▶, um durch die Sprachen zu scrollen und Ihre Sprache zu markieren.
- Drücken Sie die Taste MENU, um die erweiterten Spracheinstellungen zu schließen.

Projection (Projektion)

- Verwenden Sie ◀/▶, um die Projektionsposition auszuwählen.
-  **Tisch vorne:** Der Projektor ist auf einem Tisch aufgestellt und das Bild wird von vorn auf die Leinwand projiziert.
-  **Tisch hinten:** Der Projektor ist auf einem Tisch aufgestellt und das Bild wird von hinten auf die Leinwand projiziert.
-  **Decke vorne:** Der Projektor ist an der Decke angebracht und das Bild wird von vorn auf die Leinwand projiziert.
-  **Decke hinten:** Der Projektor ist an der Decke angebracht und das Bild wird von hinten auf die Leinwand projiziert.

Menu Location (Menüposition)

- Wählen Sie mit ◀/▶ die Menüposition ( Mitte,  Links oben,  Rechts oben,  Links unten,  Rechts unten)

Screen Type (Bildschirmtyp)

- Verwenden Sie ◀/▶, um das Bildseitenverhältnis auszuwählen (16:9 oder 16:10).

Audio Settings (Audioeinstellungen)

- Drücken Sie ↵ und verwenden Sie ▼/▲, um durch die Untermenüs zu scrollen.
- **Mute (Stumm):** Verwenden Sie ◀/▶ zum De-/Aktivieren der Stummschaltung.
- **Volume (Lautstärke):** Verwenden Sie ◀/▶, um die Lautstärke des Projektors zu erhöhen oder zu reduzieren.
- **Audio Input (Audioeingang):**
Standard: Legen Sie den Audioeingang entsprechend der aktuellen Eingangsquelle fest.
AUDIO1: Audioeingang wird die Audioquelle für alle Videoeingänge.

Advanced (Erweitert)

- Drücken Sie ↵ und verwenden Sie ▼/▲, um durch die Untermenüs zu scrollen.
- **Logo:** Verwenden Sie diese Funktion zur Festlegung des gewünschten Startbildschirms. Änderungen treten beim nächsten Einschalten des Projektors in Kraft.
Standard: Das Standard-Startbild.
Neutral: Logo wird nicht am Startbildschirm angezeigt.

OPTIONS (OPTIONEN)-Menü

Input Source (Eingangsquelle)	VGA Video HDMI
Source Lock	On (Ein) / Off (Aus)
High Altitude (Große Höhe)	On (Ein) / Off (Aus)
Information Hide (Info ausblenden)	On (Ein) / Off (Aus)
Keypad Lock (Tastensperre)	On (Ein) / Off (Aus)
Test Pattern (Testbild)	Grid (Raster) / White (Weiß)
IR Function (Infrarot Funktion)	On (Ein) / Off (Aus)
Background Color (Hintergrundfarbe)	Black (Schwarz) / Red (Rot) / Blue (Blau) / Green (Grün) / White (Weiß)
Advanced (Erweitert)	Direct Power On (Direkt einschalten): On (Ein) / Off (Aus)
	Signal Power On (Einschalten durch Signale)*: On (Ein) / Off (Aus)
	Auto Power Off(min) (Autom. aus (Min.)): 0~180
	Sleep Timer(min) (Zeitsteuerung (Min.)): 0~990
	Quick Resume (Kurzübersicht): On (Ein) / Off (Aus)
	Exit (Beenden)
Lamp Settings (Lampeneinstellungen)	Lamp Hour (Lampenstd.)
	Lamp Reminder (Hinweis zur Lampe): On (Ein) / Off (Aus)
	Brightness Mode (Hellmodus): Bright (Hell) / Eco / Dynamic
	Lamp Reset (Lampestd. auf Null): Yes (Ja) / No (Nein)
	Exit (Beenden)

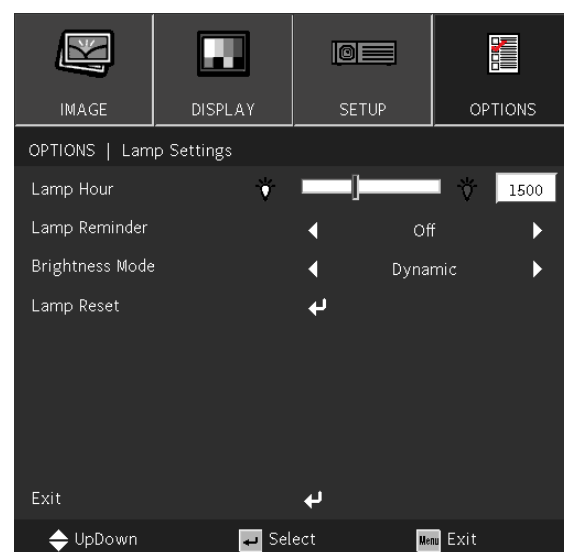
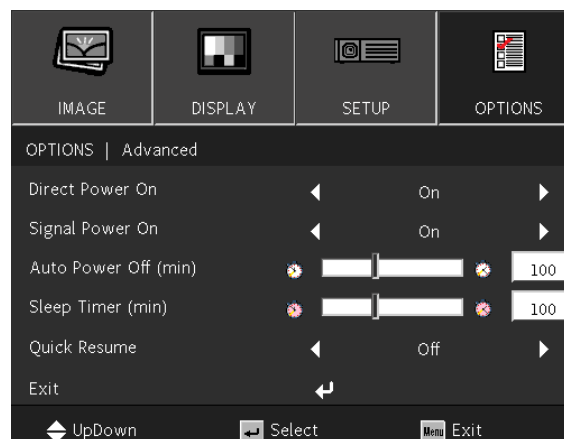
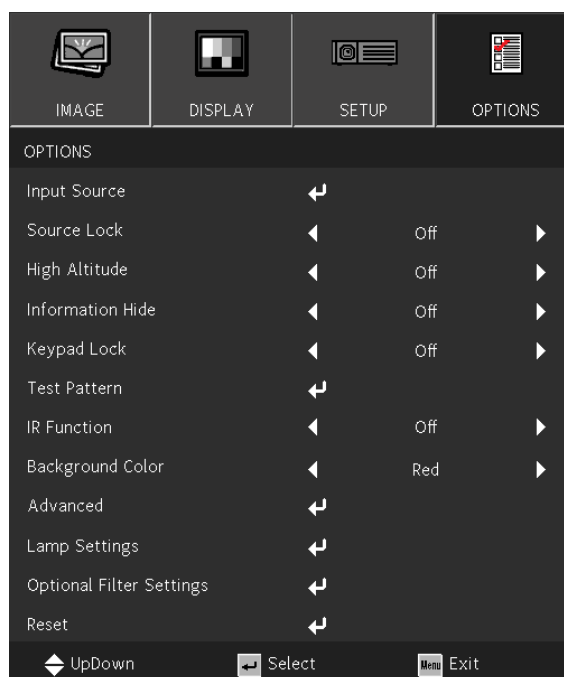

Optional Filter Settings (Filter Einstellungen)	Optional Filter Installed (Optional installierter Filter): Yes (Ja) / No (Nein)
	Filter Usage Hours (Filter Betriebsstunden): 0~99999
	Filter Reminder (Filter Erinnerung): Off (Aus) / 300 h / 500 h / 800 h / 1000 h
	Filter Reset (Filter zurücksetzen): Yes (Ja) / No (Nein)
	Exit (Beenden)

Reset (Zurücksetzen)	Yes (Ja) / No (Nein)
----------------------	----------------------

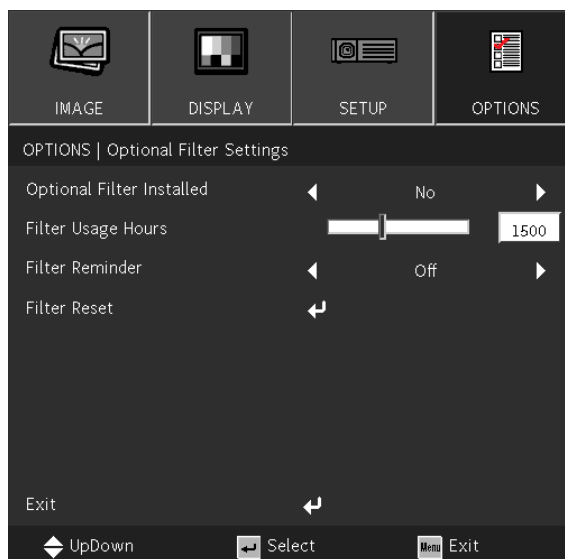
**Hinweis:**

“*” Nur bei HDMI unterstützt.

Input Source (Eingabequelle)

- Drücken Sie und verwenden Sie , um durch die Untermenüs zu scrollen.
- Wählen Sie, welche Quellen Sie benötigen. Drücken Sie zum Abschluss der Auswahl die -Taste.

Source Lock

- **On (Ein):** Der Projektor sucht nur die aktuelle Eingangsauswahl.
- **Off (Aus):** Der Projektor sucht nach anderen Signalen, wenn das aktuelle Eingangssignal verlorenght.

High Altitude (Große Höhe)

- Verwenden Sie , um die Lüftergeschwindigkeit einzustellen (Ein, Aus).

Information Hide (Info ausblenden)

- Verwenden Sie zum Ausblenden oder Einblenden der Quellenmeldung.

Keypad Lock (Tastenfeldsperre)

- Verwenden Sie , um die Tastenfeldsperre ein- oder auszuschalten.

Hinweis:

Zum Entsperren über das Bedienfeld drücken Sie für 5 Sekunden die Taste „“, um das Bedienfeld freizugeben.

Test Pattern (Testbild)

- Drücken Sie und wählen Sie mit Weiß / Raster, aktivieren Sie das Testmuster.







IR Function (Infrarot Funktion)

- **On (Ein):** Der Projektor kann mit Hilfe der Fernbedienung gesteuert werden.
- **Off (Aus):** Nur verfügbar, um die Tasten des Bedienfeldes zu verwenden.





Background Color (Hintergrundfarbe)

- Verwenden Sie , um die Hintergrundfarbe für die Leinwand auszuwählen (Schwarz, Rot, Grün, Blau, Weiß).

Advanced (Erweitert)

- Drücken Sie  und verwenden Sie , um durch die Untermenüs zu scrollen.
- **Direct Power On (Direkt einschalten):** Verwenden Sie  zum Ein-/Ausschalten. Diese Funktion ist standardmäßig auf AUS gesetzt. Wenn diese Option eingeschaltet ist, schaltet sich der Projektor automatisch ein, wenn das Gerät das nächste Mal an die Stromversorgung angeschlossen wird. Mit dieser Funktion und dem Ein-/Ausschalter (anstelle der Fernbedienung) können Sie den Projektor einschalten.
- **Signal Power on (Einschalten durch Signale):** Verwenden Sie , um das automatische Einschalten beim Eingang eines Signal ein- oder auszuschalten.
Ein: Der Projektor schaltet sich automatisch ein, wenn HDMI angewendet wird.
Aus: Der Projektor schaltet sich durch Drücken der Ein-/Austaste an der Fernbedienung oder am Bedienfeld ein.
- **Auto Power Off (mins) (Autom. aus (Min.)):** Verwenden Sie , um den Zeitraum zu verlängern oder zu verkürzen, nach dem die automatische Abschaltung den Projektor ausschaltet, wenn kein Signal empfangen wird.
- **Sleep Timer (mins) (Zeitsteuerung (Min.)):** Verwenden Sie , um den Zeitraum zu verlängern oder zu verkürzen, nach dem der Projektor automatisch in den Bereitschaftsmodus wechselt.
- **Quick Resume (Kurzübersicht):**
Ein: Wenn der Projektor versehentlich ausgeschaltet wird, ermöglicht diese Funktion das sofortige Wiedereinschalten des Projektors bei Auswahl innerhalb eines Zeitraums von 100 Sekunden.
Aus: Der Lüfter startet sofort mit der Kühlung des Systems, wenn der Nutzer den Projektor ausschaltet.
- **Exit (Beenden):** Drücken Sie  zum Zurückkehren zur vorherigen Seite.

Lamp Settings (Lampeneinstellungen)

- Drücken Sie  und verwenden Sie , um durch die Untermenüs zu scrollen.
- **Lamp Hour (Lampenstd.):** Zeigt die Lampenstunden der aktuellen Lampe.
- **Lamp Reminder (Hinweis zur Lampe):** Verwenden Sie zum Ein- oder Ausblenden der Warnmeldung, wenn die Erinnerung an das Auswechseln der Lampe angezeigt wird, . Diese Meldung wird angezeigt, wenn die verbleibende Lebensdauer der Lampe 30 Stunden erreicht.
- **Brightness Mode (Hellmodus):** Wählen Sie mit den Tasten  den gewünschten Lampenmodus; dadurch können Sie die Helligkeit der Lampe erhöhen oder zum Verlängern der Lampenbetriebslebenszeit verringern.
Helligkeit: Dieser Modus eignet sich für Einsatzumgebungen, in denen eine Ausgabe mit maximaler Helligkeit benötigt wird.
Energiesparen: Verringert die Lampenleistung für weniger Helligkeit und längere Lampenlebensdauer.
Dynamisch: Erhöht und verringert die Lampenleistung basierend auf der Videoquelle. Die Leistungsaufnahme wechselt vom Maximum zu 30 %, was die Lampenlebensdauer verlängert.
- **Lamp Reset (Lampestd. auf Null):** Setzt den Lampenstunden-Zähler zurück. Sollte nach Auswechslung der Lampe verwendet werden.
- **Exit (Beenden):** Drücken Sie  zum Zurückkehren zur vorherigen Seite.

Optional Filter Settings (Filter Einstellungen)

- **Optional Filter Installed (Optional installierter Filter):**
Wählen Sie zur Anzeige der Warnmeldung nach einer bestimmten Anzahl Stunden „Ja“. Wählen Sie zum Ausschalten der Warnmeldung „Nein“.
Die Standardeinstellung für Filter ist „Nein“. Nach der Filtermontage schalten Sie den Projektor ein. Drücken Sie dann „Menu“, rufen Sie „OPTIONEN“ → „Optionale Filtereinstellungen“ → „Optionaler Filter installiert“ auf und wählen Sie „Ja“.
- **Filter Usage Hours (Filter Betriebsstunden):** Zeigt die Filterstunden.
- **Filter Reminder (Filter Erinnerung):** Wählen Sie die Anzahl Stunden, bis die Filtermeldung angezeigt wird. (Werksstandard sind 500 h.)
- **Filter Reset (Filter zurücksetzen):** Setzen Sie den Staubfilter-Zähler nach Auswechslung oder Reinigung des Staubfilters zurück.
- **Exit (Beenden):** Drücken Sie  zum Zurückkehren zur vorherigen Seite.

Reset (Zurücksetzen)

- Setzen Sie mit  die Anzeigeparameter in allen Menüs auf die Werkseinstellungen zurück.

Hinweis:

Je nach Videoquelle sind nicht alle Elemente im OSD verfügbar. Die Elemente, die nicht verfügbar sind, sind ausgegraut und können nicht aufgerufen werden.

4. Problemlösung

Häufige Probleme und ihre Lösungen

Diese Anleitung bietet Tipps zur Lösung von Problemen, die beim Betrieb des Projektors auftreten können. Sollten sich diese Probleme nicht beheben lassen, wenden Sie sich bitte an Ihren Händler.

Häufig zeigt sich bei der Suche nach der Fehlerquelle, dass das Problem durch etwas so Simples wie einen Wackelkontakt verursacht wurde.

Prüfen Sie vor dem Fortfahren mit problemspezifischen Lösungen Folgendes.

- Schließen Sie zur Überprüfung der Steckdose ein anderes elektrisches Gerät an.
- Stellen Sie sicher, dass der Projektor eingeschaltet ist.
- Achten Sie darauf, dass alle Kabel sicher angeschlossen sind.
- Stellen Sie sicher, dass das angeschlossene Gerät eingeschaltet ist.
- Stellen Sie sicher, dass sich der angeschlossene PC nicht im Ruhezustand befindet.
- Stellen Sie sicher, dass das angeschlossene Notebook auf ein externes Anzeigegerät eingestellt ist.

(Dies wird am Notebook üblicherweise mit Hilfe einer Fn-Tastenkombination erzielt.)

Tipps zur Problemlösung

Befolgen Sie die Schritte der einzelnen problemspezifischen Abschnitte entsprechend der empfohlenen Reihenfolge. Dadurch können Sie das Problem möglicherweise schneller beseitigen.

Versuchen Sie, das Problem genau zu bestimmen; dadurch können Sie den unnötigen Austausch funktionsfähiger Komponenten vermeiden.





















Wenn Sie beispielsweise die Batterien ersetzen und das Problem weiterhin auftritt, sollten Sie die Originalbatterien wieder einsetzen und mit dem nächsten Schritt fortfahren.

Machen Sie sich bei der Problemlösung Notizen zu den Schritten: Diese Informationen können hilfreich sein, wenn Sie sich an das technische Kundencenter wenden.



Warnung: Nutzer dürfen das Leuchtmittel nicht ersetzen. Bitte besuchen Sie ein Servicezentrum oder wenden Sie sich an einen Experten.

LED-Anzeigemeldungen

LED-Code-Nachrichten	Betrieb-LED	Temperatur-LED	Lampe-LED
Standby-Status			
Eingeschaltet (Aufwärmen)			
Lampe leuchtet			
Ausgeschaltet (Abkühlen)			
Fehler (Überhitzt)			
Fehler (Gebläse versagt)			
Fehler (Lampe versagt)			

Aus  Leuchtet rot  Leuchtet blau 

Blinkt rot  Blinkt blau 

Hinweis:

Bitte ziehen Sie bei Auftreten eines Fehlers das Netzkabel; warten Sie eine (1) Minute, bevor Sie den Projektor wieder einschalten. Sollte die Betriebs- oder Lichtquellen-LED weiterhin blinken bzw. die Überhitzungs-LED leuchten, wenden Sie sich an Ihr Kundencenter.

Fragen und Antworten zu Bildproblemen

F: Warum erscheint kein Bild auf der Leinwand?

- Prüfen Sie die Einstellungen an Ihrem Notebook oder Desktop-PC.
- Schalten Sie alle Geräte aus und anschließend in der richtigen Reihenfolge wieder ein.

F: Warum ist das Bild verschwommen?

- Passen Sie den Fokus am Projektor an.
- Stellen Sie sicher, dass der Abstand zwischen Projektor und Leinwand innerhalb des angegebenen Bereichs liegt.
- Achten Sie darauf, dass das Projektorobjektiv sauber ist.

F: Warum ist das Bild umgekehrt?

- Prüfen Sie die Projektion-Einstellung im **EINRICHTUNG**-Menü.

F: Warum sind auf dem Bild Streifen zu sehen?

- Stellen Sie die Phase-Einstellungen im Menü **BILD > Signal** des OSD auf die Standardeinstellungen ein.
- Prüfen Sie, ob das Problem durch die Grafikkarte des angeschlossenen Computer verursacht wird, indem Sie einen anderen Computer anschließen.

F: Warum wirkt das Bild flach; ohne Kontrast?

- Passen Sie die Kontrast-Einstellung im **BILD**-Menü an.

F: Warum stimmt die Farbe des projizierten Bildes nicht mit der des eigentlichen Bildes überein?

- Passen Sie die Farbtemperatur- und Gamma-Einstellungen im Menü **BILD > Erweitert** an.

Lichtquellenprobleme

F: Warum gibt der Projektor kein Licht aus?

- Prüfen Sie, ob das Netzkabel richtig angeschlossen ist.
- Stellen Sie sicher, dass die Stromversorgung funktioniert, indem Sie ein anderes elektrisches Gerät anschließen.
- Starten Sie den Projektor in der richtigen Reihenfolge neu; prüfen Sie, ob die Betriebs-LED leuchtet.

Fernbedienungsprobleme

F: Warum reagiert der Projektor nicht auf die Fernbedienung?

- Richten Sie die Fernbedienung auf den Fernbedienungssensor am Projektor.
- Stellen Sie sicher, dass sich keine Hindernisse zwischen Fernbedienung und Sensor befinden.
- Schalten Sie die Fluoreszenzlampen im Zimmer aus.
- Prüfen Sie die Polarität der Batterien.
- Ersetzen Sie die Batterien.
- Schalten Sie andere infrarotfähige Geräte in der Umgebung aus.
- Lassen Sie die Fernbedienung reparieren.

Audioprobleme

F: Warum wird kein Ton ausgegeben?

- Passen Sie die Lautstärke über die Fernbedienung an.
- Passen Sie die Lautstärke der Audioquelle an.
- Prüfen Sie den Anschluss der Audiokabel.
- Testen Sie die Audioausgabe der Quelle mit anderen Lautsprechern.
- Lassen Sie den Projektor reparieren.

F: Warum ist der Ton verzerrt?

- Prüfen Sie den Anschluss der Audiokabel.
- Testen Sie die Audioausgabe der Quelle mit anderen Lautsprechern.
- Lassen Sie den Projektor reparieren.

Projektor zur Reparatur einschicken

Lassen Sie den Projektor reparieren, falls das Problem fortbesteht. Packen Sie den Projektor in den Originalkarton. Legen Sie eine Beschreibung des Problems sowie eine Liste zu den von Ihnen unternommenen Schritten beim Versuch der Problemlösung bei: Diese Informationen können dem Kundendienstpersonal behilflich sein. Übergeben Sie den Projektor zur Reparatur an das Fachgeschäft, in dem Sie ihn erworben haben.

Fragen und Antworten zu HDMI

F. Worin liegt der Unterschied zwischen einem Standard-HDMI-Kabel und einem High-Speed-HDMI-Kabel?

Vor Kurzem hat die HDMI Licensing, LLC Kabel bekannt gegeben, dass Kabel nach Standard- und High-Speed-Spezifikationen getestet werden.

Standard-HDMI-Kabel („Kategorie 1“) übertragen mit einer Frequenz von 75 MHz bzw. bei einer Datenrate bis 2,25 GBit/s; dies entspricht einem 720p/1080i-Signal.

High-Speed-HDMI-Kabel („Kategorie 2“) übertragen mit einer Frequenz von 340 MHz bzw. bei einer Datenrate bis 10,2 GBit/s; dies ist die aktuell höchste verfügbare Bandbreite über ein HDMI-Kabel und kann erfolgreich 1080p-Signale verarbeiten, inklusive Signalen mit erhöhter Farbtiefe und/oder Aktualisierungsrate. Zudem können an High-Speed-Kabeln Anzeigegeräte mit höherer Auflösung angeschlossen werden, wie z. B. WQXGA-Breitbildmonitore (Auflösung: 2560 × 1600).

F. Wie gehe ich vor, wenn ich HDMI-Kabel mit einer Länge von mehr als 10 Metern benötige?

Es gibt viele HDMI-Adapter, mit deren Hilfe Sie die effektive Reichweite von HDMI-Kabeln deutlich über die typischen 10 Meter erweitern können. Diese Unternehmen stellen eine Vielzahl von Lösungen her, inklusive aktiver Kabel (d.h. in den Kabeln ist aktive Elektronik integriert, welche das Kabelsignal steigert und dadurch die Reichweite verlängert), Repeater, Verstärker sowie CAT5/6- und Glasfaserlösungen.

F. Woher weiß ich, ob es sich bei einem Kabel um ein HDMI-zertifiziertes Kabel handelt?

Alle HDMI-Produkte müssen durch den Hersteller im Rahmen des HDMI-Konformitätstests zertifiziert werden. Es gibt jedoch Fälle, bei denen Kabel das HDMI-Logo tragen, jedoch nicht ordnungsgemäß getestet wurden. Die HDMI Licensing, LLC arbeitet aktiv an der Aufklärung dieser Fälle, damit sichergestellt ist, dass die HDMI-Marke angemessen auf dem Markt genutzt wird. Wir empfehlen Kunden, ihre Kabel bei einer verlässlichen Quelle bzw. von einem vertrauenswürdigen Unternehmen zu erwerben.

5. Spezifikationen

Projektorabmessungen

DX330 / DW350 / DH380 / DX331 / DW351 / DH381 / DH382

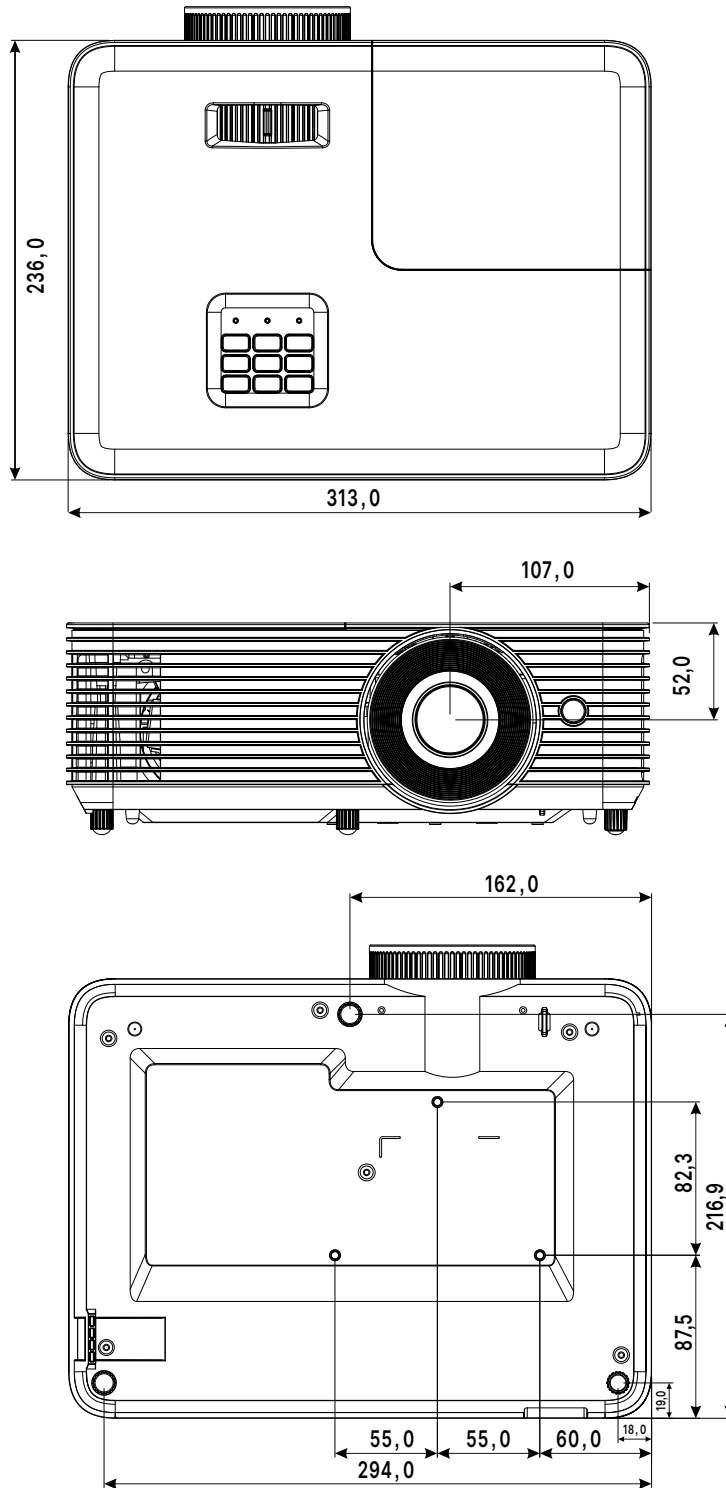

DX335ST / DW355ST / DH385ST

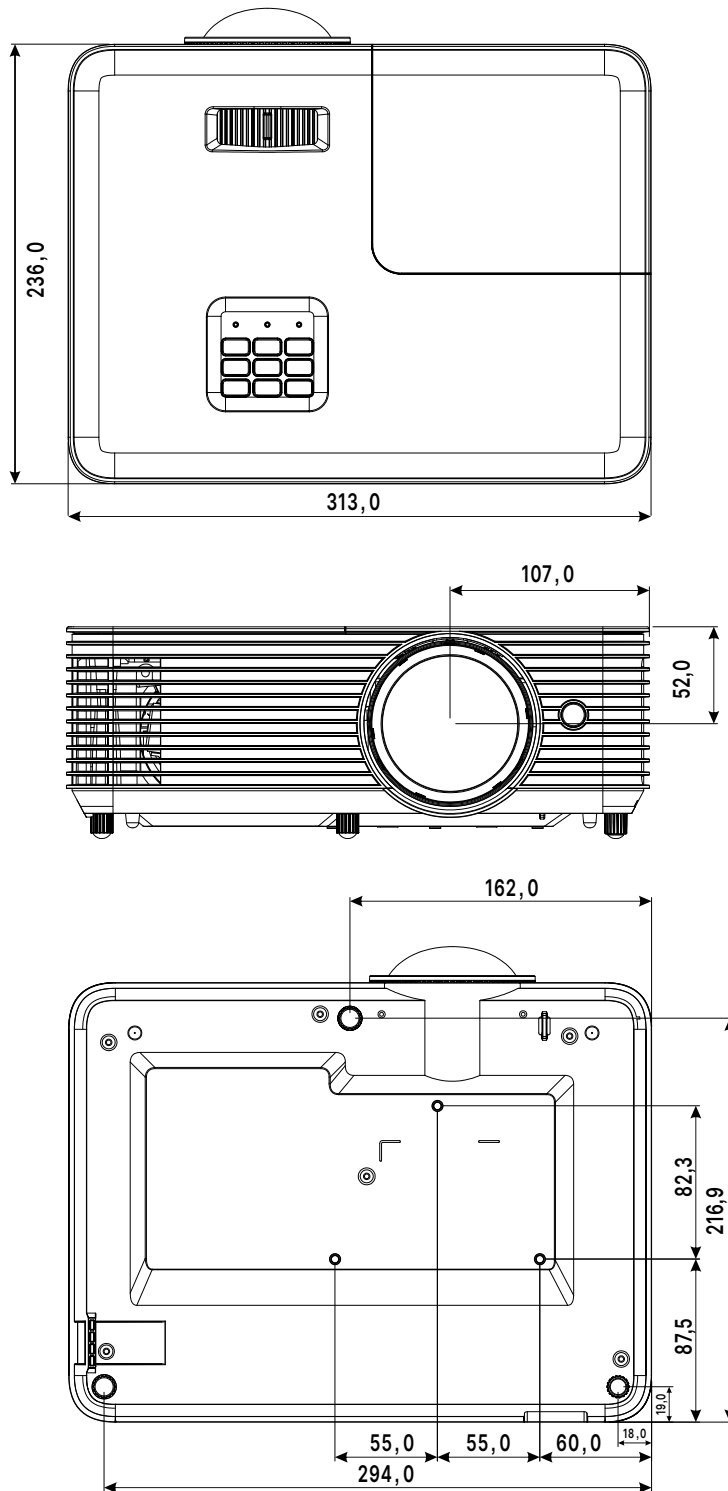

Projektordatenblatt

Modellname	DX330	DW350	DH380	DX335ST	DW355ST
Displaytyp	0,55 Zoll DLP	0,65 Zoll DLP	0,65 Zoll DLP	0,55 Zoll DLP	0,65 Zoll DLP
Helligkeit	4.000 Lumen			3.800 Lumen	
Native Auflösung	XGA (1024×768)	WXGA (1280×800)	1080p (1920 x 1080)	XGA (1024×768)	WXGA (1280×800)
Maximale Auflösung	WUXGA (1,920 × 1,200)				
Kontrastverhältnis	30.000:1 (Vollbild ein/aus)				
Lampenlebensdauer/- typ	5.000 h (normal) 6.000 h (Energiesparen) 10.000 h (Langes Energiesparen) / 203 W				
Projektionsverhältnis	1,94~2,16:1	1,55~1,73	1,48~1,62:1	0,617 fest	0,521 fest
Bildgröße (diagonal)	27,8"~304,4"	29,7"~301,5"	27,9"~305,2"	31,9"~303,1"	35,6"~303,0"
Projektionsabstand	1,2 – 12m	1,1 – 10m	1 m bis 10 m	0,4 – 3,8m	0,4 – 3,4m
Projektionsobjektiv	2,41~2,53	2,41~2,53	2,5~2,67	2,7	2,8
Zoomverhältnis	1,1x			Fix	
Seitenverhältnis	4:3	16:10	16:9	4:3	16:10
Versatz	115%±5%	112,4%±5%	116%±5%	115%±5%	112,4%±5%
Trapezkorrektur	Vertikal: ±30°			Vertikal: ±15°	
Horizontale Frequenz	15 – 102 kHz				
Vertikale Frequenz	23 – 120Hz				
3D-Kompatibilität	Ja				
Lautsprecher	10W				
Computerkompatibilität	VGA (640 × 480) bis WUXGA (1920 × 1200)				
Videokompatibilität	NTSC, PAL, SECAM / 480i, 480p, 576i, 576p, 720p, 1080i, 1080p				
I/O-Anschlüsse	HDMI v1.4b (x1), Composite Video, VGA-Eingang (x1), Audioeingang (Miniklinke), Audioausgang (Miniklinke), RS232, USB 5 V/1,5 A (und Service)				
Projektionsmethode	Auf Tisch, Deckenmontage (vorne oder hinten)				
Sicherheitslösungen	Kensington®-Sicherheitssteckplatz, Tastenfeldsperre				
Abmessungen (B x T x H)	313 × 236 × 114 mm				
Gewicht	2,7 kg			2,9 kg	
Verfügbare Farben	Weiß				
Geräuschpegel	33/27 dB (Normal/ Energiesparmodus)				
Stromversorgung	100 – 240 V Wechselspannung, 50/60 Hz				
Stromverbrauch	240W (Normalmodus), 200W (Energiesparmodus), <0,5 W (Bereitschaftsmodus)				
Standardzubehör	Netzkabel, Fernbedienung, Dokumentationsset				
Optionales Zubehör	Lampe				

Modellname	DX331	DW351	DH381	DH382	DH385ST
Displaytyp	0,55 Zoll DLP	0,65 Zoll DLP	0,65 Zoll DLP		
Helligkeit	4.500 Lumen				4.000 Lumen
Native Auflösung	XGA (1024×768)	WXGA (1280×800)	1080p (1920×1080)		
Maximale Auflösung	WUXGA (1,920×1,200)				
Kontrastverhältnis	30.000:1 (Vollbild ein/aus)				
Lampenlebensdauer/-typ	5.000 h (normal) 6.000 h (Energiesparen) 10.000 h (Langes Energiesparen) / 203 W				
Projektionsverhältnis	1,484~1,93:1	1,187~1,54	1,13~1,47:1		0,496:1 fest
Bildgröße (diagonal)	30,6"~301,8"	30,1"~301,2"	30,7" ~ 303,8"		36,4"~300,5"
Projektionsabstand	1,2 bis 9,1 m	1,0 bis 7,7 m	1,0 bis 7,6 m		0,4 bis 3,3 m
Projektionsobjektiv	2,43~2,78				2,8
Zoomverhältnis	1,3x				Fix
Seitenverhältnis	4:3	16:10	16:9		
Versatz	115%±5%	112.4%±5%	116%±5%		
Trapezkorrektur	Vertikal: ±30°				Vertikal: ±15°
Horizontale Frequenz	15 – 102 kHz				
Vertikale Frequenz	23 – 120Hz				
3D-Kompatibilität	Ja				
Lautsprecher	10W				
Computerkompatibilität	VGA (640 × 480) bis WUXGA (1920 × 1200)				
Videokompatibilität	NTSC, PAL, SECAM / 480i, 480p, 576i, 576p, 720p, 1080i, 1080p				
I/O-Anschlüsse	HDMI v1.4b (x2), Composite Video, VGA-Eingang (x1), VGA-Ausgang (x1), Audioeingang (Miniklinke), Audioausgang (Miniklinke), RS232, USB 5 V/ 1,5 A (und Service)		HDMI v1.4b (x1),HDMI v2.0 (x1), Composite Video, VGA-Eingang (x1), VGA-Ausgang (x1), Audioeingang (Miniklinke), Audioausgang (Miniklinke), RS232, USB 5 V/ 1,5 A (und Service)		
I/O-Anschlüsse (RJ45)	Nicht zutreffend		RJ45 (x1) (10/100 Mb/s)	Nicht zutreffend	
Projektionsmethode	Auf Tisch, Deckenmontage (vorne oder hinten)				
Sicherheitslösungen	Kensington®-Sicherheitssteckplatz, Tastenfeldsperre				
Abmessungen (B x T x H)	313 × 236 × 114 mm				
Gewicht	2,7 kg			2,9 kg	
Verfügbare Farben	Weiß				
Geräuschpegel	36/27 dB (Normal/Energiesparmodus)				
Stromversorgung	100 – 240 V Wechselspannung, 50/60 Hz				
Stromverbrauch	295 W (Normalmodus), 210 W (Energiesparmodus), <0,5 W (Bereitschaftsmodus)				
Standardzubehör	Netz Kabel, Fernbedienung, Dokumentationsset				
Optionales Zubehör	Lampe				

Projektor-Timing-Tabelle

Signal	Auflösung	H-Sync (KHz)	V-Sync (Hz)	Composite-Video	Component	VGA/BNC	HDMI/DVI/HDBaseT
NTSC	-	15,734	60	o (FS)	-	-	-
PAL/SECAM	-	15,625	50	o (FS)	-	-	-
VESA	720×400	31,5	70,0	-	-	o	o
	640×480	31,5	60,0	-	-	o (FS/TB/SBS)	o (FS/TB/SBS)
	640×480	34,9	66,6	-	-	MAC13	MAC13
	640×480	37,9	72,0	-	-	o	o
	640×480	37,5	75,0	-	-	o	o
	800×600	35,1	56,0	-	-	o	o
	800×600	37,9	60,0	-	-	o (FS/TB/SBS)	o (FS/TB/SBS)
	800×600	48,1	72,0	-	-	o	o
	800×600	46,9	75,0	-	-	o	o
	832×624	48,9	75,0	-	-	MAC16	MAC16
	1024×768	48,4	60,0	-	-	o (FS/TB/SBS)	o (FS/TB/SBS)
	1024×768	56,5	70,0	-	-	o	o
	1024×768	60,0	75,0	-	-	MAC19	MAC19
	1280×1024	80,0	75,0	-	-	o	o
	1152×870	67,5	75,0	-	-	MAC21	MAC21
	1024×768	97,551	120,0	-	-	o (FS)	o (FS)
	1280×720	45	60,0	-	-	o (FS/TB/SBS)	o (FS/TB/SBS)
	1280×720	90	120,0	-	-	o (FS)	o (FS)
	1280×800	49,7	60,0	-	-	o (FS/TB/SBS)	o (FS/TB/SBS)
	1280×1024	64	60,0	-	-	o (FS)	o (FS)
	1440×900	55,9	60,0	-	-	o (FS)	o (FS)
	1600×1200	75	60,0	-	-	o (FS)	o (FS)
	1400×1050	65,3	60,0	-	-	o (FS)	o (FS)
1680×1050	64,67	60,0	-	-	o	o	
1366×768	47,7	60,0	-	-	o	o	
1920×1080	67,5	60,0	-	-	o (FS)	o (FS)	
1920×1200 (RB)	74,04	60,0	-	-	o	o	

o : Unterstützte Frequenz
 - : Nicht unterstützte Frequenz
 FS ⇒ Field Sequential

TB ⇒ Top / Bottom
 SBS ⇒ Side-By-Side
 FP ⇒ Frame Packing

6. Richtlinienkonformität

FCC-Hinweis

Diese Ausrüstung wurde getestet und als mit den Grenzwerten für Digitalgeräte der Klasse B gemäß Teil 15 der FCC-Regularien übereinstimmend befunden. Diese Grenzwerte wurden geschaffen, um angemessenen Schutz gegen Störungen beim Betrieb in kommerziellen Umgebungen zu gewährleisten.

Diese Ausrüstung erzeugt, verwendet und kann Hochfrequenzenergie abstrahlen und kann - falls nicht in Übereinstimmung mit den Bedienungsanweisungen installiert und verwendet - Störungen der Funkkommunikation verursachen. Beim Betrieb dieses Gerätes in Wohngebieten kann es zu Störungen kommen. In diesem Fall hat der Anwender die Störungen in eigenverantwortlich zu beseitigen.

Jegliche Änderungen oder Modifikationen, die nicht ausdrücklich von den für die Übereinstimmung verantwortlichen Parteien zugelassen sind, können die Berechtigung des Anwenders zum Betrieb des Gerätes erlöschen lassen.

Kanada

Dieses Digitalgerät der Klasse B erfüllt die Richtlinien der Canadian ICES-003.

Sicherheitszertifizierungen

FCC-B, cTUVus, CCC, CECP, CEL, CE, KC, CB, RoHS, ICES-003 (Kanada), BSMI, TGM, PSB, BIS

Entsorgung und Recycling

Dieses Produkt beinhaltet zudem möglicherweise elektronische Komponenten, die bei unsachgemäßer Entsorgung Gefahren bergen können. Recyceln oder entsorgen Sie dieses Produkt entsprechend Ihren lokalen, regionalen oder nationalen Vorschriften. Weitere Informationen erhalten Sie von der Electronic Industries Alliance unter www.eiae.org

7. RS232-Kommunikation

Kommunikationsparameter konfigurieren

Über die serielle Steuerung können Sie Befehle für die Projektorsteuerung eingeben oder seine Betriebsdaten empfangen. Nutzen Sie dazu Windows-Client-Terminalsoftware.

Element	Parameter:
Bit pro Sekunde	9600 bps
Datenbit	8 Bit
Parität	-
Stoppbit	1
Flusskontrolle	-

Hinweis:

Die Zeitüberschreitung des UART-Anschlusses beträgt 0,5 s. Beide unterstützen Groß- und Kleinschreibung.

Steuerungsbefehle

Steuerungsbefehlsstruktur

Ein Steuerungsbefehl hat das Präfix „op“ gefolgt von Befehlen und dessen Einstellungen, die durch ein Leerzeichen [SP] getrennt sind, und wird durch eine Kombination von Wagenrücklauf „CR“ (Carriage Return) sowie „ASCII hex 0D“ abgeschlossen. Syntax von seriellen Steuerungsbefehlen:

op[SP]<Steuerungsbefehl>[SP]<Einstellungswert>[CR]

op Eine Konstante, die kennzeichnet, dass dies ein Steuerungsbefehl ist.

[SP] Steht für ein Leerzeichen (Space).

[CR] Steht für die den Befehl abschließende Kombination aus Wagenrücklauf „CR“ und „ASCII hex 0D“.

Einstellungswert Einstellungen für den Steuerungsbefehl

Arten von Konfigurationszeichenfolgen	Zeichen für Einstellungen	Beschreibung
Aktuelle Konfiguration abrufen	?	Fragezeichen „?“ zum Abrufen der aktuellen Konfiguration.
Konfiguration	= <Einstellungen>	Syntax: Symbol „=“ mit den Konfigurationswerten als Suffix.
Einstellung des Konfigurationselements erhöhen	+	Einige Einstellungen werden stufenweise geändert. Symbol „+“ erhöht den Wert um eine Stufe.
Einstellung des Konfigurationselements verringern	-	Einige Einstellungen werden stufenweise geändert. Symbol „-“ verringert den Wert um eine Stufe
Steuerungsbefehl ausführen	-	Einige Steuerungsbefehle werden direkt nach der Eingabe ausgeführt ohne weitere Einstellungen oder Regulatoren.

Beispiele:		
Steuerungselemente	Eingabebefehlszeile	Rückgabemeldung des Projektors
Befehl ausführen	op reset.all[CR]	OP RESET.ALL
Query current brightness	op bright ?[CR]	OP BRIGHT = 50
Set up brightness	op bright = 100[CR]	OP BRIGHT = 100
Brightness value + 1	op bright +[CR]	OP BRIGHT = "new value"
Brightness value - 1	op bright -[CR]	OP BRIGHT = "new value"
Out of range or not support	op bright = 200[CR]	OP BRIGHT = NA
Illegal command	op abright = 100[CR]	*Illegal format#

Hinweis:

Stellen Sie beim Senden mehrerer Befehle sicher, dass die Antwortmeldung des letzten Befehls empfangen wird, bevor Sie den nächsten versenden.

Kategorie	Funktion	Bedienung	Einstellen	Abrufen	Inc	Dec	EXE	Werte
Eingang	Auto-Quelle	auto.src	V	V				0 : Aus 1 : Ein
Bild	Bildmodus	pic.mode	V	V				0: Präsentation 1: Hell 2: Film 3: sRGB 4: Tafel 5: Nutzer 6: 3D
Bild	Helligkeit	hell	V	V	V	V		-50 ~ +50
Bild	Kontrast	Kontrast	V	V	V	V		-50 ~ +50
Grundlegend	Seitenverhältnis	Format	V	V				0 = 4:3 1 = 16:9 2 = 16:10 3 = LetterBox 4 = Nativ 5 = Auto
Geometrie	Digitalzoom	Zoom	V	V	V	V		-5 ~ +25
Geometrie	V. Trapezkorrektur	v.keystone	V	V	V	V		DDP442x Telephoto: -40 bis -40 Short Throw: -20 bis 20 DDP442xHV Telephoto: -30 bis -30 Short Throw: -20 bis 20
Geometrie	H. Trapezkorrektur	h.keystone	V	V	V	V		DDP442xHV Telephoto: -30 bis -30 Short Throw: -20 bis 20
Installation	Projektion	projection	V	V				0 : Vorne 1 : Hinten 2 : Decke 3 : Hinten + Decke
Installation	Lichtmodus	Lichtmodus	V	V				0 : Hell 1 : Energiesparen 2 : Dynamisch
Steuerung	IR-Steuerung	ir.control	V	V				0 : Vordere + obere IR ein 1 : Vordere IR ein 2 : Obere IR ein 3 : Vordere + obere IR aus
Steuerung	Lautstärke	volume	V	V	V	V		
Installation	Alles rücksetzen	reset.all					V	
Grundlegend	Quellinfo	source.info		V				<string> Beispiel : OP SOURCE.INFO = 1920 × 1200, 60 Hz
Grundlegend	Lichtstunden 1	light1.hours		V				<string> Beispiel : OP LIGHT1.HOURS = 1234
Grundlegend	Softwareversion	sw.ver		V				<string> Beispiel : OP SW.VER = DX330_ C01_C01

Kategorie	Funktion	Bedienung	Einstellen	Abrufen	Inc	Dec	EXE	Werte
Grundlegend	Seriennummer	ser.no		V				<string> Beispiel : OP SER.NO = CDX3303451234
Grundlegend	Licht-1-Status	light1.stat		V				0 : Aus 1 : Ein
Grundlegend	Modell	Modell		V				<string> Beispiel : OP MODEL = DX330
Grundlegend	BLANK	blank	V	V				0 : Aus 1 : Ein
Grundlegend	Eingeschaltet	power.on					V	
Grundlegend	Ausgeschaltet	power.off					V	
Grundlegend	Projektorstatus	status		V				0 : Rücksetzen 1 : Bereitschaft 2 : Aktiv 3 : Kühlung 4 : Aufwärmung 5 : Fehler
Steuerung	Stumm	mute	V	V				0 : Aus 1 : Ein
Steuerung	Standbild	freeze	V	V				0 : Aus 1 : Ein
Steuerung	Eingangswahl	input.sel	V	V				0 : VGA 1 : Video 2 : HDMI 1 3 : HDMI 2
Service	Werksrücksetzung	pri.reset					V	
Service	Firmware-Version	fw.ver		V				Beispiel : DDP_C01_MCU_C01_ LAN_C01
Service	Fehlercode	errcode		V				0 : Kein Fehler 1 : Lüftersperre 2 : Überhitzung 3 : Lampenfehler

8. Service

Europe, Middle East and Africa

Vivitek Service & Support
Zandsteen 15
2132 MZ Hoofddorp
The Netherlands
Tel: Monday - Friday 09:00 - 18:00
English (UK): 0333 0031993
Germany: 0231 7266 9190
France: 018 514 8582
Russian: +7 (495) 276-22-11
International: +31 (0) 20 721 9318
Email: support@vivitek.eu
URL: <http://www.vivitek.eu/support/tech-support>

North America

Vivitek Service Center
15700 Don Julian Road, Suite B
City of Industry, CA. 91745
U.S.A
Tel: 855-885-2378 (Toll-Free)
Email: T.services1@vivitekcorp.com
URL: www.vivitekusa.com

Asia and Taiwan

Vivitek Service Center
16 Tungyuan Rd., Chungli Industrial Zone,
Taoyuan City 320023, Taiwan
320023桃園市中壢區東園路16號
Tel: 886-3-4526107
Tel: 0800-042-100
Email: srv-Service.VVK.Asia@vivitek.com.tw
URL: www.vivitek.com.tw

中国/China

Vivitek客服中心
上海市闵行区申长路618号绿谷广场A座7楼
邮政编码: 201106
400客服热线: 400 888 3526
公司电话: 021-58360088
客服邮箱: service@vivitek.com.cn
官方网站: www.vivitek.com.cn



Visit www.vivitekc corp.com for more product info
Copyright (c) 2024 Delta Electronics, Inc. All Rights Reserved

A brand of  DELTA