



DX330/DW350
DH380/DX335ST
DW355ST/DX331
DW351/DH381
DH382/DH385ST

HANDLEIDING

Inhoudsopgave

1. Algemene informatie	5
Copyright.....	5
Disclaimer.....	5
Erkenning handelsmerken	5
Belangrijke veiligheidsinformatie	6
Gebruikte symbolen	6
Algemene veiligheidsinformatie	6
Gebruikte symbolen	6
Waarschuwinglabels	7
Waarschuwingen voor de oogbescherming	7
Algemene mededeling	8
Stroomvoorziening	8
De projector reinigen.....	8
Wettelijke waarschuwingen.....	8
Uitleg symbolen.....	8
Speciale aandacht voor laserstralen!	8
Waarschuwing zonlicht	8
2. Aan de slag	9
Inhoud verpakking.....	9
Projectorfuncties	10
Projectorfuncties.....	10
De knop HELP gebruiken	12
Afstandsbediening (SRC) + Functie	15
Gebruiksbereik.....	16
Batterijen	16
Installatiehandleiding.....	17
De installatielocatie controleren	17
Opmerkingen betreffende de koeling.....	17
Kennisgeving van installatie	18
Instelling en projectie-opties.....	18
De projector monteren.....	19
Projectie-afstand tegenover projectiegrootte	20
Starthandleiding projector	24
1 Stroom en bronapparaten aansluiten	24
2 In-/uitschakelen.....	24
3 Kanteling projector aanpassen	25
4 Lens projector aanpassen	25

Inhoudsopgave

3. Instellingen OSD-menu (On-Screen Display)	26
Bediening OSD-menu	26
Navigeren in het schermmenu	26
Menu IMAGE (BEELD)	27
Picture Mode (Beeldschermmodus)	28
Brightness (Helderheid)	28
Contrast	28
Sharpness (Scherpte)	28
Color (Kleur)	28
Tint	28
Advanced (Geavanc.)	28
DISPLAY (WEERGAVE)-menu	30
Format (Zoeken)	30
Edge Mask (Rand verbergen)	30
Zoom	30
V Keystone (Ver. Keystone)	31
Enhanced Gaming	31
3D (Drie dimensies)	31
Menu SETUP (INSTELLING)	32
Language (Taal)	33
Projection (Projectie)	33
Menu Location (Menulocatie)	33
Screen Type (Schermtyp)	33
Audio Settings (Audio-instellingen)	33
Advanced (Geavanc.)	33
Het menu OPTIONS (OPTIES)	34
Input Source (Invoerbron)	35
Source Lock (Bronvergrendeling)	35
High Altitude (Grote hoogte)	35
Information Hide (Info verbergen)	35
Keypad Lock (Toetsenblokvergrendeling)	35
Test Pattern (Testpatroon)	35
IR Function (IR-functie)	35
Background Color (Achtergrondkleur)	35
Advanced (Geavanc.)	36
Lamp Settings (Lampinstellingen)	36
Optional Filter Settings	36
Reset	36

Inhoudsopgave

4. Probleemoplossing	37
Algemene problemen en oplossingen	37
Tips voor probleemoplossing	37
LED-indicatorberichten	38
Beeldproblemen V&A	38
Problemen met de lichtbron	39
Problemen met de afstandsbediening	39
Audioproblemen	39
De projector laten repareren	39
HDMI V&A	40
5. Specificaties	41
Projectorafmetingen.....	41
Gegevensblad projector	43
Tabel van projectortijd	45
6. Naleving voorschriften	46
FCC-waarschuwing.....	46
Canada	46
Veiligheidscertificaten	46
Weggoien en recycling.....	46
7. RS-232 Communicatie	47
Instelling communicatieparameter.....	47
Bedieningsopdrachten.....	47
8. Service	50

1.Algemene informatie

Copyright

Deze publicatie, met inbegrip van alle foto's, illustraties en software, is beschermd volgende internationale wetten op auteursrechten met alle rechten voorbehouden. Deze handleiding of het materiaal dat hierin is vermeld, mag niet worden gereproduceerd zonder de schriftelijke toestemming van de auteur. © Copyright 2024

Disclaimer

De informatie in dit document is onderhevig aan wijzigingen zonder kennisgeving. De fabrikant aanvaardt geen verantwoordelijkheden of garanties met betrekking tot de inhoud van dit document en verwerpt specifiek elke impliciete garantie op de verkoopbaarheid of geschiktheid voor een bepaald doel. De fabrikant behoudt zich het recht voor deze publicatie te herzien en de inhoud ervan af en toe te wijzigen zonder de verplichting iemand op de hoogte te brengen van een dergelijke revisie of wijziging.

Erkenning handelsmerken



Kensington is een in de Verenigde Staten gedeponeerd handelsmerk van ACCO Brand Corporation met reeds toegekende registraties en aanvragen die in andere landen in de hele wereld in behandeling zijn.



HDMI, het HDMI-logo en High-Definition Multimedia Interface zijn handelsmerken of geregistreerde handelsmerken van HDMI Licensing LLC in de Verenigde Staten en andere landen.

Alle andere productnamen die in deze handleiding worden gebruikt, zijn eigendom van hun respectieve eigenaars en zijn erkend.

Belangrijke veiligheidsinformatie

**Belangrijk:**

wij raden u ten zeerste aan dit gedeelte aandachtig te lezen voordat u de projector gebruikt. Door het naleven van deze veiligheids- en gebruiksrichtlijnen kunt u jarenlang genieten van een veilig gebruik van de projector. Bewaar deze handleiding zodat u het later opnieuw kunt raadplegen.

Gebruikte symbolen

Er worden waarschuwingssymbolen op het apparaat en in deze handleiding gebruikt om u te wijzen op gevaarlijke situaties.

De volgende stijlen worden in deze handleiding gebruikt om u te waarschuwen voor belangrijke informatie.

Opmerking:

Geeft aanvullende informatie over het onderwerp.

**Belangrijk:**

biedt aanvullende informatie die niet mag worden genegeerd.

**Opgelet:**

waarschuwt u voor situaties die het apparaat kunnen beschadigen.

**Waarschuwing:**

waarschuwt u voor situaties waarin het apparaat kan worden beschadigd, een gevaarlijke omgeving kan ontstaan of lichamelijke letsels kunnen worden veroorzaakt.

In deze handleiding worden namen van onderdelen en items in de OSD-menu's in een vet lettertype voorgesteld, zoals in dit voorbeeld:

“Druk op de afstandsbediening op de knop **Menu** voor het openen van het hoofdmenu.”

Algemene veiligheidsinformatie

- Open nooit de behuizing van het apparaat. Er zijn geen onderdelen in het apparaat die door de gebruiker kunnen worden gerepareerd. Laat onderhoud en reparaties over aan bekwame onderhoudstechnici.
- Volg alle waarschuwingen en aandachtspunten in deze handleiding en op de behuizing van het apparaat.
- Om schade aan de ogen te voorkomen, mag u niet in de lens kijken wanneer de lichtbron is ingeschakeld.
- Plaats het apparaat niet op een onstabiel oppervlak, een wankel wagentje of een wankel voet.
- Vermijd het gebruik van het apparaat in de buurt van water, in direct zonlicht of vlakbij een verwarmingsapparaat.
- Plaats geen zware objecten zoals boeken of tassen, op het apparaat.

Gebruikte symbolen

Dit product is bedoeld voor volwassenen die in staat zijn om deze machine te bedienen.

Schrijf het modelnummer en serienummer van de projector op en bewaar deze informatie voor latere onderhoudsdoeleinden. Mocht de apparatuur verloren raken of gestolen worden, dan kan deze informatie tevens worden gebruikt voor het proces-verbaal van de politie.

Modelnummer:

Serienummer:

Waarschuwinglabels

Labels van veiligheidsgevaar en waarschuwingsinformatie worden op de volgende locaties geplaatst:

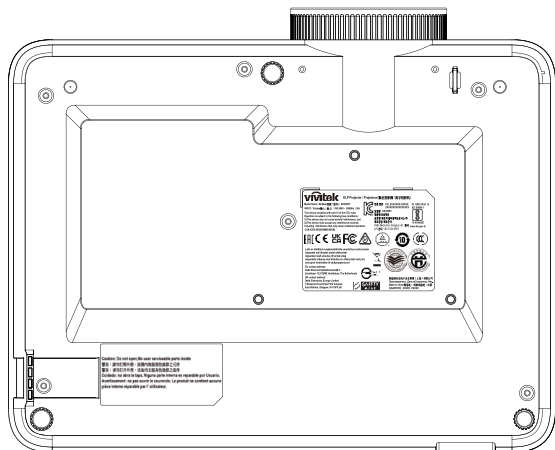

Specificatielabel

vivitek DLP Projector / Projecteur (數位投影機 / 数字投影机)

Model Name / Model(型號 / 型号): DX3355T
 INPUT / 輸入(輸入 / 输入): 100-240V~ 50/60Hz 3.0A

This device complies with part 15 of the FCC rules.
 Operation is subject to the following two conditions:
 (1) This device may not cause harmful interference, and
 (2) This device must accept any interference received,
 including interference that may cause undesired operation.

IS 13252 (Part 1)
 IEC 60950-1
 IS 13252T
 R-41004357
 Delta Electronics (Singapore) Ltd. / 중국 A/S 센터 +82-1544-0583

안전번호: KTL-ZU00000-XXXXX
 인증번호: XXXXXXXXXXXXXXXXX
 등록번호: 032355T
 제품명: 프로젝트
 제조업체: 델타전자(주)
 제조업체: 瑞泰电子
 제조업체: 瑞泰电子

EU contact address:
 Delta Electronics (Netherlands) B.V.
 Zandsteen 15, 4112MZ Hooftdorp, The Netherlands

UK contact address:
 Delta Electronics Europe Limited
 1 Redwood Court, Peel Park Campus,
 East Kilbride, Glasgow, G74 9PT, UK

製造商台达电子企业管理有限公司
 (P)roduct (S)ervice (R)epair (M)anual
 Made in china 製造地: 中國 製造地: 中國
 264679700 XXXXX XXXXX

SAFETY
 M.A.R.K.

Waarschuwinglabel

Caution: Do not open. No user serviceable parts inside
 警告: 請勿打開外殼, 設備內無服務性維修之元件
 警告: 請勿打开外壳, 设备内无服务性维修之组件
 Cuidado: no abra la tapa, Niguna parte interna es reparable por Usuario.
 Avertissement: ne pas ouvrir le couvercle. Le produit ne contient aucune
 pièce interne réparable par l'utilisateur.

RG2-label

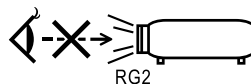

Waarschuwingen voor de oogbescherming

- Kijk nooit direct in de straal van de projector. Sta zo veel mogelijk met uw rug naar de straal gericht.
- Wanneer de projector wordt gebruikt in een klaslokaal, moet u ervoor zorgen dat de studenten niet in de lichtstraal kijken wanneer ze worden gevraagd om iets aan te wijzen op het scherm.

Algemene mededeling

Stroomvoorziening

- Gebruik uitsluitend de bijgeleverde voedingskabel.
- Plaats niets op de voedingskabel. Plaats de voedingskabel zo, dat er niet op kan worden getrapt.
- Verwijder de batterijen uit de afstandsbediening wanneer u deze opbergt of gedurende langere tijd niet zult gebruiken.

De projector reinigen

- Koppel de voedingskabel los voordat u de reiniging start.
- Laat de lichtbron ongeveer een uur afkoelen.

Wettelijke waarschuwingen

Lees de wettelijke verklaringen in het gedeelte Wettelijke naleving op pagina 46 voordat u de projector installeert en gebruikt.

Uitleg symbolen



AFVALVERWIJDERING: gooi elektrische of elektronische apparatuur niet weg bij het huishoudafval of bij het gewone afval dat door de gemeente wordt opgehaald. De landen van de EU vereisen het gebruik van afzonderlijke diensten voor het inzamelen van recyclingmateriaal.

Speciale aandacht voor laserstralen!

Speciale aandacht is nodig als DLP-projectoren en krachtige laser-apparatuur in dezelfde kamer worden gebruikt. Direct of indirect raken van de projectorlens door de laserstraal kan de Digital Mirror Devices (DMD™) zwaar beschadigen.

Waarschuwing zonlicht

Gebruik de D366-serie niet in direct zonlicht. Zonlicht op de projectorlens kan de Digital Mirror Devices (DMD™) ernstig beschadigen.

2. Aan de slag

Inhoud verpakking

Pak de projector uit en controleer of de volgende items zijn geleverd:

DH380

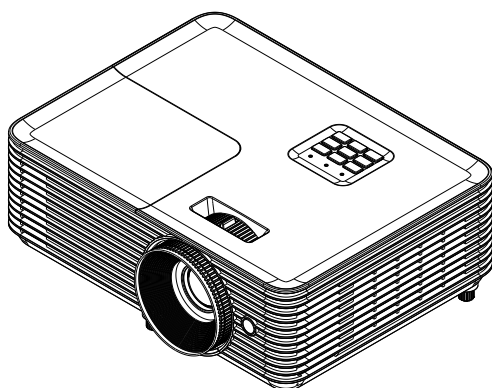

A. Afstandsbediening

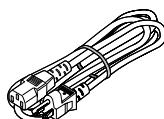

B. Voedingskabel

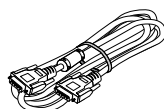

C. VGA-kabel

DW355ST

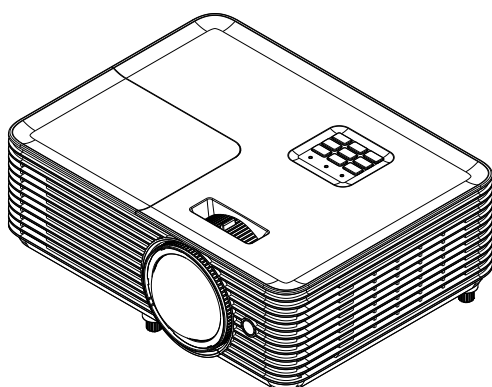

D. Batterij



E. Veiligheid / garantieboekje, snelstartkaart

Opmerking:

Neem onmiddellijk contact op met uw verkoper als er onderdelen ontbreken, beschadigd zijn of als het apparaat niet werkt. Wij raden u aan het originele verpakkingsmateriaal te bewaren voor het geval u het apparaat voor reparatie onder garantie moet terugsturen.



Opgelet:

vermijd het gebruik van de projector in stoffige omgevingen.

Projectorfuncties

- Helderere 1080p (1.920× 1.080) projectie met een maximumresolutie van WUXGA (1.920 x1.200)
- Helder 4.000 ANSI lumen van helderheid voor projectie, zelfs in heldere vergaderzalen
- Hoge 30.000:1 contrastverhouding die duidelijke presentaties en scherpe tekst garanderen
- Ondersteuning trapeziumcorrectie in 1 richting
- DLP®- en BrilliantColor™-technologieën voor opvallende en levendige beelden
- Lage eigendoms- en onderhoudskosten met een energiezuinige lamp voor max. 10.000 uur (lange ECO- Modus) gebruik.
- Kleurenwiel 6 segmenten (RYGCWB) voor een verbeterde en levendige kleurreproductie
- Uitgebreide aansluitingsingangen en -uitgangen, inclusief HDMI v1.4b (x1), Composiet video, VGA-ingang (x1), Audio-Ingang (ministekker), Audio-uitgang (ministekker), RS232 en USB 5V/1,5A (met service)
- Handmatig zoomen en scherpstellen voor gemakkelijk aanpassen en flexibiliteit in de plaatsing.
- Gereed voor audio met luidspreker 10 watt en audio-ingangen en -uitgangen.
- Stille werking met laag 27dB (Eco-modus) akoestisch geluid
- Lampdeksel op de bovenkant voor eenvoudig verwijderen en plaatsen van lamp
- Milieuvriendelijk met minder dan 0,5 W vermogen in stand-bymodus
- Draagbaar en licht gewicht van slechts 2,7 kg (5,9lbs)
- Anti-diefstal beveiligingsfuncties: Kensington® beveiligingsslot, beveiligingsbalk en voedingsknopvergrendeling

Projectorfuncties

DH380

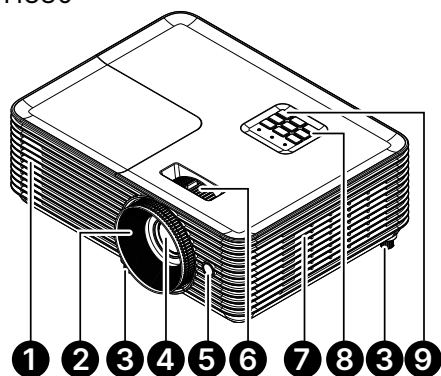

1. Uitlaatopeningen
2. Lensscherpstelling
3. Kantelvoetje
4. Lens
5. IR-ontvanger

DW355ST

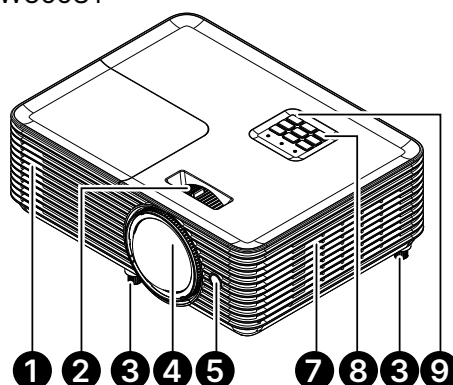

6. Lenszoom
7. Ventilatieopeningen
8. Bedieningspaneel
9. IR-ontvanger



Belangrijk:

ventilatieopeningen op de projector zorgen voor een goede luchtcirculatie, waardoor de projectorlichtbron koel blijft. *Blokkeer de ventilatieopeningen niet.*

Bronapparaten aansluiten

DX330/DW350/DH380/DX335ST/DW355ST

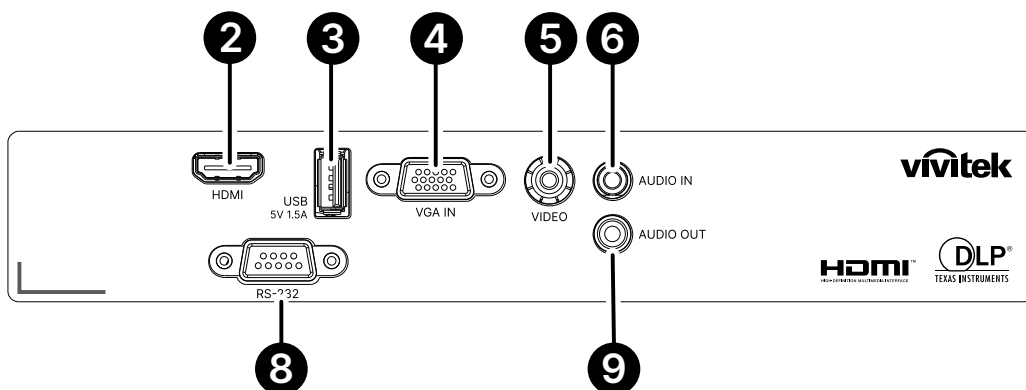

DX331/DW351/DH381/DH385ST

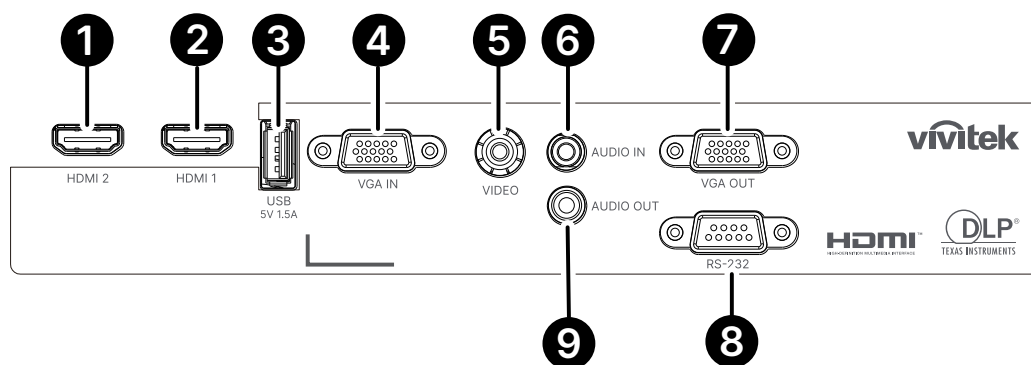

DH382

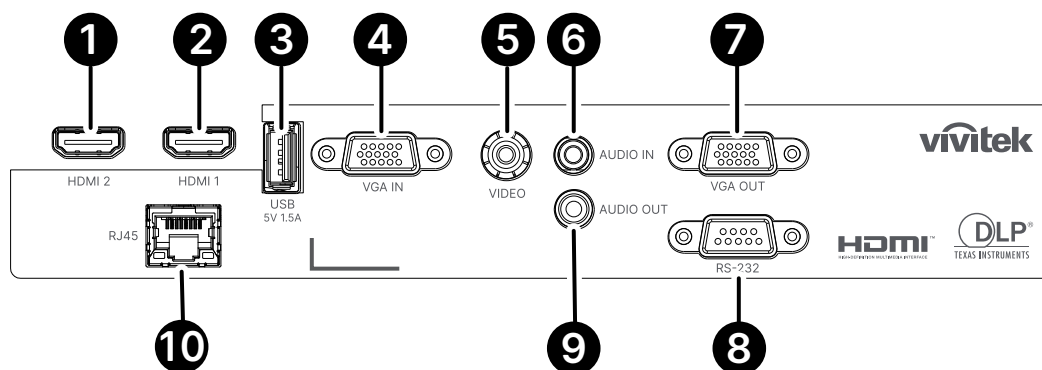

- | | |
|----------------------------------|------------------|
| 1. HDMI 2 | 6. Audio-ingang |
| 2. HDMI 1 | 7. VGA-uitgang |
| 3. USB-voedingsuitgang (5V/1,5A) | 8. RS-232 |
| 4. VGA IN | 9. Audio-uitgang |
| 5. VIDEO | 10. RJ45 |

Bedieningspaneel

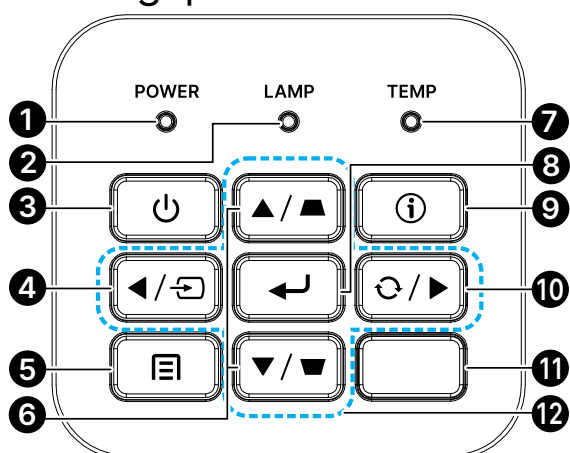

- | | |
|-----------------------|--|
| 1. LED Aan/Stand-by | 7. Temperatuur-LED |
| 2. Lamp-LED | 8. Invoeren |
| 3. Voeding | 9. Help |
| 4. Bron | 10. Opnieuw synchroniseren |
| 5. Menu | 11. IR-ontvanger |
| 6. Trapeziumcorrectie | 12. Vier richtingstoetsen voor de selectie |

Opmerking:

MENU voor App-instellingen, ▲ Omhoog, ▼ Omlaag, ◀ Links en ▶ Rechts worden als richtingstoetsen gebruikt, tevens opgenomen zijn ENTER en EXIT.

Druk eenmaal op de knop om terug te keren naar de vorige pagina. Houd de knop ingedrukt tot u terugkeert naar het hoofdmenu.

Een smart-apparaat met de afstandsbediening bedienen:



Waarschuwing:

Uit veiligheidsoverwegingen moet u de stroom van de projector en de aangesloten apparaten uitschakelen voordat u aansluitingen maakt.

De knop HELP gebruiken

De HELP-functie biedt een eenvoudige instelling en gebruik

Druk op de knop op het bedieningspaneel om het menu Help te openen.

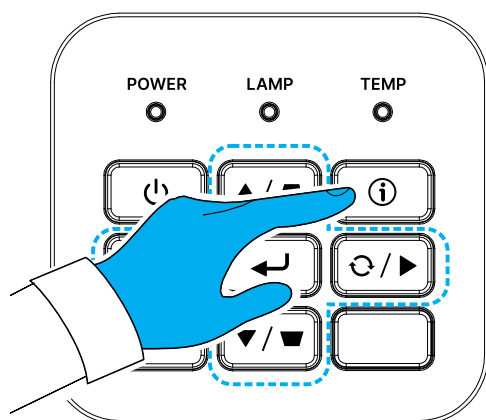

Als er geen ingangsbron is geselecteerd, worden deze Help-menuschermen weergegeven.

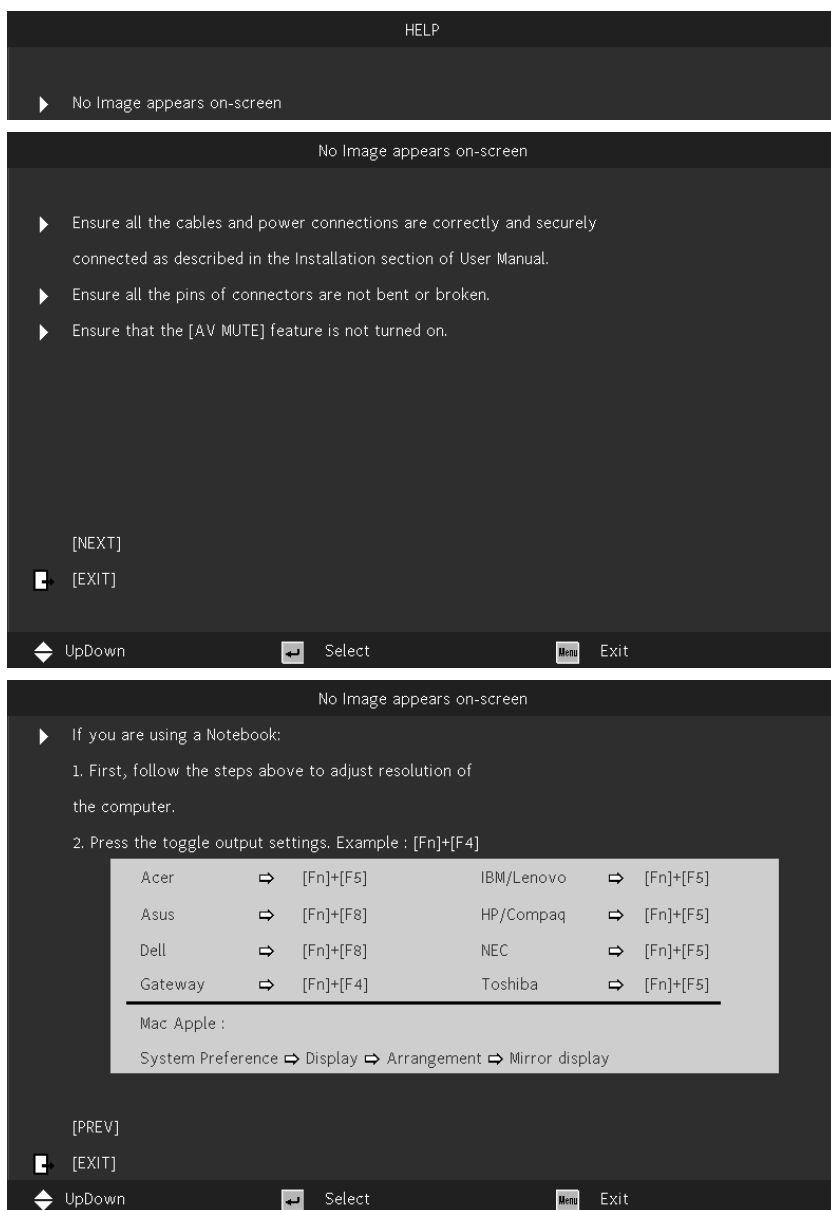

Als er een ingangsbron is geselecteerd, worden deze Help-menuschermen weergegeven.
VGA-ingangssignaal:

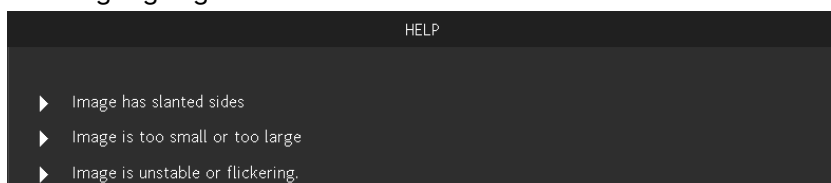

Overige signalen (andere dan VGA-ingangssignaal):

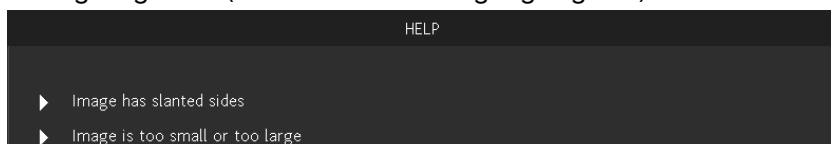

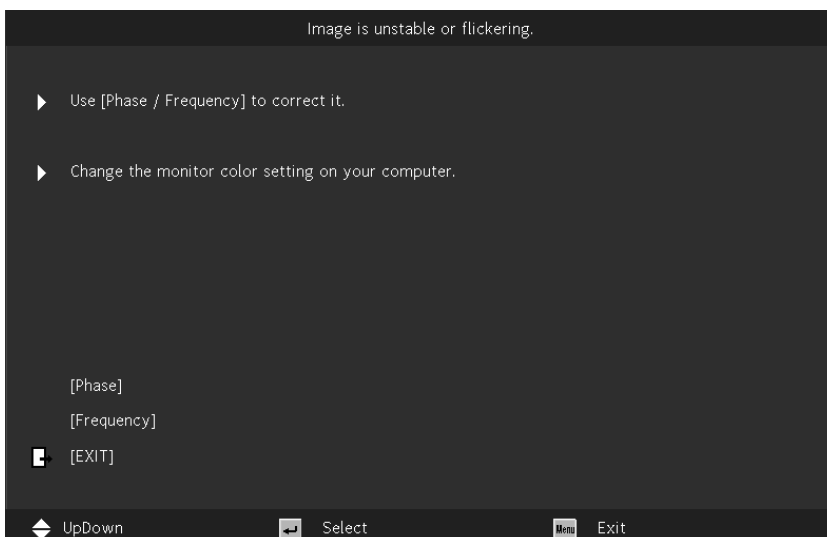
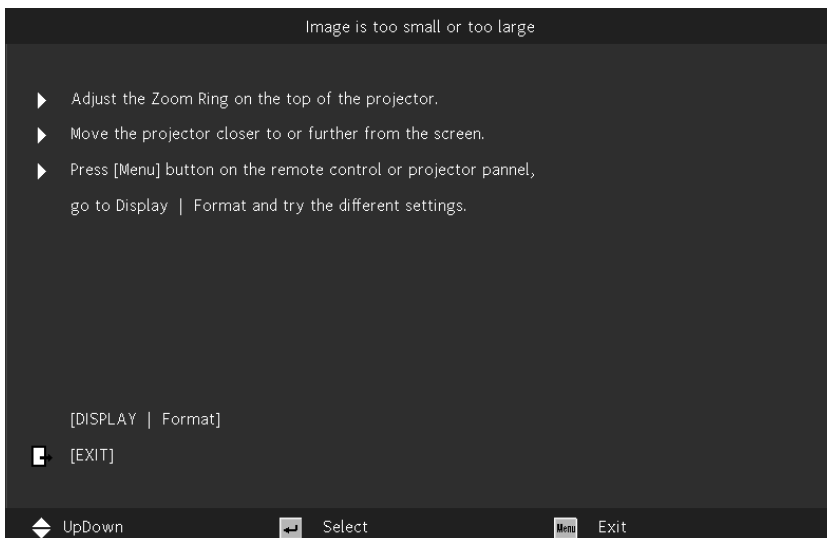
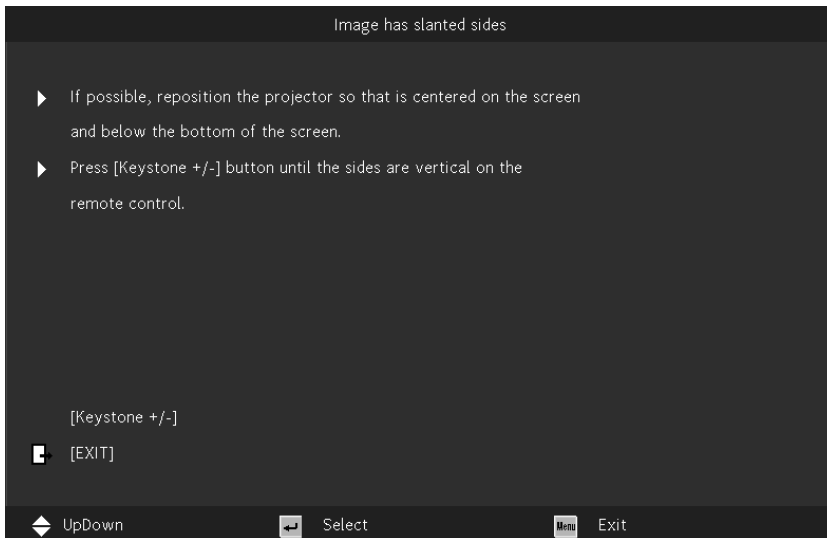

Afstandsbediening (SRC) + Functie

1. IR-zender
2. AV dempen
3. Opnieuw synchroniseren
4. Vier richtingstoetsen voor de selectie
5. Menu
6. Trapeziumcorrectie +/-
7. Voeding
8. Bron
9. Invoeren
10. ECO
11. Volume +/-
12. Video
13. VGA
14. Pagina +/-
15. Muis
16. Beeld
17. HDMI
18. Beeldverhouding
19. Zoom +/-
20. Dempen
21. Bevroren

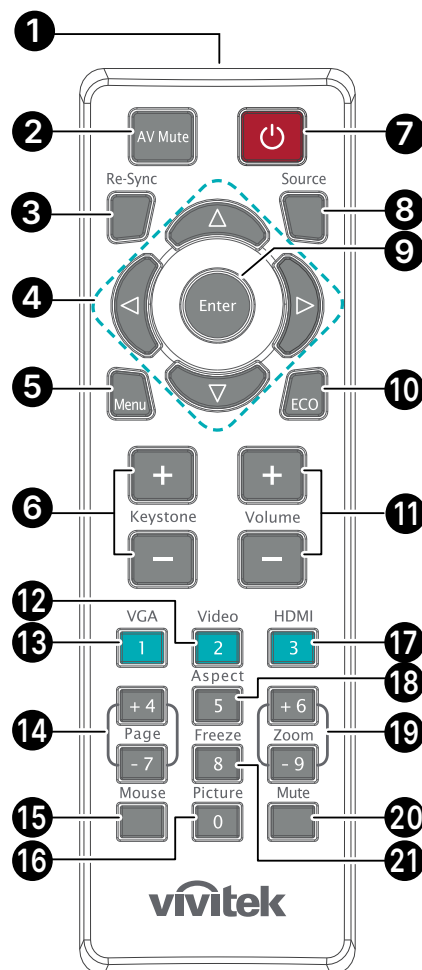

Belangrijk:

1. Vermijd het gebruik van de projector bij heldere TL-verlichting. Sommige TL-lampen met een hoge frequentie kunnen de werking van de afstandsbediening verstoren.
2. Zorg dat er geen hindernissen zijn tussen de afstandsbediening en de projector. Als het pad tussen de afstandsbediening en de projector wordt gehinderd, kan het signaal afketsen op bepaalde reflecterende oppervlakten, zoals projectorschermen.
3. De knoppen en toetsen op het projector hebben dezelfde functie als de overeenkomende knoppen op de afstandsbediening. Deze handleiding beschrijft de functies die zijn gebaseerd op de afstandsbediening.

Gebruiksbereik

- De afstandsbediening zendt infraroodstralen uit om de projector te bedienen.
- U hoeft de afstandsbediening niet direct naar de projector te richten.
- De afstandsbediening werkt goed binnen een afstandsstraal van ongeveer 7 meter (23 voet) en een verticale hoek van 15 graden boven of onder het projectorniveau.

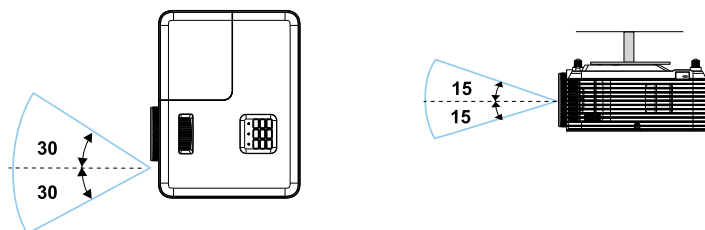

Opmerking:

Als de projector niet reageert op de afstandsbediening, moet u dichterbij gaan staan of de batterijen vervangen.

Batterijen

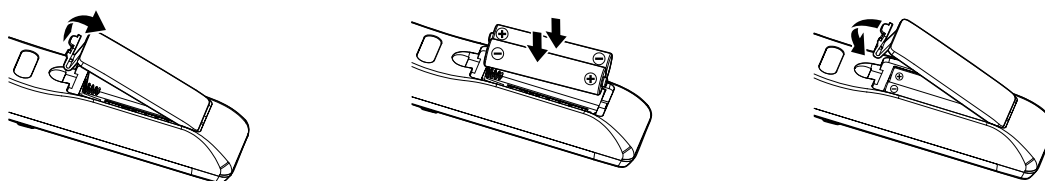

- Duw op de clip om de batterijklep los te laten?
- Installeer nieuwe batterijen (AAA/R03). Controleer of de polariteit (+/-) van de batterijen correct is uitgelijnd.
- Sluit de batterijklep en druk deze omlaag tot deze op zijn plaats klikt. Combineer geen verschillende types batterijen of nieuwe en oude batterijen.



Opgelet:

1. Gebruik uitsluitend AAA-batterijen (alkalinebatterijen aanbevolen).
2. Gooi lege batterijen weg in overeenstemming met de lokale verordeningen.
3. Verwijder de batterijen als u de projector langere tijd niet zult gebruiken.

Installatiehandleiding

De installatielocatie controleren

- Voor het leveren van stroom moet het stopcontact voor drie uiteinden (met aardleiding) worden gebruikt om te zorgen voor een juiste aarding en een gelijkgesteld grondpotentiaal voor alle apparatuur in het projectorsysteem.
- Gebruik het met de projector geleverde stroomsnoer. In geval het item ontbreekt, gebruikt u een gekwalificeerd stroomsnoer met drie uiteinden (met aardleiding); **GEBRUIK GEEN STROOMSNOER MET TWEE UITEINDEN.**
- Controleer of de spanning stabiel is, correct geaard is en of er geen lekstroom is.
- Meet het totale energieverbruik en zorg ervoor dat het binnen de veilige capaciteit ligt voor het vermijden van veiligheidsproblemen en kortsluiting.
- Schakel de modus Grote Hoogte in wanneer u zich in een hooggelegen gebied bevindt.
- Zorg ervoor dat de installatiebeugels stevig vastzitten en het gewicht van de projector kunnen ondersteunen
- Installeer het toestel niet in de buurt van de airconditionerleiding of subwoofer.
- Vermijd het installeren op locaties met een hoge temperatuur, onvoldoende koeling en veel stof.
- Houd uit de buurt van TL-lampen (> 1 meter) om defecten te vermijden die worden veroorzaakt door IR-storing
- Zorg ervoor dat de VGA IN-connector stevig wordt aangesloten op de VGA IN-poort. De schroeven aan beide zijden stevig vastgemaakt zorgt voor een juiste aansluiting en draadsignaal voor het bereiken van een optimale weergave.
- De AUDIO IN-connector moet alleen worden aangesloten op de AUDIO IN-poort. Sluit NIET aan op AUDIO-UITGANG of enige andere poorten zoals BNC, RCA;
- Voorafgaand aan inschakelen moet u ervoor zorgen dat het stroomsnoer en de signaalkabel juist zijn aangesloten. Voor het vermijden van het beschadigen van de projector tijdens starten en bedienen, moet u de signaalkabel of het stroomsnoer NIET plaatsen of verwijderen.

Opmerkingen betreffende de koeling

Luchtuitlaat

- Controleer of de luchtuitlaat 50 cm vrij is van elke hindernis om een goede koeling te garanderen.
- De locatie luchtuitlaat mag zich niet voor de lens van een andere projector bevinden om te voorkomen dat er verwarrende beelden worden veroorzaakt.
- Houd de uitlaat minstens 100 cm uit de buurt van de inlaten van andere projectors
- De projector genereert een enorme hoeveelheid hitte tijdens gebruik. De interne ventilator verspreidt de hitte van de projector tijdens het afsluiten, en een dergelijk proces kan een bepaalde tijdsperiode in beslag nemen. Nadat de projector naar de STAND-BY-MODUS gaat, drukt u op de knop AC-stroom om de projector uit te zetten en verwijdert u het stroomsnoer. Verwijder het stroomsnoer NIET gedurende het stopzettingproces, aangezien dit de projector kan beschadigen. Ondertussen heeft de vertraagde hitte-uitstraling tevens invloed op de levensduur van de projector. Het stopzettingproces kan variëren per gebruikt model. Ongeacht de situatie, moet u ervoor zorgen dat u het stroomsnoer loshaalt totdat de projector naar de STAND-BY-modus is gegaan.

Luchtinlaat

- Zorg dat er geen object de luchtinlaat blokkeert binnen een afstand van 30 cm.
- Houd de inlaat uit de buurt van andere warmtebronnen
- Vermijd stofrijke gebieden

Kennisgeving van installatie

- Zorg voor een minimale tussenruimte van > 500 mm (19,7 inch) rond alle uitlaatopeningen.

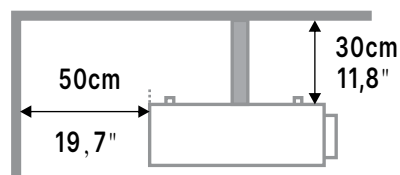
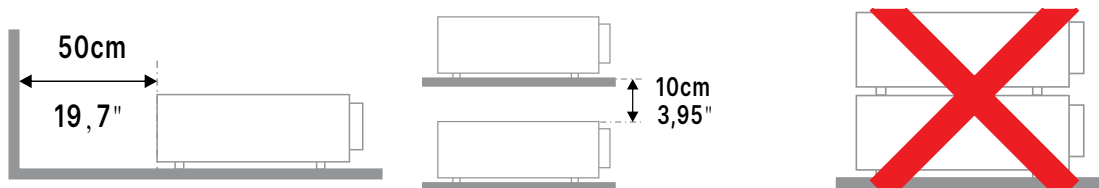

- Wanneer u de projector gebruikt in een gesloten ruimte, moet u ervoor zorgen dat de temperatuur van de omgevende lucht niet hoger wordt dan de toegestane maximale bedrijfstemperatuur en dat alle inlaat- en uitlaatopeningen niet worden geblokkeerd.

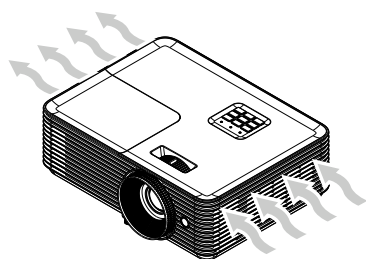

- Zorg ervoor dat de inlaatopeningen geen hete lucht of uitlaatlucht van de uitlaatopeningen recyclen omdat dit kan leiden tot uitschakeling van het apparaat, zelfs als de temperatuur van de behuizing binnen het acceptabele bedrijfstemperatuurbereik ligt.
- Alle behuizingen moeten slagen voor een gecertificeerde thermische evaluatie om ervoor te zorgen dat de projector geen uitlaatlucht recyclet.

Instelling en projectie-opties

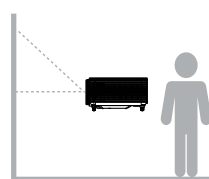

Voorkant

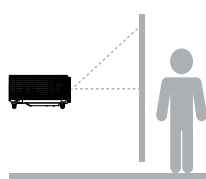

Achterkant

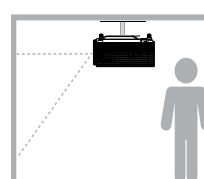

Plafond voor

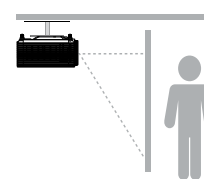

Plafond achter

De projector monteren

Eenheid: mm
PLAATS MOER: M4

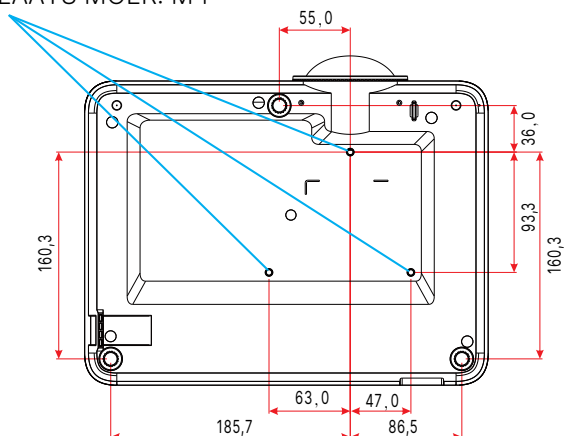

Opgelet:
zorg er bij de installatie voor dat u alleen UL-goedgekeurde plafondmontagebeugels gebruikt.

Gebruik voor installatie tegen het plafond goedgekeurde montagehardware en M4-schroeven met een maximale indraaidiepte van 10 mm (0,394 inch).

De constructie van de plafondbevestiging moet een geschikte vorm en kracht hebben. Het laadvermogen van de plafondbevestiging moet hoger zijn dan het gewicht van de geïnstalleerde apparatuur en moet als extra voorzorgsmaatregel in staat zijn drie keer het gewicht van de apparatuur te dragen gedurende een periode van meer dan 60 seconden.

Projectie-afstand tegenover projectiegrootte

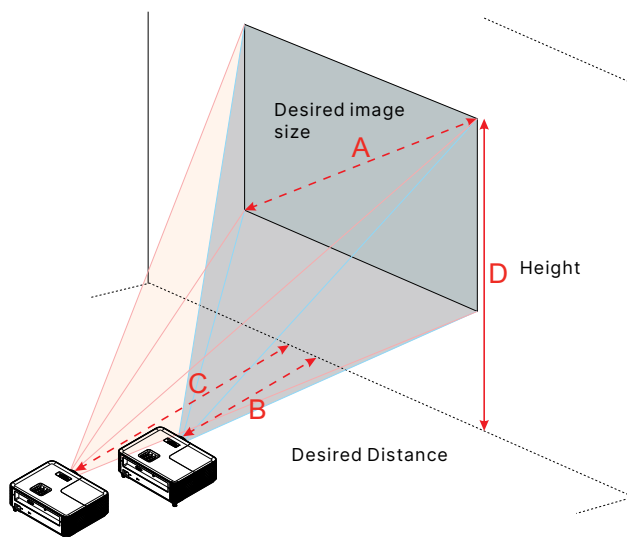

DX330

Gewenst beeldformaat		Afstand (m)		Boven (cm)
Diagonaal (inch) <A>	B (cm) x H (cm)	Max zoom 	Min zoom <C>	Van onderkant tot bovenkant van beeld <D>
27,34	56 × 42	==	1,2	48
40	81 × 61	1,6	1,8	70
50	102 × 76	2	2,2	88
60	122 × 91	2,37	2,6	105
70	142 × 107	2,8	3,1	123
80	163 × 122	3,2	3,5	140
90	183 × 137	3,5	4	158
100	203 × 152	3,9	4,4	175
150	305 × 229	5,9	6,6	263
180	366 × 274	7,1	7,9	315
200	406 × 305	7,9	8,8	351
250	508 × 381	9,9	11	438
304,41	619 × 464	12	==	534

DW350

Gewenst beeldformaat		Afstand (m)		Boven (cm)
Diagonaal (inch) <A>	B (cm) x H (cm)	Max zoom 	Min zoom <C>	Van onderkant tot bovenkant van beeld <D>
29,7	64 × 40	==	1,1	45
40	86 × 54	1,3	1,5	61
50	108 × 67	1,7	1,9	76
60	129 × 81	2	2,2	91
70	151 × 94	2,3	2,6	106
80	172 × 108	2,7	3	121
90	194 × 121	3	3,3	136
100	215 × 135	3,3	3,7	151
150	323 × 202	5	5,6	227
180	388 × 242	6	6,7	272
200	431 × 269	6,6	7,4	303
250	538 × 337	8,3	9,3	378
301,5	649 × 406	10	==	456

DH380

Gewenst beeldformaat		Afstand (m)		Boven (cm)
Diagonaal (inch) <A>	B (cm) x H (cm)	Max zoom 	Min zoom <C>	Van onderkant tot bovenkant van beeld <D>
27,88	62 × 35	==	1	40
50,0	111 × 62	1,6	1,8	72
60,0	133 × 75	1,97	2,2	87
70,0	155 × 87	2,3	2,5	101
80,0	177 × 100	2,6	2,9	116
90,0	199 × 112	2,9	3,2	130
100,0	221 × 125	3,3	3,6	144
120,0	266 × 149	3,9	4,3	173
150,0	332 × 187	4,9	5,4	217
180,0	398 × 224	5,9	6,5	260
200,0	443 × 249	6,6	7,2	289
250,0	553 × 311	8,2	9	361
305,21	676 × 380	10	==	441

DX335ST

Gewenst beeldformaat		Afstand (m)		Boven (cm)
Diagonaal (inch) <A>	B (cm) x H (cm)	Max zoom 	Min zoom <C>	Van onderkant tot bovenkant van beeld <D>
31,9	65 × 49	0,4	0,4	56
40	81 × 61	0,5	0,5	70
50	102 × 76	0,6	0,6	88
60	122 × 91	0,8	0,8	105
70	142 × 107	0,9	0,9	123
80	163 × 122	1,0	1,0	140
90	183 × 137	1,1	1,1	158
100	203 × 152	1,3	1,3	175
120	244 × 183	1,5	1,5	210
150	305 × 229	1,9	1,9	263
180	366 × 274	2,3	2,3	315
250	508 × 381	3,1	3,1	438
303,09	616 × 462	3,8	3,8	531

DW355ST

Gewenst beeldformaat		Afstand (m)		Boven (cm)
Diagonaal (inch) <A>	B (cm) x H (cm)	Max zoom 	Min zoom <C>	Van onderkant tot bovenkant van beeld <D>
35,64	77 × 48	0,4	0,4	54
40	86 × 54	0,4	0,4	61
50	108 × 67	0,6	0,6	76
60	129 × 81	0,7	0,7	91
70	151 × 94	0,8	0,8	106
80	172 × 108	0,9	0,9	121
90	194 × 121	1,0	1,0	136
100	215 × 135	1,1	1,1	151
120	258 × 162	1,3	1,3	182
150	323 × 202	1,7	1,7	227
180	388 × 242	2	2	272
200	431 × 269	2,2	2,2	303
250	538 × 337	2,8	2,8	378
302,98	653 × 408	3,4	3,4	458

DX331

Gewenst beeldformaat		Afstand (m)		Boven (cm)
Diagonaal (inch) <A>	B (cm) x H (cm)	Max zoom 	Min zoom <C>	Van onderkant tot bovenkant van beeld <D>
30,6	62 × 47		1,2	54
40	81 × 61	1,2	1,6	70
50	102 × 76	1,5	2	88
60	122 × 91	1,8	2,4	105
70	142 × 107	2,1	2,7	123
80	163 × 122	2,4	3,1	140
90	183 × 137	2,7	3,5	158
100	203 × 152	3	3,9	175
150	305 × 229	4,5	5,9	263
180	366 × 274	5,4	7,1	315
200	406 × 305	6	7,8	351
250	508 × 381	7,5	9,8	438
301,78	613 × 460	9,1		529

DW351

Gewenst beeldformaat		Afstand (m)		Boven (cm)
Diagonaal (inch) <A>	B (cm) x H (cm)	Max zoom 	Min zoom <C>	Van onderkant tot bovenkant van beeld <D>
30,07	65 × 40		1	45
40	86 × 54	1	1,3	61
50	108 × 67	1,3	1,7	76
60	129 × 81	1,5	2	91
70	151 × 94	1,8	2,3	106
80	172 × 108	2	2,7	121
90	194 × 121	2,3	3	136
100	215 × 135	2,6	3,3	151
150	323 × 202	3,8	5	227
180	388 × 242	4,6	6	272
200	431 × 269	5,1	6,7	303
250	538 × 337	6,4	8,3	378
301,17	649 × 405	7,7		456

DH381 / DH382

Gewenst beeldformaat		Afstand (m)		Boven (cm)
Diagonaal (inch) <A>	B (cm) x H (cm)	Max zoom 	Min zoom <C>	Van onderkant tot bovenkant van beeld <D>
30,73	68 × 38		1	44
40	89 × 50	1	1,3	58
50	111 × 62	1,3	1,6	72
60	133 × 75	1,5	2	87
70	155 × 87	1,8	2,3	101
80	177 × 100	2	2,6	116
90	199 × 112	2,3	2,9	130
100	221 × 125	2,5	3,3	144
150	332 × 187	3,8	4,9	217
180	398 × 224	4,5	5,9	260
200	443 × 249	5	6,5	289
250	553 × 311	6,3	8,1	361
303,81	673 × 378	7,6		439

DH385ST

Gewenst beeldformaat		Afstand (m)		Boven (cm)
Diagonaal (inch) <A>	B (cm) x H (cm)	Max zoom 	Min zoom <C>	Van onderkant tot bovenkant van beeld <D>
36,43	81 × 45	0,4	0,4	53
45,00	100 × 56	0,5	0,5	65
60,00	133 × 75	0,7	0,7	87
70,00	155 × 87	0,8	0,8	101
80,00	177 × 100	0,9	0,9	116
91,00	201 × 113	1	1	131
100,00	221 × 125	1,1	1,1	144
120,00	266 × 149	1,3	1,3	173
150,00	332 × 187	1,6	1,6	217
200,00	443 × 249	2,2	2,2	289
250,00	553 × 311	2,7	2,7	361
300,53	665 × 374	3,3	3,3	434

Starthandleiding projector

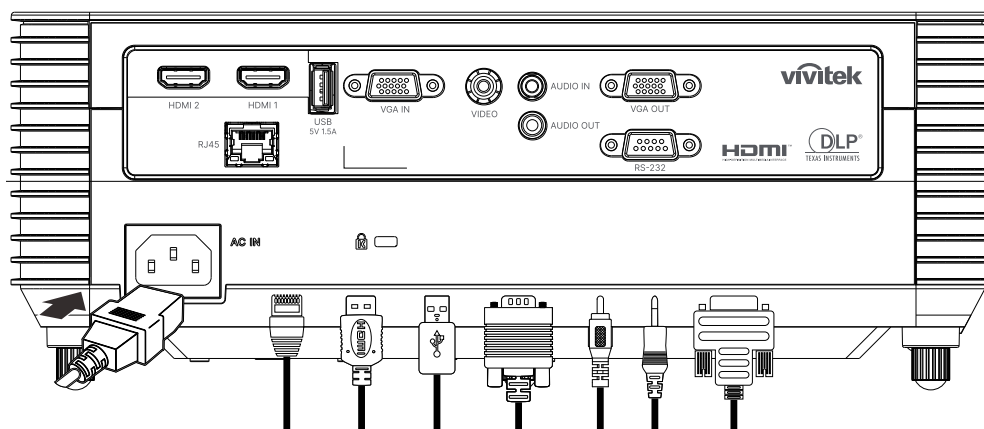

1 Stroom en bronapparaten aansluiten



- Sluit het meegeleverde stroomsnoer en uw bronapparaten stevig aan. (HDMI, USB, VGA, RJ45...enz)
Indien aangesloten, licht de voedings-LED knipperend groen op tot continu groen.





2 In-/uitschakelen

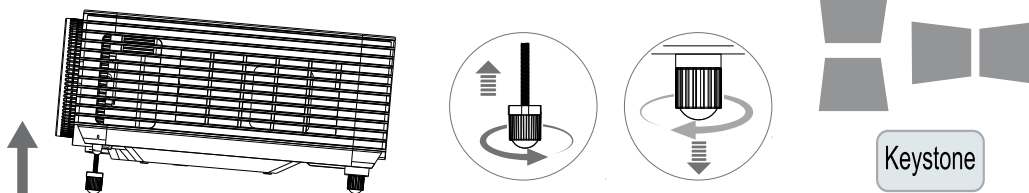

- Inschakelen: Druk op  op de projector of de afstandsbediening.
De voedings-LED knippert nu groen.
Het opstartscherm wordt na ongeveer 30 seconden weergegeven.
- Bij de eerste keer dat u de projector inschakelt, kunt u uw gewenste taal selecteren.
Zie Taal instellen op pagina 33.
- Uitschakelen: Druk op  op de projector of de afstandsbediening.
Het bericht "Uitschakelen? /Druk nogmaals op voeding" wordt weergegeven op het scherm.
Druk nogmaals op de AAN/UIT-knop voor het bevestigen van uitschakelen van de projector.

3 Kanteling projector aanpassen



- Voor het verhogen van de kantelhoek, draait u zowel het linker als het rechter kantelvoetje linksom.
- Druk op de knop KEYSTONE om de schermkanteling aan te passen. De bediening voor de trapeziumcorrectie verschijnt op het scherm. Druk op  /  voor beeldcorrectie voor V Keystone. Druk op  /  voor beeldcorrectie voor H Keystone. (Alleen beschikbaar DW355ST-model)



Opgelet: Bij het instellen van de projector

1. De tafel of steun van de projector moet vlak en stevig zijn.
2. Plaats de projector zo loodrecht mogelijk ten opzichte van het scherm.
3. Zorg ervoor dat kabels veilig zijn weggeborgen. Anders kunt u erover struikelen.

4 Lens projector aanpassen

Gebruik alleen de 3 controleringen die zich op het bovenpaneel van de projector bevinden

ZOOM

1. Draai de binnenring van de bediening Beeld - zoomen om de afmetingen van het geprojecteerde beeld en de schermgrootte te wijzigen.

Het Lens-zoombereik kan tussen 25% en -15% van het scherm worden aangepast.

DH380

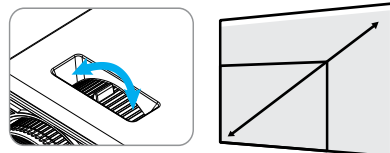

SCHERPSTELLING

2. Draai de buitenring van de bediening beeld-scherpstellen om de scherpte van het geprojecteerde beeld te wijzigen.

DH380

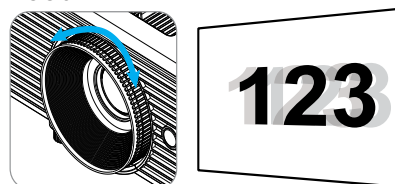

DW355ST

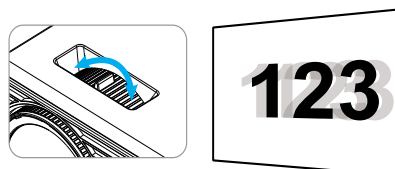

3. Instellingen OSD-menu (On-Screen Display)

Bediening OSD-menu

Via het schermmenu (ook wel OSD-menu genoemd, wat staat voor On-Screen Display) kunt u beelddaanpassingen doorvoeren, verschillende instellingen wijzigen en de actuele status van de projector controleren.

Navigeren in het schermmenu

U kunt de knoppen op de afstandsbediening of de projector gebruiken om te navigeren en keuzes te maken in het menu.

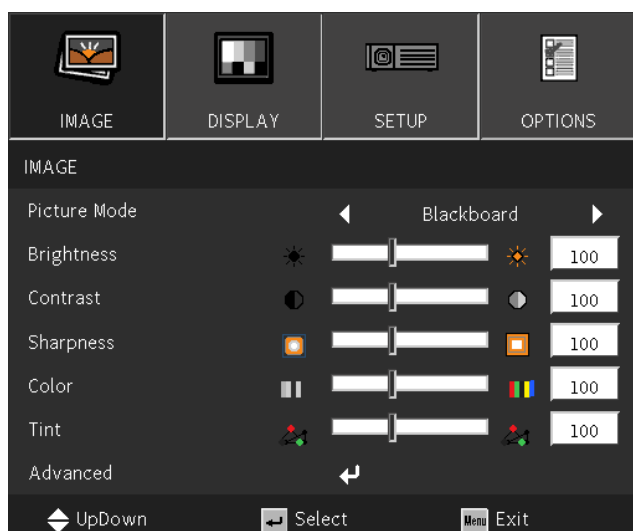

- Druk op de knop MENU om het OSD te openen.
- Bovenaan staan vier menupictogrammen. Druk op ◀ / ▶ om door de menu's te bladeren.
- Druk op ▼ / ▲ om door de submenu's te bladeren.
- Druk op ◀ / ▶ om instellingen in een submenu te wijzigen.
- Druk op ↶ om naar de geavanceerde submenu-instellingen te gaan
- Druk op MENU om het OSD te sluiten of een submenu te verlaten.
- Druk op de knop EXIT om terug te keren naar het vorige menu.

Opmerking:

Afhankelijk van de videobron is het mogelijk dat niet alle items in het OSD beschikbaar zijn. Zo kunnen de items Horizontale/Verticale positie in het menu Computer alleen worden gewijzigd wanneer er een videobron op een pc is aangesloten. Items die niet beschikbaar zijn kunnen niet worden geopend en worden grijs weergegeven.

Menu IMAGE (BEELD)

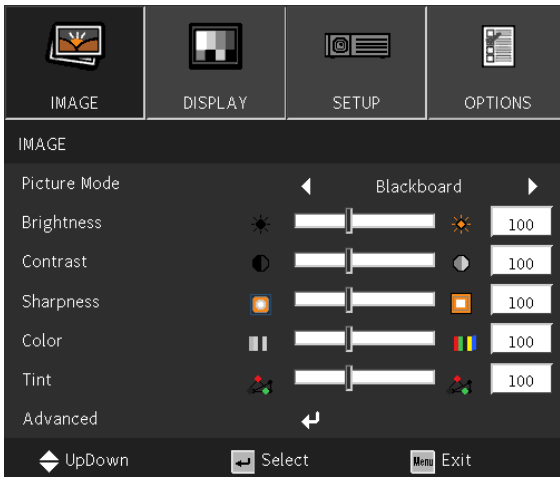
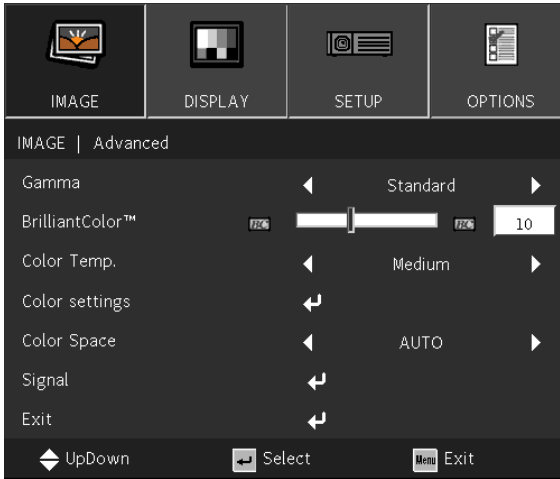
Picture Mode (Beeldschermmodus)	Presentation (Presentatie) / Bright (Licht) / Movie (Film) / sRGB / Blackboard / User (Gebruiker) / 3D (Drie dimensies)	
Brightness (Helderheid)	-50~50	
Contrast	-50~50	
Sharpness (Scherpte)	1~15	
Color (Kleur)*	-50~50	
Tint*	-50~50	
Advanced (Geavanc.)	Gamma: Film / Video / Graphics (Afbeeldingen) / Standard (Standaard)	
	BrilliantColor™: 1~10	
	Color Temp. (Kleurtemperatuur): Warm / Medium (Gemiddeld) / Cold (Koel)	
	Color settings (Kleurinstellingen): R (Rood)/G (Groen)/B (Blauw)/C (Cyaan)/M (Magenta)/Y (Geel) (Hue (Tint) / Saturation (Verzadiging) / Gain (Versterking)) Color settings (Kleurinstellingen): W (Wit) (Red (Rood) / Green (Groen) / Blue (Blauw))	
	Color Space (Kleurruimte): AUTO/RGB/YUV Color Space (Kleurruimte)**: AUTO / RGB(0~255) / RGB(16~235) / YUV	
	Signal (Signaal)***: Automatic / Phase (Fase) / Frequency (Frequentie) / H. Position (H. positie) / V. Postion (V. Positie) / Exit (Afsluiten)	
	Exit (Afsluiten)	

Opmerking:

“*” Alleen ondersteund voor video- en YUV-bronnen.

“**” Alleen ondersteund voor HDMI-bron.

“***” Alleen ondersteund voor Analoge VGA-bronnen.

Picture Mode (Beeldschermmodus)

- Gebruik ◀/▶ om de modus te selecteren die u wilt gebruiken.
- **Presentation (Presentatie)**: de standaardinstelling. Het beste projectieresultaat voor een presentatie.
- **Bright (Licht)**: De modus is geschikt voor de toepassingsomgeving waarbij de uitvoer zo helder mogelijk moet zijn.
- **Movie (Film)**: voor een goede balans tussen kleurverzadiging, contrast en helderheid. Geschikt voor gebruik in een donkere omgeving.
- **sRGB**: geoptimaliseerde RGB-kleuren om levensechte beelden te krijgen met beperkte helderheid.
- **Blackboard**: deze modus moet worden geselecteerd om optimale kleurinstellingen te bereiken wanneer u projecteert op een schoolbord (groen).
- **User (Gebruiker)**: personalisering met eigen voorkeuren voor helderheid, contrast en kleur.
- **3D (Drie dimensies)**: Aanbevolen instelling voor wanneer 3D-functie is ingeschakeld.

Brightness (Helderheid)

- Druk op ↵ en gebruik ◀/▶ om het helderheidsniveau van het beeld te verhogen of te verlagen.

Contrast

- Druk op ↵ en gebruik ◀/▶ om het contrastniveau van het beeld aan te passen.

Sharpness (Scherpte)

- Druk op ↵ en gebruik ◀/▶ om de scherpthe van het beeld aan te passen.

Color (Kleur)

- Druk op ↵ en gebruik ◀/▶ om de hoeveelheid verzadiging in het beeld aan te passen.

Tint

- Druk op ↵ en gebruik ◀/▶ om de kleurbalans van rood en groen aan te passen.

Advanced (Geavanc.)

- Druk op ↵ en gebruik ▼/▲ om door de submenu's te bladeren.
- **Gamma**: Gebruik ◀/▶ om een andere chrominantie te selecteren voor het beeld. Wanneer het omgevingslicht zo helder is dat het invloed heeft op het donkere gebied van het geprojecteerde beeld, kunt u het gamma wijzigen om de chrominantie aan te passen.
Film: voor thuisbioscoop.
Video: voor video- of tv-bron.
Graphics (Afbeeldingen): voor beeldbron.
Standard (Standaard): voor pc- of computerbron.
- **BrilliantColor™**: Gebruik ◀/▶ om de heldere kleuren van het beeld aan te passen.
- **Color Temperature (Kleurtemperatuur)**: Gebruik ◀/▶ om de kleurtemperatuur te selecteren.
Warm: het beeld een rood-witte gloed geven.
Normaal: normale witkleuren.
Koud: het beeld een blauw-witte gloed geven.

- **Color Settings (Kleurinstellingen):** Druk op  en gebruik / om door de submenu's te bladeren.
Kleur: voor het selecteren en aanpassen van de kleur (Rood, Groen, Blauw, Cyaan, Magenta, Geel).
Tint: gebruik / om de kleurtint aan te passen.
Verzadiging: gebruik / om de kleurverzadiging aan te passen.
Versterking: gebruik / om de kleurversterking aan te passen.

Kleur: voor het selecteren en aanpassen van de kleur (wit).
Rood: gebruik / om de rode kleur aan te passen.
Groen: gebruik / om de groene kleur aan te passen.
Blauw: gebruik / om de blauwe kleur aan te passen.
Deze drie opties worden gebruikt om het bereik van kleurinvoer aan te passen voor het hele beeld. Als er in grijze gebieden een minimale hoeveelheid rood, groen of blauw wordt weergegeven, vermindert u de versterking van de betreffende kleur. Naarmate de versterking toeneemt, wordt het contrast van het beeld lager.
- **Color Space (Kleurruimte):** Selecteer een geschikt kleurenmatrixtype tussen AUTO, RGB, RGB(0-255)(*), RGB(16-235)(*), of YUV.
- **Signal (Signaal):** Druk op  en gebruik / om door de submenu's te bladeren
Automatic: Gebruik / om Aan/Uit te selecteren voor het al dan niet vergrendelen van beeldsynchronisatie
Phase (Fase): gebruik / om de frequentie aan te passen om analoge RGB-beeldvorming te verminderen.
Frequency (Frequentie): gebruik / om de horizontale breedte van het analoge RGB-beeld aan te passen.
H Position (H. Positie): gebruik / om de weergavepositie in horizontale richting aan te passen.
V Position (V. Positie): gebruik / om de weergavepositie in verticale richting aan te passen.
Exit (Afsluiten): Druk op  om terug te keren naar de vorige pagina
- **Exit (Afsluiten):** Druk op  om terug te keren naar de vorige pagina.

DISPLAY (WEERGAVE)-menu

Format (Zoeken)	XGA-model: Auto / 4:3 / 16:9 / Native WXGA-model: Auto / 4:3 / 16:9 / 16:10 / LBX / Native 1080p-model: Auto / 4:3 / 16:9 / LBX / Native
Edge Mask (Rand verbergen)	0~10
Zoom	-5~25
V Keystone (Ver. Keystone)	-40~40 -20~20*
Enhanced Gaming	On (Aan)/Off (Uit)
3D (Drie dimensies)	3D Mode (3D-stand): Off (Uit) / DLP-Link 3D Format (3D-Zoeken)**: AUTO / SBS / Top and Bottom / Frame Sequential 3D Sync. Invert (3D synchr. omk.)***: On (Aan)/Off (Uit) Exit (Afsluiten)

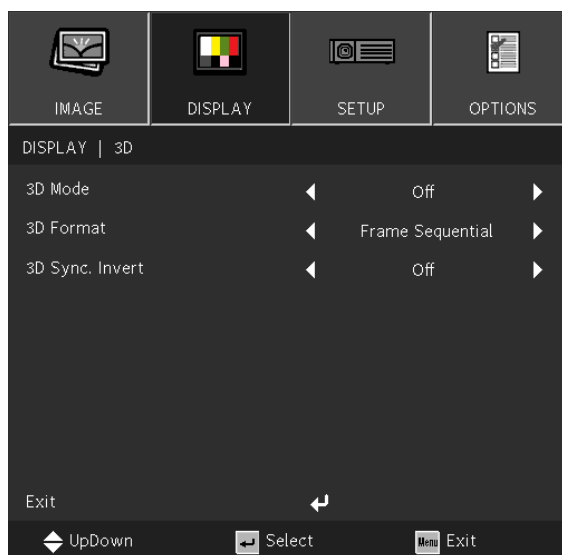
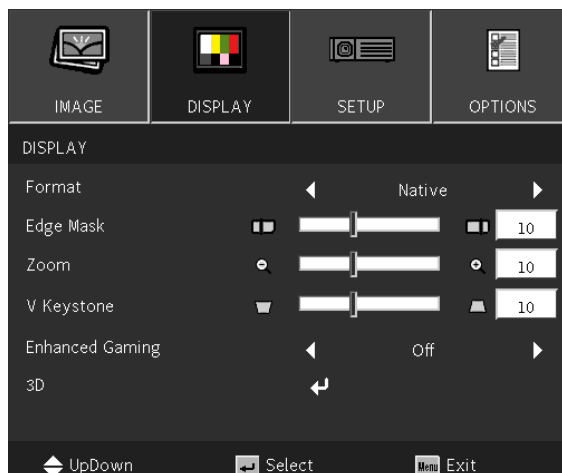

Opmerking:

“*” * Alleen beschikbaar DW355ST-model.

“***” Alleen beschikbaar wanneer 3D is ingeschakeld met alleen DLP Link-bril.

Format (Zoeken)

- Gebruik ◀/▶ voor het selecteren van het formaat van het beeld (Auto, 4:3, 16:9, 16:10, LBX, Native)

Edge Mask (Rand verbergen)

- De functie Rand verbergen verwijdert de ruis uit een videobeeld. Verberg de rand van het beeld om de videocoderingsruis aan de randen van de videobron te verwijderen.

Zoom

- Gebruik ◀/▶ om het geprojecteerde beeld te vergroten.

V Keystone (Ver. Keystone)

- Gebruik ◀/▶ om de verticale vervorming van het beeld te corrigeren. De instelbare waarde is ± 40

Enhanced Gaming

- **On (Aan):** Vergroot de ingangsvertraging door het uitschakelen van functies de vertraging vermeerderen, zoals puremotion en geometrische correctie
- **Off (Uit):** Schakel deze functie uit

3D (Drie dimensies)

- Druk op ↵ en gebruik ▼/▲ om de 3D-bron, synchronisatiemethode en 3D-indeling in te stellen.
- Controleer voordat u 3D-instellingen gaat opgeven of het invoersignaal met 3D-synchronisatie is aangesloten.
- **3D Mode (3D-stand):** gebruik ◀/▶ om 3D-functies in of uit te schakelen.
Uit: 3D-functie uitschakelen.
DLP-Link: interne 3D-synchronisatie inschakelen.
- **3D Format (3D-Zoeken):** Gebruik ◀/▶ om het type 3D-indeling te selecteren: Auto, Naast elkaar, Boven en onder, Frame Sequential.
- **3D Sync Invert (3D synchr.omk.):** Gebruik ◀/▶ om het 3D-signaal om te wissel van L/R of R/L.
Aan: omgekeerd signaal inschakelen.
Uit: ontvangen signaalsynchronisatie volgen.
- **Exit (Afsluiten):** Druk op ↵ om terug te keren naar de vorige pagina.



Belangrijk:

In de volgende situaties is het belangrijk om voorzichtig te werk te gaan bij het bekijken van 3D-beelden:

Kinderen jonger dan zes jaar.









Mensen die gevoelig of allergisch zijn voor licht, vatbaar zijn voor ziektes en een geschiedenis van hart- en vaataandoeningen hebben.

Mensen die vermoeid zijn of slaapgebrek hebben.

Mensen die onder invloed van drugs of alcohol zijn.

Normaal gesproken is het veilig om naar 3D-beelden te kijken. De kans bestaat echter dat sommige mensen zich hier onprettig bij voelen. Raadpleeg voor meer informatie de richtlijnen die zijn opgesteld en gepubliceerd door de 3D League op 10 december 2008. Hierin staat onder andere dat personen die naar 3D-beelden kijken, ieder half uur of uur een pauze van ten minste 5 tot 15 minuten moeten nemen.

Menu SETUP (INSTELLING)

Language (Taal)	Huidige taal Scherm voor taalselectie
Projection (Projectie)	 Voorkant bureaublad /  Achterkant bureaublad /  Plafond voor /  Plafond achter
Menu Location (Menulocatie)	 Midden/  Links omhoog /  Rechts omhoog /  Links omlaag /  Rechts omlaag
Screen Type (Schermtype)*	16:10 / 16:9
Audio Settings (Audio-instellingen)	Mute (Dempen): On (Aan)/Off (Uit) Volume: 0~10 Audio Input (Audio-ingang): Default (Standaard) / AUDIO1
Advanced (Geavanc.)	Logo: Default (Standaard) / Neutral (Neutraal) Exit (Afsluiten)

Opmerking:



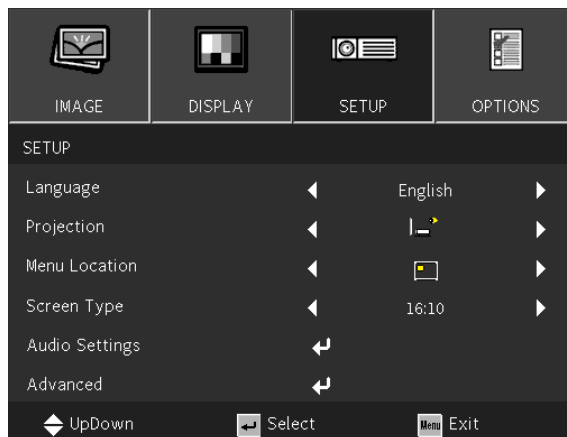

"*" Alleen ondersteund op WXGA-modellen.







Language (Taal)

- Druk op de knop MENU. Druk op de knop ◀ / ▶ om naar INSTELLING. te gaan.
- Druk op ▼ / ▲ om naar het submenu **Language (Taal)** te gaan.
- Druk op ↵ om naar het scherm met geavanceerde instellingen te gaan.
- Druk op ▼ / ▲ / ◀ / ▶ om naar de gewenste taal te gaan en deze te markeren.
- Druk op de knop MENU om de geavanceerde instellingen voor Taal te verlaten.

Projection (Projectie)

- Gebruik ◀ / ▶ om de projectiepositie te selecteren.
-  **Voorkant:** de projector op het bureau plaatsen en het beeld naar voren projecteren.
-  **Achter:** de projector op het bureau plaatsen en het beeld vanaf de achterzijde van het scherm projecteren.
-  **Plafond:** de projector aan het plafond bevestigen en het beeld naar voren projecteren.
-  **Achter+plafond:** de projector aan het plafond bevestigen en het beeld vanaf de achterzijde van het scherm projecteren.

Menu Location (Menulocatie)

- Gebruik ◀ / ▶ om de menupositie te selecteren ( midden,  Links omhoog,  Rechts omhoog,  Links omlaag,  Rechts omlaag)

Screen Type (Schermtype)

- Gebruik ◀ / ▶ om de beeldverhouding te selecteren (16:9 of 16:10)

Audio Settings (Audio-instellingen)

- Druk op ↵ en gebruik ▼ / ▲ om door de submenu's te bladeren
- **Mute (Dempen):** Gebruik ◀ / ▶ om het dempen Aan of Uit te zetten
- **Volume:** Gebruik ◀ / ▶ om het volume van de projector te verhogen of te verlagen.
- **Audio Input (Audio-ingang):**
Standaard: Stel audio-ingang in volgens de huidige ingangsbron.
AUDIO1: Audio-ingang wordt de audiobron voor alle video-ingangen.

Advanced (Geavanc.)

- Druk op ↵ en gebruik ▼ / ▲ om door de submenu's te bladeren
- **Logo:** Gebruik deze functie om het gewenste opstartscherm in te stellen. Als er wijzigingen zijn uitgevoerd, worden ze van kracht wanneer de projector de volgende keer wordt ingeschakeld.
Standaard: Het standaard opstartscherm.
Neutraal: Logo wordt niet weergegeven op het opstartscherm.

Het menu OPTIONS (OPTIES)

Input Source (Invoerbron)	VGA Video HDMI
Source Lock (Bronvergrendeling)	On (Aan)/Off (Uit)
High Altitude (Grote hoogte)	On (Aan)/Off (Uit)
Information Hide (Info verbergen)	On (Aan)/Off (Uit)
Keypad Lock (Toetsenblokvergrendeling)	On (Aan)/Off (Uit)
Test Pattern (Testpatroon)	Grid (Raster) / White (Wit)
IR Function (IR-functie)	On (Aan)/Off (Uit)
Background Color (Achtergrondkleur)	Black (Zwart) / Red (Rood) / Blue (Blauw) / Green (Groen) / White (Wit)
Advanced (Geavanc.)	Direct Power On (Direct inschakelen): On (Aan)/ Off (Uit)
	Signal Power On (Signaal inschakelen)*: On (Aan)/ Off (Uit)
	Auto Power Off(min) (Auto uitschakelen (min)): 0~180
	Sleep Timer(min) (Slaaptimer (min)): 0~990
	Quick Resume: On (Aan)/ Off (Uit)
Exit (Afsluiten)	
Lamp Settings (Lampinstellingen)	Lamp Hour (Lampuren)
	Lamp Reminder (Lampherinnering): On (Aan)/Off (Uit)
	Brightness Mode (Helderheidsmodus): Bright (Licht) / Eco / Dynamic
	Lamp reset (Reset Lamp): Yes (Ja) / No (Nee)
Exit (Afsluiten)	

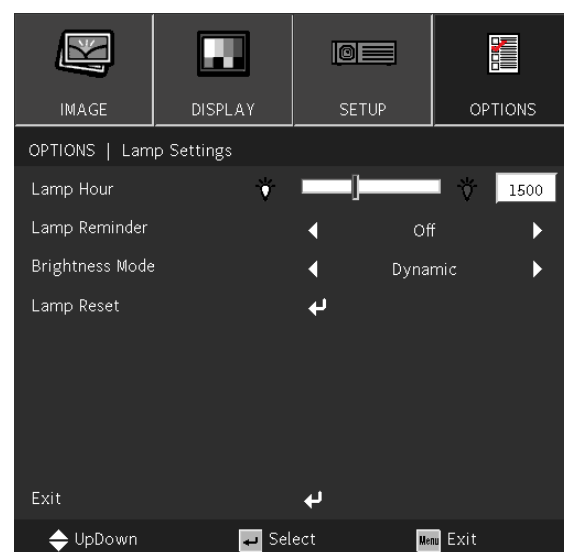
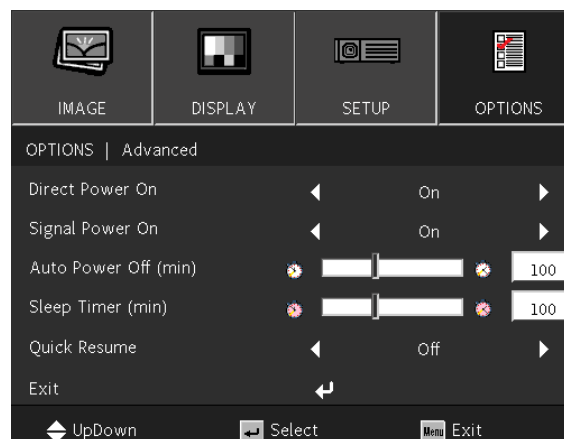
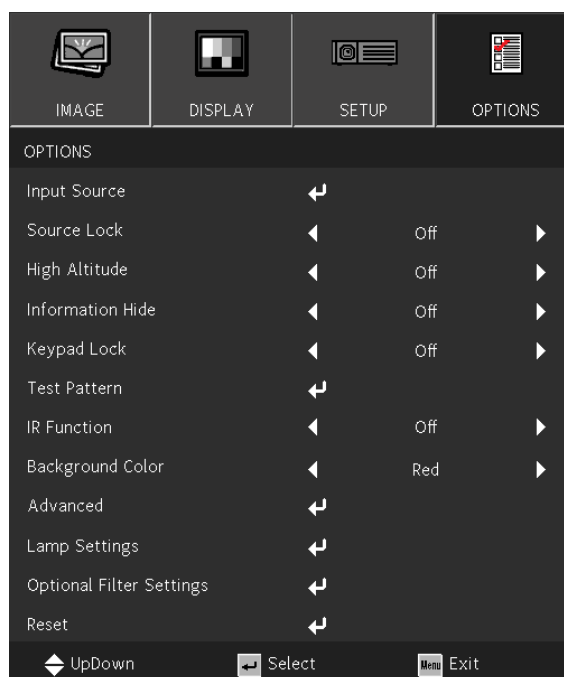

Optional Filter Settings	Optional Filter Installed (optionele filter geïnstalleerd): Yes (Ja) / No (Nee)
	Filter Usage Hours: 0~99999
	Filter Reminder: Off (Uit) / 300 u / 500 u / 800 u / 1000 u
	Filter Reset: Yes (Ja) / No (Nee)
	Exit (Afsluiten)
Reset	Yes (Ja) / No (Nee)

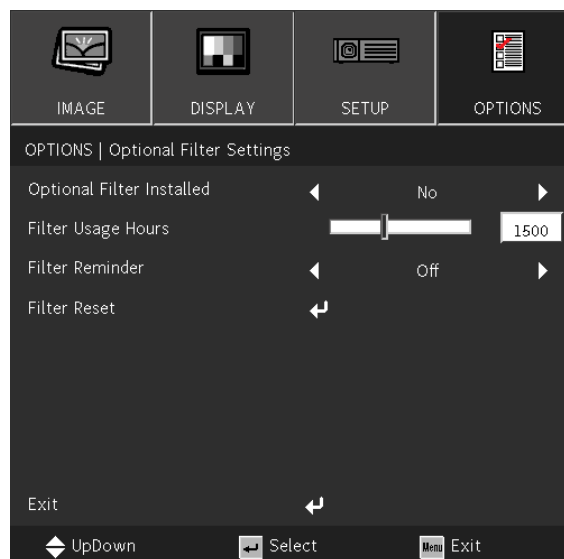
**Opmerking:**

“*” Alleen ondersteund op HDMI.

Input Source (Invoerbron)

- Druk op en gebruik / om door de submenu's te bladeren.
- Selecteer welke bronnen u nodig hebt. Druk op om de selectie te voltooien.

Source Lock (Bronvergrendeling)

- **On (Aan):** de projector zal alleen de huidige ingangselectie zoeken.
- **Off (Uit):** de projector zal andere signalen zoeken als het huidige invoersignaal verloren is.

High Altitude (Grote hoogte)

- Gebruik / om de snelheid van de koelventilator af te stellen (Aan, Uit).

Information Hide (Info verbergen)

- Gebruik / om bronbericht Aan (verbergen) of Uit (weergeven) te zetten.

Keypad Lock (Toetsenblokvergrendeling)

- Gebruik / om de toetsenblokvergrendeling op Aan of Uit te zetten.

Opmerking:

Als u wilt ontgrendelen via het toetsenblok, drukt u op "" gedurende 5 seconden in totdat het bericht "Toetsenblok ontgrendeld" verschijnt.

Test Pattern (Testpatroon)

- Druk op en gebruik / om Wit / Raster te selecteren. Schakel het testpatroonafbeelding in.













IR Function (IR-functie)

- **On (Aan):** De projector kan worden bediend door de afstandsbediening.
- **Off (Uit):** Zal alleen de toetsen van het bedieningspaneel kunnen gebruiken.









Background Color (Achtergrondkleur)

- Gebruik / om de achtergrondkleur voor het scherm te selecteren (Zwart, Rood, Groen, Blauw, Wit).

Advanced (Geavanc.)

- Druk op  en gebruik / om door de submenu's te bladeren
- **Direct Power On (Direct inschakelen):** Gebruik / om AAN/UIT te zetten
Deze functie is standaard ingesteld op UIT. Als u de functie op Aan zet, wordt de projector automatisch aangezet wanneer de volgende keer de stroomtoevoer wordt ingeschakeld. U kunt deze functie en de aan/ uit-schakelaar gebruiken (in plaats van de afstandsbediening) om de projector aan te zetten.
- **Signal Power on (Signaal inschakelen):** Gebruik / om Aan/Uit te selecteren en het apparaat al dan niet automatisch in te schakelen als er een invoersignaal wordt gedetecteerd.
Aan: de projector schakelt automatisch in wanneer HDMI wordt toegepast.
Uit: De projector schakelt in door op de afstandsbediening of het toetsenblok op de voedingsknop te drukken.
- **Auto Power Off (mins) (Auto uitschakelen (min)):** Gebruik / om de tijdsduur te verhogen of verlagen waarna bij geen signaal wordt afgeteld voordat de projector automatisch wordt uitgeschakeld.
- **Sleep Timer (mins) (Slaaptimer (min)):** Gebruik / om de tijdsduur te verhogen of verlagen voor de projector in de automatische slaapstand gaat
- **Quick Resume:**
Aan: Als de projector per ongeluk wordt uitgeschakeld, kunt u met deze functie de projector onmiddellijk opnieuw inschakelen, indien dit wordt geselecteerd binnen een periode van 100 seconden.
Uit: De ventilator start onmiddellijk met het koelen van het systeem wanneer de gebruiker de projector uitschakelt.
- **Exit (Afsluiten):** Druk op  om terug te keren naar de vorige pagina.



Lamp Settings (Lampinstellingen)

- Druk op  en gebruik / om door de submenu's te bladeren.
- **Lamp Hour (Lampuren):** Toont de lampuren van de huidige lamp.
- **Lamp Reminder (Lampherinnering):** Gebruik / om het waarschuwingsbericht weer te geven of te verbergen wanneer het bericht voor het vervangen van de lamp wordt weergegeven. Het bericht verschijnt 30 uur vóór de voorgestelde vervanging van de lamp.
- **Brightness Mode (Helderheidsmodus):** gebruik / om de lampmodus te selecteren voor een hogere helderheid of voor een lagere helderheid om de levensduur van de lamp te verlengen.
Licht: De modus is geschikt voor de toepassingsomgeving waarbij de uitvoer zo helder mogelijk moet zijn.
Eco: Vermindert het lampvermogen voor minder helderheid en een langere levensduur van de lamp.
Dynamisch: Vermeerdert en vermindert het lampvermogen op basis van de videobron. Stroomverbruik zal verschillen van maximum tot 30%, waardoor de levensduur van de lamp wordt verlengd.
- **Lamp reset (Reset Lamp):** Stelt de teller van de lampuren opnieuw in. Moet worden gebruikt na het vervangen van de lamp.
- **Exit (Afsluiten):** Druk op  om terug te keren naar de vorige pagina.

Optional Filter Settings

- **Optional Filter Installed (optionele filter geïnstalleerd):**
Selecteer "Ja" om het waarschuwingsbericht weer te geven na een opgegeven aantal uren. Selecteer "Nee" om het waarschuwingsbericht uit te schakelen.
De standaardinstelling voor Filter is "Nee". Na het monteren van de filter, zet u de projector aan en drukt u op "Menu". Ga dan OPTIES->> Optionele filter instellen->> Optionele filter geïnstalleerd" en selecteer "Ja".
- **Filter Usage Hours:** Toont de filteruren.
- **Filter Reminder:** Selecteer het aantal uur tot het filterbericht wordt weergegeven. (Fabrieksstandaard is 500 u).
- **Filter Reset:** Voert een reset uit van de teller van de stoffilter na het vervangen of reinigen van de stoffilter.
- **Exit (Afsluiten):** Druk op  om terug te keren naar de vorige pagina.

Reset

- Gebruik / om de weergaveparameters van alle menu's opnieuw in te stellen naar de standaard fabrieksinstellingen.

Opmerking:

Afhankelijk van de videobron is het mogelijk dat niet alle items in het OSD beschikbaar zijn. Items die niet beschikbaar zijn kunnen niet worden geopend en worden grijs weergegeven.

4. Probleemoplossing

Algemene problemen en oplossingen

Deze richtlijnen bieden tips voor het oplossen van problemen die zich kunnen voordoen tijdens het gebruik van de projector. Als het probleem zich blijft voordoen, kunt u contact opnemen met uw verkoper voor hulp.

In veel gevallen wordt urenlang naar een oplossing gezocht en wordt uiteindelijk vastgesteld dat het eigenlijk slechts om een losse aansluiting ging.

Controleer het volgende voordat u doorgaat naar de probleemspecifieke oplossingen.

- Gebruik een ander elektrisch toestel om te controleren of het stopcontact werkt.
- Controleer of de projector is ingeschakeld.
- Controleer of alle aansluitingen goed vast zitten.
- Controleer of het aangesloten apparaat is ingeschakeld.
- Controleer of een aangesloten pc niet in slaapstand staat.
- Zorg er voor dat een aangesloten notebook is ingesteld voor een extern scherm.

(Dat is meestal mogelijk door een Fn-toetscombinatie op het notebook in te drukken.)

Tips voor probleemoplossing

Probeer in elk probleemspecifiek gedeelte de stappen uit in de voorgestelde volgorde. Hierdoor zult u het probleem sneller kunnen oplossen.

Probeer het probleem te lokaliseren en vermijd zo het vervangen van niet-defecte onderdelen.

Als u bijvoorbeeld de batterijen vervangt en het probleem zich blijft voordoen, plaatst u de originele batterijen terug en gaat u naar de volgende stap.

Houd bij welke stappen u onderneemt om het probleem op te lossen. Deze informatie kan nuttig zijn wanneer u belt voor technische ondersteuning of wanneer onderhoudstechnici u deze vragen.



Waarschuwing: Gebruikers hebben geen toestemming om de lamp te vervangen. Bezoek een servicecentrum of roep hulp in van een professional.

LED-indicatorberichten

LED-codeberichten	Voedings-LED	Temperatuur-LED	Lamp-LED
Stand-bymodus			
Inschakelen (opwarmen)			
Lampbelichting			
Uitschakelen (afkoelen)			
Fout (Over temp.)			
Fout (ventilator defect)			
Fout (lamp defect)			

Opgelicht uit 

Opgelicht rood 

Opgelicht blauw 

Knipperend rood 

Knipperend blauw 

Opmerking:

In het geval van een fout, koppelt u de voedingskabel los en wacht u ongeveer één (1) minuut voordat u de projector opnieuw opstart. Als de LED POWER of Lichtbron nog steeds knippert of als de LED Boven temperatuur oplicht, moet u contact opnemen met uw servicecentrum.

Beeldproblemen V&A

V. Er verschijnt GEEN beeld op het scherm

- Controleer de instellingen van uw notebook of desktop PC.
- Schakel alle apparatuur uit en start deze opnieuw op in de juiste volgorde.

V. Het beeld is wazig

- Stel de Scherpstelling af op de projector.
- Controleer of de afstand van de projector tot het scherm binnen het opgegeven bereik valt.
- Controleer of de projectorlens schoon is.

V. Het beeld is omgekeerd.

- Controleer de instelling Projectie in het menu **INSTELLING** van het OSD.

V. Het beeld is gestreept.

- Stel de instellingen voor Fase in het menu **BEELD** → **Signaal** van het OSD in op de standaard instellingen.
- Om zeker te zijn dat het probleem niet wordt veroorzaakt door een aangesloten pc-videokaart, sluit u het apparaat aan op een andere computer.

V. Het beeld is plat zonder contrast

- Pas de instelling Contrast aan in het menu **BEELD** van het OSD.

V. De kleur van het geprojecteerde beeld komt niet overeen met het bronbeeld

- Pas de instellingen Kleurtemperatuur en Gamma aan in het menu **BEELD** → **Geavanceerd** van het OSD.

Problemen met de lichtbron

V. Er komt geen licht uit de projector

- Controleer of de voedingskabel goed is aangesloten.
- Controleer of de stroombron werkt door deze te testen met een ander elektrisch apparaat.
- Herstart de projector in de juiste volgorde en controleer of de POWER-LED oplicht.

Problemen met de afstandsbediening

V. De projector reageert niet op de afstandsbediening

- Richt de afstandsbediening naar de sensor voor de afstandsbediening op de projector.
- Controleer of het pad tussen de afstandsbediening en de sensor niet gehinderd wordt.
- Schakel alle TL-lampen in de kamer uit.
- Controleer de polariteit van de batterij.
- Vervang de batterijen.
- Schakel andere infraroodapparaten in de directe omgeving uit.
- Laat de afstandsbediening repareren.

Audioproblemen

V. Er is geen geluid

- Stel het volume in op de afstandsbediening.
- Stel het volume van de geluidsbron in.
- Controleer de aansluiting van de audiokabel.
- Test de uitgang van de audiobron met andere luidsprekers.
- Laat de projector een onderhoudsbeurt geven.

V. Het geluid is vervormd

- Controleer de aansluiting van de audiokabel.
- Test de uitgang van de audiobron met andere luidsprekers.
- Laat de projector een onderhoudsbeurt geven.

De projector laten repareren

Als u het probleem niet kunt oplossen, moet u de projector laten repareren. Verpak de projector in de originele verpakking. Voeg een beschrijving bij van het probleem, samen met een controlelijst van de stappen die u hebt ondernomen tijdens uw pogingen om het probleem op te lossen: De informatie kan nuttig zijn voor onderhoudstechnici. Bezorg de projector terug op de plaats waar u het apparaat hebt aangeschaft voor reparatie.

HDMI V&A

V. Wat is het verschil tussen een "standaard" HDMI-kabel en een "High Speed" HDMI-kabel?

HDMI Licensing, LLC heeft onlangs aangekondigd dat kabels zullen worden getest als Standaard of High-Speed kabels.

Standaard (of "categorie 1") HDMI-kabels zijn getest voor snelheden van 75 Mhz of tot 2,25 Gbps, wat overeenkomt met een 720p/1080i-sigitaal.

High Speed (of "categorie 2") HDMI-kabels zijn getest voor snelheden van 340 Mhz of tot 10,2 Gbps, de hoogste bandbreedte die op dit moment beschikbaar is over een HDMI-kabel, en kan met succes 1080p-signalen verwerken van de bron, inclusief signalen met een verhoogde kleurendiepte en/of verhoogde vernieuwingsgraad. High-Speed-kabels kunnen ook schermen met een hogere resolutie ondersteunen, zoals WQXGA cinema monitoren (met een resolutie van 2560 × 1600).

V. Hoe gebruik ik HDMI-kabels die langer zijn dan 10 meter?

Een groot aantal HDMI Adapters werken aan HDMI-oplossingen waardoor de effectieve afstand van een kabel toeneemt van het standaardbereik van 10 meter tot veel grotere lengten. Deze bedrijven maken een groot aantal verschillende oplossingen waaronder actieve kabels (waarbij actieve elektronica in de kabels is ingebouwd die het signaal versterken en een groter bereik geven), repeaters, versterkers en CAT5/6- en glasvezeloplossingen.

V. Hoe kan ik zien of een kabel een HDMI-gecertificeerde kabel is?

Alle HDMI-producten moeten door de fabrikant worden gecertificeerd als onderdeel van de HDMI Compliance Test Specification. Maar in sommige gevallen bevatten kabels het HDMI-logo terwijl ze niet goed zijn getest. HDMI Licensing, LLC onderzoekt deze gevallen actief om er voor te zorgen dat het HDMI handelsmerkcorrect wordt gebruikt. We adviseren gebruikers om hun kabels bij een betrouwbare bron en een vertrouwd bedrijf te kopen. Zie voor gedetailleerder informatie:

5. Specificaties

Projectorafmetingen

DX330 / DW350 / DH380 / DX331 / DW351 / DH381 / DH382

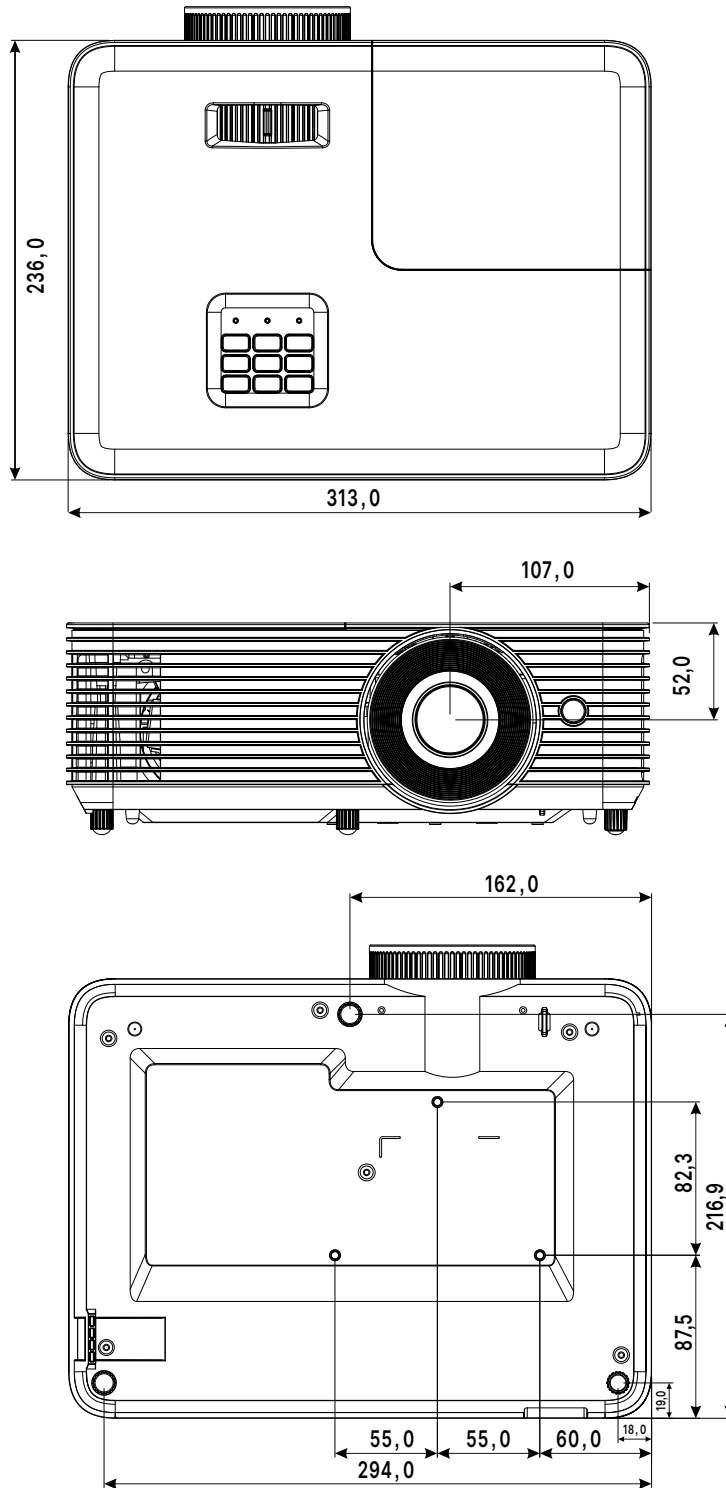

DX335ST / DW355ST / DH385ST

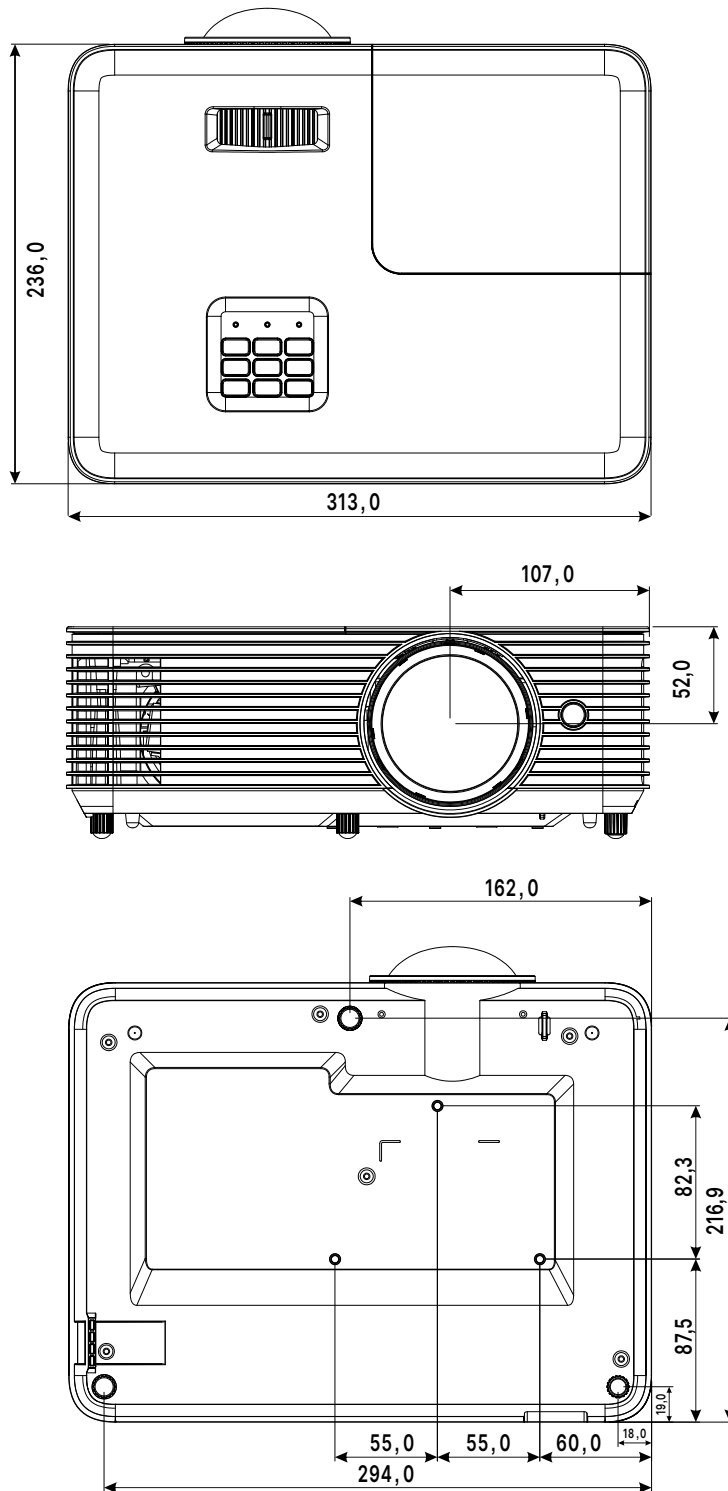

Gegevensblad projector

Modelnaam	DX330	DW350	DH380	DX335ST	DW355ST
Beeldschermtype	0,55" DLP	0,65" DLP	0,65" DLP	0,55" DLP	0,65" DLP
Helderheid	4.000 lumen			3.800 lumen	
Eigen resolutie	XGA (1024×768)	WXGA (1280×800)	1080p (1920 x 1080)	XGA (1024×768)	WXGA (1280×800)
Maximum resolutie	WUXGA (1,920 × 1,200)				
Contrastverhouding	30000:1 (volledig aan/uit)				
Levensduur/type lamp	5.000 u (Normaal) 6.000 u (Eco) 10.000 u (Lang eco) / 203W				
Spreidingsverhouding	1,94~2,16:1	1,55~1,73	1,48~1,62:1	0,617 Vast	0,521 Vast
Beeldgrootte (diagonaal)	27,8"~304,4"	29,7"~301,5"	27,9"~305,2"	31,9"~303,1"	35,6"~303,0"
Projectiebereik	1,2~12m	1,1~10m	1 m~10 m	0,4~3,8m	0,4~3,4m
Projectielens	2,41~2,53	2,41~2,53	2,5~2,67	2,7	2,8
Zoomfactor	1,1x			Vast	
Beeldverhouding	4:3	16:10	16:9	4:3	16:10
Offset	115%±5%	112.4%±5%	116%±5%	115%±5%	112.4%±5%
Trapeziumcorrectie	Verticaal: ±30°			Verticaal: ±15°	
Horizontale frequentie	15-102kHz				
Verticale frequentie	23 - 120 Hz				
3D-compatibiliteit	Ja				
Luidspreker	10W				
Computercompatibiliteit	VGA (640 × 480) tot WUXGA (1920 × 1200)				
Videocompatibiliteit	NTSC, PAL, SECAM / 480i, 480p, 576i, 576p, 720p, 1080i, 1080p				
I/O-aansluitpoorten	HDMI v1.4b (x1), Composiet video, VGA-ingang (x1), Audio-ingang (ministekker), Audio-uitgang (ministekker), RS232 USB 5V/1,5A (met service)				
Projectiemethode	Tafelblad, Plafondmontage (voor of achter)				
Beveiligingsoplossingen	Kensington® beveiligingssleuf, toetsenblokvergrendeling				
Afmetingen (BxDxH)	313 × 236 × 114 mm (12,3" × 9,3" × 4,5")				
Gewicht	2,7kg (5.9lbs)			2,9kg (6.4lbs)	
Beschikbare kleuren	Wit				
Geluidsniveau	33/27dB (Normaal/Eco. Modus)				
Stroomvoorziening	AC 100-240V, 50/60Hz				
Stroomverbruik	240 W (Normale modus), 200 W (Eco- Modus), < 0,5 W (Stand-bymodus)				
Standaardaccessoires	Netsnoer, afstandsbediening, documentatiekit				
Optionele accessoires	Lamp				

Modelnaam	DX331	DW351	DH381	DH382	DH385ST
Beeldschermtype	0,55" DLP	0,65" DLP	0,65" DLP		
Helderheid	4.500 lumen				4.000 lumen
Eigen resolutie	XGA (1024×768)	WXGA (1280×800)	1080p (1920×1080)		
Maximum resolutie	WUXGA (1,920×1,200)				
Contrastverhouding	30000:1 (volledig aan/uit)				
Levensduur/type lamp	5.000 u (Normaal) 6.000 u (Eco) 10.000 u (Lang eco) / 203W				
Spreidingsverhouding	1,484~1,93:1	1,187~1,54	1,13~1,47:1		0,496:1 Vast
Beeldgrootte (diagonaal)	30,6"~301,8"	30,1"~301,2"	30,7" ~ 303,8"		36,4"~300,5"
Projectiebereik	1,2 m tot 9,1 m	1,0 m tot 7,7 m	1,0 m tot 7,6 m		0,4 m tot 3,3 m
Projectielens	2,43~2,78				2,8
Zoomfactor	1,3x				Vast
Beeldverhouding	4:3	16:10	16:9		
Offset	115%±5%	112.4%±5%	116%±5%		
Trapeziumcorrectie	Verticaal: ±30°				Verticaal: ±15°
Horizontale frequentie	15-102kHz				
Verticale frequentie	23 - 120 Hz				
3D-compatibiliteit	Ja				
Luidspreker	10W				
Computercompatibiliteit	VGA (640 × 480) tot WUXGA (1920×1200)				
Videocompatibiliteit	NTSC, PAL, SECAM / 480i, 480p, 576i, 576p, 720p, 1080i, 1080p				
I/O-aansluitpoorten	HDMI v1.4b (x2), Composiet video, VGA-ingang (x1), VGA-uitgang (x1), Audio-ingang (ministekker), Audio-uitgang (ministekker), RS232, USB 5V/1,5A (en service)		HDMI v1.4b (x1),HDMI v2.0 (x1), Composiet video, VGA-ingang (x1), VGA-uitgang (x1), Audio-ingang (ministekker), audio-uitgang (ministekker), RS232, USB 5V/1,5A (en service)		
I/O-aansluitpoorten (RJ45)	N.v.t.		RJ45 (x1) (10/100Mbps)		N.v.t.
Projectiemethode	Tafelblad, Plafondmontage (voor of achter)				
Beveiligingsoplossingen	Kensington® beveiligingsleuf, toetsenblokvergrendeling				
Afmetingen (BxDxH)	313 × 236 × 114 mm (12,3" x 9,3" x 4,5")				
Gewicht	2,7kg (5.9lbs)				2,9kg (6.4lbs)
Beschikbare kleuren	Wit				
Geluidsniveau	36/27 dB (Normale/Eco-modus)				
Stroomvoorziening	AC 100-240V, 50/60Hz				
Stroomverbruik	295W (normale modus), 210W (Eco-modus), <0,5W (Stand-bymodus)				
Standaardaccessoires	Netsnoer, afstandsbediening, documentatiekit				
Optionele accessoires	Lamp				

Tabel van projectortijd

Signaal	Resolutie	H-SYNC (KHz)	V-SYNC (Hz)	Composiet video	Component	VGA/ BNC	HDMI/ DVI/ HDBaseT
NTSC	-	15,734	60	o (FS)	-	-	-
PAL/ SECAM	-	15,625	50	o (FS)	-	-	-
VESA	720×400	31,5	70,0	-	-	o	o
	640×480	31,5	60,0	-	-	o (FS/TB/ SBS)	o (FS/TB/ SBS)
	640×480	34,9	66,6	-	-	MAC13	MAC13
	640×480	37,9	72,0	-	-	o	o
	640×480	37,5	75,0	-	-	o	o
	800×600	35,1	56,0	-	-	o	o
	800×600	37,9	60,0	-	-	o (FS/TB/ SBS)	o (FS/TB/ SBS)
	800×600	48,1	72,0	-	-	o	o
	800×600	46,9	75,0	-	-	o	o
	832×624	48,9	75,0	-	-	MAC16	MAC16
	1024×768	48,4	60,0	-	-	o (FS/TB/ SBS)	o (FS/TB/ SBS)
	1024×768	56,5	70,0	-	-	o	o
	1024×768	60,0	75,0	-	-	MAC19	MAC19
	1280×1024	80,0	75,0	-	-	o	o
	1152×870	67,5	75,0	-	-	MAC21	MAC21
	1024×768	97,551	120,0	-	-	o (FS)	o (FS)
	1280×720	45	60,0	-	-	o (FS/TB/ SBS)	o (FS/TB/ SBS)
	1280×720	90	120,0	-	-	o (FS)	o (FS)
	1280×800	49,7	60,0	-	-	o (FS/TB/ SBS)	o (FS/TB/ SBS)
	1280×1024	64	60,0	-	-	o (FS)	o (FS)
	1440×900	55,9	60,0	-	-	o (FS)	o (FS)
	1600×1200	75	60,0	-	-	o (FS)	o (FS)
	1400×1050	65,3	60,0	-	-	o (FS)	o (FS)
1680×1050	64,67	60,0	-	-	o	o	
1366×768	47,7	60,0	-	-	o	o	
1920×1080	67,5	60,0	-	-	o (FS)	o (FS)	
1920×1200 (RB)	74,04	60,0	-	-	o	o	

O : Ondersteunde frequentie
 - : Niet-ondersteunde frequentie
 FS ⇒ Veld opvolgend

TB ⇒ Boven/onder
 SBS ⇒ Side-by-side
 FP ⇒ Frame Packing

6. Naleving voorschriften

FCC-waarschuwing

Dit apparaat is getest en voldoet aan de beperkingen voor een Klasse B digitaal apparaat conform Deel 15 van de FCC-voorschriften. Deze beperkingen zijn ontwikkeld om een redelijke bescherming te bieden tegen schadelijke storingen wanneer het apparaat wordt gebruikt in een commerciële omgeving.

Deze apparatuur genereert, gebruikt en straalt radiofrequentie-energie uit die, indien niet geïnstalleerd en gebruikt in overeenstemming met de instructies, schadelijke storingen kan veroorzaken aan radiocommunicatie. Het gebruik van deze apparatuur in een residentieel gebied veroorzaakt waarschijnlijk schadelijke interferentie, in welk geval de gebruiker verplicht is de interferentie op eigen kosten ongedaan te maken.

Wijzigingen of aanpassingen die niet uitdrukkelijk zijn goedgekeurd door de partijen die verantwoordelijk zijn voor de naleving, kunnen de bevoegdheid van de gebruiker om het apparaat te bedienen nietig verklaren.

Canada

Dit digitaal apparaat van Klasse B voldoet aan de Canadese ICES-003.

Veiligheidscertificaten

FCC-B, cTUVus, CCC, CECP, CEL, CE, KC, CB, RoHS, ICES-003 (Canada), BSMI, TGM, PSB, BIS

Weggoien en recycling

Dit product kan ander elektronisch afval bevatten dat gevaarlijk kan zijn als het niet op de juiste manier wordt weggegooid. Zorg ervoor dat u de lokale, regionale of federale wetten volgt bij het recyclen of verwijderen. Neem contact op met de Electronic Industries Alliance op www.eiae.org voor meer informatie.

7. RS-232 Communicatie

Instelling communicatieparameter

U kunt de seriële besturingsopdracht gebruiken voor het invoeren van opdrachten voor projectorbesturing of de operationele gegevens ervan ophalen via Windows-software voor clientterminals.

Item	Parameter:
Bit per seconde	9600 bps
Databit	8 bit
Pariteit	Geen
Stopbit	1
Stroomregeling	Geen

Opmerking:

De time-out van de UART-terminal is 0,5 sec. Beide zijn beschikbaar voor hoofdletters of kleine letters.

Bedieningsopdrachten

Syntax bedieningsopdracht

Een bedieningsopdracht wordt voorgedaan door het teken "op", gevolgd door besturingsopdrachten en instellingen gescheiden door een witruimte [SP], en beëindigd door enter-paar "CR" en "ASCII hex 0D". Syntax van seriële besturingsopdrachten:

op[SP]<bedieningsopdracht>[SP]<Instellingswaarde>[CR]

op Een constante die aangeeft dat dit een bedieningsopdracht is.

[SP] Geeft één witruimte aan.

[CR] Geeft het enter-paar "CR" en "ASCII hex 0D" voor opdrachtbeëindiging aan.

Instellingswaarde Instellingen van bedieningsopdracht

Soorten instellingsreeksen	Tekens van instellingen	Beschrijving
Vraag huidige instelling	?	Vraagteken "?" duidt op bevragen van de huidige instelling
Instellen	= <instellingen>	Syntax: Symbool "=" gevolgd door instellingswaarden
Toename instellingsvolgorde van afstelitems	+	Sommige instellingen worden in stappen gewijzigd. Symbool "+" duidt op wijzigen van één stap omhoog
Afname instellingsvolgorde van afstelitems	-	Sommige instellingen worden in stappen gewijzigd. Symbool "-" duidt op wijzigen van één stap omlaag
Bedieningsopdracht uitvoeren	Geen	Bepaalde bedieningsopdrachten worden uitgevoerd na invoer zonder verdere instelling of regelaars.

Voorbeelden:

Regelitems	Invoer opdrachtrij	Retourbericht projector
Opdracht uitvoeren	op reset.all[CR]	OP RESET.ALL
Query current brightness	op bright ?[CR]	OP BRIGHT = 50
Set up brightness	op bright = 100[CR]	OP BRIGHT = 100
Brightness value + 1	op bright +[CR]	OP BRIGHT = "new value"
Brightness value - 1	op bright -[CR]	OP BRIGHT = "new value"
Out of range or not support	op bright = 200[CR]	OP BRIGHT = NA
Illegal command	op abright = 100[CR]	*Illegal format#

Opmerking:

Bij het versturen van meerdere opdrachten, moet u ervoor zorgen dat het retourbericht van de laatste opdracht is ontvangen voordat u de nieuwe opdracht verstuurt.

Categorie	Functie	Bediening	Instellen	Verkrijgen	Inc	Dec	EXE	Waarden
Ingang	Autobron	auto.src	V	V				0 : Uit 1 : Aan
Beeld	Beeldmodus	pic.mode	V	V				0: Presentatie 1: Helder 2: Film 3: sRGB 4: Blackboard 5: Gebruiker 6: 3D
Beeld	Helderheid	helder	V	V	V	V		-50 ~ +50
Beeld	Contrast	contrast	V	V	V	V		-50 ~ +50
Basis	Beeldverhouding	beeldverhouding	V	V				0 = 4:3 1 = 16:9 2 = 16:10 3 = LetterBox 4 = Native 5 = Auto
Meetkunde	Digitale zoom	zoomen	V	V	V	V		-5 ~ +25
Meetkunde	V Keystone	v.keystone	V	V	V	V		DDP442x Telefoto:-40~-40 Korte projectie-afstand:-20~20 DDP442xHV Telefoto:-30~-30 Soort projectie-afstand:-20~20
Meetkunde	H Keystone	h.keystone	V	V	V	V		DDP442xHV Telefoto:-30~-30 Korte projectie-afstand:-20~20
Installatie	Projectie	projection	V	V				0 : Voor 1 : Achter 2 : Plafond 3: Plafond + achter
Installatie	Lichtmodus	licht.modus	V	V				0 : Helder 1: Eco 2 : Dynamische
Bediening	IR-bediening	ir.control	V	V				0 : Voor+ boven IR aan 1: Voor IR aan 2 : Boven IR aan 3: Voor+ boven IR Uit
Bediening	Volume	volume	V	V	V	V		
Installatie	Alles opnieuw instellen	reset.all					V	
Basis	Broninfo	source.info		V				<string> Bijvoorbeeld: OP SOURCE.INFO = 1920x1200 60Hz
Basis	Lampuren 1	light1.hours		V				<string> Bijvoorbeeld: OP LIGHT1.HOURS = 1234
Basis	Softwareversie	sw.ver		V				<string> Bijvoorbeeld: OP SW.VER = DX330_ C01_C01

Categorie	Functie	Bediening	Instellen	Verkrijgen	Inc	Dec	EXE	Waarden
Basis	Serienummer	ser.no		V				<string> Bijvoorbeeld: OP SER.NO = CDX3303451234
Basis	Status licht 1	light1.stat		V				0 : Uit 1: Aan
Basis	Model	model		V				<string> Bijvoorbeeld: OP MODEL = DX330
Basis	Blank	blank	V	V				0 : Uit 1: Aan
Basis	Inschakelen	power.on					V	
Basis	Uitschakelen	power.off					V	
Basis	Projectorstatus	status		V				0 : Opnieuw instellen 1 : Stand-by 2 : Actief 3 : afkoelen 4 : Opwarmen 5 : Mislukt
Bediening	Dempen	mute	V	V				0 : Uit 1: Aan
Bediening	Bevriezen	freeze	V	V				0 : Uit 1: Aan
Bediening	Ingangsselectie	input.sel	V	V				0 : VGA 1 : Video 2: HDMI 1 3 : HDMI 2
Service	Fabrieksgegevens opnieuw instellen	pri.reset					V	
Service	Firmwareversie	fw.ver		V				Bijvoorbeeld: DDP_C01_MCU_C01_ LAN_C01
Service	Foutcode	errcode		V				0 : Geen fout 1 : Ventilatorvergrendeling 2: Oververhit 3 : Lamp defect

8. Service

Europe, Middle East and Africa

Vivitek Service & Support
Zandsteen 15
2132 MZ Hoofddorp
The Netherlands
Tel: Monday - Friday 09:00 - 18:00
English (UK): 0333 0031993
Germany: 0231 7266 9190
France: 018 514 8582
Russian: +7 (495) 276-22-11
International: +31 (0) 20 721 9318
Email: support@vivitek.eu
URL: <http://www.vivitek.eu/support/tech-support>

North America

Vivitek Service Center
15700 Don Julian Road, Suite B
City of Industry, CA. 91745
U.S.A
Tel: 855-885-2378 (Toll-Free)
Email: T.services1@vivitekcorp.com
URL: www.vivitekusa.com

Asia and Taiwan

Vivitek Service Center
16 Tungyuan Rd., Chungli Industrial Zone,
Taoyuan City 320023, Taiwan
320023桃園市中壢區東園路16號
Tel: 886-3-4526107
Tel: 0800-042-100
Email: srv-Service.VVK.Asia@vivitek.com.tw
URL: www.vivitek.com.tw

中国/China

Vivitek客服中心
上海市闵行区申长路618号绿谷广场A座7楼
邮政编码: 201106
400客服热线: 400 888 3526
公司电话: 021-58360088
客服邮箱: service@vivitek.com.cn
官方网站: www.vivitek.com.cn



Visit www.vivitekc corp.com for more product info
Copyright (c) 2024 Delta Electronics, Inc. All Rights Reserved

A brand of  DELTA