



**DX330/DW350
DH380/DX335ST
DW355ST/DX331
DW351/DH381
DH382/DH385ST**

用户手册

目录

1.常规信息	5
版权.....	5
免责声明.....	5
商标.....	5
重要安全信息	6
使用的符号.....	6
一般安全信息.....	6
使用的符号.....	6
警告标签	7
用眼安全警告.....	7
一般通知	8
电源.....	8
清洁投影机.....	8
管制警告.....	8
符号说明.....	8
小心激光!.....	8
阳光警告.....	8
2.开始使用	9
包装内容	9
投影机特点	10
投影机功能	10
使用帮助按钮.....	12
遥控器 (SRC) + 功能	15
工作范围.....	16
电池.....	16
安装指南	17
验证安装位置.....	17
散热说明.....	17
安装注意事项.....	18
设置和投影选项.....	18
安装投影机.....	19
投影距离和投影尺寸.....	20
投影机入门指南	24
1 连接电源和信号源设备.....	24
2 开机/关机.....	24
3 调整投影机倾斜角.....	25
4 调整投影机镜头.....	25

目录

3.屏幕显示 (OSD) 菜单设置	26
OSD 菜单控制	26
OSD 导航.....	26
IMAGE (图像)菜单	27
Picture Mode (显示模式)	28
Brightness (亮度)	28
Contrast (对比度)	28
Sharpness (清晰度).....	28
Color (色彩)	28
Tint (色度).....	28
Advanced (进阶选项)	28
DISPLAY (显示设定)菜单	30
Format (影像比例).....	30
Edge Mask (边缘遮盖)	30
Zoom (缩放)	30
V Keystone (梯形失真调节)	31
Enhanced Gaming	31
3D.....	31
SETUP (设置)菜单	32
Language (语言).....	33
Projection (投影方式).....	33
Menu Location (菜单位置)	33
Screen Type (画面类型)	33
Audio Settings (声音设定).....	33
Advanced (进阶选项)	33
OPTIONS (选项)菜单	34
Input Source (输入源).....	35
Source Lock (信号源锁定).....	35
High Altitude (高海拔模式)	35
Information Hide (信息隐藏).....	35
Keypad Lock (按键锁定).....	35
Test Pattern (测试图案).....	35
IR Function (红外功能)	35
Blank Screen Color (背景颜色).....	35
Advanced (进阶选项)	36
Lamp Settings (灯泡设定).....	36
Optional Filter Settings (滤网设定 (选配)).....	36
Reset (恢复原值)	36

目录

4. 故障排除	37
常见问题及解决办法	37
故障排除提示	37
LED 指示灯消息	38
图像问题解答	38
光源问题	39
遥控器问题	39
音频问题	39
投影机维修	39
HDMI 问题解答	40
5. 规格	41
投影机尺寸	41
投影机数据表	43
投影机时间表	45
6. 管制符合性	46
FCC 警告	46
加拿大	46
安全认证	46
处置和回收	46
7. RS-232 通信	47
通信参数设置	47
操作命令	47
8. 检修	50

1.常规信息

版权

本出版物（包括所有照片、插图和软件）受国际版权法律的保护，保留所有权利。未经作者书面同意，不得复制本手册及其包含的任何资料。© 版权所有 2024

免责声明

本文档中的信息如有变更，恕不另行通知。制造商对于本文档中的内容不提供任何表述或担保，特别放弃对于适销性或特定用途适用性的任何隐含担保。制造商保留修订本出版物和不定期更改本文档内容且无须向任何人通知此类修订或更改的权利。

商标



Kensington 是 ACCO Brand Corporation 的美国注册商标，并已在其它国家（地区）注册或正在申请注册。



HDMI、HDMI 标识、以及 High-Definition Multimedia Interface 是 HDMI Licensing LLC 在美国和其他国家（地区）的商标或注册商标。

本手册中使用的所有其他产品名称分别是各自所有者的资产，并得到公认。

重要安全信息

**重要:**

强烈建议您在**使用投影机之前**仔细阅读本部分内容。这些安全和使用说明可确保您安全地使用投影机许多年。妥善保管本手册，以备日后参考。

使用的符号

机器和本手册中使用的警告符号旨在提醒您危险情形。

本手册使用下面的样式来提醒您重要信息。

注意:

提供有关该主题的附加信息。

**重要:**

提供不应忽视的附加信息。

**小心:**

提醒您可能损坏装置的情形。

**警告:**

提醒您可能损坏装置、造成危险环境或导致人员受伤的情形。

在整部手册中，OSD 菜单中的组件部分和项目以粗体显示，如此例所所示：

“按**遥控器上的 Menu 按钮**打开主菜单。”

一般安全信息

- 请勿打开机壳。机器内部没有用户可维修的部件。如需维修，请与有资质的维修人员联系。
- 遵循本手册和机器上的所有警告和注意事项。
- 为避免损害眼睛，请勿在灯亮时直视镜头。
- 请勿将机器放置在不稳定的表面、手推车或台架上。
- 避免在水旁边、阳光直射的地方、或加热设备旁边使用系统。
- 请勿在机器上放置书籍或袋子等重物。

使用的符号

本产品的目标客户是有能力操作本机器的成人。

请记下您投影机的型号和序列号，保存这些信息以备将来维护时使用。如果设备丢失或被窃，这些信息也能用于向警局报案。

型号:

序列号:

警告标签

安全危害和警告信息标签放置在以下位置：

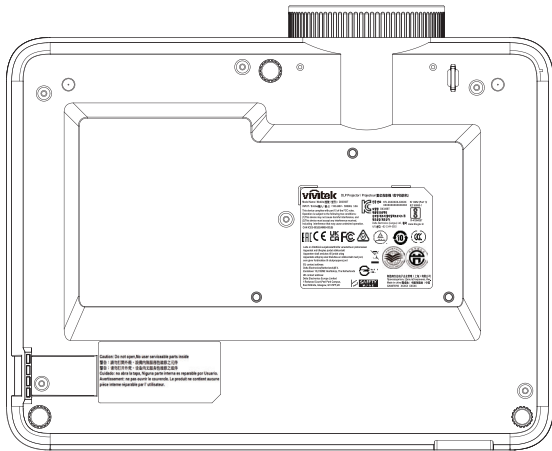

规格标签

vivitek DLP Projector / Projecteur(數位投影机 / 数字投影机)

Model Name / Model(型号 / 型号) : DX335ST
 INPUT / 输入(输入 / 输入) : 100-240V~ 50/60Hz 3.0A
 This device complies with part 15 of the FCC rules.
 Operation is subject to the following two conditions:
 (1) This device may not cause harmful interference, and
 (2) This device must accept any interference received,
 including interference that may cause undesired operation.
 CAN ICES-003(B)/NMB-003(B)

인증 번호: KTL ZUXXXXX-XXXXX IS 13252 (Part 1)
 XXXXXXXXXXXXXXXX IEC 60950-1
 모델명: DX335ST
 제품명: 프로젝터
 제조사: 델타전자(주) (Delta Electronics (Jiangsu) Ltd.) R-4104357
 A/S 센터: +82-1544-0583 www.dia.gov.in

ERL CE UK FC

Latte on liitettävä suojakoskettimilla varustettuun pistorasiaan
 Apparatet må tilknyttes jordat stikkontakt
 Apparatet skall anslutas till jordat uttag
 Apparatet silkoprop skal tilknyttes en stikkontakt med jord,
 som giver forbindelse til stikkontaktens jord

EU contact address:
 Delta Electronics (Netherlands) B.V.
 Zandvoens 15, 3112MZ Houtdorp, The Netherlands

UK contact address:
 Delta Electronics Europe Limited
 F Redwood Court, Peel Park Campus,
 East Kilbride, Glasgow, G74 5PF, UK

SAFETY MARK

制造商台达电子企业(上海)有限公司
 Производител: Делта електроникс, Инк.
 Made in China 制造地: 中国 制造地: 中国
 3264673700 XXXXX XXXXX

警告标签

Caution: Do not open. No user serviceable parts inside
 警告：請勿打開外殼，設備內無服務性維修之元件
 警告：請勿打开外壳，设备内无服务性维修之组件
 Cuidado: no abra la tapa. Niguna parte interna es reparable por Usuario.
 Avertissement: ne pas ouvrir le couvercle. Le produit ne contient aucune
 pièce interne réparable par l' utilisateur.

RG2 标签



用眼安全警告

- 始终避免直视/面向投影机光束。请尽可能背对光束。
- 在教室中使用投影机时，确保让学生指出屏幕上的内容时，他们不会看向光束。

一般通知

电源

- 只应使用随附的电源线。
- 请勿在电源线上放置任何物品。将电源线放置在不会被踩踏的地方。
- 长时间存放或不使用时，取出遥控器电池。

清洁投影机

- 在清洁之前拔掉电源线。
- 让光源冷却约一个小时。

管制警告

在安装和使用投影机之前，请阅读第 46 页的管制符合性中的管制注意事项。

符号说明



废弃： 请勿通过家庭或市政垃圾回收系统处置废旧电气电子设备。欧盟国家要求使用专门的回收系统。

小心激光！

当在同一房间内同时使用DLP投影机和高功率激光设备时，应特别小心。激光直接或间接照射到投影机镜头上可能会严重损坏数字微镜设备 (DMD™)。

阳光警告

避免在直射太阳光下使用 D366 系列。太阳光照射到投影机镜头上可能会严重损坏数字微镜设备 (DMD™)。

2.开始使用

包装内容

小心地打开投影机包装，确认下列物品是否齐全：

DH380

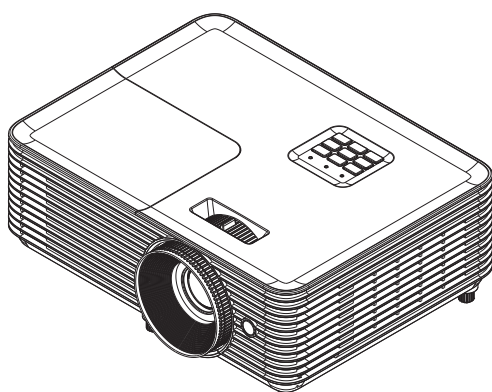

A. 遥控器

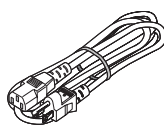

B. 电源线

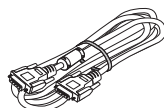

C. VGA 线

DW355ST

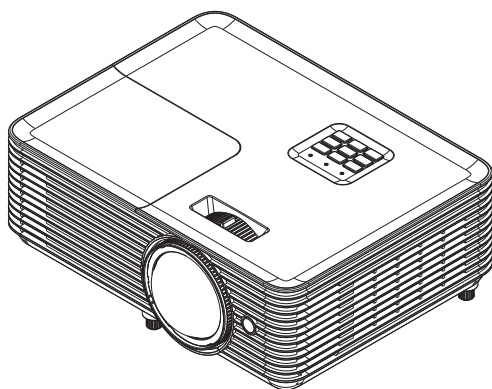

D. 电池



E. 安全/保修小册子、快速入门卡

注意：

如有任何物品缺失、外观损坏或机器不工作，请立即与您的经销商联系。建议您妥善保管原始包装材料，以备在送修设备时使用。



小心：

避免在多尘环境中使用投影机。

投影机特点

- 极致 1080p (1,920x 1,080) 投影，最大分辨率 WUXGA (1,920 x1,200)
- 明亮投影，亮度为 4,000 ANSI 流明，可在明亮的会议室进行投影
- 30,000:1 高对比度投影，确保清晰投影演示文稿和文字
- 支持单向梯形校正调整
- DLP® 和 BrilliantColor™ 技术可投影出鲜明生动的图像
- 拥有成本和维护成本低，节能灯泡的使用寿命长达 10,000 小时（长节能模式）
- 6 段 (RYGCWB) 色轮可改善并提供生动的色彩再现效果
- 广泛的连接输入和输出，包括 HDMI v1.4b (x1)、复合视频、VGA 输入 (x1)、音频输入（迷你插孔）、音频输出（迷你插孔）、RS232 和 USB 5V/1.5A（含检修）
- 手动变焦和焦距，调整方便，定位灵活
- 音频已就绪，配有 10W 音频扬声器和音频输入/输出端口
- 静音运行，噪音低至 27dB（节能模式）
- 顶部灯罩，卸下和装入灯泡非常简单
- 节能环保，待机模式下功耗低于 0.5 W
- 轻质便携，重量仅为 2.6kg（5.7 磅）
- 防盗安全功能包括: Kensington® 安全插槽、安全栓和电源按钮锁。

投影机功能

DH380

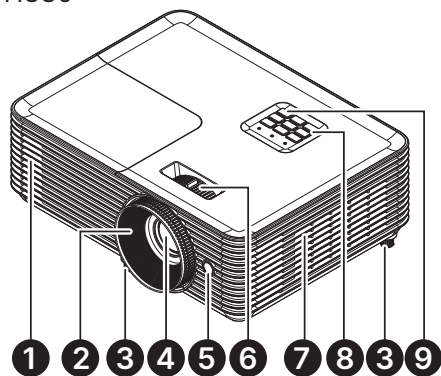

1. 出风口
2. 镜头聚焦
3. 倾斜支脚
4. 镜头
5. 红外线接收器

DW355ST

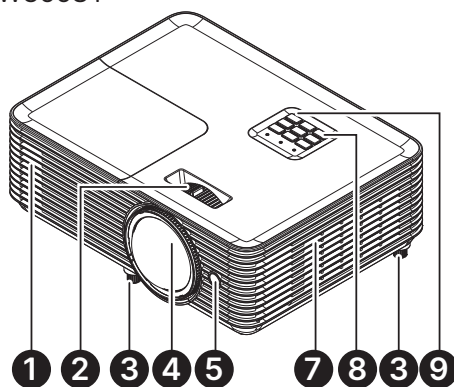

6. 镜头变焦
7. 通风口
8. 控制面板
9. 红外线接收器



重要:

投影机上的通风口可确保通风顺畅，使投影机光源保持凉爽。请勿挡住任何通风口。

连接信号源设备

DX330/DW350/DH380/DX335ST/DW355ST

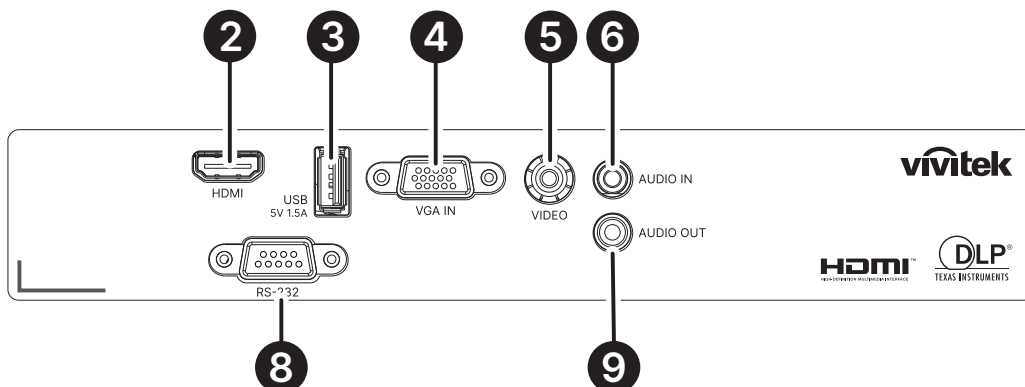

DX331/DW351/DH381/DH385ST

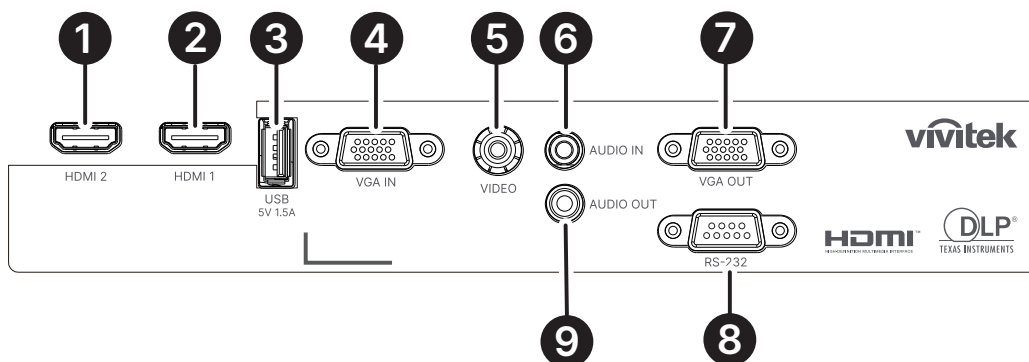

DH382

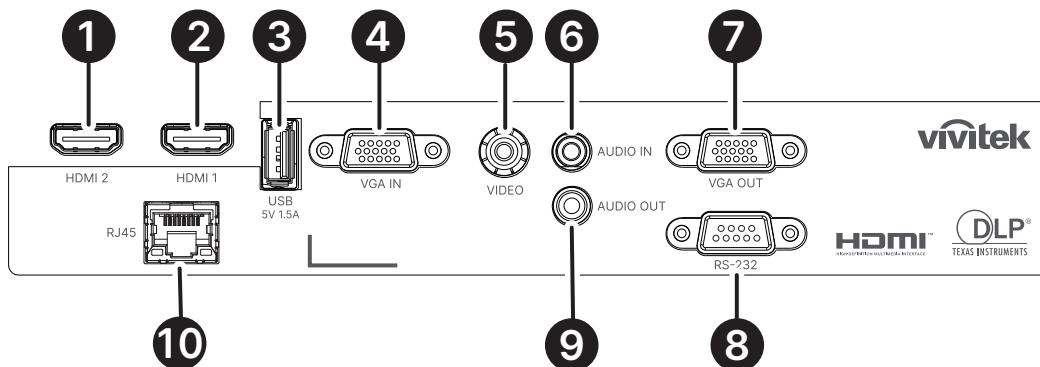

- | | |
|-----------------------|-----------|
| 1. HDMI 2 | 6. 音频输入 |
| 2. HDMI 1 | 7. VGA 输出 |
| 3. USB 电源输出 (5V/1.5A) | 8. RS-232 |
| 4. VGA输入 | 9. 音频输出 |
| 5. 视频 | 10. RJ45 |

控制面板

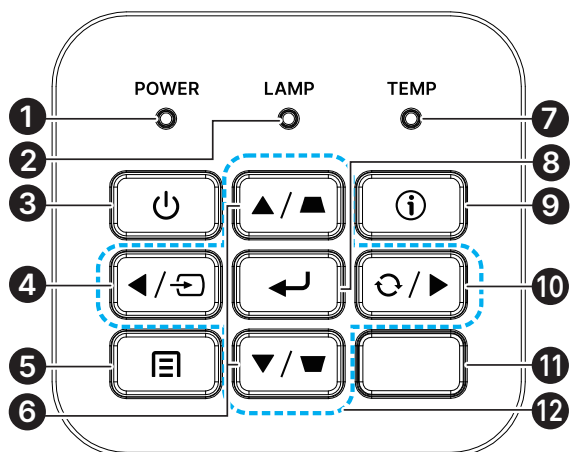

- | | |
|------------------|------------|
| 1. 开机/待机 LED 指示灯 | 7. 温度 LED |
| 2. 灯泡 LED | 8. 确定 |
| 3. 电源 | 9. 帮助 |
| 4. 输入源 | 10. 重新同步 |
| 5. 菜单 | 11. 红外线接收器 |
| 6. 梯形校正 | 12. 四向选择按键 |

注意:

菜单用于应用设置, ▲ 向上、▼ 向下、◀ 向左和 ▶ 向右用作方向箭头, 包括确定和退出。

按一次  按钮返回上一页。按住  按钮, 直至返回主菜单。

用遥控器控制智能设备:



警告:

作为一项安全预防措施, 在连接线缆之前, 断开投影机 and 所连接设备的所有电源。

使用帮助按钮

帮助功能可确保实现轻松设置和操作。

按下控制面板上的这一按钮可打开帮助菜单。

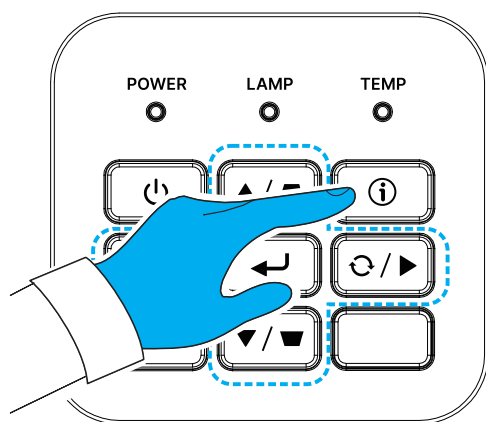

如果未检测到输入信号源, 则会显示以下帮助菜单屏幕。

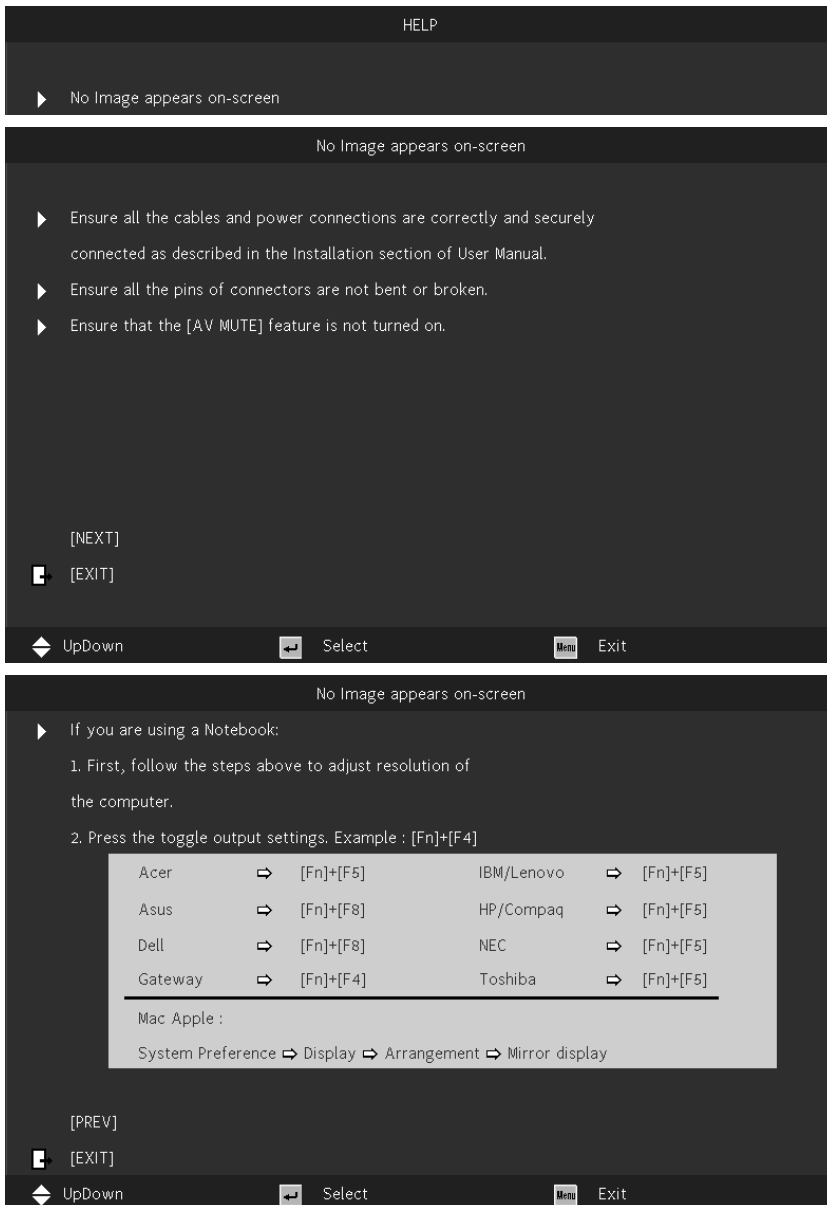

如果检测到输入信号源，则会显示以下帮助菜单屏幕。

VGA 输入信号：

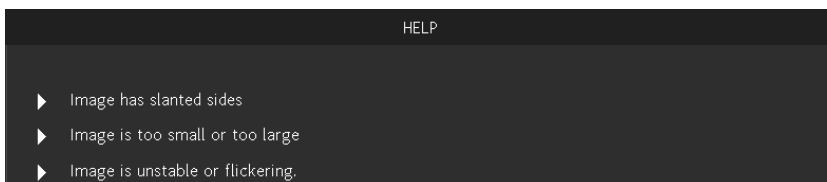

其他信号（除 VGA 输入信号之外）：

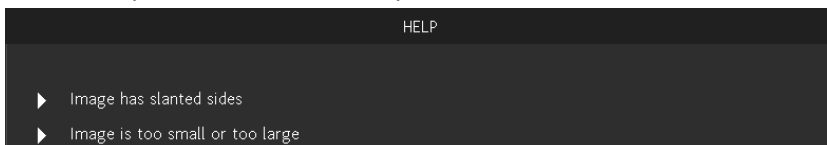

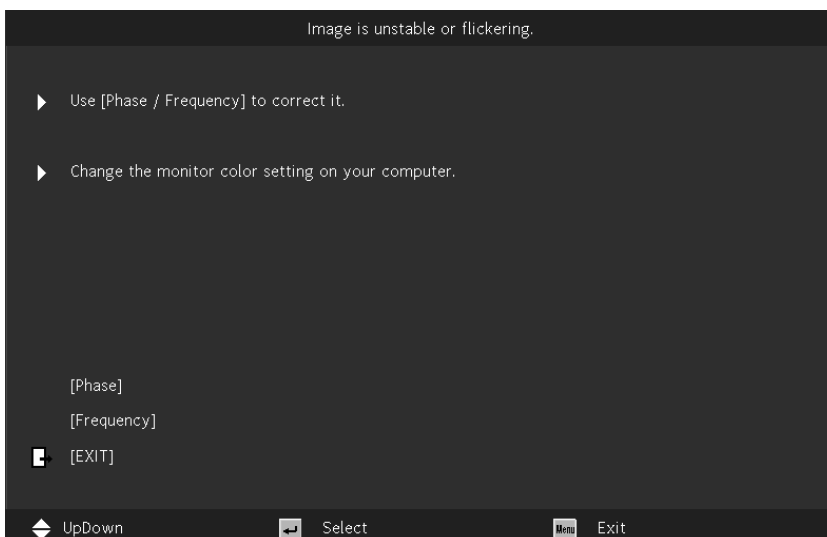
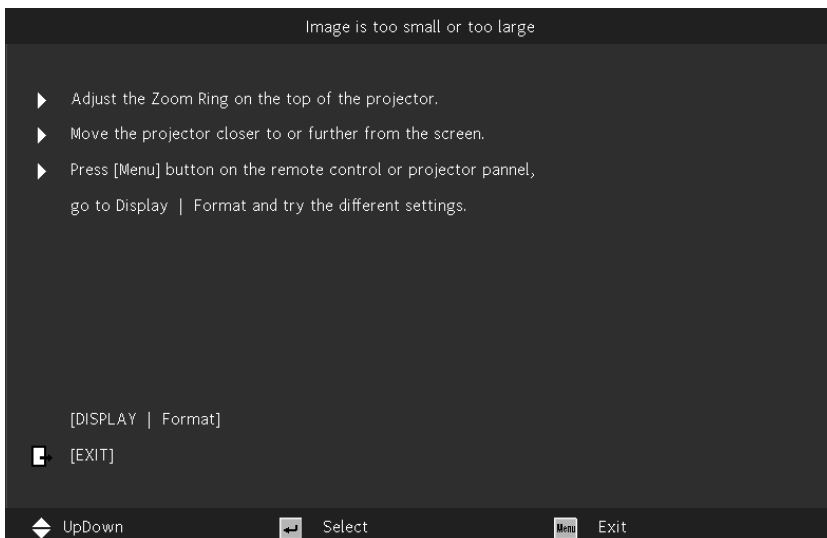
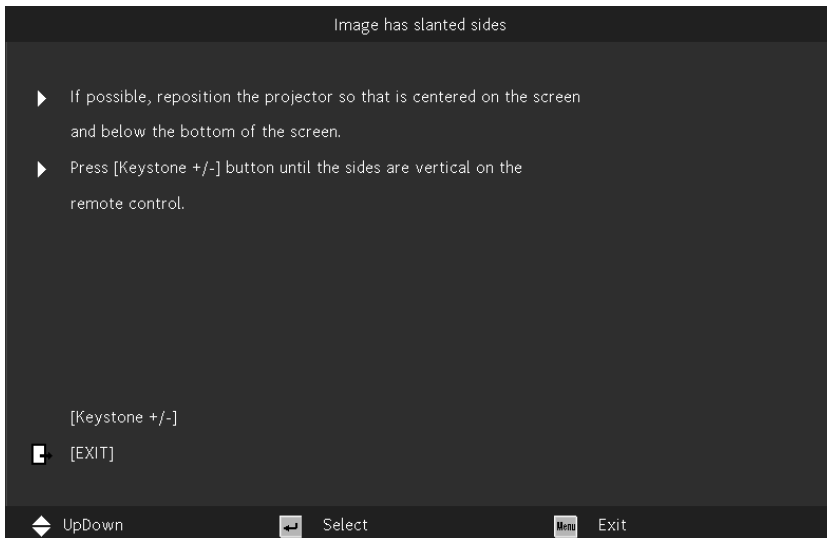

遥控器 (SRC) + 功能

1. 红外线发射器
2. AV Mute
3. 重新同步
4. 四向选择按键
5. 菜单
6. 梯形校正 +/-
7. 电源
8. 输入源
9. 确定
10. ECO
11. 音量 +/-
12. 视频
13. VGA
14. 翻页 +/-
15. 鼠标
16. 图像
17. HDMI
18. 高宽比
19. 缩放 +/-
20. 静音
21. 冻结

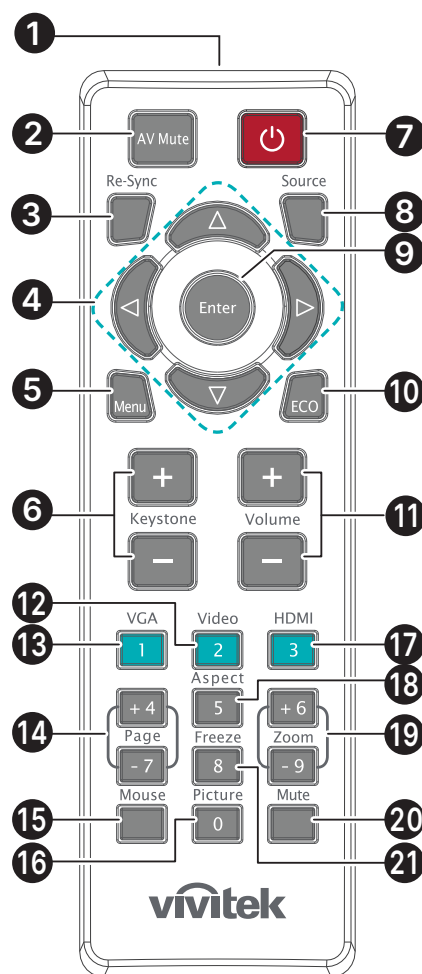

重要:

1. 避免在开启明亮荧光灯的情况下使用投影机。有些高频荧光灯可能会干扰遥控器的使用。
2. 确保遥控器和投影机之间没有障碍物。如果遥控器和投影机之间有障碍物，可以通过特定表面（如投影机屏幕）反射信号。
3. 投影机上的按钮和按键与遥控器上对应的按钮具有相同的功能。本用户手册以遥控器为基础介绍各项功能。

工作范围

- 遥控器使用红外线发射来控制投影机。
- 遥控器不一定要直接对准投影机。
- 遥控器的正常工作范围为距离约7米（23英尺）的半径范围内和投影机水平面上下15度的垂直角度范围。

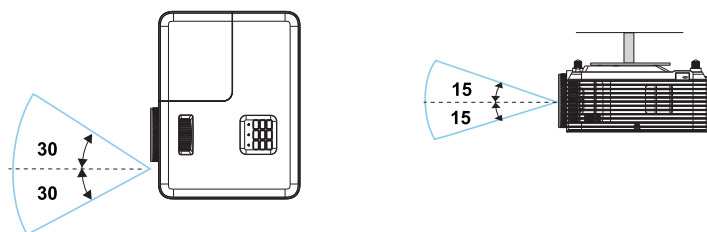

注意:

如果投影机没有响应遥控器操作，请靠近一点或更换电池。

电池

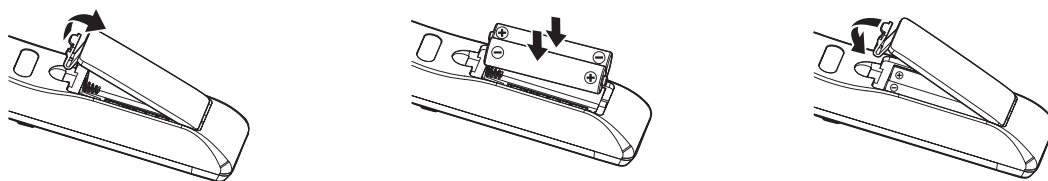

- 按下卡口，松开电池盖。
- 安装新电池 (AAA/R03)。确保电池极性 (+/-) 正确对准。
- 盖上电池盖并向下按压，直至其卡入到位。请勿将不同型号的电池或新旧电池混用。



小心:

1. 只应使用 AAA 电池（推荐碱性电池）。
2. 依照当地相关法规处置废旧电池。
3. 长时间不使用投影机时，取出电池。

安装指南

验证安装位置

- 供电时使用 3 片式（带接地线）插座以确保所有投影机系统设备均正确接地并保持均等的对地电位。
- 使用随投影机附带的电源线。如果有任何物品缺失，可以改用合格的3片式（带接地线）电源线；请勿使用2片式电源线。
- 验证是否电压稳定、接地正确和以及是否漏电。
- 测量总功耗，并确保其在安全容量范围内，以免出现安全问题和短路。
- 在位于高海拔地区时打开海拔模式
- 投影机可以任何角度或任何方向安装并正常工作，不受任何限制。
- 确保安装支架固定牢固，可以承受投影机的重量
- 避免安装在空调管道或低音炮附近。
- 避免安装在高温、通风不畅和灰尘很大的位置。
- 使产品远离荧光灯（1 米以上）以避免红外线干扰造成故障
- 确保将 VGA 输入接口紧紧连接到 VGA 输入端口。两侧牢固拧紧的螺丝将确保连接和线路信号正确无误，以达到最佳显示效果。
- 音频输入接口仅应连接到音频输入端口。
请勿连接到音频输出端口或其他任何端口，如 BNC、RCA；
- 在开机之前，请确保电源线和信号线连接正确。为避免在启动和操作时损坏投影机，请勿插入或拔下信号线或电源线。

散热说明

出风口

- 确保出风口 50cm 范围内没有任何障碍以确保散热正常。
- 出风口位置不应在其它投影机镜头的前方，以免造成干扰。
- 使出风口与其它投影机的进风口至少保持 100cm 的距离
- 投影机在使用过程中会产生大量热量。关机时内部风扇会对投影机内部散热，这一过程可能会持续一段时间。投影进入待机模式后，按下交流电源按钮可关闭投影机和拔下电源线。不要在关机过程中拔下电源线，以免损坏投影机。同时，散热延迟也会影响投影机的使用寿命。根据所使用的型号，关机过程可能有所不同。无论什么情况，请务必在投影机进入待机状态后再断开电源线。

进风口

- 确保在 30 cm 范围内没有任何物体阻碍空气输入。
- 使进风口远离其它热源
- 避免放在灰尘大的地方

安装注意事项

- 确保在所有排气口周围最少留有 500mm (19.7 英寸) 以上的间隙。

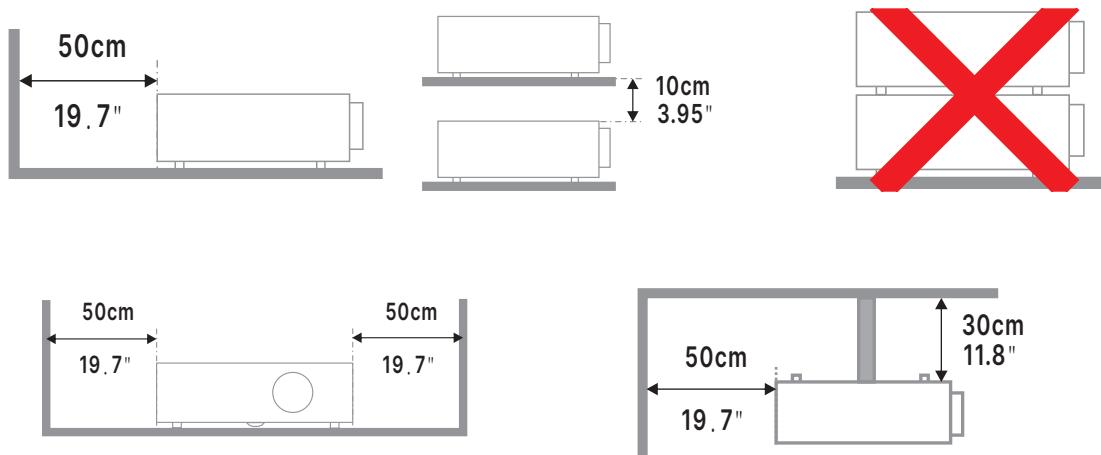

- 在密闭空间内使用投影机时，确保周围的空气温度不超过允许的最大工作温度，并确保所有进气口和排气口未阻塞。

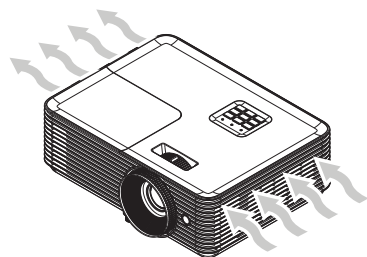

- 确保投进气口不会循环热空气或排气口排出的废气；否则，即使外壳温度在可接受的工作温度范围内，设备也可能关机。
- 所有外壳均应通过专业热评估，以确保投影机排气时不会出现循环现象。

设置和投影选项

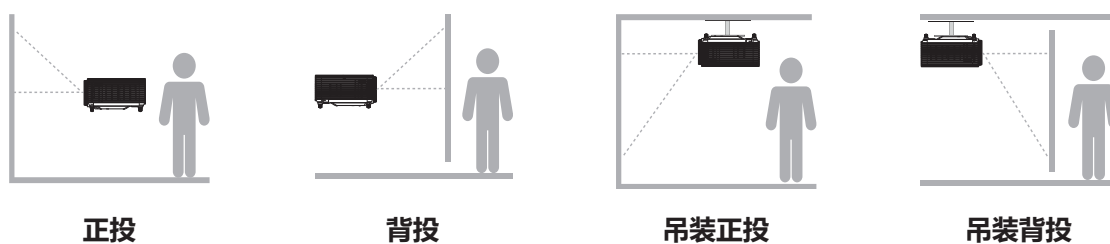

安装投影机

单位: mm
插入螺母: M4

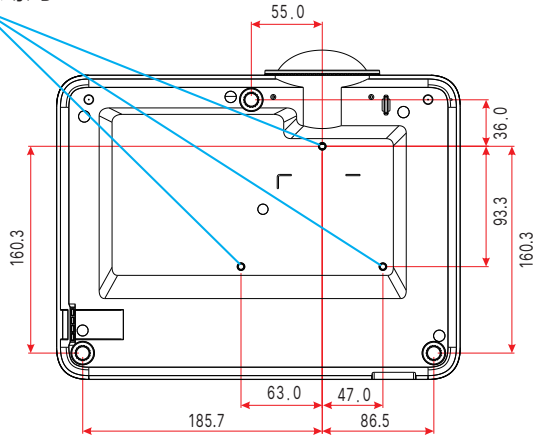

小心:

安装时, 务必使用通过UL认证的吊顶安装架。

吊顶安装时, 使用经过认可的装配硬件和M4螺丝, 最大螺丝深度 10mm (0.394 英寸)。

吊顶安装架的构造必须具备合适的形状和强度。吊顶安装架的载重量必须超过所安装设备的重量; 作为一项辅助预防措施, 应能承受三倍设备重量 60 秒。

投影距离和投影尺寸

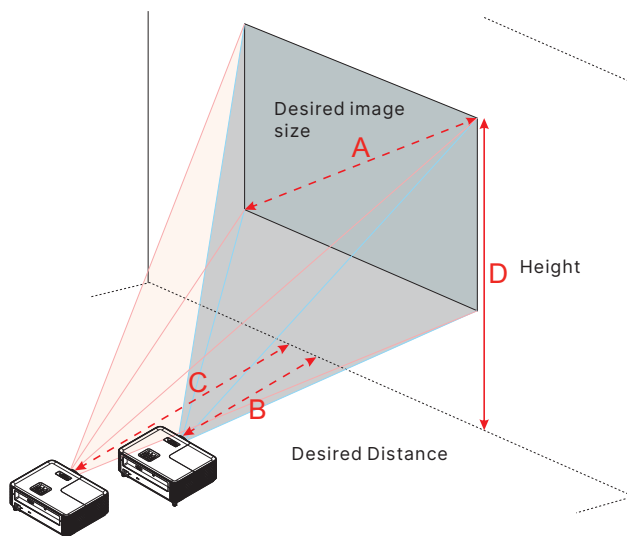

DX330

所需图像尺寸		距离 (m)		顶部 (m)
对角线 (英寸) <A>	W (cm) x H (cm)	最大变焦 	最小变焦 <C>	从图像底部到顶部 <D>
27.34	56 x 42	∞	1.2	48
40	81 x 61	1.6	1.8	70
50	102 x 76	2	2.2	88
60	122 x 91	2.37	2.6	105
70	142 x 107	2.8	3.1	123
80	163 x 122	3.2	3.5	140
90	183 x 137	3.5	4	158
100	203 x 152	3.9	4.4	175
150	305 x 229	5.9	6.6	263
180	366 x 274	7.1	7.9	315
200	406 x 305	7.9	8.8	351
250	508 x 381	9.9	11	438
304.41	619 x 464	12	∞	534

DW350

所需图像尺寸		距离 (m)		顶部 (m)
对角线 (英寸) <A>	W (cm) x H (cm)	最大变焦 	最小变焦 <C>	从图像底部到顶部 <D>
29.7	64 x 40	∞	1.1	45
40	86 x 54	1.3	1.5	61
50	108 x 67	1.7	1.9	76
60	129 x 81	2	2.2	91
70	151 x 94	2.3	2.6	106
80	172 x 108	2.7	3	121
90	194 x 121	3	3.3	136
100	215 x 135	3.3	3.7	151
150	323 x 202	5	5.6	227
180	388 x 242	6	6.7	272
200	431 x 269	6.6	7.4	303
250	538 x 337	8.3	9.3	378
301.5	649 x 406	10	∞	456

DH380

所需图像尺寸		距离 (m)		顶部 (m)
对角线 (英寸) <A>	W (cm) x H (cm)	最大变焦 	最小变焦 <C>	从图像底部到顶部 <D>
27.88	62 x 35	==	1	40
50.0	111 x 62	1.6	1.8	72
60.0	133 x 75	1.97	2.2	87
70.0	155 x 87	2.3	2.5	101
80.0	177 x 100	2.6	2.9	116
90.0	199 x 112	2.9	3.2	130
100.0	221 x 125	3.3	3.6	144
120.0	266 x 149	3.9	4.3	173
150.0	332 x 187	4.9	5.4	217
180.0	398 x 224	5.9	6.5	260
200.0	443 x 249	6.6	7.2	289
250.0	553 x 311	8.2	9	361
305.21	676 x 380	10	==	441

DX335ST

所需图像尺寸		距离 (m)		顶部 (m)
对角线 (英寸) <A>	W (cm) x H (cm)	最大变焦 	最小变焦 <C>	从图像底部到顶部 <D>
31.9	65 x 49	0.4	0.4	56
40	81 x 61	0.5	0.5	70
50	102 x 76	0.6	0.6	88
60	122 x 91	0.8	0.8	105
70	142 x 107	0.9	0.9	123
80	163 x 122	1.0	1.0	140
90	183 x 137	1.1	1.1	158
100	203 x 152	1.3	1.3	175
120	244 x 183	1.5	1.5	210
150	305 x 229	1.9	1.9	263
180	366 x 274	2.3	2.3	315
250	508 x 381	3.1	3.1	438
303.09	616 x 462	3.8	3.8	531

DW355ST

所需图像尺寸		距离 (m)		顶部 (m)
对角线 (英寸) <A>	W (cm) x H (cm)	最大变焦 	最小变焦 <C>	从图像底部到顶部 <D>
35.64	77 x 48	0.4	0.4	54
40	86 x 54	0.4	0.4	61
50	108 x 67	0.6	0.6	76
60	129 x 81	0.7	0.7	91
70	151 x 94	0.8	0.8	106
80	172 x 108	0.9	0.9	121
90	194 x 121	1.0	1.0	136
100	215 x 135	1.1	1.1	151
120	258 x 162	1.3	1.3	182
150	323 x 202	1.7	1.7	227
180	388 x 242	2	2	272
200	431 x 269	2.2	2.2	303
250	538 x 337	2.8	2.8	378
302.98	653 x 408	3.4	3.4	458

DX331

所需图像尺寸		距离 (m)		顶部 (m)
对角线 (英寸) <A>	W (cm) x H (cm)	最大变焦 	最小变焦 <C>	从图像底部到顶部 <D>
30.6	62 x 47		1.2	54
40	81 x 61	1.2	1.6	70
50	102 x 76	1.5	2	88
60	122 x 91	1.8	2.4	105
70	142 x 107	2.1	2.7	123
80	163 x 122	2.4	3.1	140
90	183 x 137	2.7	3.5	158
100	203 x 152	3	3.9	175
150	305 x 229	4.5	5.9	263
180	366 x 274	5.4	7.1	315
200	406 x 305	6	7.8	351
250	508 x 381	7.5	9.8	438
301.78	613 x 460	9.1		529

DW351

所需图像尺寸		距离 (m)		顶部 (m)
对角线 (英寸) <A>	W (cm) x H (cm)	最大变焦 	最小变焦 <C>	从图像底部到顶部 <D>
30.07	65 x 40		1	45
40	86 x 54	1	1.3	61
50	108 x 67	1.3	1.7	76
60	129 x 81	1.5	2	91
70	151 x 94	1.8	2.3	106
80	172 x 108	2	2.7	121
90	194 x 121	2.3	3	136
100	215 x 135	2.6	3.3	151
150	323 x 202	3.8	5	227
180	388 x 242	4.6	6	272
200	431 x 269	5.1	6.7	303
250	538 x 337	6.4	8.3	378
301.17	649 x 405	7.7		456

DH381 / DH382

所需图像尺寸		距离 (m)		顶部 (m)
对角线 (英寸) <A>	W (cm) x H (cm)	最大变焦 	最小变焦 <C>	从图像底部到顶部 <D>
30.73	68 x 38		1	44
40	89 x 50	1	1.3	58
50	111 x 62	1.3	1.6	72
60	133 x 75	1.5	2	87
70	155 x 87	1.8	2.3	101
80	177 x 100	2	2.6	116
90	199 x 112	2.3	2.9	130
100	221 x 125	2.5	3.3	144
150	332 x 187	3.8	4.9	217
180	398 x 224	4.5	5.9	260
200	443 x 249	5	6.5	289
250	553 x 311	6.3	8.1	361
303.81	673 x 378	7.6		439

DH385ST

所需图像尺寸		距离 (m)		顶部 (m)
对角线 (英寸) <A>	W (cm) x H (cm)	最大变焦 	最小变焦 <C>	从图像底部到顶部 <D>
36.43	81 x 45	0.4	0.4	53
45.00	100 x 56	0.5	0.5	65
60.00	133 x 75	0.7	0.7	87
70.00	155 x 87	0.8	0.8	101
80.00	177 x 100	0.9	0.9	116
91.00	201 x 113	1	1	131
100.00	221 x 125	1.1	1.1	144
120.00	266 x 149	1.3	1.3	173
150.00	332 x 187	1.6	1.6	217
200.00	443 x 249	2.2	2.2	289
250.00	553 x 311	2.7	2.7	361
300.53	665 x 374	3.3	3.3	434

投影机入门指南

1 连接电源和信号源设备

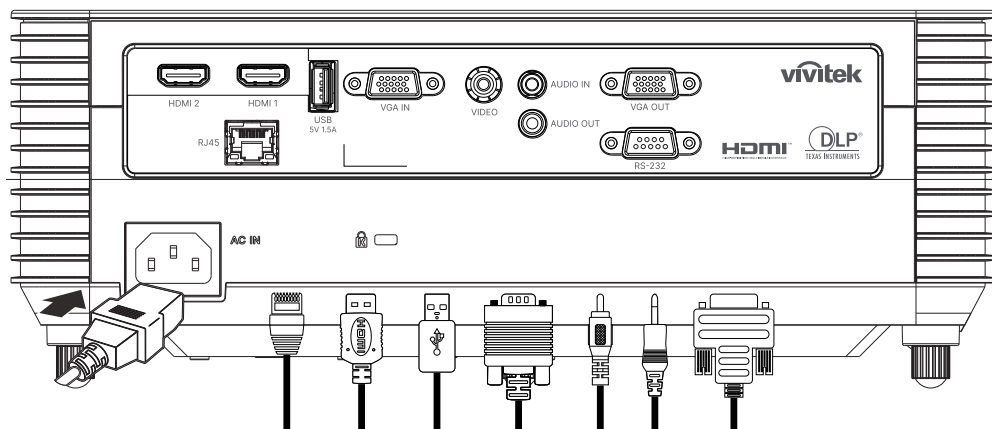

- 牢固地连接随附的电源线 and 信号源设备。
(HDMI、USB、VGA、RJ45 等)
连接时，电源 LED 将闪烁绿色，之后变成显示稳定绿色。

2 开机/关机



- 打开：按投影机或遥控器上的 。
电源 LED 此时闪烁绿灯。
开机画面显示约 30 秒钟。
- 首次打开投影机时，您可以选择首选语言。
参见“设置语言”（页码 33）。
- 关闭：按投影机或遥控器上的 。
屏幕上将出现“关机？/再次按电源开关”消息
再次按电源按钮确认关闭投影机。

3 调整投影机倾斜角

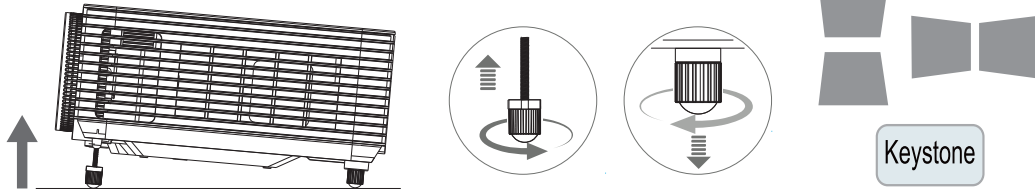

- 要增大倾斜角，请逆时针旋转左右倾斜支脚。
- 按梯形校正按钮调整屏幕倾斜角。
梯形校正控制在屏幕上显示出来。
按 / 执行图像垂直梯形校正。
按 / 执行图像水平梯形校正。（仅 DW355ST 型号提供此功能）



小心： 安装投影机时

- 1.投影机桌子或台架应水平且稳固。
- 2.将投影机垂直于屏幕放置。
- 3.确保线缆位于安全位置。您可能被它们绊倒。

4 调整投影机镜头

仅使用位于投影机顶部面板上的3个控制环

变焦

- 1.旋转图像变焦控制内部环可调整投影图像和画面尺寸。

可以在显示画面的 25% 到 -15%之间调整镜头变焦范围。

DH380

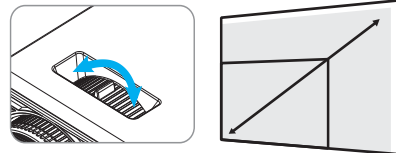

焦距

- 2.使用图像焦距控制外部环可使投影图像变清晰。

DH380

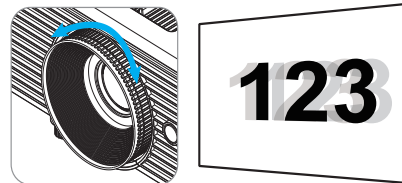

DW355ST

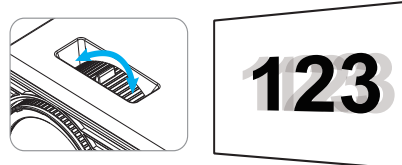

3. 屏幕显示 (OSD) 菜单设置

OSD 菜单控制

屏幕显示 (OSD) 用于调整图像、更改各种设置以及检查投影机的当前状态。

OSD 导航

您可以使用遥控器或投影机上的控制按钮来切换和更改 OSD。

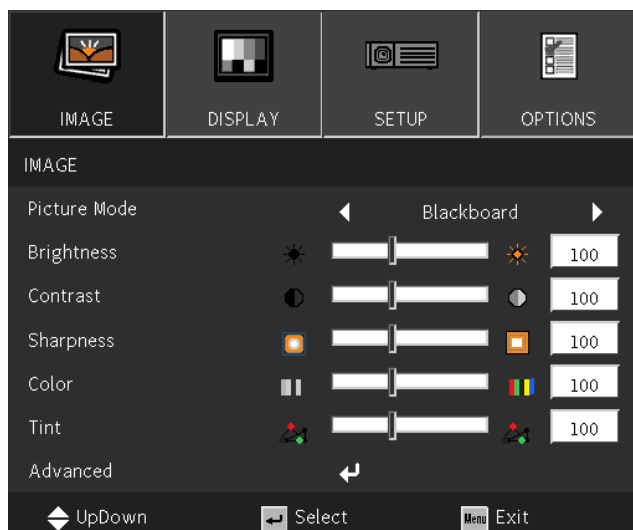

- 如要进入 OSD，请按菜单按钮。
- 有四个顶级菜单图标。按 ◀/▶ 按钮选择菜单。
- 按 ▼/▲ 按钮滚动浏览子菜单。
- 按 ◀/▶ 按钮更改子菜单设置。
- 按 ↵ 进入高级子菜单设置。
- 按菜单按钮关闭 OSD 或退出子菜单。
- 按退出按钮返回上一个菜单。

注意：

由于视频信号源的不同，OSD 中的所有项目不一定都可用。例如，仅当连接到 PC 时，可以修改计算机菜单中的水平/垂直位置项目。不可用的项目灰色显示，且无法使用。

IMAGE (图像) 菜单

Picture Mode (显示模式)	Presentation (演示)/Bright (明亮)/Movie (电影)/sRGB/Blackboard (黑板)/User (用户)/3D
Brightness (亮度)	-50~50
Contrast (对比度)	-50~50
Sharpness (清晰度)	1~15
Color (色彩)*	-50~50
Tint (色度)*	-50~50
Advanced (进阶选项)	Gamma: Film (电影)/Video (影像)/Graphics (图像)/Standard (标准)
	BrilliantColor™: 1~10
	Color Temp. (色温): Warm (暖色)/Medium (标准)/Cold (冷色)
	Color settings (颜色设置): R (红色)/G (绿色)/B (蓝色)/C (青色)/M (洋红)/Y (黄色) (Hue (色调)/Saturation (饱和度)/Gain (增益))
	Color settings (颜色设置): W (白色) (Red (红色)/Green (绿色)/Blue (蓝色))
	Color Space (颜色空间): AUTO (自动)/RGB/YUV Color Space (色彩空间)**: AUTO (自动)/RGB(0~255)/RGB(16~235)/YUV
Signal (信号)***: Automatic (自动)/Phase (相位)/Frequency (频率)/H. Position (水平位置)/V. Position (垂直位置)/Exit (退出)	
Exit (退出)	

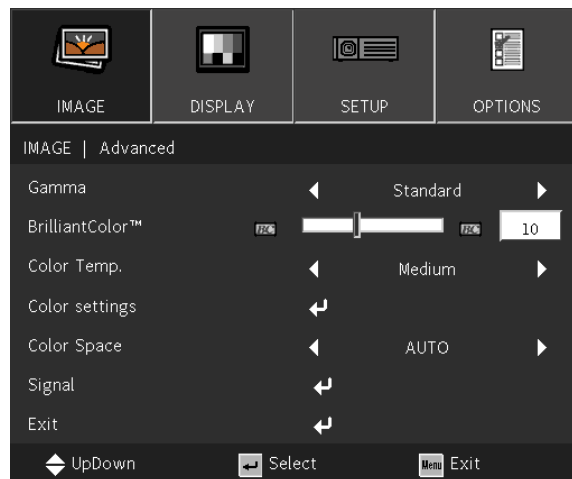
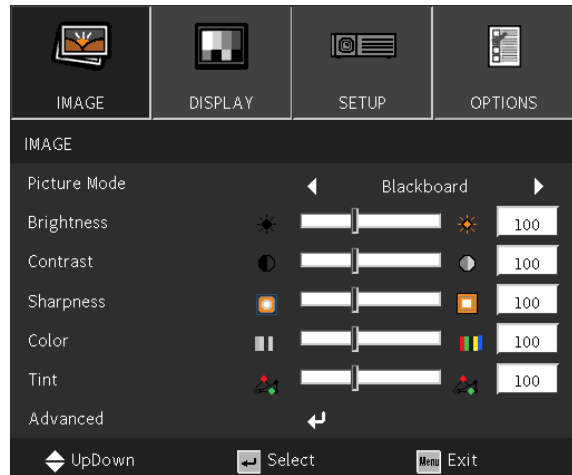

注意:

“*” 仅支持用于视频和 YUV 信号源。

“**” 仅支持用于 HDMI 信号源。

“***” 仅支持用于模拟 VGA 信号源。

Picture Mode (显示模式)

- 使用 ◀/▶ 根据个人喜好选择模式。
- **Presentation (演示)**: 建议使用。演示的最佳投影效果。
- **Bright (明亮)**: 该模式适用于需要最高亮度输出的应用环境。
- **Movie (电影)**: 在色彩饱和度、对比度和亮度之间达到良好的平衡。建议在黑暗环境中使用。
- **sRGB**: 优化RGB颜色, 以通过有限的亮度设置实现逼真的图像。
- **Blackboard (黑板)**: 要在投影到黑板 (绿色) 上时获得最佳颜色设置, 应选择此模式。
- **User (用户)**: 使用亮度、对比度、颜色偏好进行个性化设置。
- **3D**: 启用 3D 功能时, 建议采用此设置。

Brightness (亮度)

- 按 ← 并使用 ◀/▶ 增大或减小图像的亮度等级。

Contrast (对比度)

- 按 ← 并使用 ◀/▶ 调整图像的对比度等级。

Sharpness (清晰度)

- 按 ← 并使用 ◀/▶ 调整图像的清晰度等级。

Color (色彩)









- 按 ← 并使用 ◀/▶ 调整图像的饱和度大小。

Tint (色度)







- 按 ← 并使用 ◀/▶ 调整红色和绿色的色彩平衡。















Advanced (进阶选项)

- 按 ← 并使用 ▼/▲ 滚动浏览子菜单。
- **Gamma**: 使用 ◀/▶ 选择不同的图像色度。
当环境光很亮且会影响昏暗区域中的投影图像时, 可更改伽玛值来调整色度。
- **Film (电影)**: 适用于家庭影院。
- **Video (影像)**: 适用于视频或电视信号源。
- **Graphics (图像)**: 适用于图像信号源。
- **Standard (标准)**: 适用于 PC 或计算机信号源。
- **BrilliantColor™**: 使用 ◀/▶ 调整图像的极致色彩。
- **Color Temperature (色温)**: 使用 ◀/▶ 选择色温。
暖色: 使图像呈偏红白色。
标准: 正常的白色。
冷色: 使图像呈偏蓝白色。

- **Color Settings (颜色设置):** 按  并使用  /  滚动浏览子菜单。
 - 颜色: 选择和调整颜色 (红色、绿色、蓝色、青色、洋红色、黄色)。
 - 色调: 使用  /  调整色调值。
 - 饱和度: 使用  /  调整色彩饱和度值。
 - 增益: 使用  /  调整颜色增益值。

颜色: 选择和调整颜色 (白色)。

 - 红色: 使用  /  调整红色值。
 - 绿色: 使用  /  调整绿色值。
 - 蓝色: 使用  /  调整蓝色值。

这三个选项用于调整整个图像的颜色输入范围。如果灰色区域中出现最少量的红色、绿色或蓝色, 则相应地减小对应颜色的增益。随着增益的增大, 图像的对比度将降低。
- **Color Space (颜色空间):** 从自动、RGB、RGB(0-255)(*）、RGB(16-235)(*）或 YUV 中选择适当的颜色矩阵类型。
- **Signal (信号):** 按  并使用  /  滚动浏览子菜单。
 - Automatic (自动): 使用  /  选择开/关, 以锁定图像同步
 - Phase (相位): 使用  /  调节频率, 以减少模拟 RGB 图像失真。
 - Frequency (频率): 使用  /  调节模拟 RGB 图像的水平宽度。
 - H Position (水平位置): 使用  /  调整水平方向的显示位置。
 - V Position (垂直位置): 使用  /  调整垂直方向的显示位置。
 - Exit (退出): 按  返回上一页。
- **Exit (退出):** 按  返回上一页。

DISPLAY (显示设定) 菜单

Format (影像比例)	XGA 型号: Auto (自动) / 4:3 / 16:9 / Native WXGA 型号: Auto (自动) / 4:3 / 16:9 / 16:10 / LBX / Native 1080p 型号: Auto (自动) / 4:3 / 16:9 / LBX / Native
Edge Mask (边缘遮盖)	0~10
Zoom (缩放)	-5~25
V Keystone (梯形失真调节)	-40~40 -20~20*
Enhanced Gaming	On (开)/Off (关)
3D	3D Mode (3D 模式): Off (关) / DLP-Link 3D Format (3D 影像格式)**: AUTO (自动) / SBS / Top and Bottom / Frame Sequential 3D Sync. Invert (3D 同步反转)**: On (开)/Off (关) Exit (退出)

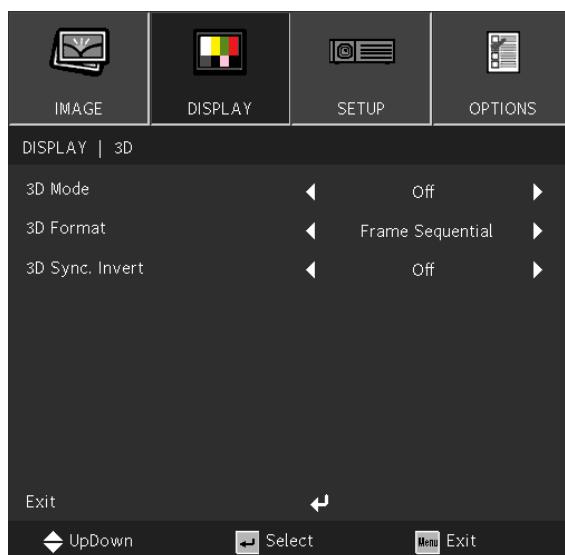
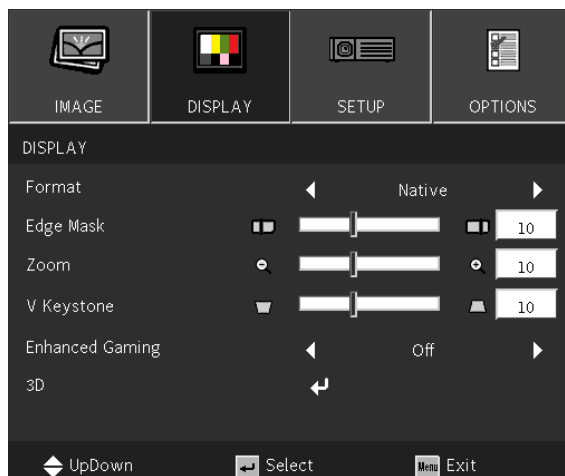

注意:

“*” 仅 DW355ST 型号提供此功能。

“**” 仅当使用 DLP Link 眼镜启用 3D 时可用。

Format (影像比例)

- 使用 ◀/▶ 选择图像格式 (自动、4:3、16:9、16:10、LBX、固有)

Edge Mask (边缘遮盖)

- 边缘遮罩功能可消除视频图像中的噪点。对图像进行边缘遮罩可消除视频源边缘的视频编码噪点。

Zoom (缩放)

- 使用 ◀/▶ 放大投影图像。

V Keystone (梯形失真调节)

- 使用 ◀/▶ 调整值，以校正图像的垂直失真。可调值为 ± 40

Enhanced Gaming

- **On (开)**: 禁用纯运动和几何校正等会增加延迟的功能，从而增加输入延迟
- **Off (关)**: 禁用此功能

3D

- 按 ◀ 并配合使用 ▼/▲ 设置 3D 信号源、同步方式和 3D 格式。
- 在执行 3D 设置之前，请确保已连接具有 3D 同步的输入信号。
- **3D Mode (3D 模式)**: 使用 ◀/▶ 启用或禁用 3D 功能。
关: 禁用 3D 功能。
DLP-Link: 启用内部 3D 同步。
- **3D Format (3D 影像格式)**: 使用 ◀/▶ 选择 3D 格式类型:
自动、并排、上/下、帧顺序。
- **3D Sync Invert (3D 同步反转)**: 使用 ◀/▶ 交换 3D 信号 L/R 或 R/L。
开: 启用反向信号。
关: 使用接收到的信号同步。
- **Exit (退出)**: 按 ◀ 返回上一页。



重要:

下列人群观看 3D 图像时应多加留意:

六岁以下儿童。

对光线敏感或对光线过敏、健康状况不好以及有心血管疾病史者。

疲劳或睡眠不足者。

服用药物或饮酒者。

正常情况下，观看 3D 图像是安全的。但有些人可能会感到不适。请参阅 3D 联盟于 2008 年 12 月 10 日修订和发布的指南。本指南指出观看 3D 图像的人员每 30 分钟或一小时至少需要休息 5 到 15 分钟。

SETUP (设置) 菜单

Language (语言)	当前语言 选择语言屏幕
Projection (投影方式)	 桌面正投 /  桌面背投 /  吊装正投 /  吊装背投
Menu Location (菜单位置)	 中心 /  左上 /  右上 /  左下 /  右下
Screen Type (画面类型)*	16:10 / 16:9
Audio Settings (声音设定)	Mute (静音): On (开)/Off (关) Volume (音量): 0~10 Audio Input (音频输入): Default (默认)/AUDIO1
Advanced (进阶选项)	Logo (开机画面): Default (默认)/Neutral (中性) Exit (退出)

注意:



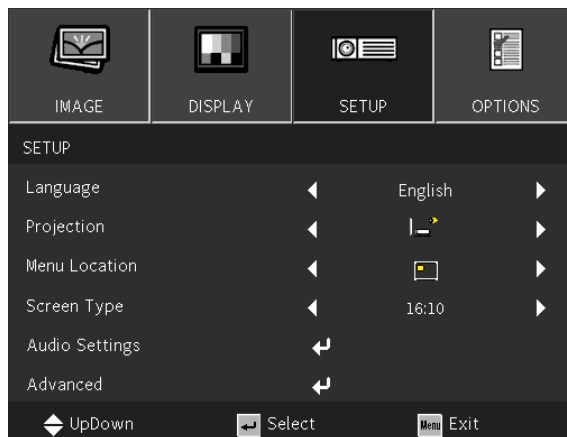

“*” 仅支持用于 WXGA 型号。



Language (语言)

- 按菜单按钮。按 ◀ / ▶ 按钮切换到设置。
- 按 ▼ / ▲ 按钮滚动到 **语言** 子菜单。
- 按 ↵ 进入高级设置屏幕。
- 按 ▼ / ▲ / ◀ / ▶ 按钮滚动并突出显示您的语言。
- 按菜单按钮退出高级设置语言

Projection (投影方式)

- 使用 ◀ / ▶ 选择投影位置
-  **桌面正投**: 将投影机安装在桌面上, 并向前投影图像。
-  **桌面背投**: 将投影机安装在桌面上, 然后从屏幕后方投影图像。
-  **吊装正投**: 将投影机安装在天花板上, 并向前投影图像。
-  **吊装背投**: 将投影机安装在天花板上, 然后从屏幕后方投影图像。

Menu Location (菜单位置)

- 使用 ◀ / ▶ 选择菜单位置 ( 中心、  左上、  右上、  左下、  右下)

Screen Type (画面类型)

- 使用 ◀ / ▶ 选择图像宽 (16:9 或 16:10)

Audio Settings (声音设定)

- 按 ↵ 并使用 ▼ / ▲ 滚动浏览子菜单。
- **Mute (静音)**: 使用 ◀ / ▶ 打开/关闭静音
- **Volume (音量)**: 使用 ◀ / ▶ 增大或减小投影机音量
- **Audio Input (音频输入)**:
默认: 根据当前输入信号源设置音频输入。
AUDIO1: 音频输入成为所有视频输入的音频信号源。

Advanced (进阶选项)

- 按 ↵ 并使用 ▼ / ▲ 滚动浏览子菜单。
- **Logo (开机画面)**: 使用此功能设置所需开机画面。如果进行了更改, 更改会在投影机下一次开机时生效。
默认: 默认开机画面。
中性: 开机画面上不显示标志。

OPTIONS (选项) 菜单

Input Source (输入源)	VGA Video (影像) HDMI
Source Lock (信号源锁定)	On (开)/Off (关)
High Altitude (高海拔模式)	On (开)/Off (关)
Information Hide (信息隐藏)	On (开)/Off (关)
Keypad Lock (按键锁定)	On (开)/Off (关)
Test Pattern (测试图案)	Grid (网格)/White (白色)
IR Function (红外功能)	On (开)/Off (关)
Background Color (背景颜色)	Black (黑色)/Red (红色)/Blue (蓝色)/Green (绿色)/White (白色)
Advanced (进阶选项)	Direct Power On (电源侦测自动开机): On (开)/Off (关) Signal Power On (信号源侦测自动开机)*: On (开)/Off (关) Auto Power Off(min) (自动关机(分)): 0~180 Sleep Timer(min) (睡眠定时(分)): 0~990 Quick Resume (快速恢复): On (开)/Off (关) Exit (退出)
Lamp Settings (灯泡设定)	Lamp Hour (灯泡已用时间) Lamp Reminder (灯泡使用寿命提示): On (开)/Off (关) Brightness Mode (明亮模式): Bright (明亮)/Eco (节能)/Dynamic (高动态节能模式) Lamp Reset (灯泡时数重置): Yes (是)/No (否) Exit (退出)

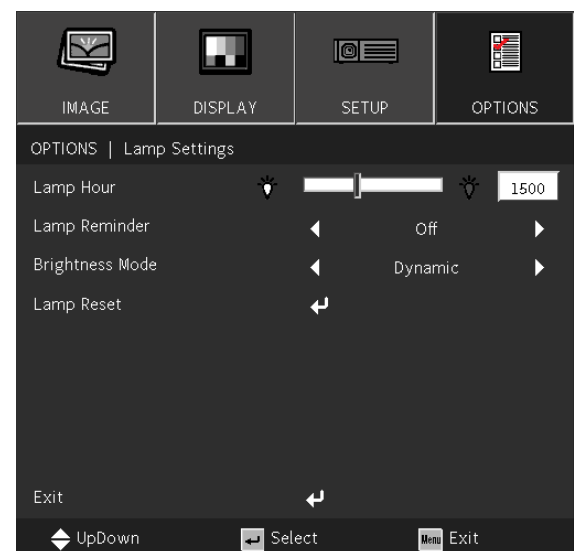
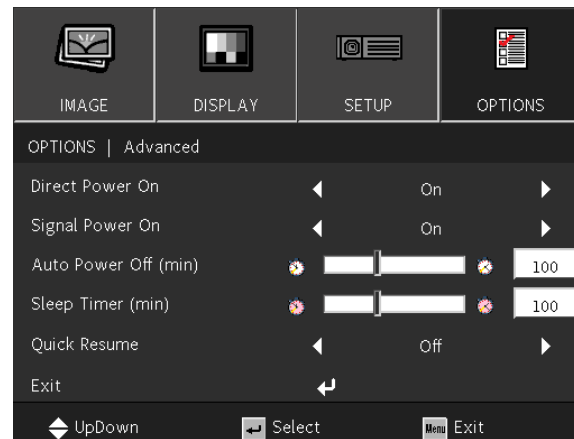
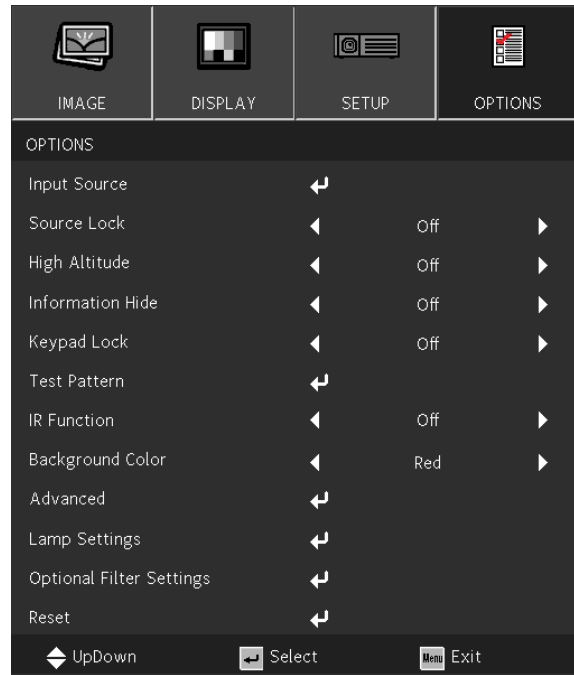

Optional Filter Settings (滤网设定 (选配))	Optional Filter Installed (安装滤网): Yes (是)/No (否)
	Filter Usage Hours (滤网使用时间): 0~99999
	Filter Reminder (滤网更换提示): Off (关) / 300 小时 / 500 小时 / 800 小时 / 1000 小时
	Filter Reset (滤网使用时间重置): Yes (是)/No (否)
	Exit (退出)
Reset (恢复原值)	Yes (是)/No (否)

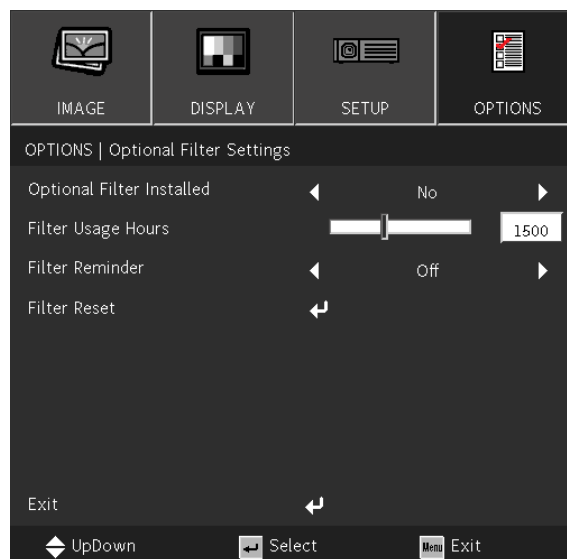

注意:

“*” 仅支持用于 HDMI。

Input Source (输入源)

- 按 ← 并使用 ▼/▲ 滚动浏览子菜单。
- 选择需要使用的信号源。按 ← 完成选择。

Source Lock (信号源锁定)

- **On (开):** 投影机将仅搜索当前输入选择。
- **Off (关):** 如果当前输入信号丢失, 投影机将搜索其他信号。

High Altitude (高海拔模式)

- 使用 ◀/▶ 调节散热风扇转速 (开、关)。

Information Hide (信息隐藏)

- 使用 ◀/▶ 开启 (隐藏) 或关闭 (显示) 信号源消息。

Keypad Lock (按键锁定)

- 使用 ◀/▶ 开启/关闭按键锁定。

注意:

要通过按键解锁, 请按 “▼” 5 秒钟, 然后弹出 “按键解锁”。

Test Pattern (测试图案)

- 按 ← 并使用 ◀/▶ 选择白色/网格, 启用测试图案图像。

IR Function (红外功能)

- **On (开):** 可以使用遥控器操作投影机。
- **Off (关):** 将只能使用控制面板按键。

Blank Screen Color (背景颜色)

- 使用 ◀/▶ 选择屏幕背景颜色 (黑色、红色、绿色、蓝色、白色)

Advanced (进阶选项)

- 按 **←** 并使用 **▼/▲** 滚动浏览子菜单。
- **Direct Power On (电源侦测自动开机)**: 使用 **◀/▶** 开机/关机
默认情况下, 此功能设置为关。当设置为开时, 下次启动交流电源时, 投影机将自动开启。
您可以使用此功能和电源开关 (而不是遥控器) 启动投影机。
- **Signal Power on (信号源侦测自动开机)**: 使用 **◀/▶** 设置开/关, 可通过输入信号启用或禁用自动开机。
开: 应用 HDMI 时, 投影机将自动开机。
关: 按遥控器或键盘上的“电源”键, 投影机将启动。
- **Auto Power Off (mins) (自动关机(分))**: 使用 **◀/▶** 增大或减小自动关机模式在无信号的情况下倒计时的时间间隔, 经过该时间后, 会自动关闭投影机。
- **Sleep Timer (mins) (睡眠定时(分))**: 使用 **◀/▶** 增大或减小自动睡眠模式之前的时间间隔
- **Quick Resume (快速恢复)**:
开: 如果投影机意外关闭, 在 100 秒内选择此功能的情况下, 可立即使投影机再次开机。
关: 用户关闭投影机时, 风扇将立即开始为系统散热。
- **Exit (退出)**: 按 **←** 返回上一页。

Lamp Settings (灯泡设定)

- 按 **←** 并使用 **▼/▲** 滚动浏览子菜单。
- **Lamp Hour (灯泡已用时间)**: 显示当前灯泡的灯泡时数。
- **Lamp Reminder (灯泡使用寿命提示)**: 当显示更换灯泡信息时, 使用 **◀/▶** 显示或隐藏警告信息。
该信息将在建议更换灯泡时间前 30 小时出现。
- **Brightness Mode (明亮模式)**: 使用 **◀/▶** 选择高亮度或低亮度灯泡模式, 以延长灯泡使用寿命。
明亮: 该模式适用于需要最高亮度输出的应用环境。
节能: 降低灯泡功率, 调低亮度, 延长灯泡寿命。
动态: 根据视频信号源提高和降低灯泡功率。功耗将在最大值到 30% 之间变化, 从而延长灯泡寿命。
- **Lamp Reset (灯泡时数重置)**: 重置灯泡时数计数器。应在更换灯泡后使用。
- **Exit (退出)**: 按 **←** 返回上一页。

Optional Filter Settings (滤网设定 (选配))

- **Optional Filter Installed (安装滤网)**:
选择“是”可在经过指定小时数后显示警告消息。选择“否”可关闭警告消息。
滤网的默认设置是“否”。组装滤网偶, 请启动投影机, 然后按“菜单”, 转到“选项 -> 选配滤网设置 -> 选配滤网已安装”, 并选择“是”。
- **Filter Usage Hours (滤网使用时间)**: 显示滤网时数。
- **Filter Reminder (滤网更换提示)**: 选择显示滤网消息前的小时数。(出厂默认设置为 500 小时)。
- **Filter Reset (滤网使用时间重置)**: 更换或清洁防尘滤网后重置防尘滤网计数器。
- **Exit (退出)**: 按 **←** 返回上一页。

Reset (恢复原值)

- 使用 **▼/▲** 将所有菜单上的显示参数恢复为出厂默认设置。

注意:

由于视频信号源的不同, OSD 中的所有项目不一定都可用。不可用的项目灰色显示, 且无法使用。

4. 故障排除

常见问题及解决办法

当您在使用投影机过程中遇到问题时，这些办法可为您提供解决问题的技巧。如果问题仍未解决，请联系经销商寻求帮助。

排除故障时经常出现这样的情况：导致问题的原因仅仅是连接松动。

在寻求特定问题的解决办法之前，请先检查下列事项。

- 使用其它电气设备确认电源插座是否正常供电。
- 确保投影机已开机。
- 确保所有连接均牢固。
- 确保所连接的设备已开机。
- 确保所连接的PC未处于暂停模式。
- 确保所连接的笔记本电脑启用了外部显示器。

(这通常通过按笔记本电脑上的 Fn 组合键来实现。)

故障排除提示

在每个特定问题部分，按建议的顺序执行相应的步骤。这可以帮助您更快地解决问题。

尽量查明问题所在，避免更换非缺陷部件。









例如，如果您更换了电池但问题仍然存在，应放回原电池，然后转到下一步。





在排除故障时记录所执行的步骤：在致电寻求技术支持或转交给服务人员时此信息可能非常有用。



警告： 用户不得更换灯泡。请前往服务中心或寻求专业人士的帮助。

LED 指示灯消息

LED 编码消息	电源 LED	温度 LED	灯泡 LED
待机状态			
开机 (暖机中)			
灯泡亮起			
关机 (散热中)			
错误 (过热)			
错误 (风扇故障)			
错误 (灯泡故障)			

灯泡熄灭  亮红灯  亮蓝灯 
 红灯闪烁  蓝灯闪烁 

注意:

发生错误时, 请拔掉交流电源线, 等待一 (1) 分钟, 然后重新启动投影机。如果电源或光源 LED 仍闪烁或者过热 LED 亮起, 请与服务中心联系。

图像问题解答

问题. 屏幕上不显示图像

- 检查笔记本电脑或台式PC的设置。
- 关闭所有设备, 然后按照正确的顺序重新打开电源。

解答. 图像模糊

- 在投影机调整焦距。
- 确保投影机到屏幕的距离处在指定范围内。
- 检查投影机镜头是否洁净。

问题. 图像颠倒

- 检查 OSD 设置菜单中的投影设置。

问题. 图像有条纹

- 将 OSD 的**图像 > 信号**菜单中的相位设置恢复至默认值。
- 连接到另一台计算机, 确认问题是否因所连接 PC 的视频卡导致。

问题. 图像平淡没有对比

- 检查 OSD **图像**菜单中的对比度设置。

问题. 投影图像的颜色与信号源图像不匹配。

- 调整 OSD **图像 > 高级**菜单中的色温和伽玛设置。

光源问题

问题. 投影机未发出光束

- 检查电源线连接是否牢固。
- 用另一个电气设备测试电源，确保其正常供电。
- 按正确的顺序重新启动投影机，确认电源LED亮起。

遥控器问题

问题. 投影机不响应遥控器的指令

- 将遥控器对准投影机上的遥控感应器。
- 确保遥控器和感应器之间没有障碍物。
- 关闭房间内的荧光灯。
- 检查电池极性。
- 更换电池。
- 关闭附近区域内启用了红外线的其他设备。
- 修理好遥控器。

音频问题

问题. 没有声音

- 在遥控器上调节音量。
- 调节音频源的音量。
- 检查音频线连接。
- 利用其他扬声器测试音频源的输出。
- 送修投影机。

问题. 声音失真

- 检查音频线连接。
- 利用其他扬声器测试音频源的输出。
- 送修投影机。

投影机维修

如果您无法解决问题，应对投影机进行维修。用原包装箱包装投影机。包括一个问题说明，以及您尝试修复问题时所执行步骤的清单：此信息对服务人员可能非常有用。要进行维修，请将投影机送到所购买处。

HDMI 问题解答

Q. “标准” HDMI 线和 “高速” HDMI 线有什么区别？

最近，HDMI Licensing, LLC 声称线缆将按照标准线缆或高速线缆进行检测。

标准（或“1类”）HDMI 线在检测时速度为 75Mhz 或最高 2.25Gbps，这等效于 720p/1080i 信号。

高速（或“2类”）HDMI线在检测时速度为 340Mhz 或最高 10.2Gbps，这是目前 HDMI 线能够达到的最高带宽，可成功处理 1080p 信号，包括来自信号源的颜色深度和/或刷新率更高的信号。高速线缆还支持更高分辨率的显示，如 WQXGA 影院显示器（分辨率 2560 x 1600）。

Q. 如何使用长度超过 10m 的 HDMI 线？

有许多针对 HDMI 解决方案的 HDMI 适配器，可将线缆的有效距离从典型的 10m 扩展至更长。这些公司提供多种解决方案，包括有源线缆（线缆中嵌入有源电子器件，以增强和延长线缆信号）、转发器、放大器以及 CAT5/6 和光纤解决方案。

Q. 如何确认线缆是否为取得 HDMI 认证的线缆？

所有 HDMI 产品的制造商都要按照 HDMI 符合性检测规范的要求对产品进行认证。但是，可能有些带有 HDMI 标志的线缆并没有经过正确的检测。HDMI Licensing, LLC 会积极调查这些情况，以确保 HDMI 商标在市场中正确使用。我们建议消费者从信誉良好的经销商或可信任的公司购买线缆。

5.规格

投影机尺寸

DX330 / DW350 / DH380 / DX331 / DW351 / DH381 / DH382

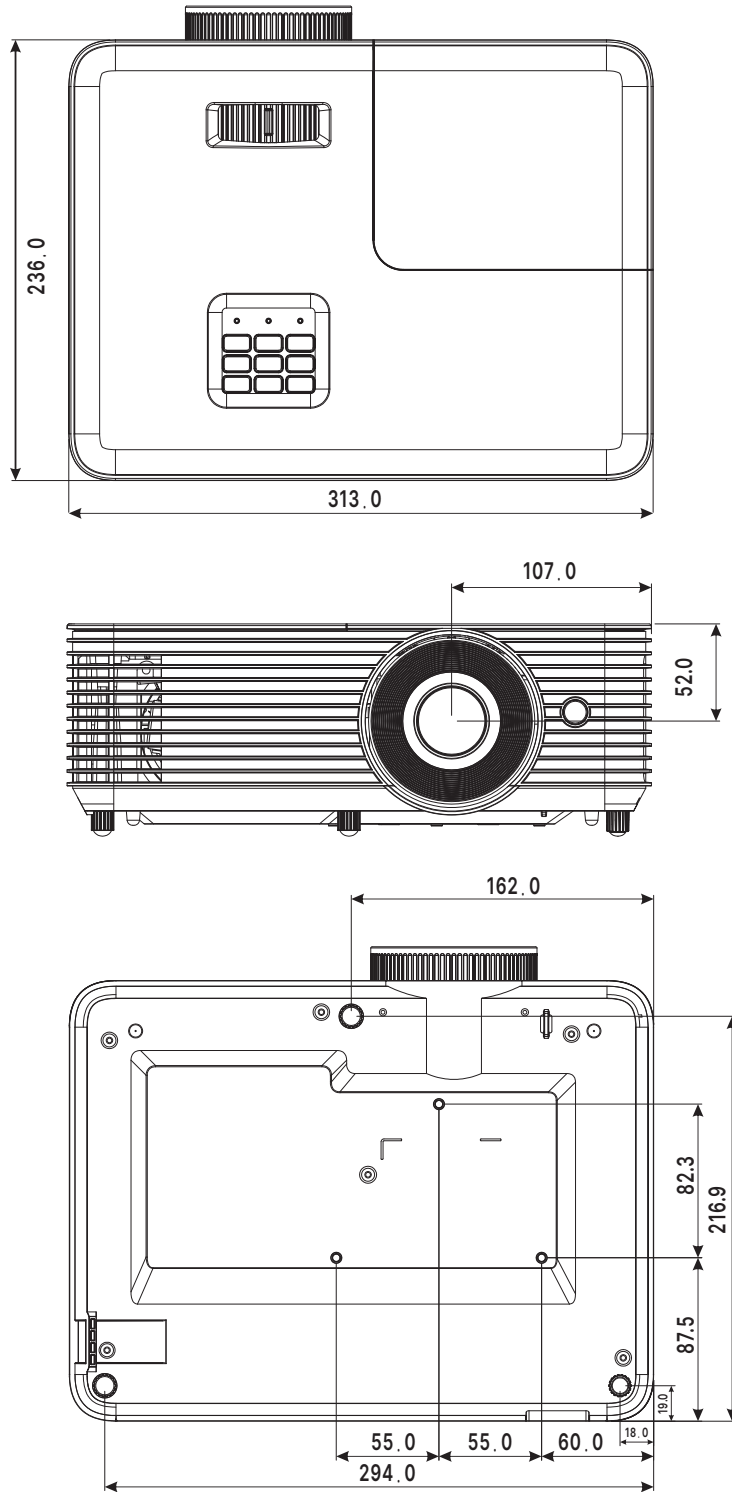

DX335ST / DW355ST / DH385ST

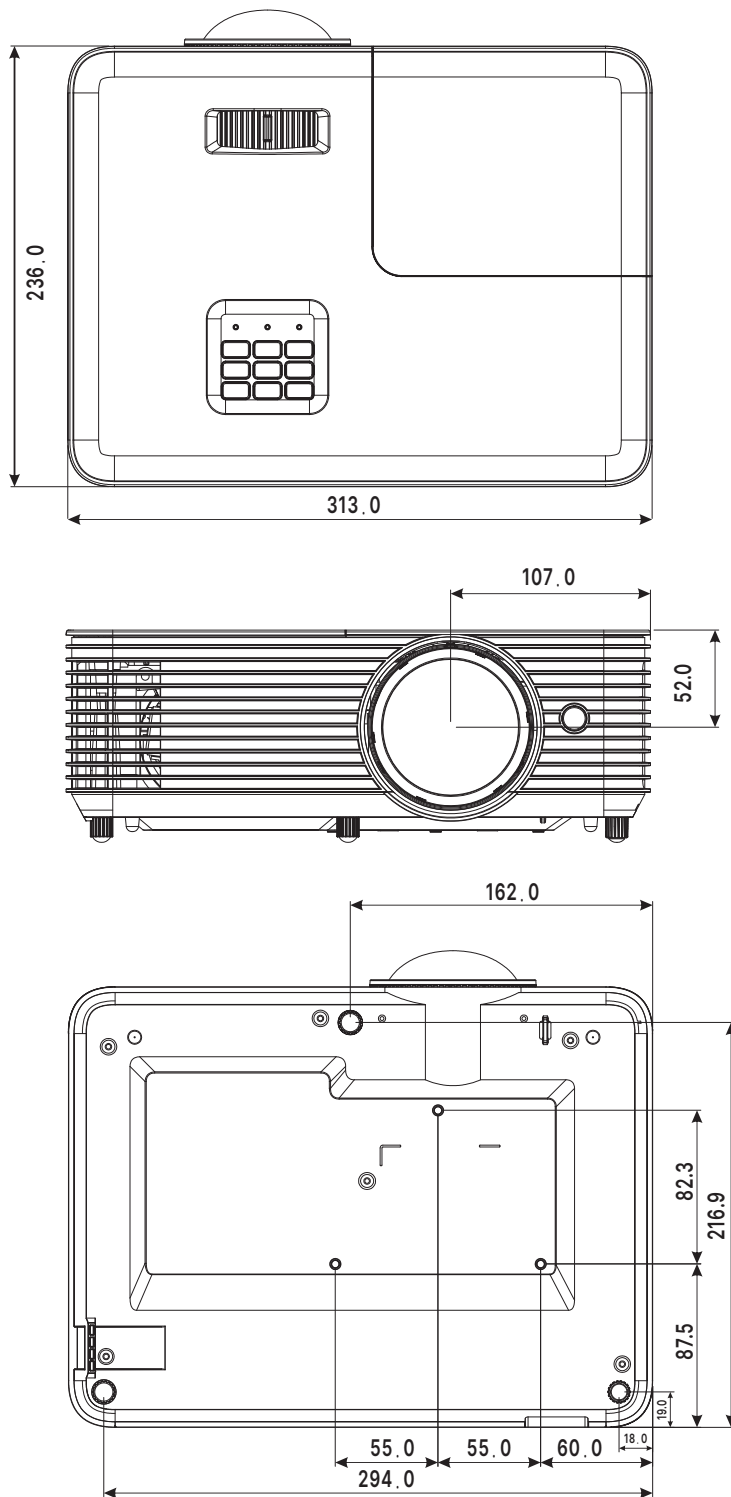

投影机数据表

型号名称	DX330	DW350	DH380	DX335ST	DW355ST
显示类型	0.55" DLP	0.65" DLP	0.65" DLP	0.55" DLP	0.65" DLP
亮度	4,000 流明			3,800 流明	
固有分辨率	XGA (1024×768)	WXGA (1280×800)	1080p (1920 x 1080)	XGA (1024×768)	WXGA (1280×800)
最大分辨率	WUXGA (1,920 x 1,200)				
对比度	30,000:1 (完全开机/关机)				
灯泡使用寿命/类型	5,000 小时 (正常) 6,000 小时 (节能) 10,000 小时 (深度节能) /203W				
投射比	1.94~2.16:1	1.55~1.73	1.48~1.62:1	0.617 (固定)	0.521 (固定)
图像尺寸 (对角线)	27.8"~304.4"	29.7"~301.5"	27.9"~305.2"	31.9"~303.1"	35.6"~303.0"
投影距离	1.2~12m	1.1~10m	1m~10m	0.4~3.8m	0.4~3.4m
投影镜头	2.41~2.53	2.41~2.53	2.5~2.67	2.7	2.8
缩放比例	1.1x			固定	
影像比例	4:3	16:10	16:9	4:3	16:10
偏移	115%±5%	112.4%±5%	116%±5%	115%±5%	112.4%±5%
梯形校正	垂直: ±30°			垂直: ±15°	
水平频率	15 -102kHz				
垂直频率	23 - 120Hz				
3D兼容性	是				
扬声器	10W				
计算机兼容性	VGA (640 x 480) 到 WUXGA (1920 x 1200)				
视频兼容性	NTSC、PAL、SECAM/480i、480p、576i、576p、720p、1080i、1080p				
I/O连接端口	HDMI v1.4b (x1)、复合视频、VGA 输入 (x1)、音频输入 (迷你插孔)、 音频输出 (迷你插孔)、RS232、USB 5V/1.5A (和检修)				
投影方式	桌面、吊顶安装 (正投或背投)				
安全解决方案	Kensington® 安全槽、键盘锁				
尺寸 (宽x深x高)	313 x 236 x 114mm (12.3" x 9.3" x 4.5")				
重量	2.7 千克 (5.9 磅)				
可用颜色	白色				
噪音水平	33/27 dB (正常/节能模式)				
电源	AC 100-240V, 50/60Hz				
功耗	257W (正常模式), 195W (节能模式), <0.5W (待机模式)				
标准附件	交流电源线、遥控器、文档套装				
可选附件	灯泡				

型号名称	DX331	DW351	DH381	DH382	DH385ST
显示类型	0.55" DLP	0.65" DLP	0.65" DLP		
亮度	4,500 流明				4,000 流明
固有分辨率	XGA (1024×768)	WXGA (1280×800)	1080p (1920×1080)		
最大分辨率	WUXGA (1,920×1,200)				
对比度	30,000:1 (完全开机/关机)				
灯泡使用寿命/类型	5,000 小时 (正常) 6,000 小时 (节能) 10,000 小时 (深度节能) /203W				
投射比	1.484~1.93:1	1.187~1.54	1.13~1.47:1		0.496:1 (固定)
图像尺寸 (对角线)	30.6"~301.8"	30.1"~301.2"	30.7" ~ 303.8"		36.4"~300.5"
投影距离	1.2m 到 9.1m	1.0m 到 7.7m	1.0m 到 7.6m		0.4m 到 3.3m
投影镜头	2.43~2.78				2.8
缩放比例	1.3x				固定
影像比例	4:3	16:10	16:9		
偏移	115%±5%	112.4%±5%	116%±5%		
梯形校正	垂直: ±30°				垂直: ±15°
水平频率	15 -102kHz				
垂直频率	23 - 120Hz				
3D兼容性	是				
扬声器	10W				
计算机兼容性	VGA (640 x 480) 到 WUXGA (1920×1200)				
视频兼容性	NTSC、PAL、SECAM/480i、480p、576i、576p、720p、1080i、1080p				
I/O连接端口	HDMI v1.4b (x2)、复合视频、VGA 输入 (x1)、VGA 输出 (x1)、音频输入 (迷你插孔)、音频输出 (迷你插孔)、RS232、USB 5V/1.5A (和检修)		HDMI v1.4b (x1)、HDMI v2.0 (x1)、复合视频、VGA 输入 (x1)、VGA 输出 (x1)、音频输入 (迷你插孔)、音频输出 (迷你插孔)、RS232、USB 5V/1.5A (和检修)		
I/O 连接端口 (RJ45)	N/A		RJ45(x1) (10/100Mbps)		N/A
投影方式	桌面、吊顶安装 (正投或背投)				
安全解决方案	Kensington® 安全槽、键盘锁				
尺寸 (宽x深x高)	313 x 236 x 114mm (12.3" x 9.3" x 4.5")				
重量	2.7 千克 (5.9 磅)				
可用颜色	白色				
噪音水平	36/27 dB (正常/节能模式)				
电源	AC 100-240V, 50/60Hz				
功耗	311W (正常模式)、210W (节能模式)、<0.5W (待机模式)				
标准附件	交流电源线、遥控器、文档套装				
可选附件	灯泡				

投影机时间表

信号	分辨率	H-SYNC (KHz)	V-SYNC (Hz)	复合视频信号	分量视频	VGA/BNC	HDMI/DVI/HDBaseT
NTSC	-	15.734	60	o (FS)	-	-	-
PAL/SECAM	-	15.625	50	o (FS)	-	-	-
VESA	720×400	31.5	70.0	-	-	o	o
	640×480	31.5	60.0	-	-	o (FS/TB/SBS)	o (FS/TB/SBS)
	640×480	34.9	66.6	-	-	MAC13	MAC13
	640×480	37.9	72.0	-	-	o	o
	640×480	37.5	75.0	-	-	o	o
	800×600	35.1	56.0	-	-	o	o
	800×600	37.9	60.0	-	-	o (FS/TB/SBS)	o (FS/TB/SBS)
	800×600	48.1	72.0	-	-	o	o
	800×600	46.9	75.0	-	-	o	o
	832×624	48.9	75.0	-	-	MAC16	MAC16
	1024×768	48.4	60.0	-	-	o (FS/TB/SBS)	o (FS/TB/SBS)
	1024×768	56.5	70.0	-	-	o	o
	1024×768	60.0	75.0	-	-	MAC19	MAC19
	1280×1024	80.0	75.0	-	-	o	o
	1152×870	67.5	75.0	-	-	MAC21	MAC21
	1024×768	97.551	120.0	-	-	o (FS)	o (FS)
	1280×720	45	60.0	-	-	o (FS/TB/SBS)	o (FS/TB/SBS)
	1280×720	90	120.0	-	-	o (FS)	o (FS)
	1280×800	49.7	60.0	-	-	o (FS/TB/SBS)	o (FS/TB/SBS)
	1280×1024	64	60.0	-	-	o (FS)	o (FS)
	1440×900	55.9	60.0	-	-	o (FS)	o (FS)
	1600×1200	75	60.0	-	-	o (FS)	o (FS)
	1400×1050	65.3	60.0	-	-	o (FS)	o (FS)
	1680×1050	64.67	60.0	-	-	o	o
1366×768	47.7	60.0	-	-	o	o	
1920×1080	67.5	60.0	-	-	o (FS)	o (FS)	
1920×1200 (RB)	74.04	60.0	-	-	o	o	

o :支持的频率
 - : 不支持的频率
 FS ⇒ 场顺序

TB ⇒ 上/下
 SBS ⇒ 并排
 FP ⇒ 帧封装

6.管制符合性

FCC警告

本设备经测试证实，符合 FCC 规则第 15 部分关于 B 级数字设备的限制要求。这些限制旨在为在商用环境中使用本设备提供防止有害干扰的合理防护。

本设备会产生、使用和辐射无线电频率能量，如果不按照使用说明进行安装和使用，可能对无线电通讯造成有害干扰。在居住区使用本设备可能会造成有害干扰，在此情况下，用户有责任消除干扰并自行承担费用。

若未经符合性责任方明确许可而进行任何变更或修改，会导致用户失去使用此设备的资格。

加拿大

此 B 级数字设备符合加拿大 ICES-003 的要求。

安全认证

FCC-B、cTUVus、CCC、CECP、CEL、CE、KC、CB、RoHS、ICES-003 (加拿大)、BSMI、TGM、PSB、BIS

处置和回收

本产品可能包含一些如果废弃处置不当可能造成危险的电子物质。依照当地、州或联邦法律进行回收或废弃处理。有关的详细信息，请联系美国电子工业协会，网址是 www.eiae.org。

7.RS-232 通信

通信参数设置

可使用串行控制命令输入投影机控制命令，或通过 Windows 客户端终端软件检索其运行数据

ItemItem	参数:
每秒位数	9600 bps
数据位	8 位
奇偶	无
停止位	1
流控制	无

注意:

UART 终端超时为 0.5 秒。大写和小写均可

操作命令

操作命令语法

操作命令的前缀是字符“op”，后接控制命令和设置（以空格 [SP] 分隔），并以回车符对“CR”和“ASCII 十六进制值 0D”结尾。串行控制命令语法：

op[SP]<操作命令>[SP]<设置值>[CR]

op 指示此命令为操作命令的常量。

[SP] 指示一个空格。

[CR] 指示命令结束回车符对“CR”和“ASCII 十六进制值 0D”。

设置值 操作命令的设置

设置字符串类型	设置字符	说明
查询当前设置	?	问号“?”指示查询当前设置
设置	= <settings>	语法：符号“=”后接设置值
调高调节项的设置顺序	+	某些设置是分步更改的。符号“+”指示向上更改一步
调低调节项的设置顺序	-	某些设置是分步更改的。符号“-”指示向下更改一步
执行操作命令	无	某些操作命令会在输入不进行进一步设置或调节后执行。

示例:			
控制项	立即输入命令	投影机返回消息	
执行命令	op reset.all[CR]	OP RESET.ALL	
Query current brightness	op bright?[CR]	OP BRIGHT = 50	
Set up brightness	op bright = 100[CR]	OP BRIGHT = 100	
Brightness value + 1	op bright+[CR]	OP BRIGHT = "new value"	
Brightness value - 1	op bright-[CR]	OP BRIGHT = "new value"	
Out of range or not support	op bright = 200[CR]	OP BRIGHT = NA	
Illegal command	op abright = 100[CR]	*Illegal format#	

注意:

发送多条命令时，在发送下一条消息之前，请确保已收到上一条命令的返回消息。

类别	功能	操作	Set	Get	Inc	Dec	EXE	值
输入	自动输入源	auto.src	V	V				0: 关 1: 点亮
图像	画面模式	pic.mode	V	V				0: 演示 1: 明亮 2: 电影 3: sRGB 4: 黑板 5: 用户 6: 3D
图像	亮度	明亮	V	V	V	V		-50 ~ +50
图像	对比度	对比度	V	V	V	V		-50 ~ +50
基本	影像比例	高宽比	V	V				0 = 4:3 1 = 16:9 2 = 16:10 3 = LetterBox 4 = 固有 5 = 自动
几何	数码变焦	缩放	V	V	V	V		-5 ~ +25
几何	垂直梯形校正	v.keystone	V	V	V	V		DDP442x 超长投射: -40~-40 短投射: -20~20 DDP442xHV 超长投射: -30~-30 短投射: -20~20
几何	水平梯形校正	h.keystone	V	V	V	V		DDP442xHV 超长投射: -30~-30 短投射: -20~20
安装	投影方式	projection	V	V				0: 正投 1: 背投 2: 吊装 3: 背投 + 吊装
安装	灯光模式	灯光模式	V	V				0: 明亮 1: 节能 2: 动态
控制	红外线控制	ir.control	V	V				0: 前方 + 顶部 IR 开启 1: 前方 IR 开启 2: 顶部 IR 开启 3: 前方 + 顶部 IR 关闭
控制	音量	volume	V	V	V	V		
安装	全部重置	reset.all					V	
基本	信号源信息	source.info		V				<string> 例如: OP SOURCE.INFO = 1920x1200 60Hz
基本	灯光时数 1	light1.hours		V				<string> 例如: OP LIGHT1.HOURS = 1234
基本	软件版本	sw.ver		V				<string> 例如: OP SW.VER = DX330_ C01_C01

类别	功能	操作	Set	Get	Inc	Dec	EXE	值
基本	序列号	ser.no		V				<string> 例如: OP SER.NO = CDX3303451234
基本	灯 1 状态	light1.stat		V				0: 关 1: 点亮
基本	型号	型号		V				<string> 例如: OP MODEL = DX330
基本	空屏	blank	V	V				0: 关 1: 点亮
基本	打开电源	power.on					V	
基本	关闭电源	power.off					V	
基本	投影机状态	status		V				0: 重置 1: 待机 2: 激活 3: 散热 4: 暖机 5: 故障
控制	静音	mute	V	V				0: 关 1: 点亮
控制	冻结	freeze	V	V				0: 关 1: 点亮
控制	输入选择	input.sel	V	V				0: VGA 1: 视频 2: HDMI 1 3: HDMI 2
检修	出厂装运重置	pri.reset					V	
检修	固件版本	fw.ver		V				例如: DDP_C01_MCU_C01_ LAN_C01
检修	错误代码	errcode		V				0: 无错误 1: 风扇锁定 2: 过热 3: 灯泡故障

8.检修

Europe, Middle East and Africa

Vivitek Service & Support
Zandsteen 15
2132 MZ Hoofddorp
The Netherlands
Tel:Monday - Friday 09:00 - 18:00
English (UK):0333 0031993
Germany:0231 7266 9190
France:018 514 8582
Russian:+7 (495) 276-22-11
International:+31 (0) 20 721 9318
Emai: support@vivitek.eu
URL: <http://www.vivitek.eu/support/tech-support>

North America

Vivitek Service Center
15700 Don Julian Road, Suite B
City of Industry, CA.91745
U.S.A
Tel:855-885-2378 (Toll-Free)
Email:T.services1@vivitekc corp.com
URL: www.vivitekusa.com

Asia and Taiwan

Vivitek Service Center
7F, No.186, Ruey Kuang Road, Neihu District
Taipei, Taiwan 11491
Tel:886-2-8797-2088, ext. 6899 (Direct)
Tel:0800-042-100 (Toll-Free)
Email: kenny.chang@vivitek.com.tw
URL: www.vivitek.com.tw

中国/China

Vivitek客服中心
上海市闵行区申长路618号绿谷广场A座7楼
邮政编码:201106
400客服热线:400 888 3526
公司电话:021-58360088
客服邮箱: service@vivitek.com.cn
官方网站: www.vivitek.com.cn



Visit www.vivitekc corp.com for more product info
Copyright (c) 2024 Delta Electronics, Inc. All Rights Reserved

A brand of  DELTA