



DU7099Z
DU7199Z
DU7299Z

Kullanım
Kılavuzu

İçindekiler

1. Genel Bilgiler	5
Telif Hakkı.....	5
Feragat	5
Ticari Marka Onayı.....	5
Önemli Güvenlik Bilgileri	6
Kullanılan semboller.....	6
Genel Güvenlik Bilgileri.....	6
Kullanılan semboller.....	6
Lazer Uyarısı	7
Sınıf 3R Lazer Ürünü.....	7
Lazer Parametresi.....	7
3. Risk Grubu Bilgileri	8
Uyarı Etiketleri	9
Lazer açıklığının yeri	10
Kilitleme anahtarları	10
Genel Uyarı	11
Güç Kaynağı	11
Projektörün Temizlenmesi	11
Düzenleyici Uyarılar	11
Sembollerin Açıklaması	11
Lazer Işıklarına Özellikle Dikkat Edin!	11
Güneş Işığı Uyarısı	11
2. Başlarken	12
Paket İçeriği	12
Projektör Özellikleri	13
Projektör İşlevleri	13
Giriş Aygıtlarının Bağlanması	14
Kontrol Tuş Takımı	14
Uzaktan Kumanda (SRC) + Fonksiyon	15
Kontrol Kimlik Numarasını Ayarlama	16
Çalışma Aralığı	17
Piller	17
Kurulum Kılavuzu	18
Kurulum Konumunu Doğrulayın	18
Soğutmayla İlgili Notlar	18
Kurulum Uyarısı.....	19
Kurulum ve Yansıtma seçenekleri	19
Projektörün Montajı	20
Özel Stand Montajı Kurulum uyumlulukları.....	20
İsteğe Bağlı Merceği Takma veya Çıkarma	21
Mercek Serisi	22

İçindekiler

Projektör Başlangıç Kılavuzu	23
1 Güç ve Kaynak Cihazlarını Bağlama	23
2 Güç AÇMA/KAPATMA	23
3 Kaynak Cihazı Seçin.....	23
4 Projektör Eğimini Ayarlayın	24
Mercek Kaydırmayı Kullanarak Yansıtılan Görüntünün Konumunu Ayarlama	24
3. Ekran (OSD) Menüsü Ayarları	25
OSD Menü Kontrolleri	25
OSD'de Gezinme.....	25
GİRİŞ Menüsü.....	26
Oto Kaynak.....	26
HDMI	27
Analog.....	27
3D.....	27
Sinyal Gücü Açık	28
Test Deseni	28
RESİM Menüsü.....	29
Resim Modu	30
Parlaklık	30
Kontrast	30
Renk Yöneticisi.....	30
Gelişmiş	31
Resim Modu Sıfırla.....	31
HİZALAMA Menüsü	32
En Boy Oranı.....	33
Dijital Yakınlaştırma	33
Çarpıklık.....	33
4 Köşe.....	33
Maskeleme	33
Projeksiyon.....	33
Ekran Ayarları	33
Mercek Ayarları	34
Hizalama Sıfırlama	34
KONTROL Menüsü	35
Doğrudan Açılma	36
Işık Kaynağı	36
Yüksek Rakım.....	36
Kızılötesi Kontrolü.....	36
Uzaktan Kumanda Kimliği	37
HDBaseT.....	37
Ağ.....	37
Art-Net Kurulumu	43
Kiralık Mod	44

İçindekiler

AYARLAR Menüsü.....	45
Eko	46
Ses	46
Hava Filtresi	46
Boş Ekran Rengi.....	46
Menü	46
Tuş Takımı Kilidi	46
Güvenlik Kilidi.....	47
Dil	47
Ortam Durumu	47
Tümünü sıfırla.....	48
BİLGİ Ekranı	48
4. Sorun Giderme	49
Genel Sorunlar ve Çözümleri.....	49
Sorun Giderme İpuçları	49
LED Göstergesi Mesajları.....	50
Görüntü Sorunları Soru-Cevap	51
Işık Kaynağı Sorunları	52
Uzaktan Kumanda Sorunları	52
Ses Sorunları	52
Projektöre Bakım Yaptırma	52
HDMI Soru-Cevap	53
5. Teknik Özellikler	54
Projektör Boyutları	54
Projektör Veri Sayfası	55
Projektör Zaman Tablosu	56
6. Mevzuata Uygunluk	58
FCC Uyarısı	58
Kanada.....	58
Güvenlik Onayları.....	58
Bertaraf ve Geri Dönüşüm	58
7. RS-232 İletişimi	59
İletişim parametresi ayarları.....	59
İşlem komutları.....	59
Lens related function	67
8. Hizmetler	68

1. Genel Bilgiler

Telif Hakkı

Tüm fotoğraflar, şekiller ve yazılımlar dahil olmak üzere bu yayın uluslararası telif hakkı yasaları uyarınca korunmaktadır ve her hakkı saklıdır. Bu kılavuz ve içindeki materyaller yazarın yazılı izni olmaksızın çoğaltılamaz. © Telif Hakkı 2023

Feragat

Bu belgede verilen bilgiler, bildirim yapılmaksızın değişikliğe tabidir. Üretici burada verilen bilgiler hakkında herhangi bir beyan veya garanti vermemekte olup özellikle belirli bir amaç için uygunluk veya pazarlanabilirlik ile ilgili dolaylı garantilerden feragat etmektedir. Üretici herhangi bir kişiye bilgi verme yükümlülüğü olmaksızın bu yayını revize etme veya zaman içinde içeriğinde değişiklik yapma hakkını saklı tutar.

Ticari Marka Onayı



Kensington, ABD'de düzenlenmiş tesciller ve diğer ülkelerde beklemede olan başvurular doğrultusunda ACCO Brand Corporation'ın tescilli bir markasıdır.



HDMI, HDMI Logosu ve Yüksek Tanımlamalı Multimedya Arayüzü; HDMI Licensing LLC'nin Birleşik Devletlerde ve diğer ülkelerde ticari markaları veya tescilli ticari markalarıdır.



HDBaseT™ ve HDBaseT Alliance logosu, HDBaseT Alliance şirketinin ticari markalarıdır.

Bu kılavuzda kullanılan diğer tüm ürün adları kendi sahiplerinin malı olup onaylanmıştır.

Önemli Güvenlik Bilgileri

**Önemli:**

Projektörü kullanmadan önce bu bölümü dikkatle okumanız önemle tavsiye edilir. Bu güvenlik ve kullanım yönergeleri projektörü uzun yıllar güvenli bir biçimde kullanmanızı sağlayacaktır. Bu kılavuzu gelecekte başvuru amacıyla saklayın.

Kullanılan semboller

Ünite üzerinde ve bu kılavuzda sizi tehlikeli durumlar hakkında uyararak için uyarı sembolleri kullanılmıştır.

Sizi önemli bilgiler hakkında uyararak için bu kılavuzda aşağıdaki yazı biçimleri kullanılmıştır.

Not:

Konu hakkında ek bilgi sağlar.

**Önemli:**

Göz ardı edilmemesi gereken ek bilgiler sağlar.

**Dikkat:**

Üniteye zarar verebilecek durumlara karşı sizi uyarır.

**Uyarı:**

Sizi üniteye zarar verebilecek, tehlikeli bir ortam oluşturabilecek veya yaralanmaya neden olabilecek durumlar hakkında uyarır.

Bu kılavuzda OSD menülerinde bulunan bileşen parçalar ve öğeler bu örnekte olduğu gibi kalın yazı tipinde gösterilmiştir:

"Ana menüyü açmak için uzaktan kumandadaki Menü düğmesine basın."

Genel Güvenlik Bilgileri

- Ünite kasasını açmayın. Ünitenin içinde kullanıcının bakım yapabileceği parçalar yoktur. Servis için kalifiye servis personeli ile irtibata geçin.
- Bu kılavuzdaki ve ünite kasası üzerindeki tüm uyarıları ve ikazları takip edin.
- Gözlerinizin zarar görmesini önlemek için ışık kaynağı açıkken merceğin içine bakmayın.
- Üniteyi dengesiz bir yüzey, tekerlekli taşıyıcı veya stand üzerine yerleştirmeyin.
- Sistemi su kenarında, doğrudan güneş ışığında veya ısıtıcı bir aygıtın yanında kullanmaktan kaçının.
- Ünite üzerine kitap veya çanta gibi ağır nesnelere koymayın.

Kullanılan semboller

Bu ürün, bu makineyi çalıştırma imkanına sahip yetişkinler için tasarlanmıştır.

Lütfen projektör modeli numaranızı ve seri numaranızı not edin ve ileride bakım amaçları için bilgileri saklayın. Ekipman kaybedildiğinde veya çalındığında bilgiler polis raporu için de kullanılabilir.

Model numarası:

Seri numarası:

Lazer Uyarısı

Sınıf 3R Lazer Ürünü

Bu Lazer Ürünü, tüm işlem prosedürleri esnasında Sınıf 3R olarak belirtilmiştir.



LAZER IŞIĞI - GÖZÜN DOĞRUDAN MARUZ KALMASINDAN SAKININ.

Lazeri başka kişilere veya yansıtıcı nesnelere yöneltmeyin veya lazer ışığının başka kişilere veya yansıtıcı nesnelere yöneltmesine veya yansıtılmasına izin vermeyin.



Doğrudan veya yayılmış ışık gözlere ve cilde tehlikeli olabilir.

Birlikte verilen talimatlara uyulmazsa gözün lazer radyasyonuna maruz kalma olasılığı vardır.

Dikkat – Burada belirtilenlerin dışında kontrollerin kullanımı, ayarlamalar veya işlem uygulamaları tehlikeli radyasyona maruz kalınması ile sonuçlanabilir.

Lazer Parametresi

Dalga Boyu	449nm - 461nm (Mavi)
Çalışma modu	Darbeli, kare hızı sayesinde
Darbe genişliği	1,12 ms
Darbe tekrarlama hızı	120Hz
Maksimum lazer enerjisi	0,611mJ
Toplam dahili güç	>100w
Görünür kaynak boyutu	>10mm, mercek durdurucuda
Iraksaklık	>100 mili Radyan

3. Risk Grubu Bilgileri

Hafif tehlike uyarısı



Aşağıdakilere uyulmaması ciddi yaralanmalara neden olabilir:

- Işına doğrudan maruz kalınmamalıdır, RG3 IEC 62471-5:2015.
- Kullanıcılar, tehlike mesafesi içinde ışına erişimi sınırlandırır veya projektörü, seyircilerin gözlerinin tehlike mesafesine maruz kalmasını önleyecek şekilde yeterli yüksekliğe kurar.

Tehlike mesafesi, yansıtma merceğinden ölçülen ve yüzey birimi başına yoğunluğun veya enerjinin kornea veya cilt üzerinde geçerli maruz kalma sınırından daha düşük olduğu mesafedir. Kişi tehlike mesafesi içindeyse, ışının maruz kalma için güvenli olmadığı kabul edilir.

Bu projektör için tehlike mesafesi 0-150 cm'dir.

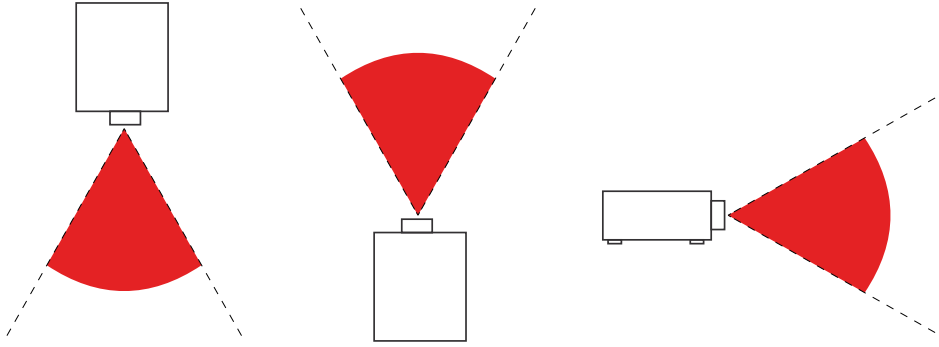

Not:

Bu projektör güvenli bir yere kurulması gereken bir RG3 ürünüdür ve kalifiye ve profesyonel olarak eğitim almış personel tarafından kullanılmalıdır.

Merceğin takılması ve çıkarılması için lütfen yetkili satıcınızdaki kalifiye uzmanlara danışın. Projektörü kendiniz kurmaya çalışmayın, aksi takdirde görüşünüz zarar görebilir.

Projektörün başın yukarısına kurulması durumunda, zemin yüzeyi ile RG3 alanı arasında en az 3 m mesafe bırakın. Kullanıcılar, tehlike mesafesi içinde ışına erişimi kontrol etmeli veya ürünü, tehlike mesafesi içerisinde izleyicilerin gözlerinin maruz kalmasını önleyecek yüksekliğe kurmalıdır.

Uyarı Etiketleri

Güvenlik Tehlike ve Uyarı bilgileri Etiketleri aşağıdaki konumlarda yer alır:



Tehlike Uyarı Sembolü ve Açıklık Etiketi ve Açıklayıcı Etiket

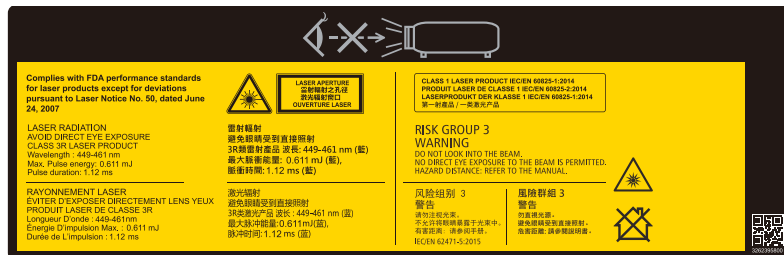

Lazer açıklığının yeri

Aşağıdaki çizim lazer açıklığının yeridir. Gözün doğrudan ışığa bakmamasına dikkat edin.

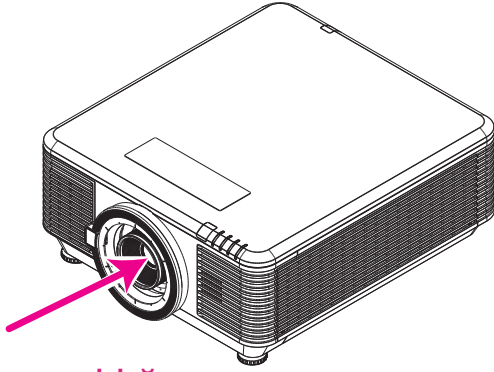

Lazer açıklığı

Kilitleme anahtarları

Bu makinede lazer ışığı sızıntısından korumak için 2 (Üst kapak x 1, Mercek x 1) adet kilitleme anahtarı vardır.

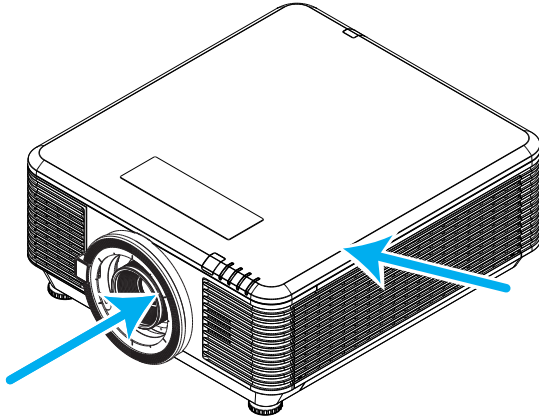

1. Üst kapak söküldüğünde sistem bağımsız olarak kapanır.
2. Mercek söküldüğünde veya düzgün takılmadığında sistem bağımsız olarak kapanır.

Genel Uyarı

Güç Kaynağı

- Sadece ürünle birlikte gelen güç kablosunu kullanın.
- Güç kablosunun üzerine herhangi bir nesne koymayın. Güç kablosunu üzerine basılmayacak bir yere yerleştirin.
- Depolama halinde veya uzun süre kullanılmadığı zamanlarda uzaktan kumandanın pillerini çıkarın.

Projektörün Temizlenmesi

- Temizlik öncesinde güç kablosunu çıkarın.
- Yaklaşık bir saat ışık kaynağının soğumasını bekleyin.

Düzenleyici Uyarılar

Projektörü kurmadan ve kullanmadan önce, sayfa 58'de verilen düzenleyici bilgileri okuyun.

Sembollerin Açıklaması



ELDEN ÇIKARMA: Elektrik ve elektronik ekipmanların elden çıkarılması için evsel veya belediye atık toplama hizmetlerini kullanmayın. AB ülkeleri ayrı geri dönüşüm toplama hizmetlerinin kullanımını gerekli kılmaktadır.

Lazer Işıklarına Özellikle Dikkat Edin!

DLP projektörler ve yüksek güçlü lazer ekipmanı aynı odada kullanıldığında özel dikkat gösterilmelidir. Lazer ışınının projektör merceğine doğrudan veya dolaylı olarak çarpması Dijital Aynalı Cihazlara (DMD™) ciddi hasar verebilir.

Güneş Işığı Uyarısı

Projektör serisini doğrudan güneş ışığında kullanılmaktan sakının. Projektör merceğine gelen güneş ışığı Dijital Aynalı Cihazlara (DMD™) ciddi hasar verebilir.

2. Başlarken

Paket İçeriği

Projektörü paketten dikkatli bir biçimde çıkarın ve aşağıdaki parçaların bulunup bulunmadığını kontrol edin:

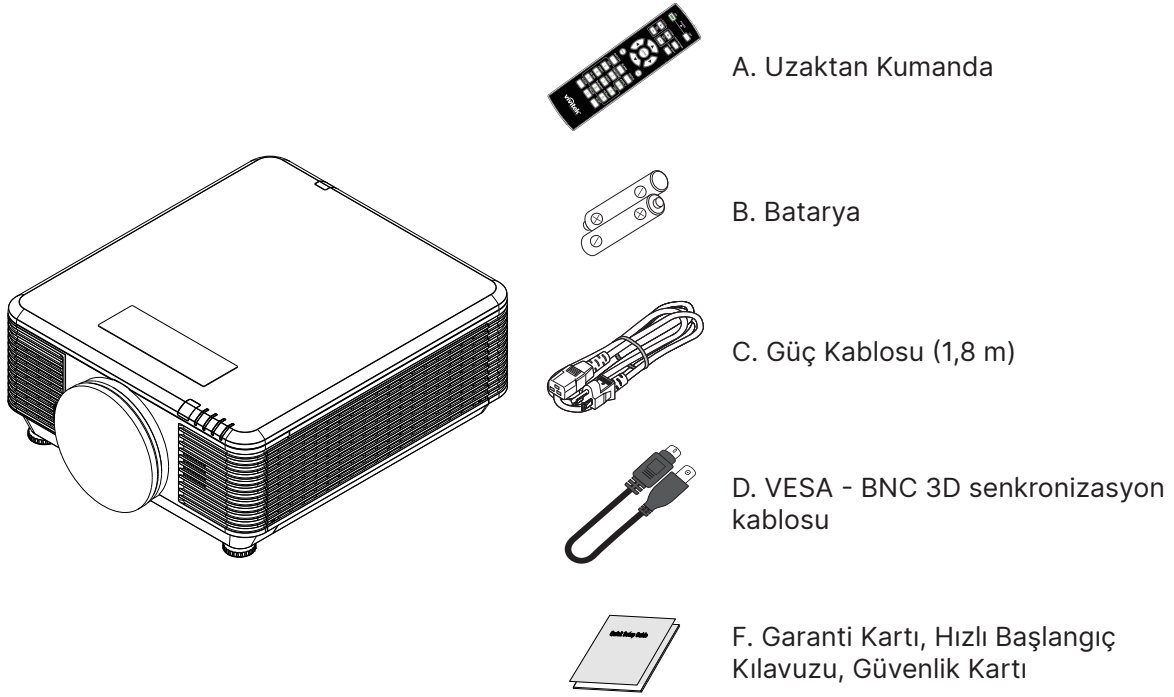

Not:

Eksik veya hasarlı görünen bir parça varsa veya ünite çalışmıyorsa derhal satıcınızla irtibata geçin. Ekipmanı garanti servisi için iade etmeniz gerekmesi halinde kullanmak üzere orijinal paketleme malzemesini saklamanız tavsiye edilir.



Dikkat:

Projektörü tozlu ortamlarda kullanmaktan kaçının.

Projektör Özellikleri

- NTSC, PAL ve SECAM gibi tüm video standartlarına uygundur
- Yüksek parlaklık derecesi gün ışığında veya aydınlatmalı odalarda sunumlara imkan verir
- Esnek ayar ön, arka projeksiyonlara imkan verir
- Görüş hattı projeksiyonlar, açılı projeksiyonlar için gelişmiş anahtar taşı düzeltmesi ile kare şeklini korur
- Otomatik olarak algılanan giriş kaynağı
- Herhangi bir ortamda projeksiyon için yüksek parlaklık
- Net ve keskin görüntüler için 4K UHD 'ye kadar çözünürlükleri destekler.
- Texas Instruments'tan DLP® ve BrilliantColor™ teknolojileri
- Kolay takmak için ortalanmış mercek
- Yatay ve dikey mercek kaydırma
- RJ45 yoluyla entegrasyon ve sistem yönetimi için ağa hazır
- Toz ve duman etkisini en aza indirmek için mühürlü motor
- Hırsızlığa karşı güvenlik özellikleri arasında şunlar bulunur: Kensington güvenlik yuvası, güvenlik çubuğu
- Dahili HDBaseT alıcısı. Standart CAT5e/6 LAN kablosu üzerinden HD video, dijital ses içeriği RS232, RJ45 ve Kızılötesi işlevi dağıtımı desteğine sahip HDBaseT™ arabirimi.
- Üstün parlaklık ve renk homojenliği için gelişmiş lazer fosfor ışığı motoru.
- Lazer tasarım 20.000 saate kadar çalışma süresi sunar

Projektör İşlevleri

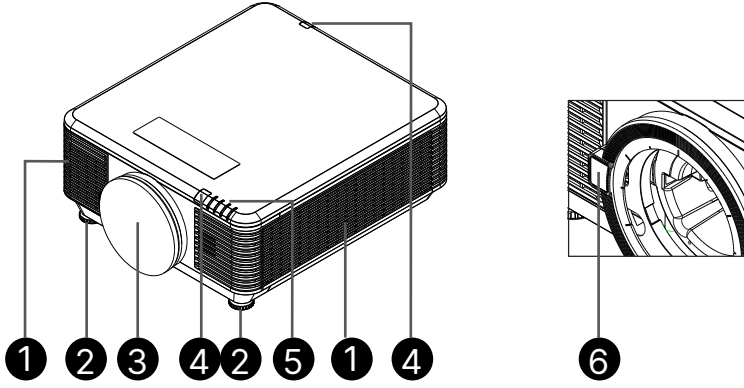

1. Hava Delikleri (giriş)

2. Ayak Eğimi

3. Mercek Filtresi Süngeri

4. Kızılötesi Alıcı

5. LED Göstergesi

6. Mercek Çıkarma Düğmesi



Önemli:

Projektör üzerindeki havalandırma delikleri, projektör ışık kaynağını soğuk tutan iyi bir hava sirkülasyonu sağlar. Havalandırma deliklerini engellemeyin.

Giriş Aygıtlarının Bağlanması

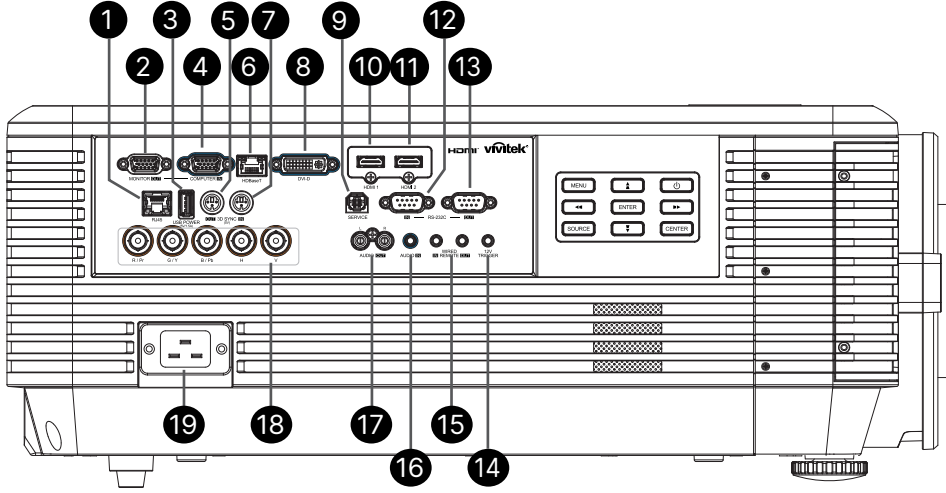

1. RJ45
2. MONİTÖR ÇIKIŞI
3. USB POWER (5V/1,5A) (USB GÜCÜ [5 V/2 A])
4. BİLGİSAYAR GİRİŞİ
5. 3D EŞİTLEME ÇIKIŞI (5V)
6. HDBaseT
7. 3D-SENK GİRİŞİ (5V)
8. DVI-D
9. SERVİS
10. HDMI 1
11. HDMI 2
12. RS-232C GİRİŞİ
13. RS-232C ÇIKIŞI
14. 12 V TETİKLEYİCİ
15. UZAKTAN KUMANDA KABLOSU GİRİŞİ/ ÇIKIŞI
16. SES GİRİŞİ
17. SES ÇIKIŞI SOL/SAĞ
18. BNC
19. AC GİRİŞ

Kontrol Tuş Takımı



Not:

- Bu özelliği kullanmak için, projektörü açmadan/kapatmadan önce bağlayıcının fişini takmalısınız.
- Ekran denetleyicileri ekran üreticileri tarafından sağlanır ve desteklenir.
- Bu jakı, kullanım amacı dışında kullanmayın.



Uyarı :

Güvenlik tedbiri olarak, bağlantı yapmadan önce projektörün ve bağlı aygıtların tümünün güç bağlantılarını kesin.

Uzaktan Kumanda (SRC) + Fonksiyon

1. IR Verici
2. Güç AÇIK
3. Güç KAPALI
4. ZOOM + (YAKINLAŞTIR)
5. ODAK +
6. ODAK -
7. ZOOM - (UZAKLAŞTIR)
8. TEST DESENİ
9. MERCEK KAYDIRMA
10. Navigasyon
11. Menü
12. Çıkış
13. BLANK (BOŞ)
14. OTOMATİK PC
15. STATUS (DURUM)
16. EN/BOY / ID 3
17. VGA / ID 1
18. KOMPONENT / ID 2
19. HDMI1 / ID 4
20. HDMI2 / ID 5
21. 3G-SDI / ID 7 (Mevcut Değil)
22. Displayport / ID 8 (Mevcut Değil)
23. DVI / ID 6
24. HDBaseT / ID 9
25. TEMİZLE
26. Dondur / ID 0
27. KİMLİK AYARI
28. Kablolu Jak

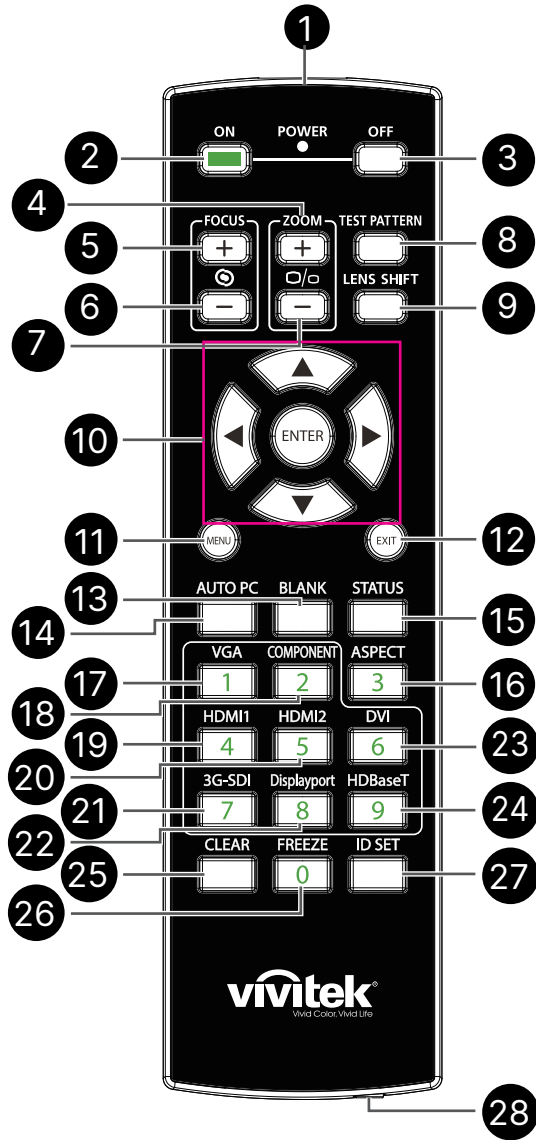

Önemli:

1. Projektörü parlak flüoresan aydınlatması açık halde kullanmaktan kaçının. Bazı yüksek frekanslı flüoresan lambalar uzaktan kumandanın çalışmasını bozabilir.

2. Uzaktan kumanda ve projektör arasında herhangi bir engel olmadığından emin olun. Uzaktan kumanda ve projektör arasındaki yolda bir engel varsa sinyali projektör ekranları gibi bir takım yansıtıcı yüzeylerden sektirebilirsiniz.

3. Projektör üzerindeki düğmeler ve tuşlar uzaktan kumanda üzerindeki karşılık gelen düğmelerle aynı işleve sahiptir. Bu kullanıcı kılavuzu işlevleri uzaktan kumandaya göre açıklamaktadır.

Kontrol Kimlik Numarasını Ayarlama

Kontrol Kimlik Numarası seçeneğini seçin ve ardından Giriş düğmesine basın; sayıyı artırmak için ► düğmesini veya sayıyı azaltmak için ◀ düğmesini kullanın. Bu seçenek, Projektör Kimliği Kontrolü açıldığında kullanılabilir.

Uzaktan kumandanın kimlik numarasını ayarlayın

Uzaktan kumanda üzerindeki ID SET düğmesini yaklaşık 5 saniye basılı tutun, Güç LED göstergesi periyodik olarak kırmızı renkte yanıp söner. İstenilen ID numarasını ayarlamak için iki rakama basın, her basış yavaş olacaktır. Uzaktan kumanda ayarı onaylandığında Güç LED'i zamanında yanıp sönecektir.

ID SET düğmesini yaklaşık 5 saniye basılı tutun



Güç LED'i yanıp sönmüyor

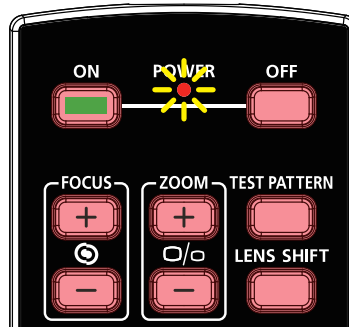

ID numarası için iki rakama basın



Not:

Kimlik numarası ayarlandığında, ayarladığınız kimlik numarasının üzerine yazılır. Uzaktan kumandaya yeni bir kimlik numarası vermek isterseniz, kimlik numarasını doğrudan ayarlayabilirsiniz.

Uzaktan kumandanın kimlik numarasını silin

Yeni kimlik numarası belirlenirse, ayarlanan kimlik numarasının üzerine yazılır; uzaktan kumandanın kimlik numarasını silmek için ID SET (KİMLİK AYARI) ve CLEAR (TEMİZLE) düğmesine basabilirsiniz.

ID SET (KİMLİK AYARI) ve CLEAR (TEMİZLE) düğmelerine aynı anda basın



Düğmelerin arka ışığı bir kez yanıp sönmüyor



Çalışma Aralığı

- Uzaktan Kumanda projektörü kumanda etmek için kızılötesi iletim kullanır.
- Uzaktan kumandanın doğrudan projektöre doğrultulması gerekmez.
- Uzaktan Kumanda, projektör seviyesinin yaklaşık 10 metrelik (25 fit) yarıçapında ve 15 derecelik dikey açısında düzgün şekilde çalışacaktır.

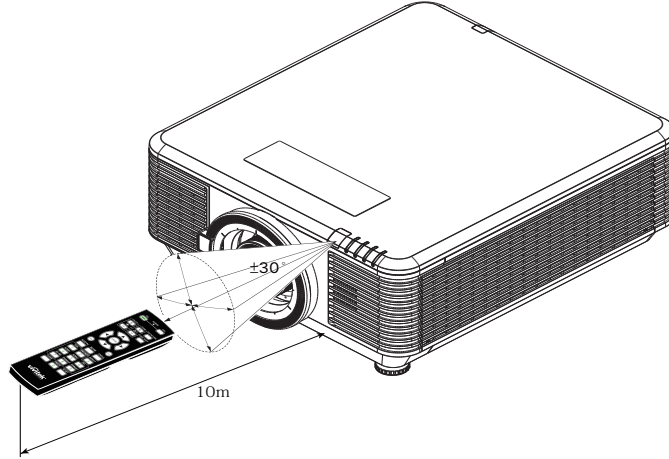

Not:

Projektör Uzaktan Kumandaya yanıt vermiyorsa, daha yakın bir mesafeye gidin veya Pilleri değiştirin.

Piller

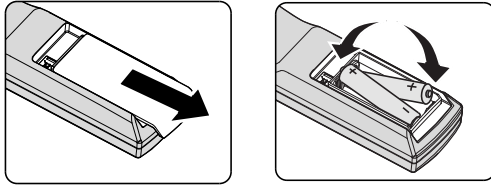

- PİL bölmesi kapağını İÇERİ/DIŞARI kaydırın.
- Pili artı tarafı yukarı bakacak şekilde takın.



Dikkat:

1. Yalnızca AAA piller kullanın (Alkalin piller tavsiye edilmektedir).
2. Kullanılmış pilleri yerel yönetmeliklere göre atın.
3. Projektör uzun süre kullanılmadığında pilleri çıkarın.

Kurulum Kılavuzu

Kurulum Konumunu Doğrulayın

- Güç beslemesi için, tüm Projektör Sistemi ekipmanlarına uygun topraklama ve eşitlenmiş toprak potansiyeli sağlamak üzere 3 kanatlı (topraklama uçlu) soket kullanın.
- Projektörle birlikte verilen güç kablosunu kullanın. Parçanın kaybolması durumunda, nitelikli bir 3 uçlu (topraklamalı) güç kablosu kullanın; 2 KANATLI GÜÇ KABLOSU KULLANMAYIN.
- Voltajın dengeli olduğundan, düzgün topraklama yapıldığından ve elektrik kaçağı olmadığından emin olun.
- Toplam güç tüketimini ölçün ve güvenlik sorunlarını ve kısa devreyi önlemek için güvenlik kapasitesi dahilinde olduğundan emin olun.
- Yüksek rakımlı yerlerde Yüksek Yer Modunu açın
- Projektör herhangi bir açıda veya yönde kurulabilir ve sınırlama olmaksızın düzgün şekilde çalışır.
- Kurulum braketlerinin sağlam bir şekilde sabitlendiğinden ve projektör ağırlığını taşıyabileceğinden emin olun
- Klima menfezlerine veya subwoofer'a yakın monte etmeyin.
- Çok sıcak, yeterli soğutma olmayan veya çok tozlu yerlere monte etmekten kaçınin.
- Kızılötesi parazitlerin arızaya neden olmaması için ürünü floresan lambalardan uzak tutun (1 Metreden fazla)
- VGA GİRİŞ konektörü sıkı bir şekilde VGA GİRİŞ bağlantı noktasına bağlanmalıdır. Her iki taraftaki vidalar güvenli bir şekilde sabitlenir ve optimum görüntü elde etmek için uygun bağlantı ve kablo sinyali sağlanır.
- SES GİRİŞ konektörü yalnız SES GİRİŞ bağlantı noktasına bağlanmalıdır. SES ÇIKIŞ bağlantı noktasına veya BNC, RCA gibi diğer bağlantı noktalarına BAĞLAMAYIN.
- Gücü AÇMADAN önce, güç kablosunun ve sinyal kablosunun doğru şekilde bağlandığından emin olun. Başlatma ve çalıştırma sırasında projektöre zarar vermemek için, sinyal kablosunu veya güç kablosunu TAKMAYIN veya ÇIKARMAYIN.

Soğutmayla İlgili Notlar

Hava Çıkışı

- Düzgün soğutma için, hava çıkışına 50 cm mesafe içinde engelleyici bir nesne olmadığından emin olun.
- Görüntüde bozulmaya neden olmaması için hava çıkışı diğer projektörlerin merceğinin önünde olmamalıdır.
- Çıkış diğer projektörlerin girişlerinden en az 100 cm uzakta olmalıdır
- Projektör kullanım sırasında çok miktarda ısı üretir. Dahili fan kanama sırasında projektörün ısını savurur ve bu işlem bir süre devam edebilir. Projektör BEKLEME MODU durumuna girdikten sonra, projektörü kapatmak için AC güç düğmesine basın ve güç kablosunu çıkarın. Kapanma işlemi sırasında projektör zarar görebileceğinden güç kablosunu ÇIKARMAYIN. Bu arada, geciktirilen ısı yayımı da projektörün hizmet ömrünü etkileyecektir. Kapanma işlemi kullanılan modele göre değişebilir. Durum ne olursa olsun, projektör BEKLEME durumuna girdikten sonra güç kablosunun bağlantısını kestiğinizden emin olun.

Hava Girişi

- Hava girişine 30 cm mesafe içinde engelleyici bir nesne olmadığından emin olun.
- Girişi diğer ısı kaynaklarından uzakta tutun
- Çok tozlu alanlardan kaçınin

Kurulum Uyarısı

- Projektör kurulumu için hiçbir sınırlama açısı yoktur

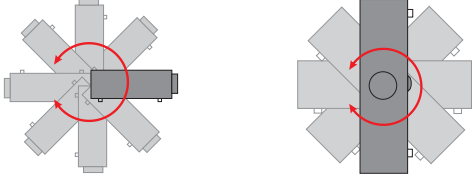

- Tüm hava çıkış deliklerinin çevresinde > 500 mm (19,7 inç) minimum boşluk alanı kaldığından emin olun.

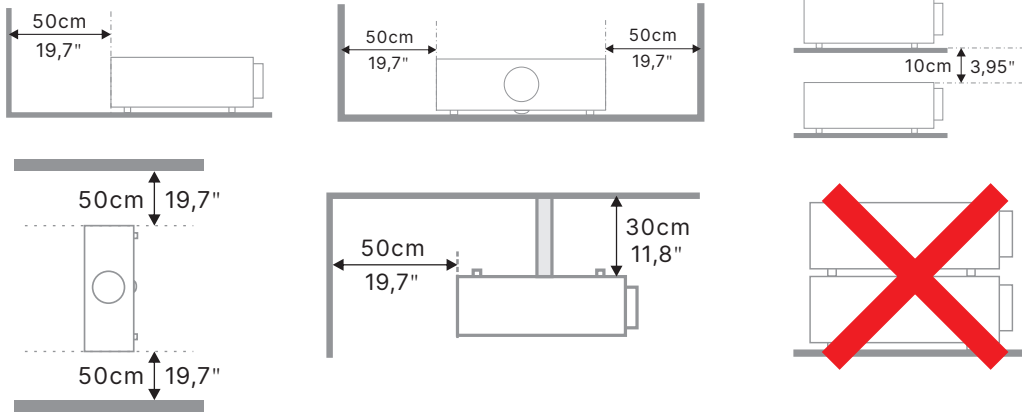

- Projektörü kapalı bir alanda çalıştırırken, çevredeki hava sıcaklığının izin verilen maksimum çalışma sıcaklığını aşmadığından ve tüm hava giriş ve çıkış deliklerinin kapanmadığından emin olun.

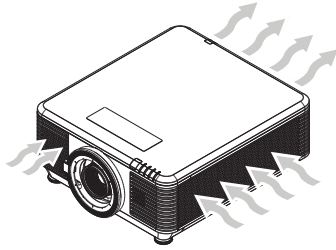

- Muhafaza sıcaklığı kabul edilebilir çalışma sıcaklığı aralığında olsa dahi cihazın kapanmasına neden olabileceğinden, giriş deliklerinin sıcak havayı veya hava çıkış deliklerinden çıkan havayı devirdaim etmediğinden emin olun.
- Projektörün çıkan havayı devirdaim etmediğinden emin olmak için tüm muhafazalar sertifikalı bir termal değerlendirmeden geçmelidir.

Kurulum ve Yansıtma seçenekleri

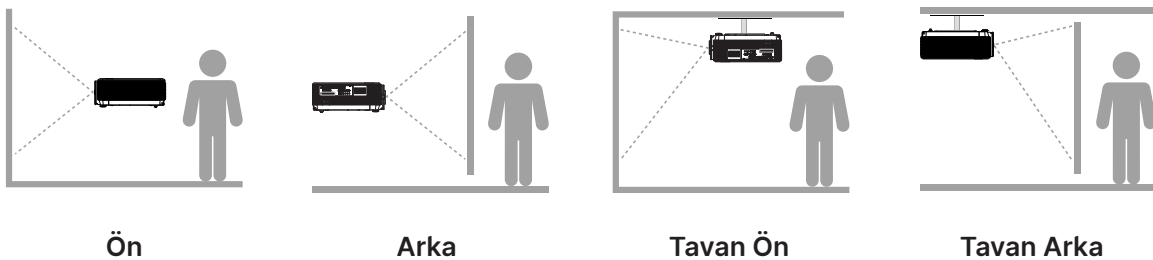

Projektörün Montajı

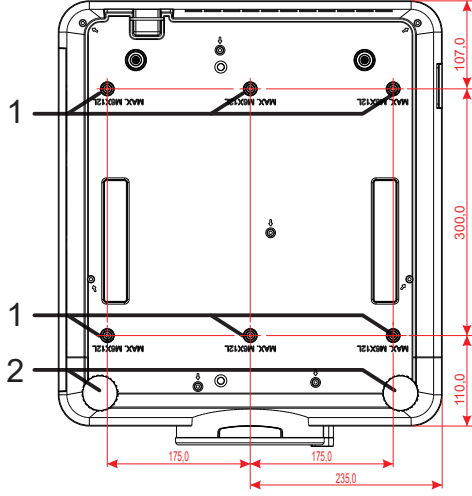

Dikkat:

Projektörü kurarken, yalnızca UL Listesindeki tavan montajlarını kullandığınızdan emin olun.

Duvar montajları için, onaylanan montaj donanımını ve maksimum 12mm (0,47 inç) vida derinlikli M6 vidaları kullanın.

Tavan montajı yapısı uygun şekilde ve mukavemette olmalıdır. Tavan montaj yükü kapasitesi kurulan ekipmanın ağırlığını aşmalı ve ayrıca ek bir tedbir olarak 60 saniye süresince ekipman ağırlığının üç katına dayanabilmelidir.

Özel Stand Montajı Kurulum uyumlulukları

Portre gibi özel tasarım montaj kurulumları için lütfen aşağıdakilere uyun :

- 6 vida ile, projektörü montaj aparatına sağlam bir şekilde sabitleyin.
- Vida deliği merkezi boyutu: 300 × 350 (aralık = 175) mm
- Projektörün ağırlığını taşıyacak ve devrilmeyi önleyecek şekilde sağlam bir taban tasarımı oluşturun.

Not:

Aşağıda gösterilen çizim sadece referans içindir. Asıl stand tasarımı çizimi değildir.

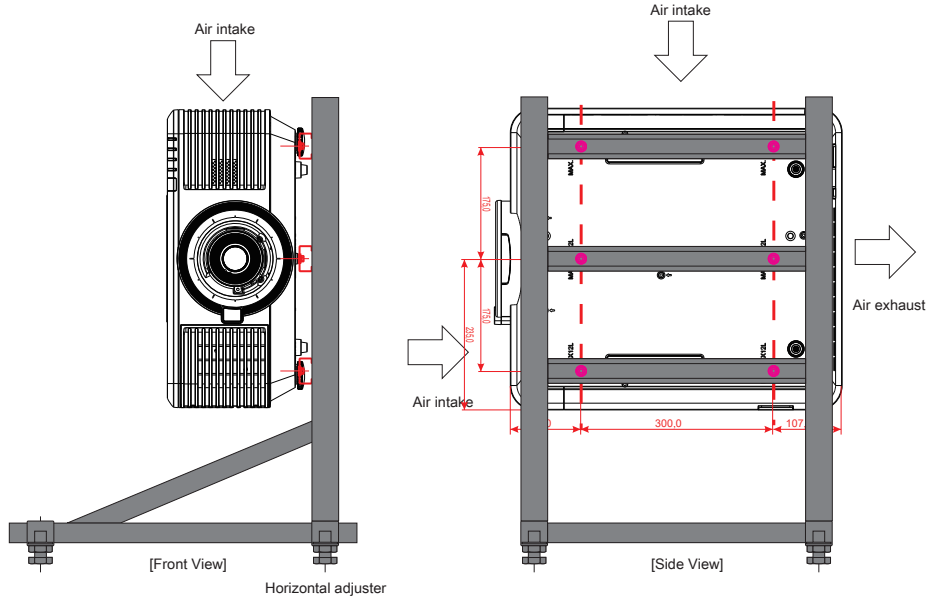

İsteğe Bağlı Merceği Takma veya Çıkarma



Dikkat:

1. Projektör ve mercek bileşenleri hassas parçalar içerdiğinden projektörü veya mercek bileşenlerini sarsmayın veya aşırı basınç uygulamayın.
2. Merceği çıkarmadan veya takmadan önce, projektörü kapattığınızdan emin olun, soğutma fanları duruncaya kadar bekleyin ve ana güç anahtarını kapatın.
3. Merceği çıkarırken veya takarken mercek yüzeyine dokunmayın.
4. Mercek yüzeyinde parmak izi, toz veya yağ bulundurmeyin.
5. Mercek yüzeyini çizmeyin.
6. Çizilmeyi önlemek için altına yumuşak bir bez sererek düz bir yüzeyde çalışın.
7. Merceği çıkarıp saklarken tozlanmasını ve kirlenmesini önlemek için projektöre mercek kapağını takın.

Yeni Merceği Takma

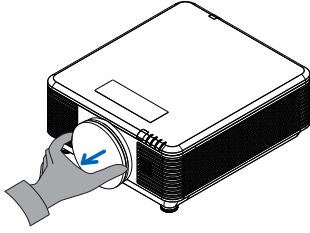

Lütfen mercek filtresi süngerini çıkarın.

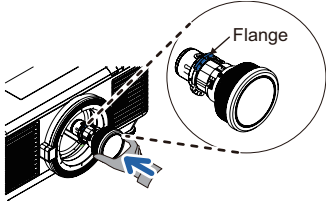

Flanşı hizalayın ve resimde gösterildiği gibi doğru şekilde yerleştirin.

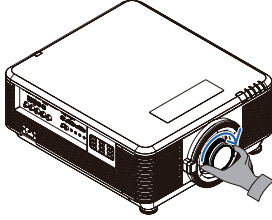

Merceği saat yönünde yerine yerleştirdiğinden emin oluncaya kadar döndürün.

Projektörden Varolan Merceği Çıkarma

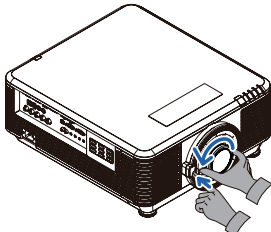

Kilit açık konumuna getirmek için MERCEĞİ ÇIKAR düğmesine basın.

Merceği tutun.

Merceği saat yönünün tersine döndürün. Varolan mercek serbest kalacaktır.

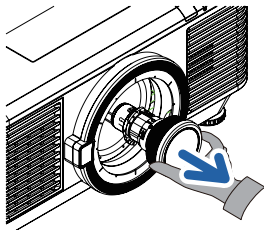

Varolan merceği yavaşça çıkarın.

Mercek Serisi

Projektör için, aşağıdaki tablodaki gibi sekiz tip isteğe bağlı elektrikli merceği mevcuttur. Ayrıntılı bilgi için Vivitek yetkili bayisi ile iletişime geçin.

Mercek Grubu (İsteğe Bağlı)

Mercek	Projeksiyon Oranı	Yakınlaştırma Oranı	Görüntü Boyutu (Çapraz)	Yansıtma Mesafesi
Kısa Mesafe Projeksiyon D86-0711	0.77 - 1.1	1.42x	42,3~300"	1 ~ 4,98m
Standart Kısa Projeksiyon D86-1113	1.1 - 1.3	1.18x	35,8"~379,8"	1 ~ 9m
Yarı Kısa Projeksiyon D86-1216	1.25 - 1.60	1.28x	39,1~300"	1,35 ~ 8,08m
Standart D86-1519	1.54 - 1.93	1.25x	48,2~300"	2 ~ 10m
Uzun Projeksiyon D86-1929	1.93 - 2.9	1.5x	32,1"~481,1"	2,0 ~ 20m
Yarı Uzun Yakınlaştırma D88-SMLZ01	2.22 - 3.67	1.65x	40"~500"	1,05 ~ 19,59m
Uzun Yakınlaştırma D88-LOZ101	3.58 - 5.38	1.5x	40"~500"	1,05 ~ 19,59m
Uzun Yakınlaştırma D88-LOZ201	5.31 - 8.26	1.55x	40"~500"	1,05 ~ 19,59m

Not:

Yukarıdaki yakınlaştırma merceklerinin en iyi performansı dikey kaydırma -%40~%50, yatay kaydırma ±%13 arasındadır; kurulumda esneklik için projektör daha geniş ayarlanabilir kaydırma aralığını destekleyebilir.

Projektör Başlangıç Kılavuzu

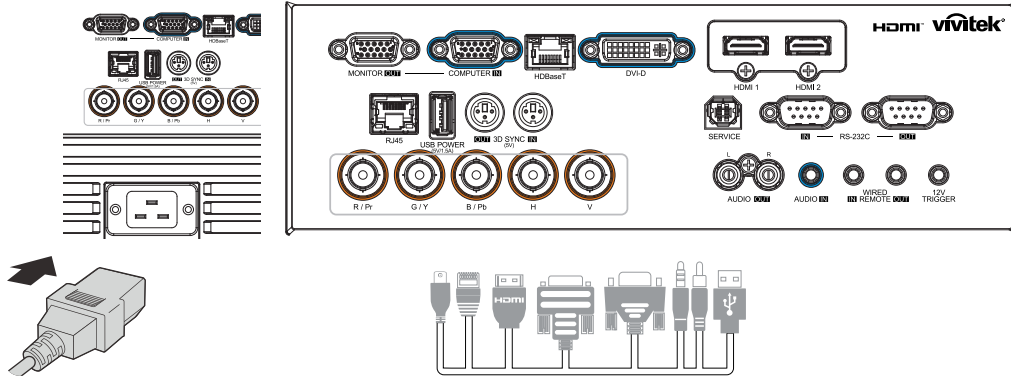

1 Güç ve Kaynak Cihazlarını Bağlama



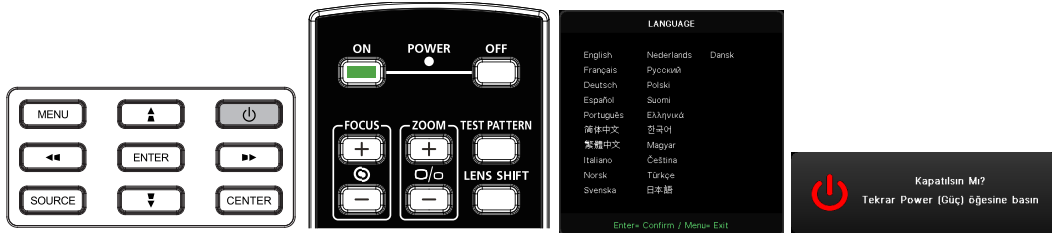

- Sağlanan güç kablosunu ve Kaynak Cihazlarınızı güvenli bir şekilde bağlayın. (HDMI, USB, VGA, RJ45, Bilgisayar, HDBaseT, vb.) Bağlandığında, güç led'i yeşil renkte yanıp söner ve sabit yeşile döner.

2 Güç AÇMA/KAPATMA



- Açma: Projektörde  veya uzaktan kumandada **ON** düğmesine basın. GÜÇ LED'İ şimdi yeşil yanıp söner. Başlangıç ekranı yaklaşık 30 saniye görüntülenir.
- Projektörü ilk AÇTIĞINIZDA, tercih ettiğiniz dili seçebilirsiniz. bkz. Dil Ayarı, sayfa 47.
- Kapama: Projektörde  veya uzaktan kumandada **OFF** düğmesine basın. Ekranda "Power off? /Press Power again" (Güç Kapatılsın mı? / Güç düğmesine tekrar basın)" mesajı görüntülenir Projektörün KAPATILACAĞINI onaylamak için GÜÇ düğmesine tekrar basın.

3 Kaynak Cihazı Seçin

- **SOURCE (Kaynak)** düğmesine basın ve Kaynak Cihazlar arasında gezinmek için  tuşlarını kullanın.
- Kaynak Cihazı seçmek için  düğmesine basın

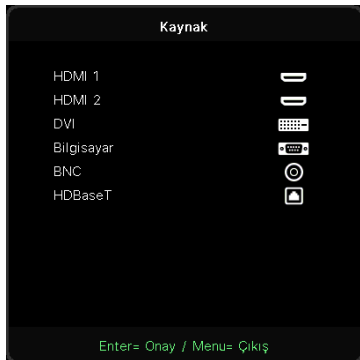

Not:

Bileşen, RGB - Bileşen adaptörü ile desteklenir.

Tek bir HDBaseT CAT5e (yukarı) kablosu kullanılırken, projektör 100m/328ft mesafeye kadar HDBaseT bağlantısı destekler.

4 Projektör Eğimini Ayarlayın

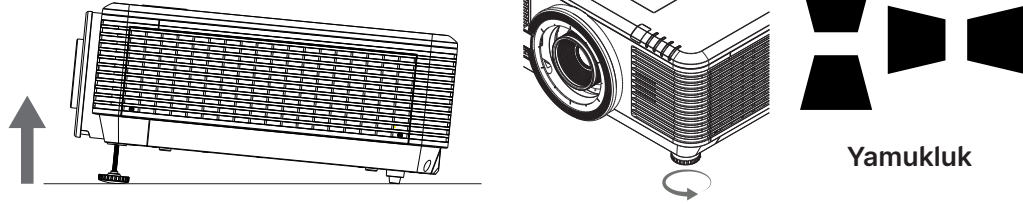

- Eğim açısını Yükseltmek için, Sol ve Sağ Eğim ayağını saat yönünün tersine çevirin.
- Ekran Eğimini ayarlamak için YAMUKLUK düğmesine basın. Ekranda yamukluk kontrolü görünür.
D Yamukluk düzeltme için ▽ / ▴ öğelerine basın.
Y Yamukluk düzeltme için ◀ / ▶ öğelerine basın.



Dikkat: Projektörü kurarken

1. Projektör masası veya standı düz ve sağlam olmalıdır.
2. Projektörü ekrana dik olacak şekilde konumlandırın.
3. Kabloların güvenli bir yerde olduğundan emin olun. Kablolara takılabilirsiniz.

Mercek Kaydırmayı Kullanarak Yansıtılan Görüntünün Konumunu Ayarlama

Projektör elektrikli mercek kaydırma özelliğine sahiptir; görüntü, projektörü hareket ettirmeden dikey veya yatay olarak kaydırılabilir. Mercek kaydırma aralığı görüntü yüksekliği ve genişliği yüzdesinde gösterilir, maksimum dikey kaydırma aralığı görüntü yüksekliğinin %70'ine kadar ve görüntü yüksekliğinin %50'sine kadar olabilir ve maksimum yatay kaydırma aralığı görüntü genişliğinin sağa ve sola %15'idir. Lütfen aşağıdaki resme bakın.

Mercek Kaydırma Aralığı Şeması

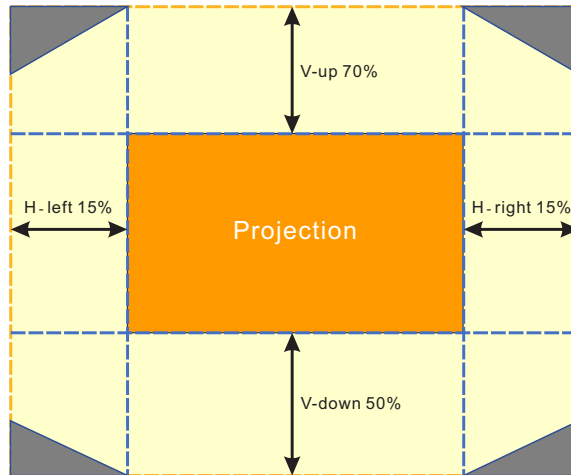

alanı Mercek Kaydırma Sınıridir

Not:

Projektör, mercek montaj deliğinin içinde bir güvenlik anahtarı ile donatılmıştır. Gücü açmadan önce yansıtma merceği projektöre takılmalıdır, aksi takdirde yansıtma başlatılamaz.

Ayarı bitirdikten sonra olası yanlış işlemlerden kaçınmak için, mercek kontrol ayarını devre dışı bırakan OSD menüsünde Mercek Kilidi işlevi vardır. Lütfen mercek kontrolünü gerçekleştirmeden önce kilidi devre dışı bıraktığınızdan emin olun.

3. Ekran (OSD) Menüsü Ayarları

OSD Menü Kontrolleri

Ekran Menüsü (OSD), görüntü ayarlamaları yapmanızı, çeşitli ayarları değiştirmenizi ve projektörün mevcut durumunu kontrol etmenizi sağlar.

OSD'de Gezinme

Ekran menüsünde (OSD) gezinmek ve değişiklik yapmak için uzaktan kumandayı veya projektör üzerindeki kontrol düğmelerini kullanabilirsiniz.

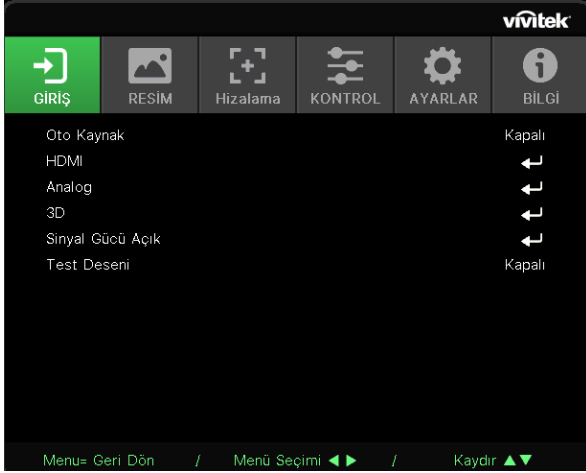

- OSD'ye girmek için MENÜ düğmesine basın.
- Altı adet üst menü simgesi vardır. Menüleri seçmek için ◀ / ▶ düğmelerine basın.
- Alt menüler arasında gezinmek için ▼ / ▲ düğmelerine basın.
- Alt menü ayarlarını değiştirmek için ◀ / ▶ düğmelerine basın.
- Gelişmiş alt menü ayarlarına girmek için ↶ düğmesine basın
- Ekran menüsünü kapatmak veya bir alt menüden çıkmak için MENÜ düğmesine basın.
- Önceki menüye dönmek için EXIT (ÇIKIŞ) düğmesine basın.

Not:

Video kaynağına bağlı olarak ekran menüsündeki tüm öğeler kullanılamayabilir. Örneğin, Bilgisayar menüsündeki Yatay/Dikey Konum öğeleri yalnızca bir PC'ye bağlanıldığında değiştirilebilir. Kullanılmayan öğelere erişilemez ve bu öğeler silik olarak görünür.

GİRİŞ Menüsü



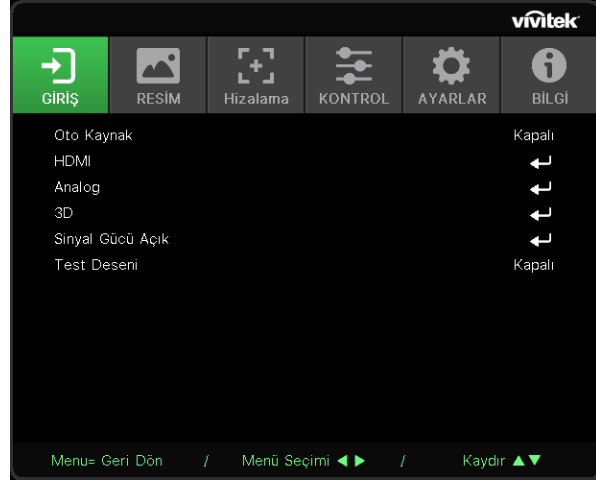

Oto Kaynak	Açık, Kapalı
HDMI	HDMI Biçimi: Otomatik, RGB Sınırlı, RGB Tam, YUV Sınırlı, YUV Tam
	HDR: Otomatik, Kapalı, HDR 10
	HDMI EDID: HDMI1, HDMI2
Analog	Yatay Konum: -5~5
	Dikey Konum: -5~5
	Faz: 0~31
	Faz: 0~31
	Otomatik Eşitle: Açık, Kapalı
3D	3D: DLP-Bağlantısı, Kızılötesi
	3D Eşitleme Dönüştürme: Kapalı, Açık
	3D Biçimi: Otomatik, Üst, Alt, Ardışık Sinyal, Frame Packing, Yan Yana, Kapalı
	3D Eşitleme Çıkışı Gecikmesi: 0 ~ 359
3D Eşitleme Çıkışı: İç, Dış	
Sinyal Gücü Açık	Bilgisayar: Kapalı, Açık
	HDMI: Kapalı, Açık
Test Deseni	Izgara, Beyaz, Kırmızı, Yeşil, Mavi, Siyah, RGB Artışı, Renk Çubuğu, Adım Çubuğu, Kontrol Panosu, Yatay Çizgiler, Dikey Çizgiler, Çapraz Çizgiler, Yatay Artış, Dikey Artış, Kapalı









Oto Kaynak

- Açık/Kapalı olarak ayarlamak için ◀▶ tuşlarını kullanın.
- **Açık:** Projektörün giriş sinyalini otomatik olarak aramasını sağlar.
- **Kapalı:** Giriş sinyalini manuel olarak seçin.









HDMI

- Alt menüler arasında gezinmek için  tuşuna tuşuna basın ve  tuşlarını kullanın
- **HDMI Biçimi:** HDMI Biçimini Ayarlar.
Otomatik: Renk alanını otomatik olarak algılamak için HDMI Bilgi Çerçevesine göre.
RGB Sınırlı: RGB sınırlı aralıktaki renk alanını seçmeye zorlar.
RGB Tam: RGB tam aralıklı renk alanını seçmeye zorlar.
YUV Sınırlı: YUV sınırlı renk aralığını seçmeye zorlar.
YUV Tam: YUV tam aralıklı renk alanını seçmeye zorlar
- **HDR:** Otomatik, Kapalı, HDR 10 olarak ayarlamak için  tuşlarını kullanın.
Otomatik: HDR senkronizasyonu algılandığında otomatik olarak HDR ayarına geçer.
Kapalı: HDR senkronizasyonunun algılanıp algılanmaması önemli değil, HDR ayarlarını kapatmaya zorlar.
HDR 10: HDR senkronizasyonunun algılanıp algılanmaması önemli değil, HDR ayarlarını seçmeye zorlar
- **HDMI EDID:** HDMI1, HDMI2 Enhanced'i ayarlamak için  düğmesine basın ve  tuşlarını kullanın: HDMI 2.0 EDID'i kullanmak için seçin.
Standart: HDMI 1.4b EDID'i kullanmak için seçin.

Analog

- Alt menüler arasında gezinmek için  tuşuna tuşuna basın ve  tuşlarını kullanın
- **Yatay Konum:** Ekran konumunu yatay yönde ayarlamak için  tuşlarını kullanın.
- **Dikey Konum:** Ekran konumunu dikey yönde ayarlamak için  tuşlarını kullanın.
- **Faz:** Analog RGB görüntü bozulmasını azaltmak amacıyla frekansı ayarlamak için  düğmelerini kullanın.
- **Saat:** Analog RGB görüntüsünün yatay genişliğini ayarlamak için  düğmelerini kullanın.
- **Otomatik Eşitle:** Görüntü senkronizasyonunu kilitlemek üzere Açık/Kapalı'yı seçmek için 'yı kullanın

3D

- 3D kaynağı, senkronizasyon yöntemi ve 3D biçimini ayarlamak için  düğmesine basın ve  tuşlarını kullanın.
- 3D ayarını gerçekleştirmeden önce, 3D senkronizasyonlu giriş sinyalinin bağlı olduğundan emin olun.
- **3D:** 3D işlevlerini etkinleştirmek veya devre dışı bırakmak için  tuşlarını kullanın.
DLP-Bağlantısı: Dahili 3D senkronizasyonunu etkinleştirir.
KÖ: Harici 3D senkronizasyonunu etkinleştirir.
- **3D Eşitleme Dönüştürme:** 3D sinyali Sol/Sağ veya Sağ/Sol arasında geçiş yapmak için  tuşlarını kullanın.
Açık: Ters sinyali etkinleştirin.
Kapalı: Alınan sinyal senkronizasyonunu takip eder.
- **3D Biçimi:** 3D formatı türünü seçmek için  düğmesine basın ve  tuşlarını kullanın: Otomatik, Üst/Alt, Ardışık Sinyal, Frame Packing, Yan Yana, Kapalı.
- **3D Eşitleme Girişi Gecikmesi:** Giriş 3D senkronizasyonu gecikmesini ayarlamak için  tuşlarını kullanın.
- **3D Eşitleme Çıkışı Gecikmesi:** Çıkış 3D senkronizasyonu gecikmesini ayarlamak için  tuşlarını kullanın.
- **3D Eşitleme Çıkışı:** 3D formatı türünü seçmek için  tuşlarını kullanın:
Dahili: 3D Senk, dahili senkronizasyon oluşturucudandır.
Harici: 3D Senk, harici giriş konektöründendir.

**Önemli:**

Aşağıdaki koşulları karşılayan kişiler, 3D görüntüyü çok dikkatli bir şekilde izlemelidir:

Altı yaşından küçük çocuklar

Işığa duyarlı veya ışığa alerjisi olan, sağlıksız ve kardiyovasküler hastalık öyküsü olan kişiler.

Yorgun veya uykusuz kişiler

Uyuşturucu veya alkolün etkisi altındaki kişiler

Normalde 3D görüntüleri izlemek güvenlidir. Ancak, bazı kişiler rahatsızlık hissedebilir. 3D League tarafından 10 Aralık 2008'de revize edilen ve yayınlanan kılavuza başvurun. Burada, 3D görüntü izleyenlerin her otuz dakikada bir veya bir saatte en az 5 ila 15 dakika ara vermesi gerektiği belirtilmektedir.

Sinyal Gücü Açık

- Alt menüler arasında gezinmek için düğmesine basın ve / tuşlarını kullanın.
- **Bilgisayar:** VGA girişi ile otomatik Açılmayı etkinleştirmek veya devre dışı bırakmak üzere Açık/Kapalı'yı ayarlamak için / tuşlarını kullanın.
- **HDMI:** HDMI girişi ile otomatik Güç Açmayı etkinleştirmek veya devre dışı bırakmak üzere Açık/Kapalı'yı ayarlamak için / tuşlarını kullanın.

Test Deseni

- Izgara, Beyaz, Kırmızı, Yeşil, Mavi, Siyah, RGB Artışları, Renk Çubuğu, Adım Çubuğu, Kontrol Tahtası, Yatay Çizgiler, Dikey Çizgiler, Çapraz Çizgiler, Yatay Artışlar, Dikey Artışlar'ı seçmek için / tuşlarını kullanın, test deseni görüntüsünü etkinleştirmek için Kapalı'yı seçin.

RESİM Menüsü

Resim Modu	Sunum, Parlak, Oyun, Film, Canlı, Karıştırma, sRGB, DICOM SIM, Kullanıcı, (3D), (HDR 10)
Parlaklık	0~100
Kontrast	0~100
Renk Yöneticisi	Renk: R, G, B, C, M, Y, W
	Ton: -99~99
	Kırmızı: 0~399 (yalnız W)
	Doygunluk: 0~199
	Yeşil: 0~399 (yalnız W)
	Kazanç: 5~195
	Mavi: 0~399 (yalnız W)
Gelişmiş	Parlak Renk: 0~10
	Netlik: 0~31
	Gama: 1.8, 2.0, 2.2, 2.4, B&W, Doğrusal, DICOM SIM
	HDR Güç Kalitesi: PQ-L300, PQ-L400, PQ-L500, PQ-L600, PQ-L700 (yalnız HDR için)
	Renk Sıcaklığı: Sıcak, Normal, Soğuk
	Giriş Dengesi: R Kazanımı, G Kazanımı, B Kazanımı, R Ofseti, G Ofseti, B Ofseti
Resim Modu Sıfırla	Mevcut: (Tamam, iptal)
	Tümü: (Tamam, iptal)

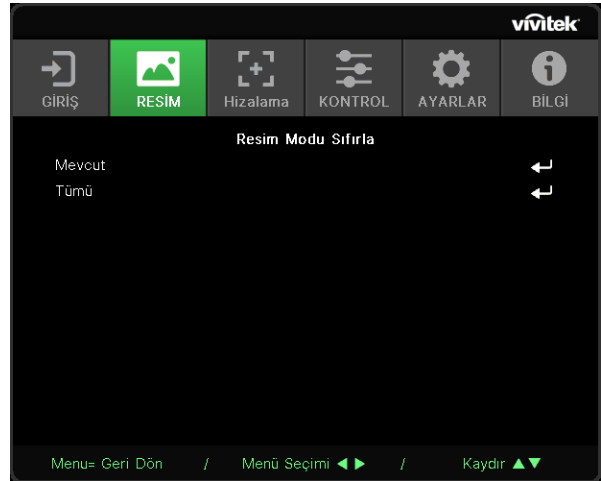
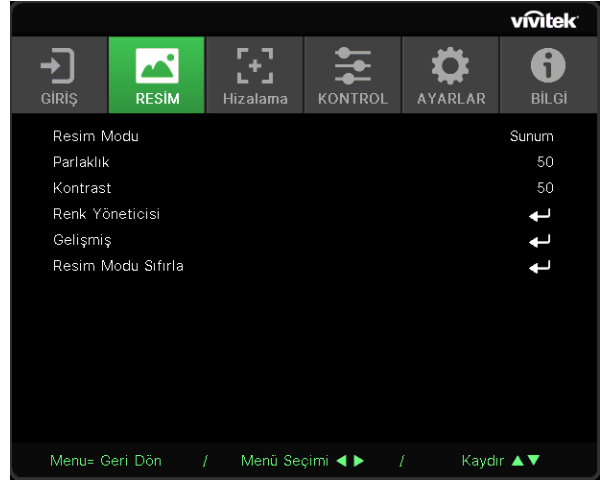

Resim Modu

- Kişisel tercihinize göre bir mod seçmek için ◀/▶ tuşlarını kullanın.
- **Sunum:** Kullanma önerisi. Sunum için en iyi yansıtma efekttir.
- **Parlak:** Bu mod, en yüksek parlaklık çıkışına ihtiyaç duyulan uygulama ortamı için uygundur.
- **Oyun:** Video oyununda kullanılır.
- **Film:** İyi bir renk doygunluğu, kontrast ve parlaklık dengesi sağlar. Karanlık bir ortamda kullanılması önerilir.
- **Canlı:** Canlı renkler sağlar.
- **Karıştırma:** Bu mod, sürükleyici ortam için uygundur.
- **sRGB:** Sınırlı parlaklık ayarıyla gerçeğe yakın görüntülere ulaşmak için RGB renklerini optimize eder.
- **DICOM SIM:** Tıpta Dijital Görüntüleme ve İletişim için kullanılır
- **Kullanıcı:** Parlaklık, Kontrast, Renk tercihiyle kişiselleştirme imkanı.
- **3D:** 3D senkronizasyon algılandığında otomatik olarak geçiş yapar.
- **HDR 10:** HDR senkronizasyonu algılandığında otomatik olarak geçiş yapar.

Parlaklık

- Görüntünün parlaklık seviyesini artırmak veya azaltmak için ◀/▶ tuşlarını kullanın.



















Kontrast

- Görüntünün kontrast seviyesini ayarlamak için ◀/▶ tuşlarını kullanın.





Renk Yöneticisi

- Alt menüler arasında gezinmek için ↵ düğmesine basın ve ▼/▲ tuşlarını kullanın
- **Renk:** Rengi (Kırmızı, Yeşil, Mavi, Camgöbeği, Macenta, Sarı , Beyaz) seçmek ve ayarlamak içindir.
- **Ton:** Renk Tonu değerini ayarlamak için ◀/▶ tuşlarını kullanın
- **Doygunluk:** Renk Doygunluğu değerini ayarlamak için ◀/▶ tuşlarını kullanın
- **Kazanç:** Renk Kazanımı değerini ayarlamak için ◀/▶ tuşlarını kullanın
- **Kırmızı:** Beyaz Rengin Kırmızı değerini ayarlamak için ◀/▶ tuşlarını kullanın
- **Yeşil:** Beyaz Rengin Yeşil değerini ayarlamak için ◀/▶ tuşlarını kullanın
- **Mavi:** Beyaz Rengin Mavi değerini ayarlamak için ◀/▶ tuşlarını kullanın
- Bu üç seçenek, görüntünün tamamı için renk girişi aralığını ayarlama için kullanılır. Gri alanlarda minimum miktarda kırmızı, yeşil veya mavi görünüyorsa, karşılık gelen rengin kazancını buna göre azaltın. Kazanç arttıkça görüntünün kontrastı azalır.

Gelişmiş

- Alt menüler arasında gezinmek için  düğmesine basın ve / tuşlarını kullanın
- **Parlak Renk:** Görüntünün parlak rengini ayarlamak için / tuşlarını kullanın
- **Netlik:** Görüntünün netliğini ayarlamak için / tuşlarını kullanın
- **Gama:** Görüntü için farklı krominans değeri seçmek için / tuşlarını kullanın. Ortam ışığı, loş alandaki yansıtma görüntüsünü etkileyebilecek kadar parlak olduğunda, krominansı ayarlamak için gammayı değiştirebilirsiniz. Mevcut seçenekler 1.8, 2.0, 2.2, 2.4, B&W, Lineer, DICOM SIM'dir.
- **HDR Güç Kalitesi:** PQ-L300, PQ-L400, PQ-L500, PQ-L600, PQ-L700 arasından PQ ayarlarını seçmek için / tuşlarını kullanın
- **Renk Sıcaklığı:** Sıcak renk sıcaklığını seçmek için / tuşlarını kullanın: Görüntüyü kırmızımı beyaz yapar.
Normal: Normal beyaz renkleri.
Soğuk : Görüntüyü mavimsi beyaz yapar.
- **Giriş Dengesi:** Alt menüler arasında gezinmek için  düğmesine basın ve / tuşlarını kullanın. Beyaz dengesi için Kırmızı, Yeşil, Mavi renginin Kazanç ve Ofset değerlerini ayarlamak üzere / tuşlarını kullanın.
Kazanç: Kırmızı, Yeşil, Mavi parlaklık seviyesini ayarlayın.
Ofset: Kırmızı, Yeşil, Mavi kontrast seviyesini ayarlayın.

Resim Modu Sıfırla

- Alt menüler arasında gezinmek için  tuşuna tuşuna basın ve / tuşlarını kullanın
- **Mevcut:** Mevcut Resim Modunu varsayılan ayarlara sıfırlamak için  düğmesine basın.
- **Tümü:** Tüm Resim Modunu varsayılan ayarlara sıfırlamak için  düğmesine basın.

Not:

"Resim Modunu Sıfırla" yalnızca giriş sinyaline göre sıfırlanır.

HİZALAMA Menüsü

En Boy Oranı	Dolgu, 4:3, 16:9, Harf Kutusu, 2,35:1, 16:10, Otomatik
Dijital Yakınlaştırma	Yakınlaştır: 0~10 (1.0x~2.0x) Uzaklaştır: -40~0 (0.8x~1.0x) Görüntü Kaydırma: Y Görüntü Kaydırma, D Görüntü Kaydırma
Çarpıklık	D Yamukluk: -30~0~30 Y Yamukluk: -30~0~30
4 Köşe	Köşe: Üst-Sol, Üst-Sağ, Alt-Sol, Alt-Sağ Y: 0~60 D: 0~60
Maskeleme	Üst: 0~100 Alt: 0~100 Sol: 0~100 Sağ: 0~100
Projeksiyon	Ön, Arka, Ön+ Tavan, Arka+ Tavan
Ekran Ayarları	Ekran Formatı: 16:10, 16:9, 4:3, 2,35:1 Ekran Konumu: Gri Çıkışı, -60~0~60(16:9 olduğunda), -160~0~160(4:3 olduğunda), -191~0~191(2,35:1 olduğunda)
Mercek Ayarları	Mercek Kilidi: Kapalı, Açık Mercek Türü: UST dışı Mercek, UST Mercek Mercek Kontrolü: Yakınlaştırma ve Odaklama, Mercek Kaydırma Mercek Belleği: Kaydet, Belleği Yükle: 1~10 Merkez Mercek (yürüt)
Hizalama Sıfırlama	(Tamam, İptal)

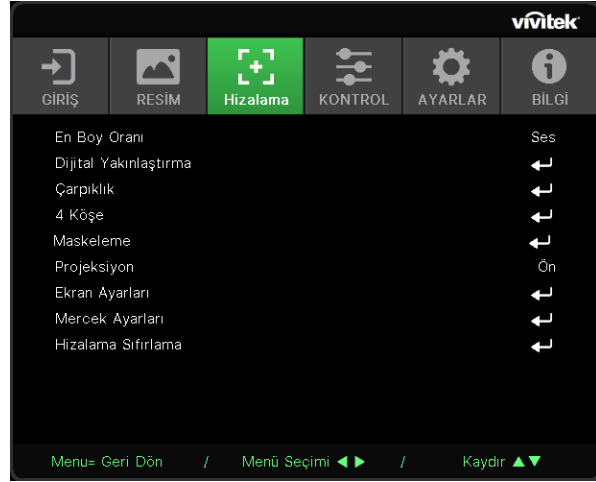

En Boy Oranı

- Görüntü en boy oranını seçmek için ◀/▶ tuşlarını kullanın (Doldur, 4:3 ,16:9 veya 16:10, Mektup Kutusu, 2,35:1, Otomatik)

Dijital Yakınlaştırma

- Alt menüler arasında gezinmek için ↵ düğmesine basın ve ▼/▲ tuşlarını kullanın
- **Yakınlaştır:** Görüntü içeriğinin 0~10 değerinden büyük görünmesini sağlamak için ◀/▶ tuşlarını kullanın.
- **Uzaklaştır:** Görüntünün 0~-40 değerinden küçük görünmesini sağlamak için ◀/▶ tuşlarını kullanın. Uzaklaştırma Ayarı, HV görüntü kaymasını varsayılan değere sıfırlar.
- **Görüntü Kaydırma:** Alt menüler arasında gezinmek için ↵ düğmesine basın ve ▼/▲ tuşlarını kullanın Y Görüntü Kaydırma: Görüntüyü Yatay Olarak Kaydırmak (sola / sağa) için ◀/▶ tuşlarını kullanın D Görüntü Kaydırma: Görüntüyü Dikey Olarak (yukarı / aşağı) Kaydırmak için ◀/▶ tuşlarını kullanın Uzaklaştırmaya bağlı, sabit değil

Çarpıklık

- Alt menüler arasında gezinmek için ↵ düğmesine basın ve ▼/▲ tuşlarını kullanın.
- **D Yamukluk:** Görüntünün Dikey bozulmasını düzeltmek üzere değeri ayarlamak için ◀/▶ tuşlarını kullanın. Ayarlanabilir değer ±30'dur.
- **Y Yamukluk:** Görüntünün Yatay bozulmasını ayarlamak için ◀/▶ tuşlarını kullanın. Ayarlanabilir değer ±30'dur.

4 Köşe

Bu işlev, kurulum veya yansıtılan yüzey nedeniyle bir köşede oluşabilecek görüntü bozulmasını düzeltmek için kullanılır.

- Alt menüler arasında gezinmek için ↵ düğmesine basın ve ▼/▲ tuşlarını kullanın.
- **Köşe:** Bir köşe seçmek için ◀/▶ tuşlarını kullanın (Sol Üst, Sağ Üst, Sol Alt, Sağ Alt).
- **Y:** Yatay değeri artırmak veya azaltmak için ◀/▶ tuşlarını kullanın.
- **D:** Dikey değeri artırmak veya azaltmak için ◀/▶ tuşlarını kullanın.

Maskeleme

- Alt menüler arasında gezinmek için ↵ düğmesine basın ve ▼/▲ tuşlarını kullanın.
- Üst: Ekrandaki Maskeleme işlevini Üst taraf , Alt taraf, Sol taraf ve Sağ taraf değeri arasından ayarlamak için ◀/▶ tuşlarını kullanın.





















Projeksiyon

- Yansıtma konumunu seçmek için ◀/▶ tuşlarını kullanın.
- **Ön:** Projektörü masaüstüne kurun ve görüntüyü ileriye doğru yansıtın.
- **Arka:** Projektörü masaüstüne kurun ve görüntüyü ekranın arkasından yansıtın.
- **Ön Tavan:** Projektörü tavana monte edin ve görüntüyü ileriye doğru yansıtın.
- **Arka Tavan:** Projektörü tavana monte edin ve görüntüyü ekranın arkasından yansıtın.

Ekran Ayarları

- Alt menüler arasında gezinmek için ↵ düğmesine basın ve ▼/▲ tuşlarını kullanın.
- **Ekran Formatı:** Ekran biçimini 16:10, 16:9, 4:3 ve 2,35:1 olarak seçmek için ◀/▶ tuşlarını kullanın.
- **Ekran Konumu:** Ekranın Konumunu ayarlamak için ◀/▶ tuşlarını kullanın.

Mercek Ayarları

- Alt menüler arasında gezinmek için  düğmesine basın ve / tuşlarını kullanın.
- **Mercek Kilidi:** Mercek Kilidini Açık veya Kapalı olarak ayarlamak için / tuşlarını kullanın.
- **Mercek Tipi:** Mercek Türünü UST dışı Mercek, UST Mercek olarak ayarlamak için / tuşlarını kullanın.
- **Mercek Kontrolü:** Mercek Odağını ayarlamak için / tuşlarını kullanın. Mercek Yakınlaştırma'yı ayarlamak için / tuşlarını kullanın. Mercek Kaydırma menüsünü değiştirmek için Enter tuşuna basın. Mercek Kaydırmayı ayarlamak için /// tuşlarına basın. Mercek Kontrolü menüsünü değiştirmek için Enter tuşuna basın.
- **Mercek Belleği:** Alt menüler arasında gezinmek için  düğmesine basın ve / tuşlarını kullanın.
Belleğe Kaydet: Ayarı kaydetmek üzere bellek setini seçmek için  düğmesini kullanın ve ardından onaylamak için ENTER düğmesine basın.
Bellek Yükleme: İstenen bellek ayarını seçmek için  düğmesine ve ardından mercek ayarını gerçekleştirmek için ENTER düğmesine basın; projektör Mercek konumunu otomatik olarak ayarlayacaktır.
- **Merkezi Mercek:** Mercek Kaydırma merkezi kalibrasyonu yapmak için  düğmesine basın.

Hizalama Sıfırlama

- Tüm Hizalamayı varsayılan ayarlara sıfırlamak için  düğmesine basın.

KONTROL Menüsü

Doğrudan Açılma	Kapalı, Açık
Işık Kaynağı	Işık Modu: Normal, ECO, Özel Işık
	Özel Işık: 25~100
	Sabit Parlaklık: Kapalı, Açık
	ViviBlack: Dinamik Siyah, Işık Kapatma Zamanlayıcısı
Yüksek Rakım	Normal, Yüksek
Kızılötesi Kontrolü	Ön+ Arka Kızılötesi Açık, Ön Kızılötesi Açık, Arka Kızılötesi Açık, Ön+ Arka Kızılötesi Kapalı
Uzaktan Kumanda Kimliği	Varsayılan~99
HDBaseT	HDBaseT-IR_RS232_RJ45: Kapalı, Açık
	HDBaseT EDID: Gelişmiş, Standart
Ağ	Ağ Durumu: Bağlan, Bağlantıyı Kes
	DHCP: Kapalı, Açık
	IP Adresi: 0~255, 0~255, 0~255, 0~255
	Alt Ağ Maskesi: 0~255, 0~255, 0~255, 0~255
	Ağ Geçidi: 0~255, 0~255, 0~255, 0~255
	DNS: 0~255, 0~255, 0~255, 0~255
	Uygula: Tamam, İptal

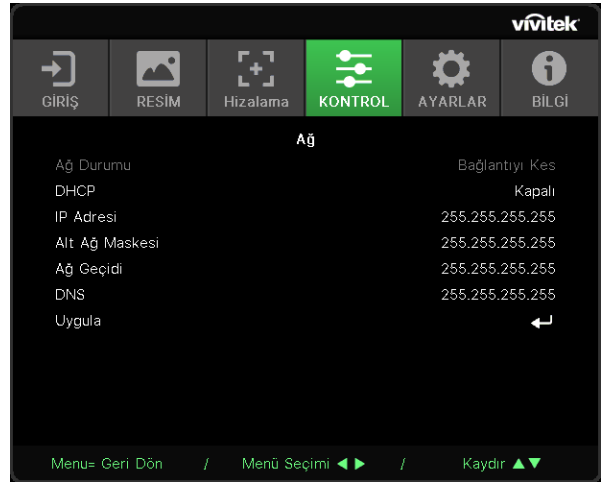

Art-Net Kurulumu	Art-Net Etkinleştir: Kapalı, Açık (2.XXX), Açık (10.XXX), Açık (Manuel)
	Ağ: 0~127
	Alt Ağ: 0~15
	Universe: 0~15
	Universe: 0~15
	Uygula: (Tamam, İptal)
	Art-Net Kanal Ayarları: Kanal 1, Kanal 2, Kanal 3, Kanal 4, Kanal 5



Kiralık Mod	Güç Kilit Seviyesi: 60~100 Güç Kilit Seviyesi Sıfırlama
	Kullanım Kilitlenme Süresi : Devre dışı bırak, Etkinleştir Kullanım Kilitlenme Ayarları (HRS): 1~9999 Bitiş Süresi Sıfırlama
	Şifre Değiştir: Yeni Şifre, Şifreyi Onayla

Doğrudan Açılma

- Açmak/Kapatmak için ◀/▶ tuşlarını kullanın. Bu işlev, varsayılan olarak Kapalı şeklinde ayarlanmıştır. Açık olarak ayarlandığında, AC gücünün bir sonraki açılışında projektör otomatik olarak açılacaktır. Projektörü açmak için bu işlevi ve güç anahtarını (uzaktan kumanda yerine) kullanabilirsiniz.

Işık Kaynağı

- Alt menüler arasında gezinmek için ◀ düğmesine basın ve ▼/▲ tuşlarını kullanın.
- **Işık Modu:** (Normal, Eko, Özel Işık) ögesini seçmek için ◀/▶ tuşlarını kullanın.
- **Özel Işık:** Parlaklık seviyesini %25 ile %100 arasında ayarlamak için ◀/▶ tuşlarını kullanın.
- **Sabit Parlaklık:** Açmak/Kapatmak için ◀/▶ tuşlarını kullanın.
- **ViviBlack:** Alt menüler arasında gezinmek için ◀ düğmesine basın ve ▼/▲ tuşlarını kullanın. Dinamik Siyah: Açmak/Kapatmak için ◀/▶ tuşlarını kullanın. Işık Kapatma Zamanlayıcısı: Işık kapatma süresini seçmek için ◀/▶ tuşlarını kullanın (Devre Dışı, 1 Sn./ 2 Sn, 3 Sn, 4 Sn).

Yüksek Rakım

- Soğutma fanı hızını (Normal, Yüksek) ayarlamak için ◀/▶ tuşlarını kullanın.







Kızılötesi Kontrolü

- Tercih edilen IR kontrol konumunu seçmek için ◀/▶ tuşlarını kullanın (Ön+ Arka Kızılötesi Açık, Ön Kızılötesi Açık, Arka Kızılötesi Açık, Ön+ Arka Kızılötesi Kapalı). Bu işlev, hangi IR uzaktan kumanda alıcısının aktif olduğunu seçmenizi sağlar.

Uzaktan Kumanda Kimliği

Geçerli projektör kimliğini ve uzaktan kumanda kimlik numarasını görüntüleyin. Projektör için benzersiz bir kimlik ayarlamak ve bağımsız olarak kontrol etmek içindir.

HDBaseT













- Alt menüler arasında gezinmek için  düğmesine basın ve / tuşlarını kullanın.
- **HDBaseT-IR_RS232_RJ45:** HDBaseT-IR_RS232_RJ45'i Açmak/Kapatmak için / tuşlarını kullanın HDBaseT'nin kontrol işlevini, IR, RS232 ve RJ45 ile etkinleştirin .
- **HDBaseT EDID:** HDBaseT modunu (Gelişmiş, Standart) seçmek için / tuşlarını kullanın.

Not:

HDBaseT kontrolü Açık olarak ayarlanmışsa, Düşük güç modu "HDBaseT ile Açık" olarak ayarlanacaktır; seçmek için bu işlevi devre dışı bırakın.

Ağ

Projektörü ağ üzerinden kontrol edebilmek üzere ağ ayarlarını yapılandırmak için bu işlevi kullanın.

- Alt menüler arasında gezinmek için  düğmesine basın ve / tuşlarını kullanın
- **Ağ Durumu:** Ağ otomatik olarak Bağlayın / Bağlantısını kesin.
- **DHCP:** DHCP'yi Açık/Kapalı olarak Ayarlamak için / tuşlarını kullanın. DHCP Açık olarak ayarlandığında, alanın DHCP sunucusu projektöre bir IP adresi atayacaktır. IP adresi, herhangi bir giriş yapılmadan IP adresi penceresinde görüntülenir. Etki alanı herhangi bir IP adresi atayamıyorsa, IP adresi penceresinde 0.0.0.0 gösterilir.
- **IP Adresi:** IP adresi giriş penceresini göstermek için  düğmesine basın. Değiştirilecek adresteki numarayı seçmek için / tuşlarını kullanın IP adresindeki numarayı artırmak veya azaltmak için / tuşlarını kullanın. (Örnek : Ağ IP Adresi 172.xxx.xxx.xxx.)
- **Alt Ağ Maskesi:** Alt ağ maskesini ayarlayın. Giriş yöntemi, IP adresi ayarıyla aynıdır.
- **Ağ Geçidi:** Ağ geçidini ayarlayın. Giriş yöntemi, IP adresi ayarıyla aynıdır.
- **DNS:** DNS'yi ayarlayın. Giriş yöntemi, IP adresi ayarıyla aynıdır.
- **Uygula:** Alt menüler arasında gezinmek için  düğmesine basın ve / tuşlarını kullanın

Kablolu LAN özellikleri

Projektör, kablolu LAN bağlantısı aracılığı ile bir PC ya da Dizüstü bilgisayardan da uzaktan kumanda edilebilir ya da izlenebilir. Crestron / AMX (Aygıt Bulma) / Extron kontrol kutuları ile uyumluluk, yalnızca ağ üzerinde toplu projektör yönetimi değil, aynı zamanda PC ya da Dizüstü bilgisayar tarayıcı ekranı üzerindeki kumanda panelinden yönetimi de mümkün kılar.

- Crestron, Birleşik Devletler'deki Crestron Electronics, Inc. şirketinin kayıtlı ticari markasıdır.
- Extron, Birleşik Devletler'deki Extron Electronics, Inc. şirketinin kayıtlı ticari markasıdır.
- AMX, Birleşik Devletler'deki AMX LLC şirketinin kayıtlı ticari markasıdır.
- PLink, Japonya, Amerika Birleşik Devletleri ve diğer ülkelerde JBMIA ile ticari marka ve logo kaydı başvurusunda bulunmuştur.

Desteklenen Harici Aygıtlar

Bu projektör, Creston Electronics kumandası ile ilgili yazılımın (örn, RoomView ®) özel komutlarını desteklemektedir.

<http://www.crestron.com/>

Bu projektör AMX (Aygıt Bulma) tarafından desteklenmektedir.

<http://www.amx.com/>

Bu projektör, referans için Extron aygıtlarını desteklemeye uyumludur.

<http://www.extron.com/>

Bu projektör, tüm PLink Class1 (Sürüm 1.00) komutlarını destekler.

<http://plink.jbmia.or.jp/english/>

LAN/RJ45 portuna bağlanabilecek ve projektörü uzaktan kumanda edebilecek farklı harici aygıt türleri ile her bir harici aygıtı destekleyen ilgili kumanda komutları hakkında daha fazla bilgi için lütfen doğrudan Destek-Servis ekibi ile irtibata geçin.

LAN ile bağlanma

1. Projektör ve PC'deki (dizüstü bilgisayar) RJ45 bağlantı noktalarına bir RJ45 kablosu bağlayın.

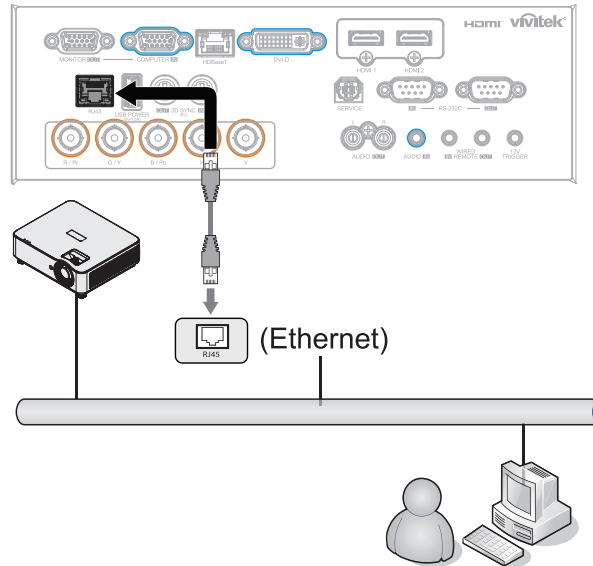

2. PC'de (Dizüstü bilgisayar), Başlat → Denetim Masası → Ağ ve İnternet'i seçin.

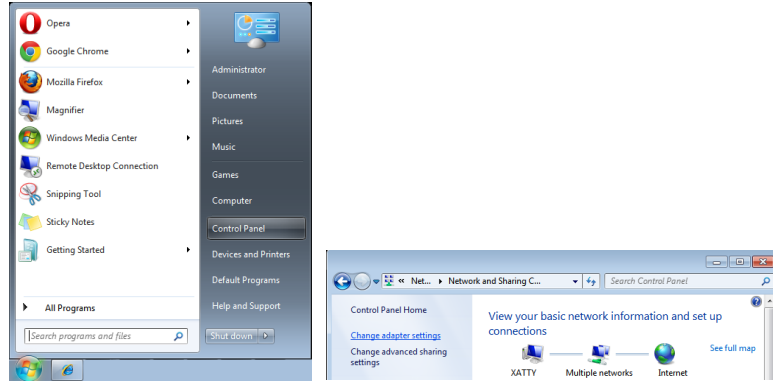

3. Yerel Ağ Bağlantısı'na sağ tıklayın ve Özellikler'i seçin.

4. Özellikler penceresinde Ağ sekmesini ve İnternet Protokolü (TCP/IP) ögesini seçin.

5. Özellikler'e tıklayın.

6. Aşağıdaki IP adresini kullanı' tıktatın ve IP adresini ve Alt Ağ maskesini girip OK (Tamam) tuşuna basın.

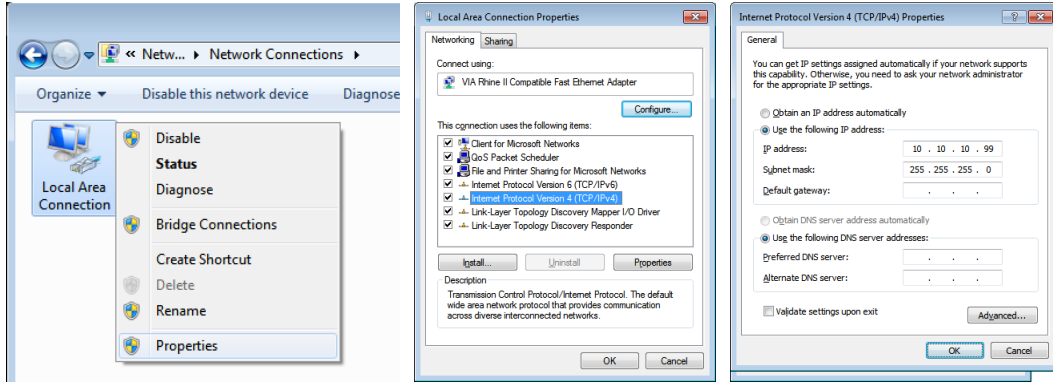

7. Projektör üzerindeki Menü düğmesine basın.

8. KONTROL → Ağ'ı seçin

9. Ağa girdikten sonra, aşağıdakileri girin:

- DHCP: Kapalı
- IP Adresi: 10.10.10.10
- Alt Ağ Maskesi: 255.255.255.0
- Ağ Geçidi: 0.0.0.0
- DNS Sunucusu: 0.0.0.0

10. Ayarları onaylamak için (Enter) / ► tuşuna basın.

Web tarayıcısını açın

(örneğin, Adobe Flash Player 9.0 veya üstü yüklü Microsoft Internet Explorer).

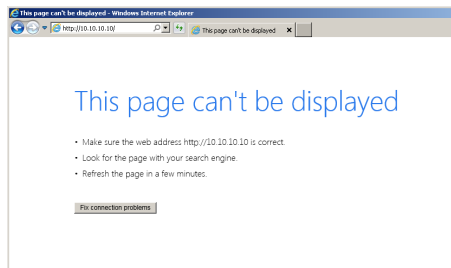

11. Adres çubuğuna IP adresini girin: 10.10.10.10.

12. (Enter) / ► tuşuna basın.

Projektör uzaktan yönetim için ayarlanır. LAN/RJ45 işlevi aşağıdaki şekilde görüntülenir.

Model Name	
System	
System Status	Power Off
Display Source	No Source
Lamp Hours	10
Display Mode	N/A
Projection Mode	N/A
Light Mode	N/A
Error Status	No Error
LAN Status	
IP address	10.10.10.10
Subnet mask	255.255.255.0
Default gateway	0.0.0.0
DNS Server	0.0.0.0
MAC address	00:18:23:00:00:00
Version	
LAN Version	
F/W Version	

Projector Name: 000000

Crestron Control

IP Address: 0 . 0 . 0 . 0

IP ID: 0

Control Port: 0

CAUTION: Incorrect settings will break the Crestron connection.

KATEGORİ	ÖĞE	GİRİŞ UZUNLUĞU
Crestron Denetimi	IP Adresi	15
	IP Kimliği	3
	Bağlantı Noktası	5
Projektör	Projektör Adı	10

Daha fazla bilgi için lütfen <http://www.crestron.com> adresini ziyaret edin.

E-posta Uyarılarının Hazırlanması

1. Kullanıcının LAN RJ45 işlevi ana sayfasına web tarayıcı ile (örneğin Microsoft Internet Explorer v6.01/v8.0) erişebildiğinden emin olun.
2. LAN/RJ45 Ana Sayfasından, Uyarı Postası Ayarları'na tıklayın.
3. Varsayılan olarak, Uyarı Postası Ayarlarındaki bu giriş kutuları boştur.

The left screenshot shows the Vivitek OSD menu with the 'Alert Mail Settings' option highlighted in the left sidebar. The right screenshot shows the 'Send E-Mail' configuration page with the following fields and options:

Send E-Mail
Enter the appropriate settings in the fields below:
(Your SMTP server may not require a user name or password.)

SMTP Server: [] Port: 25
User Name: []
Password: []
[Mail Server Apply]

From: []
To: []
CC: []
[Mail Address Apply]

E-mail Alert Options:
Fan lock: Over_Heat:
Case Open: Lamp Fail:
Lamp Hours Over: Filter Hours Over:
Weekly Report:
[Alert Option Apply]

[Send Test Mail]

4. Alarm postası göndermek için, aşağıdakileri girin:

- SMTP alanı dışarı e-posta göndermek için posta sunucusudur (SMTP protokolü). Bu gerekli bir alandır.
- Kime alanı alıcının e-posta adresidir (örneğin projektör yöneticisi). Bu gerekli bir alandır.
- Bilgi alanı belirtilen e-posta adresine uyarının karbon kopyasını gönderir. Bu isteğe bağlı bir alandır (örneğin projektör yöneticisi asistanı).
- Kimden alanı göndericinin e-posta adresidir (örneğin projektör yöneticisi). Bu gerekli bir alandır.
- Uyarı koşullarını istediğiniz kutuları işaretleyerek seçin.

The screenshot shows the 'Send E-Mail' configuration page with the following fields and options filled in:

SMTP Server: mail.corp.com Port: 25
User Name: Sender US
Password: *****
[Mail Server Apply]

From: send@mail.corp.com
To: rcv1@mail.corp.com
CC: rcv2@mail.corp.com
[Mail Address Apply]

E-mail Alert Options:
Fan lock: Over_Heat:
Case Open: Lamp Fail:
Lamp Hours Over: Filter Hours Over:
Weekly Report:
[Alert Option Apply]

[Send Test Mail]

Not: Tüm alanları belirtilen şekilde doldurun. Kullanıcı, hangi ayarın doğru olduğunu test etmek için Test Postası Gönder'i tıklatabilir. E-posta uyarısının başarıyla gönderilmesi için, alarm koşullarını seçmeli ve doğru e-posta adresini girmelisiniz.

Telnet Özelliği ile RS232

RS232 arabirimine, özel RS232 komut denetimi yoluyla ve "Hyper-Terminal" iletişimiyle bağlı projektörün yanı sıra, LAN/RJ45 arabirimi için "TELNET ile RS232" denilen alternatif bir RS232 komut denetimi yolu bulunmaktadır.

"TELNET ile RS232" için Hızlı Başlatma Kılavuzu

Projektör OSD'si üzerinden IP Adresini kontrol edin ve alın.

Dizüstü bilgisayarın/PC'nin projektör web sayfasına erişebildiğinden emin olun.

"TELNET" özelliğinin dizüstü bilgisayar/PC tarafından filtrelenmesi durumunda devre dışı bırakılacak "Windows Güvenlik Duvarı" ayarını seçtiğinizden emin olun.

Başlat ⇒ Tüm Programlar ⇒ Donatılar ⇒ Komut İstemi

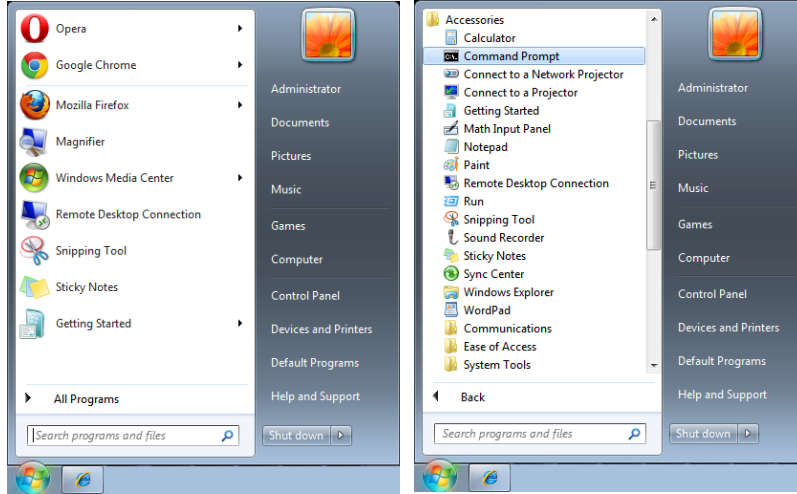

Komut formatını aşağıdaki gibi girin:

telnet ttt.xxx.yyy.zzz 7000 ("Enter" tuşuna basılır)

(ttt.xxx.yyy.zzz: Projektör IP Adresi)

Telnet-Bağlantısı hazırsa ve kullanıcı RS232 komut girişinde bulunabiliyorsa, "Enter" tuşuna basılı durumdayken RS232 komutuyla çalışılabilir.

TELNET'i Windows üzerinden etkinleştirme

Windows varsayılan kurulumuna "TELNET" özeliği dahil edilmemiştir. Ancak son kullanıcı, "Windows özelliklerini Aç ya da Kapa" özelliğini etkinleştirerek bu özelliği ekleyebilir.

Windows üzerinde "Denetim Masası"nı açın

"Programlar"ı açın

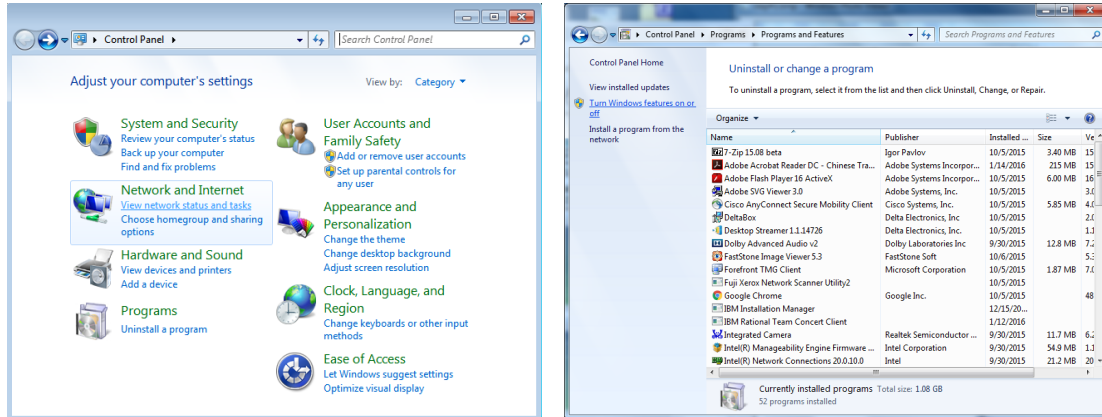

"Windows özelliklerini aç ya da Kapa" kısmını açık duruma getirin

"Telnet İstemcisi" seçeneğini işaretleyin ve "Tamam" düğmesine basın.

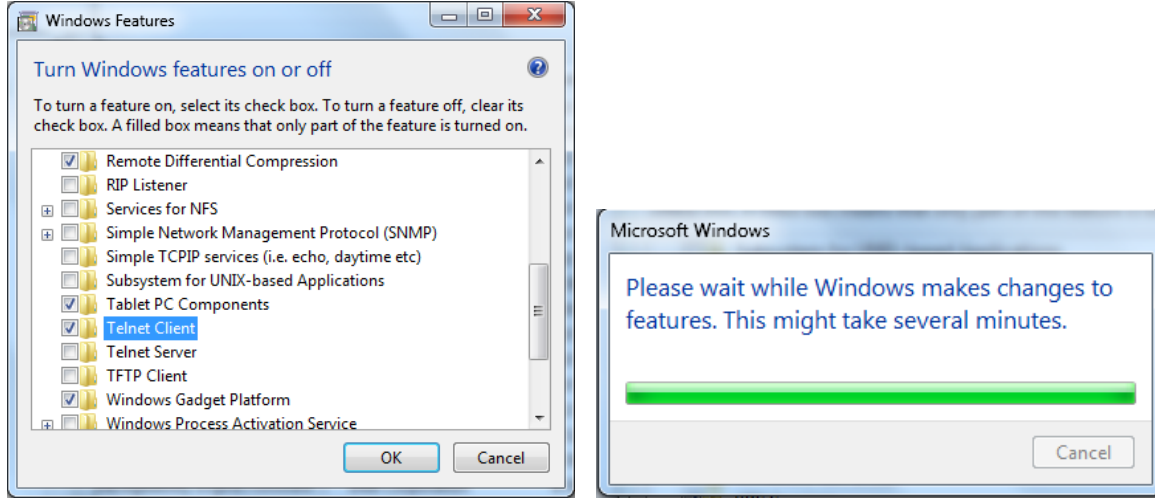

"TELNET ile RS232" özellikleri :

1. Telnet: TCP
2. Telnet portu: 7000 (daha fazla bilgi için lütfen servis yetkilisi ya da ekibi ile irtibata geçin)
3. Telnet yardımcı programı: Windows "TELNET.exe" (konsol modu)
4. Telnet ile RS232 kontrolü bağlantısını normal şekilde kesme: TELNET bağlantısı hazır olduktan sonra Windows Telnet yardımcı programını kapatın
5. Telnet-Kontrol için Sınırlama 1: Telnet-Kontrol uygulaması için 50 bayt altında ardışık ağ yükü bulunmaktadır.
Telnet-Kontrol için Sınırlama 2: Telnet Kontrolün tek bir RS232 komutu için 26 bayt altı alan bulunmaktadır.
Telnet-Kontrolü için Sınırlama 3: Sonraki RS232 komutunun minimum gecikme süresi 200 (ms) üzeri olmalıdır.
(* , Windows dahili "TELNET.exe" yardımcı programında, "Enter" tuşuna basıldığında, "Satır Başı" ve "Yeni Satır" kodları sunulacaktır.











Art-Net Kurulumu

- Alt menüler arasında gezinmek için ← düğmesine basın ve ▼/▲ tuşlarını kullanın
- **Art-Net Etkinleştir:** Art-Net Kapalı'yı seçmek için ◀/▶ tuşlarını kullanın: Art-Net'i devre dışı bırakır.
Açık (2.XXX) ve Açık (10.XXX): IP otomatik olarak hesaplanır.
Açık (Manuel): IP adresini manuel olarak ayarlar.
- **Ağ:** Ağ gruplarını seçmek için ◀/▶ tuşlarını kullanın.
- **Alt Ağ:** Her Ağ için Alt Ağ'ı seçmek üzere ◀/▶ tuşlarını kullanın.
- **Universe:** Her bir Alt ağ için universe seçimi yapmak üzere ◀/▶ tuşlarını kullanın.
- **Başlangıç Adresi:** Adres başlangıç noktasını seçmek için ◀/▶ tuşlarını kullanın.
- **Uygula:** ArtNet ayarlarını tamamladıktan sonra Tamam'ı veya İptal'i seçmek için ◀/▶ tuşlarını kullanın.
- **Art-Net Kanal Ayarları:** Art-Net'in her kanalı için işlem eşlemeyi ayarlamak üzere ◀/▶ tuşlarını kullanın. Kanal Ayarı tanımı projektörü Art-Net ile kontrol etmek için kullanılır. Lütfen aşağıdaki tabloya bakın:

Kanal	Kanal İşlevi	Verim	Kanal Parametresi	Varsayılan değer	Çalıştırılan İçerik
1	Güç	Bekleme	0 ~ 63	128	Projektör Işığı açma/kapama
		İşlem yok	64 ~ 191		
		Güç Açık	192 ~ 255		
2	RESİM-SESSİZ	Obtüratör Açık	0 ~ 63	128	AV Sessiz Etkin / Devre Dışı
		İşlem yok	64 ~ 191		
		Obtüratör Kapalı	192 ~ 255		
3	Güç Seviyesi	%30	0 ~ 115	255	Projektörün parlaklık seviyesini ayarlar
		%31	116 ~ 117		
			
		%99	252 ~ 253		
4	Giriş	%100	254 ~ 255	0	Giriş kaynağını değiştirme
		İşlem Yok	0 ~ 31		
		HDMI 1	32 ~ 47		
		HDMI 2	48 ~ 63		
		VGA	64 ~ 79		
		BNC (Bileşen)	80 ~ 95		
		Ekran Bağlantı Noktası	96 ~ 111		
		İşlem yok	112 ~ 127		
		HDBaseT	128 ~ 143		
		3G-SD	144 ~ 159		
DVI	160 ~ 175				
İşlem yok	178 ~ 255				
5	Kanal Kontrolü(*)	Kanal kontrolü devre dışı	0 ~ 63	0	Kanal işlemini Etkinleştir / Devre Dışı Bırak
		İşlem Yok	64 ~ 191		
		Kanal kontrolü etkinleştirildi	192 ~ 255		

(*): "Devre Dışı" olarak ayarlandığında diğer tüm kanalların çalışması için kabul edilmez.

Kiralık Mod

- Alt menüler arasında gezinmek için  düğmesine basın ve / tuşlarını kullanın ve 5 haneli şifreyi girin.
- Güç Kilit Seviyesi:** Alt menüler arasında gezinmek için  düğmesine basın ve / tuşlarını kullanın.
Güç Kilit Seviyesi: Sabit güç seviyesi çıkışını seçmek için (60~100).
Güç Kilit Seviyesini Sıfırla: Güç seviyesi çıkışını varsayılan sıfırlar.
- Kullanım Kilitlenme Süresi:** Alt menüler arasında gezinmek için  düğmesine basın ve / tuşlarını kullanın.
Kullanım Kilitlenme Süresi: Kullanım kilitlenme süresi Devre Dışı / Etkin'i seçer.
Kullanım Süresi Ayarı (HRS): Kullanım süresini ayarlar. Süre dolduğunda bir uyarı penceresi açılır.
Bitiş Süresini Sıfırla: Yeniden başlatır ve bitiş süresi geri sayımı yapar
- Şifre Değiştir:** Kiralık Mod şifresini değiştirmek için  düğmesine basın.

Not:









Kiralık Modu etkinleştirmek istiyorsanız, 5 haneli şifreyi almak için lütfen yerel temsilciyle iletişime geçin.

AYARLAR Menüsü









Eko	Hazırda Bekletme Güç: Normal, EKO, Lan Tarafından Açık, (HDBaseT Tarafından Açık)
	Sinyal Yok Güç Kapatma (dak.): 0~30~180
	Uyku Zamanlayıcısı (dak.): 0~600
Ses	Ses Düzeyi: 0~5~10
	Dahili Hoparlör: Kapalı, Açık
	Sesi Kapat: Kapalı, Açık
Hava Filtresi	Hava Filtresi Saatleri (Salt Okunur)
	Zaman Hatırlatıcısı: Kapalı, 300sa., 500sa., 1000sa., 1500sa., 2000sa.
	Zamanlayıcıyı Sıfırla: Zamanlayıcıyı Sıfırla (yürüt)
Boş Ekran Rengi	Logo, Siyah, Kırmızı, Yeşil, Mavi, Beyaz
Menü	Logo: Std., Siyah, Mavi
	Mesaj: Kapalı, Açık
	Menü Konumu: Orta, Yukarı, Aşağı, Sol, Sağ
	Menü Zamanlayıcısı: Kapalı, 20 sn., 40 sn., 60 sn.
	Menü Şeffaf: Kapalı, %50, %100
Tuş Takımı Kilidi	Kapalı, Açık
Güvenlik Kilidi	Kapalı, Açık
Dil	English, Français, Deutsch, Español, Português, 简体中文, 繁體中文, Italiano, Norsk, Svenska, Nederlands, Русский, Polski, Suomi, Ελληνικά, 한국어, Magyar, Čeština, Türkçe, 日本語, Dansk
Ortam Durumu	yürüt
Tümünü sıfırla	Tamam, İptal









Eko

- Alt menüler arasında gezinmek için  düğmesine basın ve / tuşlarını kullanın.
- **Hazırda Bekletme Güç:** Normal / Eco / LAN ile Açık / HDBaseT ile Açık arasında geçiş yapmak için / tuşlarını kullanın (Yalnızca HDBaseT-IR_RS232_RJ45 "Açık" olarak ayarlandığında gösterilir ve gri olur)
- **Sinyal Yok Güç Kapatma (dak.):** Projektörü otomatik olarak kapatmadan önce sinyal yokken geri sayım yapmak için otomatik Güç Kapatma modundan önceki süreyi artırmak veya azaltmak üzere / tuşlarını kullanın.
- **Uyku Zamanlayıcısı (dak):** Otomatik uyku modundan önce geçen süreyi artırmak veya azaltmak için / tuşlarını kullanın.



Ses

- Alt menüler arasında gezinmek için  düğmesine basın ve / tuşlarını kullanın.
- **Ses Düzeyi:** Projektör ses seviyesini artırmak veya azaltmak için / tuşlarını kullanın
- **Dahili Hoparlör:** Projektörün dahili Dahili Hoparlörünü Açmak/Kapatmak için / tuşlarını kullanın.
- **Sesi Kapat:** Projektörün dahili Hoparlörünü Açmak/Kapatmak için / tuşlarını kullanın.













Hava Filtresi

- Alt menüler arasında gezinmek için  düğmesine basın ve / tuşlarını kullanın
- **Hava Filtresi Saati:** Hava Filtresinin toplam saat kullanımını görüntüleyin.
- **Zaman Hatırlatıcısı:** Hava Filtresi Zamanlayıcısını Açmak/Kapatmak için / tuşlarını kullanın.
- **Zamanlayıcıyı Sıfırla:** Hava filtresi zamanlayıcısını sıfırlamak için  düğmesine basın.

Boş Ekran Rengi

- Ekran arka plan rengini seçmek için / tuşlarını kullanın (Logo, Siyah, Kırmızı, Yeşil, Mavi, Beyaz)

Menü

- Alt menüler arasında gezinmek için  düğmesine basın ve / tuşlarını kullanın.
- **Logo:** Logo'yu (Std., Siyah, Mavi) seçmek için / tuşlarını kullanın.
- **Mesaj:** Açmak/Kapatmak için / tuşlarını kullanın
- **Menü Konumu:** Menü konumunu (Orta,Yukarı,Aşağı,Sol,Sağ) seçmek için / tuşlarını kullanın
- **Menü Zamanlayıcısı:** Saati değiştirmek için / tuşlarını kullanın: Kapalı / 20sn. / 40sn. / 60sn. Menüü açar.
- **Menü Şeffaf:** Menü şeffaflığı için Kapalı / %50 / %100 arasında geçiş yapmak için / tuşlarını kullanın.

Tuş Takımı Kilidi

- Tuş takımı kilidini Açmak/Kapatmak için / düğmelerini kullanın.

Not:

Tuş takımı ile kilidi açmak için, lütfen 5 saniye boyunca "▼" tuşuna bastığınızda, "tuş takımı kilidini aç" açılır.

Güvenlik Kilidi

- Güvenlik Kilidini Açmak/Kapatmak için ◀/▶ tuşlarını kullanın.

Parola

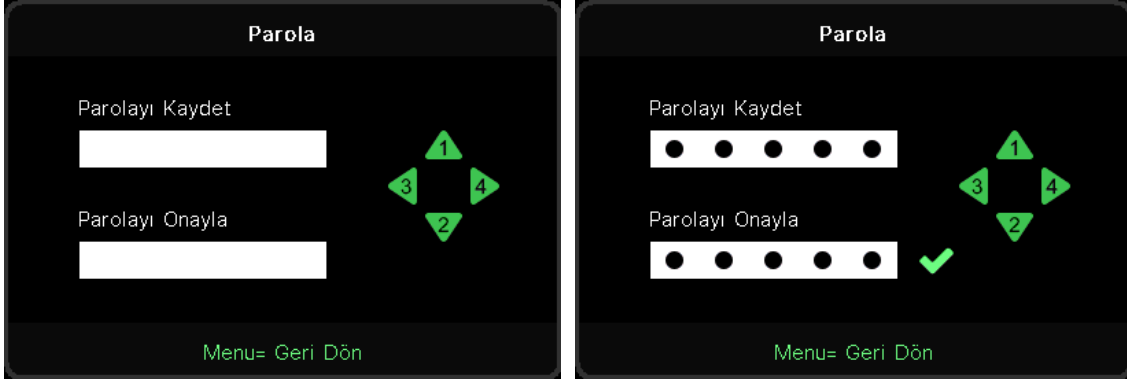

- Güvenlik Kilidi açıkken, açılır pencerede "şifre girişi" gösterilir.
- Toplam 5 basamaklı şifreyi ayarlamak için ▲/▼/◀/▶ tuşlarına basın.

Not:

Başlatma sırasında girilmesi için, her zaman "şifre kontrolü" gösterilir. 5 defadan fazla yanlış olursa, lütfen yerel servis merkeziyle iletişime geçin.

Dil

- Alt menüler arasında gezinmek için ▼/▲ tuşlarına basın.
- Dil alt menülerine girmek için ↵ düğmesine basın
- Kaydırmak ve dilinizi vurgulamak için ▲/▼/◀/▶ tuşlarına basın.
- Dil alt menülerinden çıkmak için MENU düğmesine basın

Ortam Durumu

- Ortam Durumu alt menüsünü görüntülemek için ↵ düğmesine basın.

Ortam Durumu					
T1	25	Fan1	1100	Fan11	1100
T2	25	Fan2	1100	Fan12	1100
T3	25	Fan3	1100	Fan13	1100
T4	25	Fan4	1100	Fan14	1100
T5	25	Fan5	1100	Fan15	1100
T6	25	Fan6	1100		
T7	25	Fan7	1100		
T8	25	Fan8	1100		
T9	25	Fan9	1100		
T10	25	Fan10	1100		
T State	1st				

Menu= Çıkış

Tümünü sıfırla

- Tümünü sıfırla'yı seçmek için ← düğmesine bastığınızda,, kontrol için "tümünü sıfırlamayı onayla" açılır penceresi gösterilir



Not:

Video kaynağına bağlı olarak ekran menüsündeki tüm öğeler kullanılamayabilir. Örneğin, Bilgisayar menüsündeki Yatay/Dikey Konum öğeleri yalnızca bir PC'ye bağlanıldığında değiştirilebilir. Kullanılmayan öğelere erişilemez ve bu öğeler silik olarak görünür.

BİLGİ Ekranı



Bu ekran, teknik destek için kullanılacak projektörün mevcut durum bilgilerini görüntüler.

4. Sorun Giderme

Genel Sorunlar ve Çözümleri

Bu yönergeler projektörü kullanırken karşılaşılabileceğiniz sorunları gidermek için bir takım ipuçları vermektedir. Problem çözülmemişse yardım için satıcınızla irtibata geçin.

Sorun giderme işlemlerine başlamadan önce, sorun gevşek bir bağlantı kadar basit bir problem olabilir.

Probleme özgü çözümlere geçmeden önce aşağıdaki kontrolleri gerçekleştirin.

- Elektrik prizinin çalıştığını onaylamak için başka bir elektrikli aygıt kullanın.
- Projektörün açık olduğundan emin olun.
- Tüm bağlantıların sağlam bir biçimde yapıldığından emin olun.
- Bağlı aygıtın açık olduğundan emin olun.
- Bağlı PC'nin bekleme modunda olmadığından emin olun.
- Bağlı bir dizüstü bilgisayarın harici ekran için yapılandırıldığından emin olun.

(Bu, dizüstü bilgisayarda genellikle bir Fn tuşu birleşimine basarak yapılır.)

Sorun Giderme İpuçları

Her soruna özgü bölümde önerilen sırayı takip etmeye çalışın. Bu şekilde problemi daha hızlı bir biçimde çözebilirsiniz.

Sorunlu noktayı bulmaya çalışın, böylece sağlam parçaların değiştirilmesi önlenmiş olacaktır.

Örneğin pilleri değiştirmenize rağmen sorun devam ediyorsa orijinal pilleri geri takın ve bir sonraki adıma geçin.

Sorun giderme esnasında gerçekleştirdiğiniz işlemlerin bir kaydını tutun: Bu bilgiler teknik desteği ararken veya servis personeline başvururken faydalı olabilir.

LED Göstergesi Mesajları

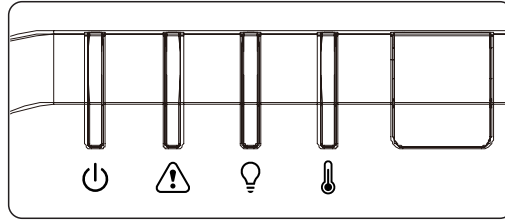

LED Kodu Mesajları	Güç LED'i (Yeşil)	Durum LED'i (Kırmızı)	Işık LED'i (Kırmızı)	Sıcaklık LED'i (Kırmızı)
Işık için Hazır	YANIYOR	SÖNÜK	SÖNÜK	SÖNÜK
Başlat	Yanıp sönüyor	SÖNÜK	SÖNÜK	SÖNÜK
Soğutma	Yanıp sönüyor	SÖNÜK	SÖNÜK	SÖNÜK
1 W MCU ölçekleyicinin çalışmayı durdurduğunu algıladı	2 kez yanıp söner	SÖNÜK	SÖNÜK	SÖNÜK
Aşırı Sıcaklık T1 / Sensör T1 bağlantısı kesildi	SÖNÜK	SÖNÜK	1 kez yanıp söner	YANIYOR
Aşırı Sıcaklık T2 / Sensör T2 bağlantısı kesildi	SÖNÜK	SÖNÜK	2 kez yanıp söner	YANIYOR
Aşırı Sıcaklık T3 / Sensör T3 bağlantısı kesildi	SÖNÜK	SÖNÜK	3 kez yanıp söner	YANIYOR
Aşırı Sıcaklık T4 / Sensör T4 bağlantısı kesildi	SÖNÜK	SÖNÜK	4 kez yanıp söner	YANIYOR
Aşırı Sıcaklık T5 / Sensör T5 bağlantısı kesildi	SÖNÜK	SÖNÜK	5 kez yanıp söner	YANIYOR
Aşırı Sıcaklık T6 / Sensör T6 bağlantısı kesildi	SÖNÜK	SÖNÜK	6 kez yanıp söner	YANIYOR
Aşırı Sıcaklık T7 / Sensör T7 bağlantısı kesildi	SÖNÜK	SÖNÜK	7 kez yanıp söner	YANIYOR
Aşırı Sıcaklık T8 / Sensör T8 bağlantısı kesildi	SÖNÜK	SÖNÜK	8 kez yanıp söner	YANIYOR
Isı Yalıtım Algılayıcı hatası	SÖNÜK	4 kez yanıp söner	SÖNÜK	SÖNÜK
Lazer Işık Kaynağı hatası	SÖNÜK	4 kez yanıp söner	1 kez yanıp söner	SÖNÜK
FAN1 hatası	SÖNÜK	6 kez yanıp söner	1 kez yanıp söner	SÖNÜK
FAN2 hatası	SÖNÜK	6 kez yanıp söner	2 kez yanıp söner	SÖNÜK
FAN3 hatası	SÖNÜK	6 kez yanıp söner	3 kez yanıp söner	SÖNÜK
FAN4 hatası	SÖNÜK	6 kez yanıp söner	4 kez yanıp söner	SÖNÜK
FAN5 hatası	SÖNÜK	6 kez yanıp söner	5 kez yanıp söner	SÖNÜK
FAN6 hatası	SÖNÜK	6 kez yanıp söner	6 kez yanıp söner	SÖNÜK
FAN7 hatası	SÖNÜK	6 kez yanıp söner	7 kez yanıp söner	SÖNÜK
FAN8 hatası	SÖNÜK	6 kez yanıp söner	8 kez yanıp söner	SÖNÜK

LED Kodu Mesajları	Güç LED'i (Yeşil)	Durum LED'i (Kırmızı)	Işık LED'i (Kırmızı)	Sıcaklık LED'i (Kırmızı)
FAN9 hatası	SÖNÜK	6 kez yanıp söner	9 kez yanıp söner	SÖNÜK
FAN10 hatası	SÖNÜK	6 kez yanıp söner	10 kez yanıp söner	SÖNÜK
Kasa Açık	SÖNÜK	7 kez yanıp söner	SÖNÜK	SÖNÜK
Mercek Açık	SÖNÜK	7 kez yanıp söner	1 kez yanıp söner	SÖNÜK
DMD hatası	SÖNÜK	8 kez yanıp söner	SÖNÜK	SÖNÜK
Renk tekeri hatası	SÖNÜK	9 kez yanıp söner	SÖNÜK	SÖNÜK
Fosfor tekerleği hatası	SÖNÜK	9 kez yanıp söner	1 kez yanıp söner	SÖNÜK

Not:

Hata halinde lütfen AC güç kablosu bağlantısını kesin ve projektörü yeniden başlatmadan önce bir (1) dakika bekleyin. Güç veya ışık kaynağı LED'leri hala yanıp sönüyorsa veya Aşırı Sıcaklık LED'i yanıyor, servis merkezinizle irtibata geçin.

Görüntü Sorunları Soru-Cevap

S. Ekranda görüntü yok

- Dizüstü veya masaüstü PC'nizdeki ayarları doğrulayın.
- Tüm cihazları kapatın ve tekrar doğru sıra ile çalıştırın.

S. Görüntü bulanık

- Projektörde Odağı ayarlayın.
- Projektörün ekrana uzaklığının belirtilen aralık içinde olduğundan emin olun.
- Projektör merceğinin temiz olup olmadığını kontrol edin.

S. Görüntü ters

- OSD'nin HİZALAMA menüsünde Projeksiyon ayarını kontrol edin.

S. Görüntü çizgili

- OSD'nin Giriş → Analog menüsündeki Faz ve Saat ayarlarını varsayılan ayarlara getirin.
- Sorunun bağlı PC'nin ekran kartından kaynaklanmadığından emin olmak için başka bir bilgisayara bağlayın.

S. Görüntü kontrastsız, donuk

- OSD'nin RESİM menüsünde Kontrast ayarını yapın.

S. Yansıtılan görüntünün rengi kaynak renkle eşleşmiyor.

- OSD'nin RESİM > Gelişmiş menüsünde Renk Sıcaklığı ve Gama ayarlarını yapın.

Işık Kaynağı Sorunları

S. Projektörden ışık gelmiyor

- Güç kablosunun sıkı bir biçimde bağlanıp bağlanmadığını kontrol edin.
- Güç kaynağının iyi durumda olduğunu başka bir elektrikli cihaz ile test ederek kontrol edin.
- Projektörü doğru sırada yeniden başlatın ve Güç LED'inin yandığını kontrol edin.

Uzaktan Kumanda Sorunları

S. Projektör uzaktan kumandaya tepki vermiyor

- Uzaktan kumandayı projektör üzerindeki uzaktan kumanda sensörüne doğrultun.
- Uzaktan kumanda ve sensör arasındaki yolda herhangi bir engel olmadığından emin olun.
- Odadaki flüoresan lambaları kapatın.
- Pil kutuplarını kontrol edin.
- Pilleri değiştirin.
- Çevredeki diğer kızılötesi cihazları kapatın.
- Uzaktan kumandaya bakım yaptırın.

Ses Sorunları

S. Ses yok

- Uzaktan kumandadaki ses düzeyini ayarlayın.
- Ses kaynağının ses düzeyini ayarlayın.
- Ses kablosu bağlantısını kontrol edin.
- Kaynak ses çıkışını başka hoparlörlerle test edin.
- Projektöre bakım yaptırın.

S. Ses cızırtılı

- Ses kablosu bağlantısını kontrol edin.
- Kaynak ses çıkışını başka hoparlörlerle test edin.
- Projektöre bakım yaptırın.

Projektöre Bakım Yaptırma

Sorunu çözemiyorsanız, projektöre bakım yaptırmanız gerekir. Projektörü orijinal kutusuna koyun. Sorunun bir açıklamasını ve sorunu çözmeye çalışırken gerçekleştirdiğiniz işlemlerin bir listesini pakete ekleyin: Bu bilgiler servis personeli için faydalı olabilir. Bakım için projektörü satın aldığınız yere götürün.

HDMI Soru-Cevap

S. "Standart" bir HDMI kablo ile "Yüksek Hızlı" bir HDMI kablo arasındaki fark nedir?

Kısa bir süre önce HDMI Licensing, LLC kabloların Standart veya Yüksek Hızlı Kablolar olarak test edileceğini duyurdu.

Standart (veya "kategori 1") HDMI kabloların, 720p/1080i sinyaline eşdeğer olan 75 Mhz veya 2,25 Gbps'ye kadar hızlarda çalıştığı test edilmiştir.

Yüksek Hızlı (veya "kategori 2") HDMI kabloların, bir HDMI kablo üzerinden en yüksek bant genişliği olan ve kaynaktan gelen artırılmış renk derinlikleri ve/veya artırılmış yenileme oranlarını içeren 1080p sinyallerini başarılı bir şekilde aktarabilen 340 Mhz veya 10,2 Gbps'ye kadar olan hızlarda çalıştığı test edilmiştir. Yüksek Hızlı kablolar WQXGA sinema ekranları (2560 x 1600 çözünürlük) gibi yüksek çözünürlüklü görüntüleri de aktarabilmektedir.

S. HDMI kabloları 10 metreden uzun mesafelere nasıl çekebilirim?

Bir kablonun etkili mesafesini tipik 10 metre aralığından çok daha fazla uzunluklara uzatabilen HDMI çözümleri için kullanılan birçok HDMI Adaptörü mevcuttur. Bu şirketler aktif kablolar (kablo sinyalini artıran ve uzatan aktif elektronikler entegre edilmiş kablolar), yineleyiciler, yükselticiler ve aynı zamanda CAT5/6 ve fiber çözümler içeren çok farklı çözümler üretmektedir.

S. Bir kablonun HDMI onaylı kablo olup olmadığını nasıl anlarım?

Tüm HDMI ürünlerinin HDMI Uygunluk Testi Spesifikasyonu'nun bir kısmı olarak üretici tarafından onaylanması gerekmektedir. Ancak, HDMI logosu taşıyan kabloların bulunduğu fakat doğru şekilde test edilmediği birçok örnek bulunmaktadır. HDMI Licensing, LLC, HDMI ticari markasının piyasada doğru bir biçimde kullanılmasını sağlamak için bu örnekleri etkin bir biçimde araştırmaktadır. Tüketicilerin kablolarını tanınmış bir kaynaktan ve güvenilir bir şirketten satın almalarını tavsiye ediyoruz.

5. Teknik Özellikler

Projektör Boyutları

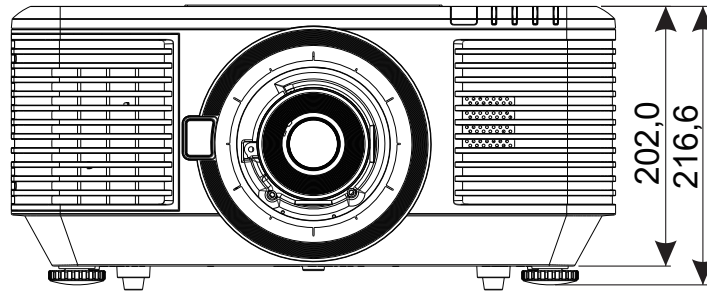
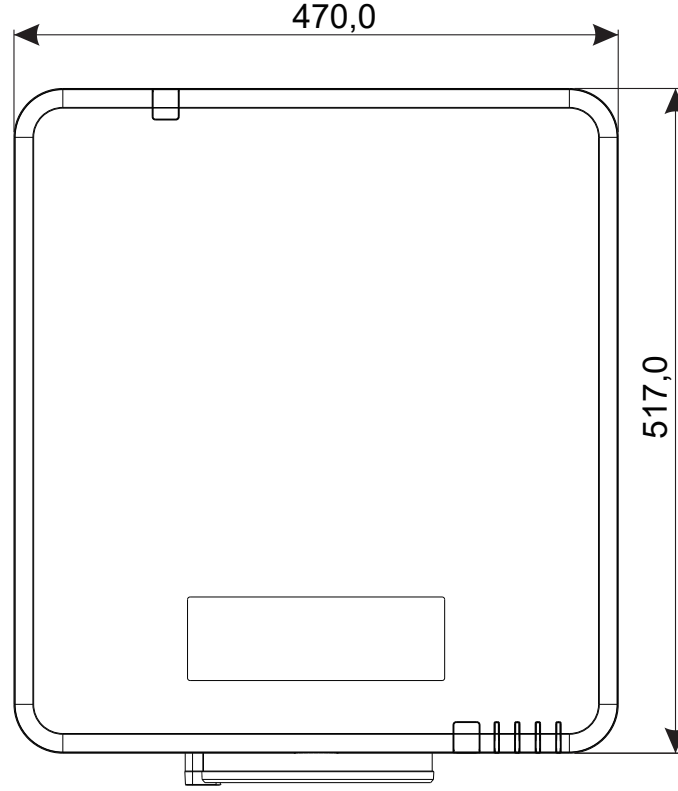

Projektör Veri Sayfası

Model Adı	DU7099Z	DU7199Z	DU7299Z
Görüntü Tipi	0,67 WUXGA, 1 DLP		
Parlaklık	7600 lümen	8600 lümen	9600 lümen
Yerel Çözünürlük	WUXGA (1920 x 1200)		
Maksimum Çözünürlük	4K(3840×2160)@60Hz		
Kontrast oranı	1.300:1 (Yerel) / 20.000:1 (Dinamik) / 3.000.000:1 (Tam Açık/Kapalı)		
Lazer Ömrü/Türü	20.000 saate kadar (Lazer Fosfor)		
Projeksiyon Oranı(*)	1,54 ~ 1,93		
Görüntü Boyutu (Köşegen)(*)	48,2"~300"		
Yansıtma Mesafesi(*)	2m~10m (6,56fit ~ 32,8fit)		
Yansıtma Merceği(*)	F#2,02~2,4 , f= 22,84~28,61 mm		
Yakınlaştırma Oranı(*)	1,25X Manuel Yakınlaştırma, Manuel Odaklama		
En/Boy Oranı	16:10		
Yamukluk Düzeltme	Dikey/Yatay ±30°		
Yatay Frekans	15 veya 31 - 91,4kHz		
Dikey Frekans	24 - 30 Hz, 47 - 120 Hz		
3D Uyumluluk	Evet (DLP® Link™, HDMI v2.0 Blu-ray, yan yana, çerçeve paketleme, üst ve alt)		
Hoparlör	Tepe 10W *2		
Mercek Kaydırma	Dikey: -%50 ila +%70, Yatay: -%15 ila +%15		
Bilgisayar Uyumluluğu	VGA, SVGA, XGA, SXGA, SXGA+, UXGA, WUXGA, 4K@60hz, Mac		
G/Ç Bağlantı Noktaları	HDMI v2 (x2) (HDCP v2.2 Uyumlu), DVI-D, Komponent (5 BNC) (RGBHV), 3D-Sync-In, VGA-In, Audio-In (Mini-Jack), Monitor-Out, Audio -Çıkış RCA (L/R), 3D Senkronizasyon, USB Tip A Güç (5V/1,5A), 12V Tetik, RS-232-Giriş, RS-232-Çıkış, Kablolu Uzaktan Giriş, Kablolu Uzaktan Çıkış, HDBaseT™(100Mbps), RJ45 (LAN) (10/100Mbps), USB (Servis)		
Yansıtma Yöntemi	Masa Üstü, Tavan Montajı, Dikey (Önden veya Arkadan)		
Güvenlik Çözümleri	Kensington® Güvenlik Yuvası, Güvenlik Çubuğu, Tuş Takımı Kilidi.		
Boyutlar (GxDxY)	470 x 517 x 202 mm (18,5" x 20,35" x 7,95")(ADJ ayağı olmadan)		
Ağırlık	20,6 kg (45,5lbs)	23,5 Kg (63,0lbs)	
Mevcut Renkler	Siyah ya da Beyaz		
Gürültü Seviyesi	34dB/32dB (Normal/ Eko. modu)	37dB/34dB (Normal/ Eko. modu)	40dB/38dB (Normal/ Eko. modu)
Güç Kaynağı	AC 100-240V, 50/60Hz		
Güç Tüketimi	465W (Normal)	540W (Normal)	575W (Normal)
	<0,5 W (Bekleme), <2W (Lan ile)		
Çevresel Çalışma Koşulu	0 ila 40°C sıcaklıkta, %10 ila %85 bağıl nem, yoğuşmasız		
Çevresel Saklama Koşulları	-10 ila 60°C sıcaklıkta, bağıl nem %5 ila %95, yoğuşmasız		

Not:

"*" : Standart mercek.

Projektör Zaman Tablosu

Sinyal	Çözünürlük	Y-SENK (KHz)	D-SENK (Hz)	Kompozit S_Video	Bileşen	VGA/BNC (Analog)	DVI	HDMI	HDBaseT
							(DİJİTAL)		
NTSC	–	15,734	60	O(3D:S)	–	–	–		
PAL/SECAM	–	15,625	50	O	–	–	–		
VESA	720 x 400	31,5	70,1	–	–	O	O		
	640 x 480	31,5	60	–	–	O(3D:FS,TB,SBS)	O(3D:FS,TB,SBS)		
	640 x 480	35	66,667	–	–	MAC13	MAC13		
	640 x 480	37,86	72,8	–	–	-	O		
	640 x 480	37,5	75	–	–	O	O		
	640 x 480	43,3	85	–	–	O	O		
	640 x 480	61,9	119,5	–	–	O	O		
	800 x 600	37,9	60,3	–	–	O(3D:FS,TB,SBS)	O(3D:FS,TB,SBS)		
	800 x 600	46,9	75	–	–	O	O		
	800 x 600	48,1	72,2	–	–	O	O		
	800 x 600	53,7	85,1	–	–	O	O		
	800 x 600	76,3	120	–	–	O(3D:FS)	O(3D:FS)		
	832 x 624	49,722	74,546	–	–	MAC16	MAC16		
	1024 x 768	48,4	60	–	–	O(3D:FS,TB,SBS)	O(3D:FS,TB,SBS)		
	1024 x 768	56,5	70,1	–	–	O	O		
	1024 x 768	60,241	75,02	–	–	MAC19	MAC19		
	1024 x 768	60	75	–	–	O	O		
	1024 x 768	68,7	85	–	–	O	O		
	1024 x 768	97,6	120	–	–	O(3D:FS)	O(3D:FS)		
	1152 x 870	68,68	75,06	–	–	MAC21	MAC21		
	1280 x 720	45	60	–	–	OO(3D:FS,TB,SBS)	O(3D:FS,TB,SBS)		
	1280 x 720	90	120	–	–	O(3D:FS)	O(3D:FS)	O	
	1280 x 768 (Boşluk Azaltma)	47,4	60	–	–	OO(3D:FS,TB,SBS)	O(3D:FS,TB,SBS)		
	1280 x 768	47,8	59,9	–	–	OO(3D:FS,TB,SBS)	O(3D:FS,TB,SBS)		
	1280 x 800	49,7	59,8	–	–	OO(3D:FS,TB,SBS)	O(3D:FS,TB,SBS)		
	1280 x 800	62,8	74,9	–	–	O	O		
	1280 x 800	71,6	84,9	–	–	O	O		
	1280 x 800	101,6	119,9	–	–	O(3D:FS)	O(3D:FS)		
	1280 x 1024	64	60	–	–	O (3D:TB,SBS)	O(3D:TB,SBS)		
	1280 x 1024	80	75	–	–	O	O		
	1280 x 1024	91,1	85	–	–	O	O		
	1280 x 960	60	60	–	–	O (3D:TB,SBS)	O(3D:TB,SBS)		
	1280 x 960	85,9	85	–	–	O	O		
1400 x 1050	65,3	60	–	–	O (3D:TB,SBS)	O(3D:TB,SBS)			
1440 x 900	55,9	59,9	–	–	O (3D:TB,SBS)	O(3D:TB,SBS)			
1600 x1200	75	60	–	–	O (3D:TB,SBS)	O(3D:TB,SBS)	O(3D:TB)		
1680 x1050 (Boşluk Azaltma)	64,67	59,88	–	–	O(3D:TB,SBS)	O(3D:TB,SBS)			
1680 x1050	65,29	59,95	–	–	O(3D:TB,SBS)	O(3D:TB,SBS)			
1920 x 1080	67,5	60	–	–	O(3D:TB,FS,SBS)	O(3D:TB,FS,SBS)			

Sinyal	Çözünürlük	Y-SENK (KHz)	D-SENK (Hz)	Kompozit S_Video	Bileşen	VGA/BNC (Analog)	DVI	HDMI	HDBaseT
							(DİJİTAL)		
VESA	1920 x 1200 (Boşluk Azaltma)	74,038	59,95	–	–	O(3D:TB,FS,SBS)	O(3D:TB,FS,SBS)		
	1280 x 1024	130	120 (Boşluk Azaltma)	–	–	–	–	O	–
	1400 x 1050	93,9	85	–	–	–	–	O	–
	1440 x 900	114,2	120 (Boşluk Azaltma)	–	–	–	–	O	–
	1600 x 1200	87,5	70	–	–	–	–	O	–
	1600 x 1200	93,8	75	–	–	–	–	O	–
	1600 x 1200	106,3	85	–	–	–	–	O	–
	1600 x 1200	152,4	120 (Boşluk Azaltma)	–	–	–	–	O	–
	1680 x 1050	82,3	75	–	–	–	–	O	–
	1680 x 1050	93,9	85	–	–	–	–	O	–
	1680 x 1050	133,4	120 (Boşluk Azaltma)	–	–	–	–	O	–
	1920 x 1200	74,6	60	–	–	–	–	O(3D:TB,FS,SBS)	–
	1920 x 1200	94	75	–	–	–	–	O	–
	1920 x 1200	107,2	85	–	–	–	–	O	–
	3840 x 2160	53,946	23,976	–	–	–	–	O	
	3840 x 2160	54	24	–	–	–	–	O	
	3840 x 2160	56,25	25	–	–	–	–	O	
	3840 x 2160	67,5	30	–	–	–	–	O	
	3840 x 2160	112,5	50	–	–	–	–	O	
	3840 x 2160	135	60	–	–	–	–	O	

SDTV	480i	15,734	60	–	O	–	–	(3D:FS)	
	576i	15,625	50	–	O	–	–	–	
EDTV	576p	31,3	50	–	O	–	–	–	
	480p	31,5	60	–	O	–	–	(3D:FS)	
HDTV	720p	37,5	50	–	O	–	–	(3D:FP,TB,SBS)	
	720p	45	60	–	O	–	–	(3D:FP,TB,FS,SBS)	
	1080i	33,8	60	–	O	–	–	–	
	1080i	28,1	50	–	O	–	–	(3D:SBS)	
	1080p	27	24	–	O	–	–	–	
	1080p	28	25	–	O	–	–	–	
	1080p	33,7	30	–	O	–	–	–	
	1080p	56,3	50	–	O	–	–	(3D:TB,SBS)	
	1080p	67,5	60	–	O	–	–	(3D:TB,SBS)	

O : Desteklenen frekans – : Desteklenmeyen frekans

FS ⇒ Alan Sıralı

TB ⇒ Üst / Alt

SBS ⇒ Yan Yana

FP ⇒ Çerçeve Paketleme

Panelin doğal çözünürlüğü 1920 x 1200 şeklindedir. Yerel çözünürlük harici çözünürlük metin veya satırı düzensiz boyutta görüntüleyebilir.

SDTV \ EDTV \ HDTV'de biraz gürültü olabilir, kabul edilebilir.

6. Mevzuata Uygunluk

FCC Uyarısı

Bu cihaz, FCC Kuralları Bölüm 15 uyarınca test edilmiş ve bir Sınıf A dijital aygıtıya yönelik sınırlarla uyumlu olduğu görülmüştür. Bu sınırlar cihaz ticari bir ortamda çalıştırıldığı zaman zararlı parazitlere karşı gerekli korumayı sağlayacak şekilde tasarlanmıştır.

Bu cihaz radyo frekansı enerjisi üretir, kullanır ve yayabilir, yönerge kılavuzuna uygun şekilde kurulmadığı takdirde, radyo iletişimi üzerinde zararlı parazitlere neden olabilir. Bu cihazın yerleşim alanında kullanılması zararlı parazitlere neden olabilir, bu durumda kullanıcının maliyetlerini kendisi üstlenerek parazitleri düzeltmesi gerekecektir.

Uyumdan sorumlu taraflarca açık bir biçimde onaylanmamış değişiklikler ve modifikasyonlar kullanıcının cihazı çalıştırma yetkisini geçersiz kılabilir.

Kanada

Bu sınıf B dijital cihaz Kanada ICES-003 ile uyumludur.

Güvenlik Onayları

FCC Sınıf A, CE, C-tick, CCC, KC/KCC, CU, CB, BIS, RoHS, PSB, ICES-003 (Kanada), cTUVus, BSMI ve Çin CECP

Bertaraf ve Geri Dönüşüm

Bu ürün düzgün şekilde elden çıkarılmadığı takdirde tehlikeli olabilecek başka elektronik atıklar içerebilir. Yerel, ulusal veya federal Yasalar uyarınca geri dönüştürün veya elden çıkarın. Daha fazla bilgi için, www.eiae.org adresinden Electronic Industries Alliance ile iletişime geçin.

7. RS-232 İletişimi

İletişim parametresi ayarları

Projektör kontrolü komutlarını girmek için seri kontrol komutunu kullanabilir veya Windows istemci terminal yazılımı üzerinden işletim verilerini alabilirsiniz.

Öğe	Parametre:
Saniyedeki bit	9600 bps
Veri Biti	8 bit
Parite	Yok
Dur Biti	1
Akış Kontrolü	Yok

İşlem komutları

İşlem komutu sözdizimi

Bir işlem komutunun önüne "op" karakteri eklenir, ardından kontrol komutları ve ayarlar boşluk [SP] bırakılarak eklenir ve "CR" ve "ASCII hex 0D" satır başı çiftiyle sonlandırılır. Seri kontrol komutlarının sözdizimi:

op[SP]<işlem komutu>[SP]<Ayar Değeri>[CR]

çalışma

Bunun bir işlem komutu olduğunu gösteren bir sabit.

[SP]

Bir boşluk belirtir.

[CR]

Komutun sonundaki satır başı çifti "CR" ve "ASCII hex 0D"yi gösterir.

Ayar değeri

İşlem komutunun ayarları

Ayar dizelerinin türleri	Ayarların karakterleri	Açıklama
Geçerli kurulumu sorgula	?	Soru işareti "?" mevcut kurulumun sorgulandığını gösterir
Ayar	=<settings>	Sözdizimi: Kurulum değerleriyle birlikte eklenen "=" simgesi
Ayar öğelerinin kurulum sırasını artırır	+	Bazı ayarlar adım adım değiştirilir. "+" simgesi bir adım yukarıya doğru değişimi gösterir
Ayarlama öğelerinin kurulum sırasını azaltır	-	Bazı ayarlar adım adım değiştirilir. "-" simgesi bir adım aşağı değişimi gösterir
İşlem komutunu yürüt	Yok	Belirli işlem komutları, girişten sonra başka ayar veya düzenleyici olmaksızın yürütülür.

Örnekler:

Kontrol öğeleri	Giriş komut satırı	Projektör dönüş mesajı
Geçerli parlaklığı sorgula	çalışma parlaklığı?[CR]	ÇALIŞMA PARLAKLIĞI = 50
Parlaklığı ayarla	çalışma parlaklığı = 100[CR]	ÇALIŞMA PARLAKLIĞI = 100
Kapsam dışı veya desteklenmiyor	çalışma parlaklığı = 200[CR]	ÇALIŞMA PARLAKLIĞI = YOK
Geçersiz komut	çalışma parlaklığı = 100[CR]	*Geçersiz biçim#

İşlev	Çalışma	Ayarla	AI	Inc	Dec	EXE	Değerler
Auto Source	auto.src	V	V				0 = Off 1 = On
HDMI Color Space	color.space	V	V				0 : Auto 1 : RGB 2 : YUV
HDMI Range	hdmi.range	V	V				0 : Auto 1 : Full 2 : Limited
HDMI Format	hdmi.format	V	V				0 : Auto 1 : RGB Limited 2 : RGB Full 3 : YUV Limited 4 : YUV Full
Video AGC	video.agc	V	V				0 : Off 1 : On
Video Saturation	video.saturation	V	V	V	V		0 ~ 100
Video Tint	video.tint	V	V	V	V		0 ~ 100
Closed Caption	cc	V	V				0 : Off 1 : On
H Position	h.pos	V	V	V	V		-5 ~ +5 -100 ~ +100(Auto Sync Off)
V Position	v.pos	V	V	V	V		-5 ~ +5 -100 ~ +100(Auto Sync Off)
Phase	phase	V	V	V	V		0 ~ 31
clock	clock	V	V	V	V		-5 ~ +5
Auto Sync	auto.sync	V	V				0 : Off 1 : On
HDBaseT Control	hdbaset	V	V				0 : Off 1 : On
HDBaseT Connect	hdbaset.connect		V				0 : Disconnect 1 : Connected
3D	threed	V	V				0 : DLP-Link 1 : IR
3D Sync Invert	threed.syncinvert	V	V				0 = Off 1 = On
3D Format	threed.format	V	V				0 : Auto 1 : Top / Bottom 2 : Frame Sequential 3 : Frame Packing 4 : Side by side 5 : Off
3D Sync Out Delay	threed.syncdelay	V	V				0 ~ 359
3D Sync Input	threed.syncinput		V				0 : Internal 1 : External
3D Sync Output	threed.syncoutput	V	V				0 : Internal 1 : External

İşlev	Çalışma	Ayarla	AI	Inc	Dec	EXE	Değerler
Picture Mode	pic.mode	V	V				0:Presentation 1:Bright 2:Game 3:Movie 4: Vivid 5: Blending 6: sRGB 7:DICOM SIM 8:User 9: 3D 10: HDR 10
Brightness	bright	V	V	V	V		0 ~ 100
Contrast	contrast	V	V	V	V		0 ~ 100
HDR Control	hdr.control	V	V				0 : Auto 1 : Off 2 : HDR 10
HDR Mode	hdr.mode	V	V				0 : PQ-L300 1 : PQ-L400 2 : PQ-L500 3 : PQ-L600 4 : PQ-L700
Dynamic Black	dblack	V	V				0 = Off 1 = On
"Projector Light (Light Off Timer)"	projector.light	V	V				0 : Disable 1: 1 Sec 2: 2 Sec 3: 3 Sec 4: 4 Sec
HSG/Red Gain	hsg.r.gain	V	V	V	V		5 ~ 195
HSG/Green Gain	hsg.g.gain	V	V	V	V		5 ~ 195
HSG/Blue Gain	hsg.b.gain	V	V	V	V		5 ~ 195
HSG/Cyan Gain	hsg.c.gain	V	V	V	V		5 ~ 195
HSG/Magenta Gain	hsg.m.gain	V	V	V	V		5 ~ 195
HSG/Yellow Gain	hsg.y.gain	V	V	V	V		5 ~ 195
HSG/Red/Saturation	hsg.r.sat	V	V	V	V		0 ~ 199
HSG/Green/Saturation	hsg.g.sat	V	V	V	V		0 ~ 199
HSG/Blue/Saturation	hsg.b.sat	V	V	V	V		0 ~ 199
HSG/Cyan/Saturation	hsg.c.sat	V	V	V	V		0 ~ 199
HSG/Magenta/Saturation	hsg.m.sat	V	V	V	V		0 ~ 199
HSG/Yellow/Saturation	hsg.y.sat	V	V	V	V		0 ~ 199
HSG/Red/Hue	hsg.r.hue	V	V	V	V		-99 ~ 99
HSG/Green/Hue	hsg.g.hue	V	V	V	V		-99 ~ 99
HSG/Blue/Hue	hsg.b. hue	V	V	V	V		-99 ~ 99
HSG/Cyan/Hue	hsg.c. hue	V	V	V	V		-99 ~ 99
HSG/Magenta/Hue	hsg.m. hue	V	V	V	V		-99 ~ 99
HSG/Yellow/Hue	hsg.y. hue	V	V	V	V		-99 ~ 99
HSG/White/Red Gain	hsg.wr.gain	V	V	V	V		0 ~ 399
HSG/White/Green Gain	hsg.wg.gain	V	V	V	V		0 ~ 399
HSG/White/Blue Gain	hsg.wb.gain	V	V	V	V		0 ~ 399
Brilliant Color	bri.color	V	V	V	V		0 ~ 10
Sharpness	sharp	V	V	V	V		0 ~ 31

İşlev	Çalışma	Ayarla	AI	Inc	Dec	EXE	Değerler
Gamma	gamma	V	V				0 = 1.8 1 = 2.0 2 = 2.2 3 = 2.4 4 = B&W 5 = Linear
Color Temperature	color.temp	V	V				0 = Warm 1 = Normal 2 = Cold
Input Balance /Red Offset	red.offset	V	V	V	V		-100 ~ +100
Input Balance /Green Offset	green.offset	V	V	V	V		-100 ~ +100
Input Balance /Blue Offset	blue.offset	V	V	V	V		-100 ~ +100
Input Balance /Red Gain	red.gain	V	V	V	V		0 ~ 200
Input Balance /Green Gain	green.gain	V	V	V	V		0 ~ 200
Input Balance /Blue Gain	blue.gain	V	V	V	V		0 ~ 200
Picture Mode Reset	pic.mode.reset	V					0 = Current 1 = All
Aspect Ratio	aspect	V	V				0 = Fill 1 = 4:3 2 = 16:9 3 = LetterBox 4 = 2.35:1 5 = 16:10 6 = Auto
Digital Zoom	digi.zoom.in	V	V	V	V		0 ~ +10
	digi.zoom.out	V	V	V	V		-40 ~ 0
H Image Shift	img.hshift	V	V	V	V		-50 ~ +50
V Image Shift	img.vshift	V	V	V	V		-50 ~ +50
V Keystone	v.keystone	V	V	V	V		-30 ~ +30
H Keystone	h.keystone	V	V	V	V		-30 ~ +30
Auto Keystone	auto.keystone	V	V				0 = Off 1 = On
4 Corner Top Left X	4corner.tlx	V	V	V	V		0 ~ +60
4 Corner Top Left Y	4corner.tly	V	V	V	V		0 ~ +60
4 Corner Top Right X	4corner.trx	V	V	V	V		0 ~ +60
4 Corner Top Right Y	4corner.try	V	V	V	V		0 ~ +60
4 Corner Bottom Left X	4corner.blx	V	V	V	V		0 ~ +60
4 Corner Bottom Left Y	4corner.bly	V	V	V	V		0 ~ +60
4 Corner Bottom Right X	4corner.brx	V	V	V	V		0 ~ +60
4 Corner Bottom Right y	4corner.bry	V	V	V	V		0 ~ +60
4 Corner Reset	4corner.reset					V	
Mask Top	mask.top	V	V	V	V		0 ~ 100
Mask Bottom	mask.bottom	V	V	V	V		0 ~ 100
Mask Left	mask.left	V	V	V	V		0 ~ 100
Mask Right	mask.right	V	V	V	V		0 ~ 100
Projection	projection	V	V				0 = Front 1 = Rear 2 = Ceiling 3 = Rear + Ceiling

İşlev	Çalışma	Ayarla	AI	Inc	Dec	EXE	Değerler
Screen Format	screen.format	V	V				0 : 16:10 1 : 16:9 2 : 4:3 3: 2.35:1
Screen Position	screen.shift	V	V	V	V		16:10 : Not Available 16:9 : -60 ~ 60 4:3 : -160 ~ 160 2.35:1 : -191 ~ 191
Alignment Reset	align.reset					V	
Test Pattern	test.pattern	V	V				0 = Grid 1 = White 2 = Red 3 = Green 4 = Blue 5 = Black 6 = RGB Ramps 7 = Color Bar 8 = Setp Bar 9 = CheckBoard 10 = Horizontal Lines 11 = Vertical Lines 12 = Diagnoal Lines 13 = Horizontal Ramps 14 = Vertical Ramps 15 = Off
Direct Power On	direct.poweron	V	V				0 : Off 1 : On
Signal Power On VGA	signal.poweron.vga	V	V				0 : Off 1 : On
Signal Power On HDMI	signal.poweron.hdmi	V	V				0 : Off 1 : On
Light Mode	light.mode	V	V				0: Normal 1: ECO 2: Custom Light
Custom Light	custom.light	V	V	V	V		25 ~ 100
Fan Speed	fanspeed	V	V				0 = Normal 1 = High
IR Control	ir.control	V	V				0 : Front + Rear IR On 1 : Front IR On 2 : Rear IR On 3 : Front + Rear IR Off
Remote ID	remote.id	V	V				0 ~ 99
HDMI1 EDID	edid.mode.hdmi1	V	V				0 : Enhanced 1 : Standard
HDMI2 EDID	edid.mode.hdmi2	V	V				0 : Enhanced 1 : Standard
HDBaseT EDID	edid.mode.hdbt	V	V				0 : Enhanced 1 : Standard
NetWork Status	net.status		V				0 : Disconnect 1 : Connected
NetWork / DHCP	net.dhcp	V	V				0 = Off 1 = On
NetWork / IP Address	net.ipaddr	V	V				<string>
NetWork / Subnet	net.subnet	V	V				<string>
NetWork / Gateway	net.gateway	V	V				<string>
NetWork / DNS	net.dns	V	V				<string>

İşlev	Çalışma	Ayarla	AI	Inc	Dec	EXE	Değerler
NetWork Apply	net.apply	V					0 : Cancel 1 : OK
Standby Power	standby.power	V	V				0: Normal 1: ECO 2: On By Lan 3: On By HDBaseT
No Signal Power Off	nosignal.poweroff	V	V				0 ~ 36
Sleep Timer	sleep.timer	V	V				0 ~ 120
Volume	volume	V	V	V	V		0 ~ 10
Mic Volume	mic.volume	V	V	V	V		0 ~ 10
Mic	mic	V	V				0 : Off 1 : On
Air Filter Hours	airfilter.hours		V				<string>
Air Filter Time Reminder	airfilter.reminder	V	V				0 : Off (default) 1 : 300 Hrs 2 : 500 Hrs 3 : 1000 Hrs 4 : 1500 Hrs 5 : 2000 Hrs
Air Filter Reset Timer	airfilter.reset					V	
Rental Mode Password Reset	rental.pwd.reset					V	
Constant Brightness	laser.cbc.enable	V	V				0 : Off 1 : On
Blank Screen Color	blankscreen.color	V	V				0 = Logo 1 = Black 2 = Red 3 = Green 4 = Blue 5 = White
Logo	logo	V	V				0 = Std. 1 = Black 2 = Blue
Message	message	V	V				0 : Off 1 : On
MENU Position	menu.position	V	V				0 : Center 1 : Up 2 : Down 3 : Left 4 : Right
MENU Timer	menu.timer	V	V				0 : Off 1 : 20 sec. 2 : 40 sec. 3 : 60 sec.
MENU Translucent	menu.trans	V	V				0 : Off 1 : 50% 2 : 100%
Keypad Lock	keypad.lock	V	V				0 : Off 1 : On
Security Lock	security.lock	V	V				1 : Up 2 : Down 3 : Left 4 : Right
Security Unlock	security.unlock	V					1 : Up 2 : Down 3 : Left 4 : Right

İşlev	Çalışma	Ayarla	Al	Inc	Dec	EXE	Değerler
Language	lang	V	V				0 = English 1 = French 2 = German 3 = Spanish 4 = Portugues 5 = Simplified Chinese 6 = Traditional Chinese 7 = Italian 8 = Norwegian 9 = Swedish 10 = Dutch 11 = Russian 12 = Polish 13 = Finnish 14 = Greek 15 = Korean 16 = Hungarian 17 = Czech 18 = Turkish 19 = Japanese 20 = Danish
Reset All	reset.all					V	
Source Info	source.info		V				<string>
Light Hours 1	light1.hours		V				<string>
Light Hours 1 Reset	light1.reset					V	
Remote Code	remote.code		V				<string>
Software Version	sw.ver		V				<string>
Serial Number	ser.no		V				<string>
Auto Image	auto.img					V	
Light 1 Status	light1.stat		V				0 = Off 1 = On
Model	model		V				<string>
Pixel Clock	pixel.clock		V				<string>
H Refresh Rate	h.refresh		V				<string>
V Refresh Rate	v.refresh		V				<string>
Blank	blank	V	V				0 = Off 1 = On
Power On	power.on					V	
Power Off	power.off					V	
Projector Status	status		V				0 : Reset 1 : Standby 2 : Active 3 : Cooling 4 : Warmup 5 : Powerup 6 : Failure
Mute	mute	V	V				0 : Off 1 : On
Freeze	freeze	V	V				0 : Off 1 : On
Internal Speaker	speaker	V	V				0 : Off 1 : On

İşlev	Çalışma	Ayarla	AI	Inc	Dec	EXE	Değerler
Input Select	input.sel	V	V				1 :VGA 2: RGB2 3: DVI 4: Video 5: S-Video 6: HDMI 1 7: BNC 8: Component 9: HDMI 2 15: HDBaseT
Art-Net Enable	artnet.enable	V	V				0 = Off 1 = On (2.X.X.X) 2 = On (10.X.X.X) 3 = On (Manual)
Art-Net Net	artnet.net	V	V				0 ~ 127
Art-Net SubNet	artnet.subnet	V	V				0 ~ 15
Art-Net Universe	artnet.universe	V	V				0 ~ 15
Art-Net Start Address	artnet.start.addr	V	V				1 ~ 508
Art-Net Apply	artnet.apply	V	V				0 : Cancel 1 : OK
Art-Net Channel 1 Function	artnet.ch1.func	V	V				0 = None 1 = Power 2 = PIC-MUTE 3 = Power Level 4 = Input 5 = Channel Control
Art-Net Channel 2 Function	artnet.ch2.func	V	V				0 = None 1 = Power 2 = PIC-MUTE 3 = Power Level 4 = Input 5 = Channel Control
Art-Net Channel 3 Function	artnet.ch3.func	V	V				0 = None 1 = Power 2 = PIC-MUTE 3 = Power Level 4 = Input 5 = Channel Control
Art-Net Channel 4 Function	artnet.ch4.func	V	V				0 = None 1 = Power 2 = PIC-MUTE 3 = Power Level 4 = Input 5 = Channel Control
Art-Net Channel 5 Function	artnet.ch5.func	V	V				0 = None 1 = Power 2 = PIC-MUTE 3 = Power Level 4 = Input 5 = Channel Control

Lens related function

Function	Operation	Set	Get	Inc	Dec	EXE	Values
Lens Lock	lens.lock	V	V				0: off 1:on
Lens zoom in	zoom.in					V	
Lens zoom in 2	zoom.in.2					V	
Lens zoom in 3	zoom.in.3					V	
Lens zoom out	zoom.out					V	
Lens zoom out 2	zoom.out.2					V	
Lens zoom out 3	zoom.out.3					V	
Lens focus near	focus.near					V	
Lens focus near 2	focus.near.2					V	
Lens focus near 3	focus.near.3					V	
Lens focus far	focus.far					V	
Lens focus far 2	focus.far.2					V	
Lens focus far 3	focus.far.3					V	
Lens up	lens.up					V	
Lens up 2	lens.up.2					V	
Lens up 3	lens.up.3					V	
Lens down	lens.down					V	
Lens down 2	lens.down.2					V	
Lens down 3	lens.down.3					V	
Lens left	lens.left					V	
Lens left 2	lens.left.2					V	
Lens left 3	lens.left.3					V	
Lens right	lens.right					V	
Lens right 2	lens.right.2					V	
Lens right 3	lens.right.3					V	
Lens center	lens.center					V	
Lens type	lens.type	V	V				0 : Non-UST Lens 1 : UST Lens
Lens load	lens.load	V					1~8
Lens save	lens.save	V					1~8
Lens clear	lens.clear	V					1~8

8. Hizmetler

Avrupa, Orta Doğu ve Afrika

Vivitek Servis & Destek
Zandsteen 15
2132 MZ Hoofddorp
The Netherlands
Tel: Monday - Friday 09:00 - 18:00
English (UK): 0333 0031993
Germany: 0231 7266 9190
France: 018 514 8582
Russian: +7 (495) 276-22-11
International: +31 (0) 20 721 9318
Emai: support@vivitek.eu
URL: <http://www.vivitek.eu/support/contact-support>

Kuzey Amerika

Vivitek Servis Merkezi
15700 Don Julian Road, Suite B
City of Industry, CA. 91745
U.S.A
Tel: 855-885-2378 (Toll-Free)
Email: T.services1@vivitekcorp.com
URL: www.vivitekusa.com

Asya ve Tayvan

Vivitek Servis Merkezi
7F, No.186, Ruey Kuang Road, Neihu District
Taipei, Taiwan 11491
Tel: 886-2-8797-2088, ext. 6899 (Direct)
Tel: 0800-042-100 (Toll-Free)
Email: kenny.chang@vivitek.com.tw
URL: www.vivitek.com.tw

中国/China

Vivitek客服中心
上海市闵行区申长路618号绿谷广场A座7楼
邮政编码: 201106
400客服热线: 400 888 3526
公司电话: 021-58360088
客服邮箱: service@vivitek.com.cn
官方网站: www.vivitek.com.cn



Visit www.vivitekc corp.com for more product info
Copyright (c) 2023 Delta Electronics, Inc. All Rights Reserved

A brand of  DELTA