



DU7099Z  
DU7199Z  
DU7299Z

Brukerhåndbok

# Innholdsfortegnelse

<b>1. Generell informasjon</b>	<b>5</b>
Opphavsrett .....	5
Fraskrivelse .....	5
Vedkjennelse av varemerker .....	5
<b>Viktige sikkerhetsopplysninger</b> .....	<b>6</b>
Symboler som brukes .....	6
Generell sikkerhetsinformasjon .....	6
Symboler som brukes .....	6
<b>Laseradvarsel</b> .....	<b>7</b>
Klasse 3R laserprodukt .....	7
Laserparametere .....	7
<b>Informasjon om risikogruppe 3</b> .....	<b>8</b>
<b>Advarselsmerker</b> .....	<b>9</b>
<b>Plassering til laseråpning</b> .....	<b>10</b>
<b>Sikringsbrytere</b> .....	<b>10</b>
<b>Generell merknad</b> .....	<b>11</b>
Strømforsyning .....	11
Rengjøre projektoren .....	11
Forskriftsmessige advarsler .....	11
Symbolforklaringer .....	11
Pass spesielt på laserstråler! .....	11
Advarsel om sollys .....	11
<b>2. Komme i gang</b>	<b>12</b>
<b>Innholdet i pakken</b> .....	<b>12</b>
<b>Projektorfunksjoner</b> .....	<b>13</b>
<b>Projektorfunksjoner</b> .....	<b>13</b>
<b>Koble til kildeenheter</b> .....	<b>14</b>
Kontrolltastatur .....	14
<b>Fjernkontroller (SRC) + funksjon</b> .....	<b>15</b>
Angi kontroll-ID-nummer .....	16
Rekkevidde .....	17
Batterier .....	17
<b>Installasjonsveiledning</b> .....	<b>18</b>
Bekreft installasjonsstedet .....	18
Merknader om kjøling .....	18
Installasjonsmelding .....	19
Alternativer for oppsett og projisering .....	19
Montere projektoren .....	20
Samsvar ved montering i tilpasset stativ .....	20
Installere eller fjerne den valgfrie linsen .....	21
Linseserie .....	22

# Innholdsfortegnelse

<b>Startveiledning for projektor</b> .....	<b>23</b>
1 Koble til strøm og kildeenheter.....	23
2 Strøm PÅ/AV.....	23
3 Velg kildeenhet.....	23
4 Justere vipping på projektoren.....	24
Justere posisjonen til det projiserte bildet ved hjelp av linseforskyvning .....	24
<b>3. Innstillinger på skjermmenyen</b> .....	<b>25</b>
<b>Skjermmenykontroll</b> .....	<b>25</b>
Navigere i skjermmenyen .....	25
<b>Inngang-meny</b> .....	<b>26</b>
Automatisk kildevalg .....	26
HDMI .....	27
Analog.....	27
3D.....	27
Signalstrøm på .....	28
Testmønster .....	28
<b>Bilde-meny</b> .....	<b>29</b>
Bildemodus .....	30
Lysstyrke .....	30
Kontrast.....	30
Fargestyring.....	30
Avansert .....	31
Tilbakestill bildemodus .....	31
<b>Justering-meny</b> .....	<b>32</b>
Bildeformat.....	33
Digital zoom .....	33
Perspektivkontroll.....	33
4 hjørne .....	33
Maskering.....	33
Projeksjon.....	33
Skjerminnstillinger .....	33
Objektivinnstillinger.....	34
Tilbakestilling av justering .....	34
<b>Kontroll-meny</b> .....	<b>35</b>
Direkte strøm på .....	36
Lyskilde.....	36
Høyfjell.....	36
IR-kontroll.....	36
Fjernkontroll-ID .....	37
HDBaseT.....	37
Nettverk.....	37
Oppsett for Art-Net.....	43
Leiemodus.....	44

# Innholdsfortegnelse

<b>Innstill.-meny</b> .....	<b>45</b>
Øko.....	46
Lyd.....	46
Luftfilter .....	46
Bakgrunnsfarge .....	46
Meny .....	46
Tastaturlås.....	46
Sikkerhetslås.....	47
Språk.....	47
Miljøstatus.....	47
Tilbakestill alle .....	48
<b>Info-skjerm</b> .....	<b>48</b>
<b>4. Feilsøking</b> .....	<b>49</b>
Vanlige problemer og løsninger .....	49
Tips til feilsøking .....	49
LED-indikatormeldinger .....	50
Spørsmål og svar om problem med bilde.....	51
Problemer med lyskilde .....	51
Problemer med fjernkontrollen.....	51
Problemer med lyd .....	52
Sende projektoren til service .....	52
Spørsmål og svar om HDMI .....	53
<b>5. Spesifikasjoner</b> .....	<b>54</b>
Projektorens mål.....	54
Datablad for projektor .....	55
Projektor-tidtabell.....	56
<b>6. Samsvar med forskrifter</b> .....	<b>58</b>
FCC-advarsel.....	58
Canada .....	58
Sikkerhetssertifikater .....	58
Kassering og resirkulering .....	58
<b>7. RS-232-kommunikasjon</b> .....	<b>59</b>
Oppsett av kommunikasjonsparameter.....	59
Driftskommandoer .....	59
Lens related function .....	67
<b>8. Servies</b> .....	<b>68</b>



# 1. Generell informasjon

## Opphavsrett

Denne utgivelsen, inkludert alle fotografier, illustrasjoner og programvare, er beskyttet under internasjonale lover for opphavsrett, med enerett. Verken denne veiledningen, eller noe av materialet i den, kan reproduseres uten skriftlig tillatelse fra skaperen. © Copyright 2023

## Fraskrivelse

Informasjonen i dette dokumentet kan endres uten forvarsel. Produsenten fremsetter ingen krav eller garantier med hensyn til innholdet i dette dokumentet, og fraskriver seg konkret alle garantier, salgbarhet eller egnethet for et bestemt formål. Fabrikanten forbeholder seg rettigheten til å revidere denne publikasjonen og gjøre endringer nå og da til innholdet herav uten forpliktelse til å melde i fra til noen om en slik revidering eller endring.

## Vedkjennelse av varemerker



Kensington er et USA-registrert varemerke for ACCO Brand Corporation med utstedte registreringer og søknader i andre land over hele verden.



HDMI, HDMI-logoen og High-Definition Multimedia Interface er varemerker eller registrerte varemerker for HDMI Licensing LLC i USA og andre land.



HDBaseT™ og HDBaseT Alliance-logoen er varemerker for HDBaseT Alliance.

Alle andre produktnavn som brukes i denne veiledningen, tilhører sine respektive eiere og er anerkjent.

## Viktige sikkerhetsopplysninger

**Viktig:**

Vi anbefaler sterkt at du leser denne delen nøye før du bruker projektoren. Disse instruksjoner for sikkerhet og bruk vil sikre at du får glede av projektoren i mange år. Ta vare på denne bruksanvisningen for fremtidig oppslag.

## Symboler som brukes

Advarselssymbolene som brukes på enheten og i denne håndboken varsler deg om farlige situasjoner.

Følgende stiler brukes i denne bruksanvisningen for å varsle deg om viktig informasjon.

**Obs:**

Gir tilleggsinformasjon om emnet.

**Viktig:**

Gir tilleggsinformasjon som ikke bør overses.

**Vær varsom:**

Varsler deg om situasjoner som kan skade enheten.

**Advarsel:**

Varsler deg om situasjoner som kan skade enheten, skape et farlig miljø eller forårsake personskade.

Gjennom hele denne bruksanvisningen er deler og elementer i skjermmenyene merket med fet skrift, som på dette eksemplet:

Trykk Menyknappen på fjernkontrollen for å åpne hovedmenyen.

## Generell sikkerhetsinformasjon

- Ikke åpne kabinettet på enheten. Enheten har ingen deler som kan repareres av bruker. For service og vedlikehold må man kontakte kvalifisert servicepersonell.
- Følg alle advarsler og forsiktighetsregler i denne håndboken og på enhetens kabinett.
- Ikke se inn i linsen når lyskilden er på for å unngå å skade øynene.
- Ikke plasser enheten på en ustabil overflate, tralle eller stativ.
- Unngå å bruke systemet i nærheten av vann, i direkte sollys eller i nærheten av et varmeapparat.
- Ikke plasser tunge gjenstander som bøker eller poser på enheten.

## Symboler som brukes

Dette produktet er beregnet på voksne som har evnen til å betjene denne maskinen.

Skriv ned projektorens modellnummer og serienummer, og ta vare på informasjonen for vedlikeholdsformål i fremtiden. Dersom man mister eller får frastjålet utstyret, vil informasjonen også kunne brukes i en politianmeldelse.

Modellnummer:

Serienummer:

## Laseradvarsel

### Klasse 3R laserprodukt

Dette laserproduktet er klassifisert som klasse 3R under alle bruksforhold.



**LASERLYS – UNNGÅ DIREKTE EKSPONERING AV ØYE.**

Ikke pek laseren eller la laserlyset pekes eller reflekteres mot andre mennesker eller reflekterende gjenstander.



Direkte eller spredt lys kan være farlig for øyne og hud.

Det er fare for at øyne eksponeres for laserstråling dersom de medfølgende instruksjonene ikke følges.

**Vær varsom** – Bruk av kontroller, justeringer eller fremgangsmåter ut over de som er spesifisert her kan medføre eksponering for farlig stråling

### Laserparametere

Bølgelengde	449–461 nm (blå)
Driftsmodus	Pulserende, på grunn av bildefrekvens
Pulsbredde	1,12 ms
Pulsrepetisjonsfrekvens	120 Hz
Maksimal laserenergi	0,611 mJ
Samlet intern effekt	> 100 W
Tilsynelatende kildestørrelse	> 10 mm ved linsestopp
Divergens	> 100 milliradian

## Informasjon om risikogruppe 3

### Lysfarevarsel



Dersom det følgende ikke overholdes, kan det føre til alvorlig personskade:

- Ingen direkte eksponering for strålen er tillatt, RG3 IEC 62471-5:2015.
- Operatørene må kontrollere tilgang til strålen innen fareavstanden eller montere produktet høyt nok til å forhindre at titteres øyne eksponeres innen fareavstanden.

Fareavstanden er avstanden, som målt fra projeksjonslinsen, der intensiteten eller energien per overflateenhet er lavere enn gjeldende eksponeringsgrense på hornhinnen eller huden. Hvis noen er innenfor fareavstanden, anses eksponering for strålen som utrygt.

Fareavstanden for denne projektoren er 0–150 cm.

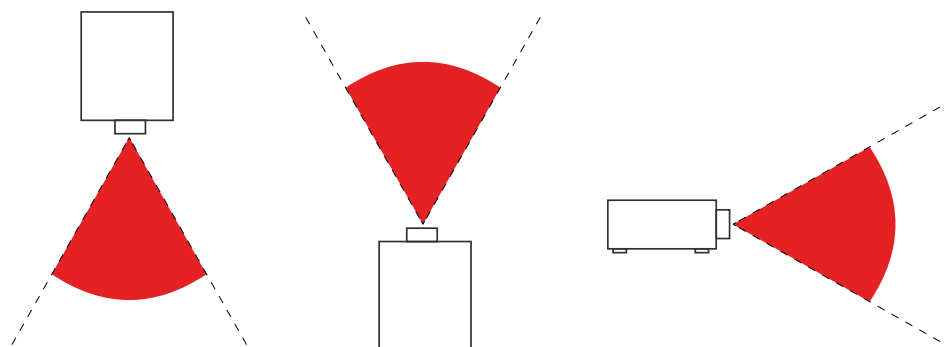

### Obs:

Denne projektoren er et RG3-produkt, som må installeres på et trygt sted og håndteres av kvalifisert og profesjonelt opplært personell

For installasjon og fjerning av linsen kontakter du forhandleren for å få tak i fagfolk. Ikke prøv å installere projektoren selv, ellers kan det skade synet.

Dersom projektoren monteres over hodet, må det holdes minst 3 meters avstand mellom gulvoverflaten og RG3-området. Operatørene skal kontrollere tilgang til strålen innen fareavstanden eller montere produktet høyt nok til å forhindre at titteres øyne eksponeres innen fareavstanden.

## Advarselsmerker

Etiketter med informasjon om sikkerhetsfarer og advarsler er plassert på følgende steder:

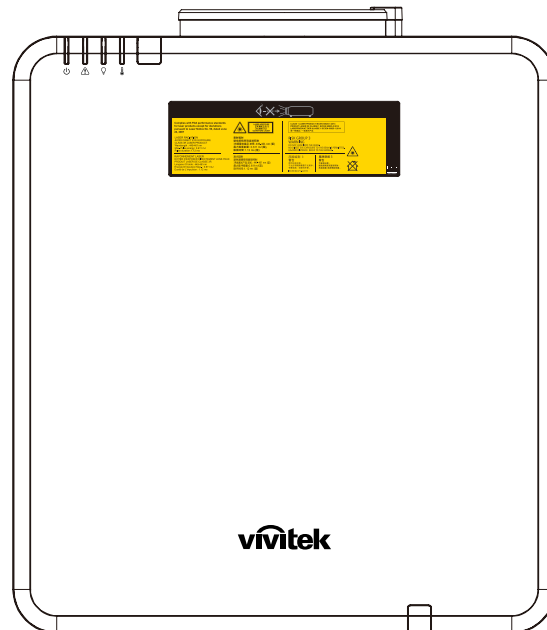

Farevarselssymbol og blenderåpningsetikett og forklarende etikett

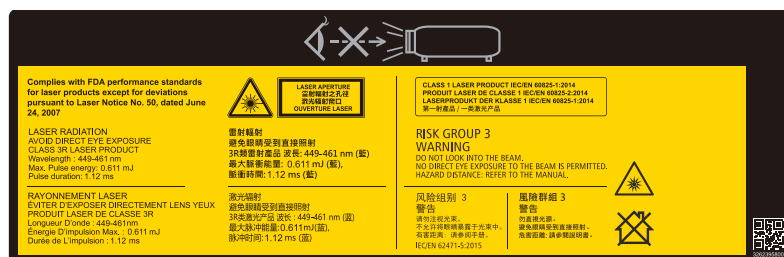

## Plassering til laseråpning

Tegningen under viser hvor laseråpningen er. Vær forsiktig så ikke øyet ser lyset direkte.

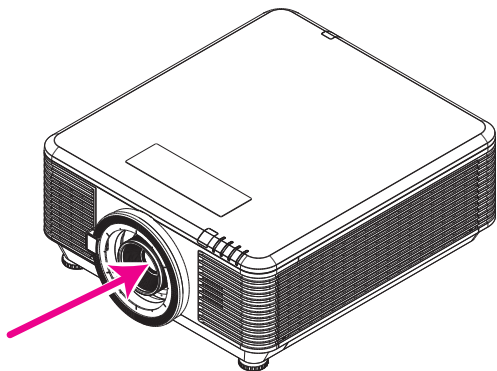

Laseråpning

## Sikringsbrytere

Denne maskinen har 2 (toppdeksel x 1, linse x 1) sikringsbrytere for å beskytte mot lekkasje av laserlys.

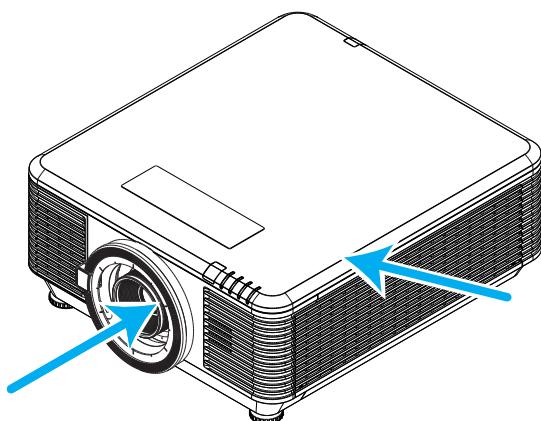

1. Systemet slås av når toppdekslet er fjernet.
2. Slår av systemet individuelt når linsen fjernes eller ikke installeres riktig.

## Generell merknad

### Strømforsyning

- Bruk kun den medfølgende strømledningen.
- Ikke legg noe på strømledningen. Plasser strømledningen der den ikke er i veien for folk som går.
- Fjern batteriene fra fjernkontrollen når den legges til oppbevaring eller ikke skal in brukes på en lengre stund.

### Rengjøre projektoren

- Trekk ut strømledningen før rengjøring.
- La lyskilden kjøle seg ned i ca. én time.

### Forskriftsmessige advarsler

Før du installerer og bruker projektoren, må du lese forskriftsmerknadene i Samsvar med forskrifter på side [58](#).

### Symbolforklaringer



**KASSERING:** Elektrisk og elektronisk utstyr skal ikke kastes som vanlig husholdningsavfall. I EU og EØS må man bruke egne gjenvinningstjenester.

### Pass spesielt på laserstråler!

Man må være spesielt forsiktig når DLP-projektorer og laserutstyr med høy effekt brukes i samme rom. Hvis en laserstråle treffer projektorlinsen direkte eller indirekte, kan det føre til alvorlig skade på Digital Mirror Devices (DMD™).

### Advarsel om sollys

Unngå å bruke projektoren i direkte sollys. Hvis sollys treffer projektorlinsen, kan det føre til alvorlig skade på Digital Mirror Devices (DMD™).

## 2. Komme i gang

### Innholdet i pakken

Pakk forsiktig ut projektoren, og kontroller at følgende er inkludert:

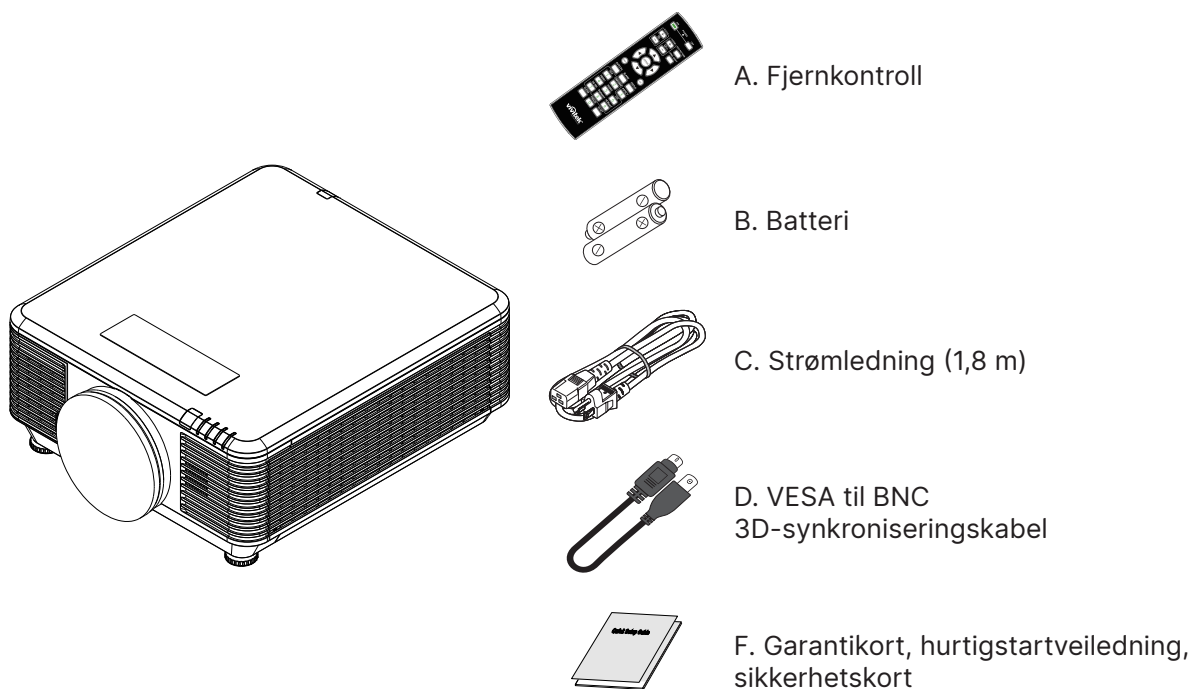
**Obs:**

Kontakt forhandleren umiddelbart hvis noe mangler, ser ut til å være skadet eller hvis enheten ikke fungerer. Det anbefales at du oppbevarer originalemballasjen i tilfelle du blir nødt til å returnere utstyret for garantiservice.

**Vær varsom:**

Ikke bruk projektoren i støvete miljø.



## Projektorfunksjoner

- Kompatibel med alle store videostandarder inkludert NTSC, PAL og SECAM
- Den høye lysstyrkeklassifiseringen gjør at man kan gi presentasjoner i dagslys eller i opplyste rom
- Fleksibelt oppsett gjør at man kan projisere bak- og forfra
- Synslinjeprojeksjoner forblir firkantede, med avansert keystone-korreksjon for vinklede projeksjoner
- Inndatakilde oppdages automatisk
- Høy lysstyrke for projisering i omtrent alle miljøer
- Støtter oppløsninger på opptil 4K UHD for klare og skarpe bilder
- Teknologiene DLP® og BrilliantColor™ fra Texas Instruments
- Midtstilt linse for enkel montering
- Horisontal og vertikal linseforskyvning
- Nettverksklar for integrasjon og systemadministrasjon via RJ45
- Forseglet motor for å minimere påvirkning fra støv og røyk
- Tyverisikringsfunksjoner inkluderer: Kensington-sikkerhetsspor, sikkerhetsstang
- Innebygd HDBaseT-mottaker. HDBaseT™-grensesnitt med støtte for distribusjon av HD-video, digitalt lydinnhold RS232, RJ45 og IR-funksjon over standard CAT5e/6 LAN-kabel
- Avansert laser-fosforlysmotor for overlegen lysstyrke og fargesamsvar
- Laserdesignen leverer opptil 20 000 timers driftstid

## Projektorfunksjoner

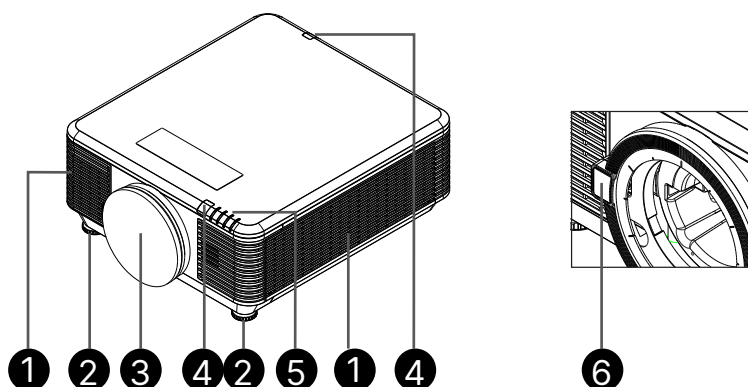

1. Luftventiler (inntak)
2. Vippefot
3. Linsefiltersvamp

4. IR-mottaker
5. LED-indikator
6. Utløserknapp for linse



**Viktig:**

Ventilasjonsåpninger på projektoren gir god luft sirkulasjon, noe som holder projektorens lyskilde kjølig. Ikke blokker noen av ventilasjonsåpningene.

## Koble til kildeenheter

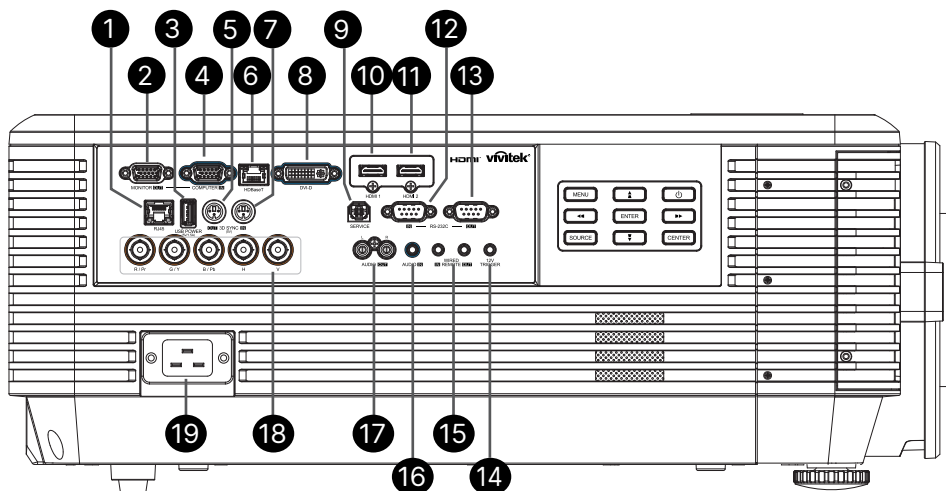

1. RJ45
2. MONITOR OUT
3. USB-STRØM (5 V / 1,5 A)
4. DATAMASKININNGANG
5. 3D-SYNK. UT (5 V)
6. HDBaseT
7. 3D-SYNK. INN (5 V)
8. DVI-D
9. SERVICE
10. HDMI 1
11. HDMI 2
12. RS-232C INN
13. RS-232C UT
14. 12 V UTLØSER
15. KABLET FJERNKONTROLL INN/UT
16. AUDIO IN
17. LYD UT V/H
18. BNC
19. VEKSELSTRØM INN

### Kontrolltastatur

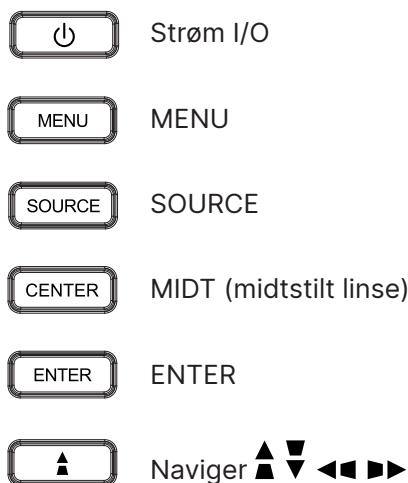

### Obs:

- For å bruke denne funksjonen må du koble til kontakten før du slår på/av projektoren.
- Skjermkontrollere leveres og støttes av skjermprodusenter.
- Ikke bruk denne kontakten for noe annet enn tiltenkt bruk.



### Advarsel:

Som en sikkerhetsforholdsregel må du koble all strøm fra projektoren og koble fra tilkoblede enheter før du kobler noe til.

## Fjernkontroller (SRC) + funksjon

1. IR-sender
2. Strøm PÅ
3. Strøm AV
4. ZOOM +
5. FOKUS +
6. FOKUS -
7. ZOOM -
8. PRØVEMØNSTER
9. LINSEFORSKYVNING
10. Navigasjon
11. Meny
12. Avslutt
13. BLANK
14. AUTO PC
15. STATUS
16. SIDEFORHOLD / ID 3
17. VGA / ID 1
18. KOMPONENT / ID 2
19. HDMI1 / ID 4
20. HDMI2 / ID 5
21. 3 G-SDI / ID 7 (ikke tilgjengelig)
22. DisplayPort / ID 8 (ikke tilgjengelig)
23. DVI / ID 6
24. HDBaseT / ID 9
25. RYDD
26. Frys / ID 0
27. ID SETT
28. Kablet kontakt

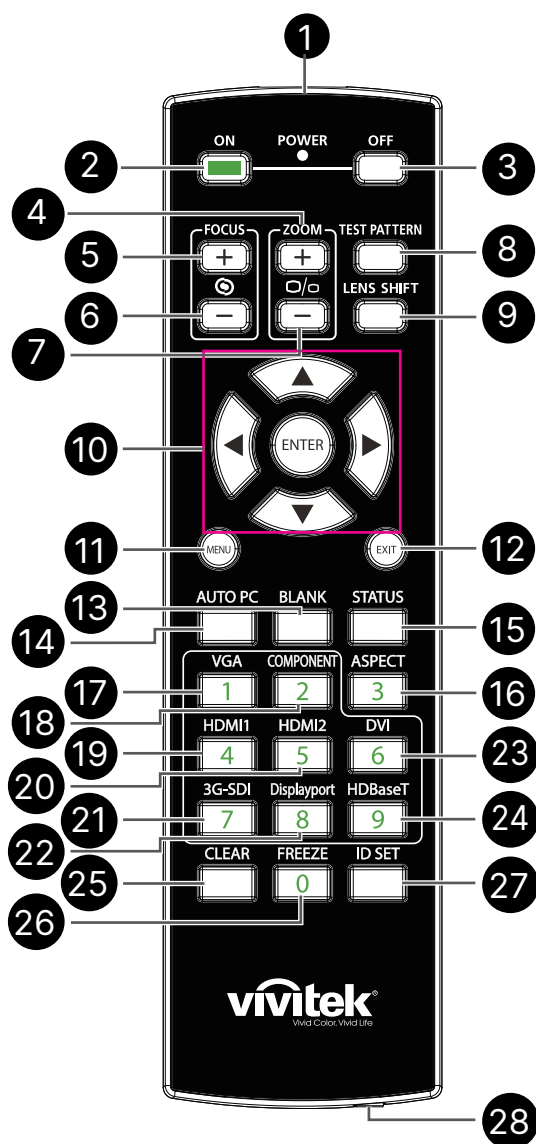

### Viktig:

1. Unngå å bruke projektoren når sterkt fluorescerende lys er slått på. Enkelte høyfrekvente fluorescerende lys kan forstyrre fjernkontrollen.
2. Sørg for at ingenting står i veien mellom fjernkontrollen og projektoren. Hvis det er blokkert mellom fjernkontrollen og projektoren, kan du sprette signalet fra visse reflekterende overflater som lerret.
3. Knappene på projektoren har samme funksjoner som de tilsvarende knappene på fjernkontrollen. Denne bruksanvisningen beskriver funksjonene basert på fjernkontrollen.

## Angi kontroll-ID-nummer

Velg alternativet Kontroll ID-nummer og trykk deretter på Enter-knappen og bruk ►-knappen for å øke eller ◀-knappen for å redusere tallet. Dette alternativet er tilgjengelig når Projektor-ID-kontroll er slått på.

### Still inn identifikasjonsnummeret til fjernkontrollen

Hold inne ID SET-knappen på fjernkontrollen i ca. 5 sekunder, LED-lampen Power blinker rødt med jevne mellomrom. Trykk lett på to sifre for å angi ønsket ID-nummer. LED-lampen Power blinker når fjernkontrollen bekrefter innstillingen.

Hold inne ID SET-knappen i 5 sekunder



LED-lampen Power blinker

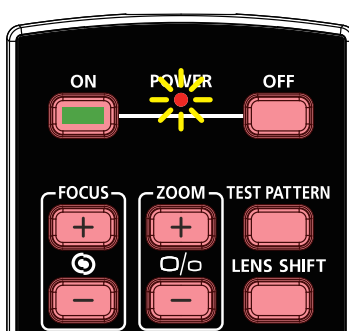

Trykk to sifre for ID-nummer



### Obs:

Når man stiller inn et ID-nummer, vil det overskrive et tidligere angitt ID-nummer. Du kan stille inn ID-nummeret direkte hvis du vil lage et nytt ID-nummer for fjernkontrollen.

### Slett identifikasjonsnummeret til fjernkontrollen

Det angitte ID-nummeret overskrives hvis et nytt ID-nummer settes. Du kan trykke ID SET- og CLEAR-knappen for å slette ID-nummeret til fjernkontrollen.

Trykk ID SET- og CLEAR-knappene samtidig



Baklyset på knappene blinker én gang



## Rekkevidde

- Fjernkontrollen bruker infrarød overføring for å styre projektoren.
- Det er ikke nødvendig å peke fjernkontrollen direkte mot projektoren.
- Fjernkontrollen vil fungere riktig innenfor en avstand på ca. 10 meter (25 fot) og en vertikal vinkel på 15 grader over eller under projektoren.

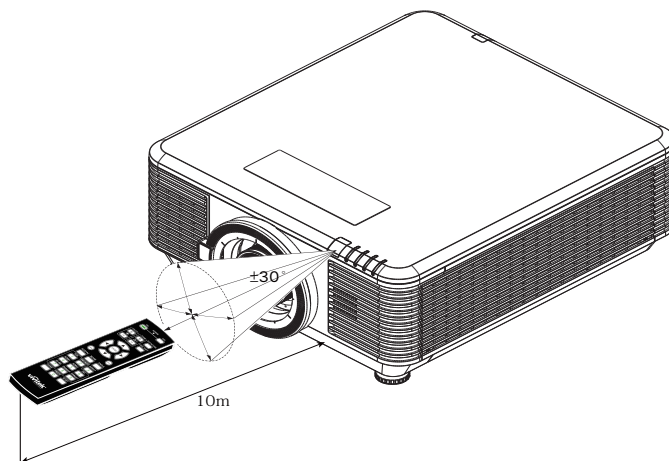

### Obs:

Hvis projektoren ikke reagerer på fjernkontrollen, går du nærmere eller skifter batteriene.

## Batterier

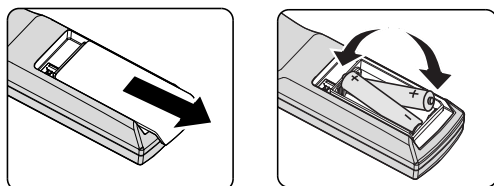

- Skyv INN/UT dekselet til batterirommet.
- Sett inn batteriet med den positive siden opp.



### Vær varsom:

1. Bruk kun AAA-batterier (alkaliske batterier anbefales).
2. Kast brukte batterier i henhold til lokale forordninger.
3. Ta ut batteriene når du ikke bruker projektoren over lengre perioder.

## Installasjonsveiledning

### Bekreft installasjonsstedet

- Strøm må gis fra en jordet stikkontakt for å sikre riktig jording og utjevnet jordpotensiale for alt utstyret i projektoren.
- Bruk strømledningen som følger med projektoren. Dersom den mangler, bruker du en kvalifisert jordet strømledning. IKKE BRUK EN UJORDET STRØMLEDNING.
- Kontroller at spenningen er stabil, jordet og at det ikke er noen strømløstasje.
- Regn ut det totale strømforbruket og sørg for at det er innenfor sikkerhetskapasiteten for å unngå sikkerhetsproblemer og kortslutning.
- Slå på høydemodus når du befinner deg i høye områder
- Projektoren kan installeres og vil fungere som den skal uten begrensning i enhver vinkel eller orientering.
- Sørg for at installasjonsbrakettene er godt festet og kan støtte vekten til projektoren
- Unngå å installere i nærheten av luftkondisjoneringskanaler eller basshøytalere.
- Unngå å installere på steder med høy temperatur, utilstrekkelig kjøling og tungt støv.
- Hold unna lysrør (minst 1 meter) for å unngå feil forårsaket av IR-forstyrrelse
- Sørg for at VGA IN-kontakten er satt godt inn i VGA IN-porten. Skruene på begge sider må være godt festet for å sikre riktig tilkobling og ledningssignal som gir optimal visning.
- AUDIO IN-kontakten skal kun kobles til AUDIO IN-porten. IKKE koble til AUDIO OUT-porten eller andre porter som BNC, RCA.
- Før du slår PÅ må du sørge for at strømledningen og signalkabelen er riktig tilkoblet. For å unngå at projektoren blir skadet under oppstart og bruk må du IKKE sette inn eller fjerne signalkabelen eller strømledningen.

### Merknader om kjøling

#### Luftuttak

- Sørg for at luftuttaket er 50 cm unna eventuelle hindringer for å sikre riktig kjøling.
- Luftuttaket bør ikke plasseres være foran linsen på en annen projektor for å unngå forstyrrelser.
- Hold uttaket minst 100 cm unna inntakene til andre projektorer.
- Projektoren genererer en enorm mengde varme under bruk. Den interne viften sprer varmen fra projektoren når den slås av. Dette kan fortsette en stund. Når projektoren går i VENTEMODUS, trykker du vekselstrømknappen for å slå av projektoren og ta ut strømledningen. IKKE fjern strømledningen mens den slås av, da det kan forårsake skade på projektoren. Den forsinkede varmeutstrålingen vil også påvirke levetiden til projektoren. Tiden det tar å slå av kan variere avhengig av modellen som brukes. Uansett må man sørge for å koble fra strømledningen til etter at projektoren går inn i VENTEMODUS.

#### Luftinntak

- Sørg for at ingen gjenstander blokkerer luftinntaket innen 30 cm.
- Hold inntaket unna andre varmekilder
- Unngå steder med mye støv

## Installasjonsmelding

- Det er ingen begrensning for vinkelen projektoren kan installeres

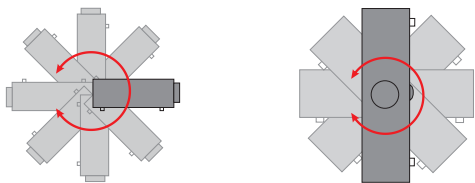

- Sørg for at det er minst en klaring på > 500 mm (19,7 tommer) rundt alle uttaksventiler.

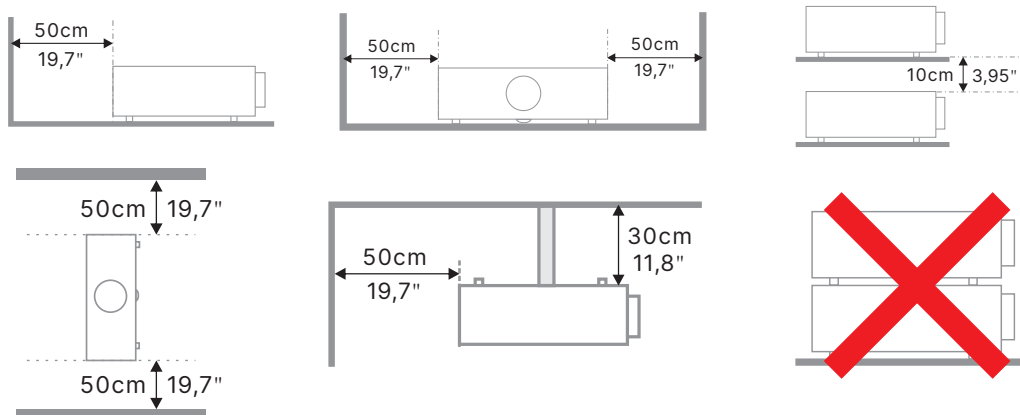

- Når projektoren brukes i et lukket rom, må man sørge for at lufttemperaturen i omgivelsene ikke overskrider projektorens maksimale driftstemperatur og at luftinntaks- og uttaksåpningene er uhindret.

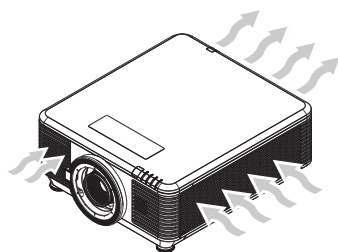

- Sørg for at inntaksventilene ikke resirkulerer varm luft eller eksosluft fra uttaksventiler, da dette kan føre til at enheten slår seg av, selv om temperaturen til kabinettet er innenfor det akseptable driftstemperaturområdet.
- Alle kabinetter skal bestå en sertifisert termisk evaluering for å sikre at projektoren ikke resirkulerer avtrekksluft.

## Alternativer for oppsett og projisering

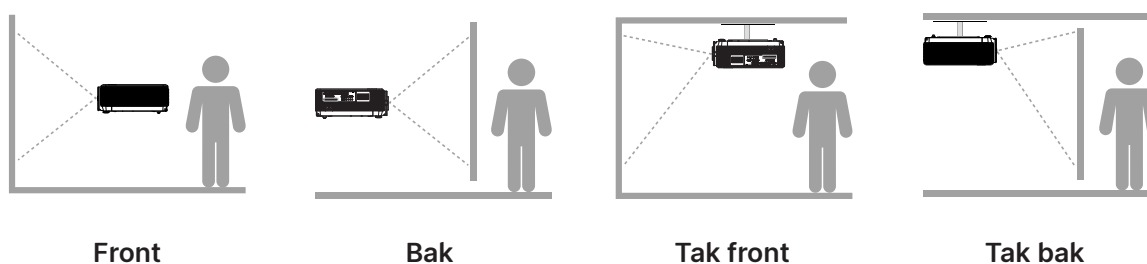

Front

Bak

Tak front

Tak bak

## Montere projektoren

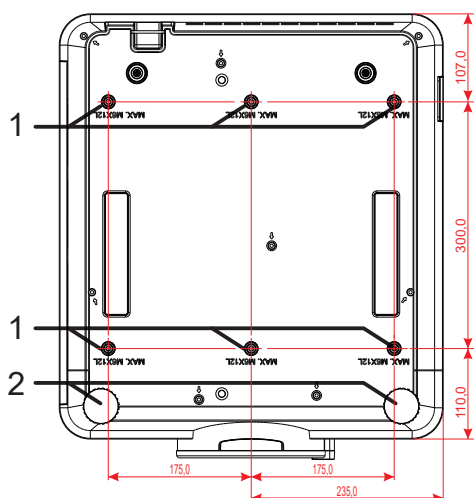

### Vær varsom:

Når du installerer må du sørge for at du kun bruker UL-oppførte takfester.

For installasjon i tak må du bruke godkjent monteringsutstyr og M6-skruer med en maksimal skruedybde på 12 mm (0,47 tommer).

Takfestet må være konstruert med passende form og styrke. Kapasiteten til takfestet må overstige vekten til det installerte utstyret og som en ekstra forholdsregel være i stand til å tåle tre ganger vekten til utstyret over en periode på 60 sekunder.

## Samsvar ved montering i tilpasset stativ

For montering i tilpasset stativ, for eksempel stående, må man samsvare med følgende:

- Bruk 6 skruer for å feste projektoren sikkert til festet.
- Midtre mål for skruehull: 300 × 350 (stigning = 175) mm
- Sørg for at basen har en solid design for å støtte projektorens vekt og unngå velt.

### Obs:

Tegningen under er kun til referanse. Det er ikke en nøyaktig tegning av designet til stativet.

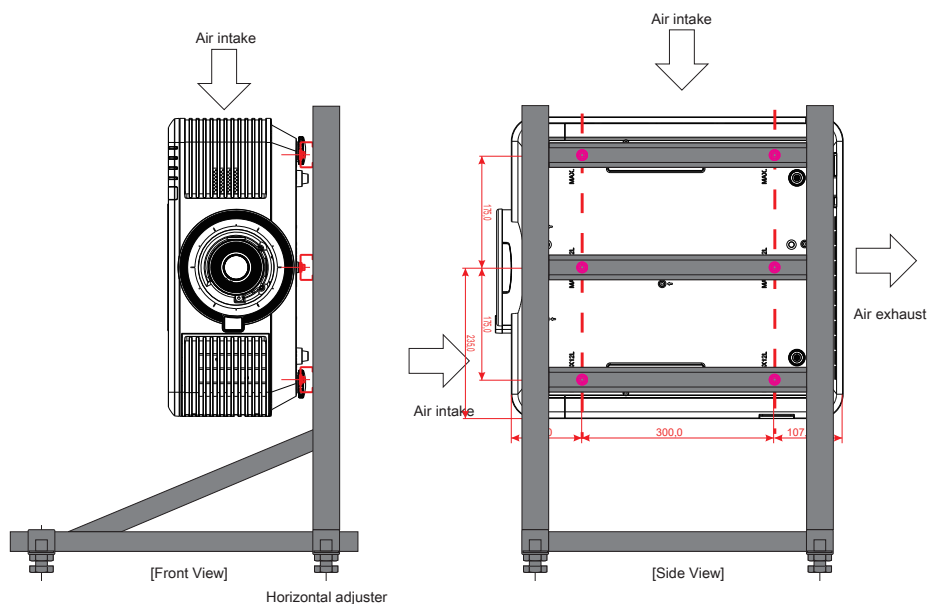



## Installere eller fjerne den valgfrie linsen



### Vær varsom:

1. Ikke rist eller legg for stort trykk på projektoren eller linsekomponentene, da projektoren og linsekomponentene inneholder presisjonsdeler.
2. Før du fjerner eller installerer linsen, må du slå av projektoren, vente til kjøleviften stopper og så slå av hovedstrømbryteren.
3. Ikke ta på linseoverflaten når du fjerner eller monterer linsen.
4. Hold fingeravtrykk, støv eller olje borte fra linseoverflaten.
5. Ikke lag riper på linseoverflaten.
6. Arbeid på en jevn overflate med en myk klut under for å unngå riper.
7. Hvis du skal fjerne og legge bort linsen, fester du linsedekselet til projektoren for å holde støv og skitt unna.

### Installere den nye linsen

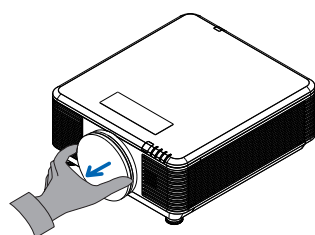

Ta av linsefiltersvampen.

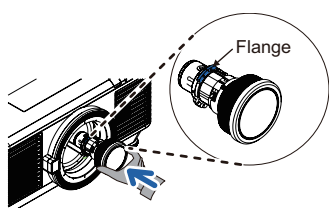

Juster flensen og plasser den riktig som vist på bildet.

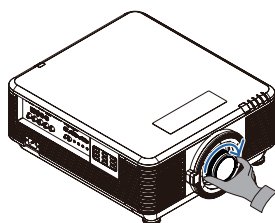

Drei linsen med klokken til du føler at den klikker på plass.

### Fjerne den eksisterende linsen fra projektoren

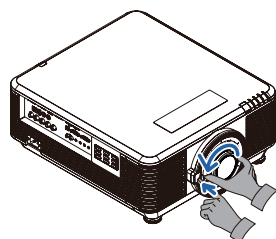

Trykk LINSEFRIGJØRING-knappen til opplåst posisjon.

Ta tak i linsen.

Drei linsen mot klokken.  
Den eksisterende LINSEN vil bli UTKOBLET.

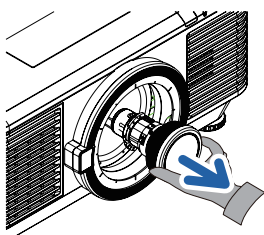

Trekk ut den eksisterende linsen sakte.

## Linseserie

Åtte typer valgfrie elektriske linser er tilgjengelige for projektoren, som på tabellen nedenfor. Kontakt en autoriserte forhandler for Vivitek for mer informasjon.

### Linsegruppe (valgfritt)

Linse	Stråleforhold	Zoomforhold	Bildestørrelse (diagonal)	Projiseringsavstand
Zoom med kort stråleavstand D86-0711	0.77 - 1.1	1.42x	42,3"-300"	1-4,98 m
Standard kort stråleavstand D86-1113	1.1 - 1.3	1.18x	35,8"-379,8"	1-9 m
Semi-kort stråleavstand D86-1216	1.25 - 1.60	1.28x	39,1"-300"	1,35-8,08 m
Standard D86-1519	1.54 - 1.93	1.25x	48,2"-300"	2-10 m
Lang stråleavstand D86-1929	1.93 - 2.9	1.5x	32,1"-481,1"	2,0-20 m
Semi-lang zoom D88-SMLZ01	2.22 - 3.67	1.65x	40"-500"	1,05-19,59 m
Lang zoom D88-LOZ101	3.58 - 5.38	1.5x	40"-500"	1,05-19,59 m
Lang zoom D88-LOZ201	5.31 - 8.26	1.55x	40"-500"	1,05-19,59 m

### Obs:

Zoomlinsene ovenfor gir best ytelse innenfor vertikal forskyvning -40-50 %, horisontal forskyvning ±13 %. Projektoren kan støtte et bredere justerbart skifteområde for fleksibilitet i installasjonen.

## Startveiledning for projektor

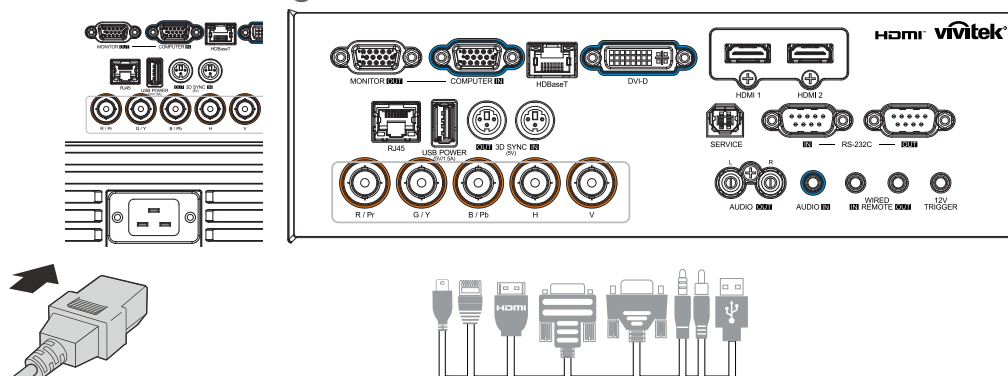

### 1 Koble til strøm og kildeenheter

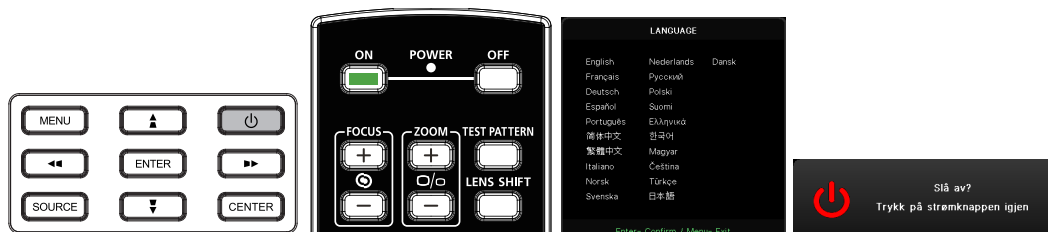

- Koble til den medfølgende strømledningen og kildeenhetene på en sikker måte. (HDMI, USB, VGA, RJ45, datamaskin, HDBaseT osv.)  
Når den er tilkoblet, lyser strømlampen grønt til konstant grønt.

### 2 Strøm PÅ/AV



- Slå PÅ: Trykk  på projektoren eller **ON** på fjernkontrollen. PWR-lampen blinker nå GRØNT. Oppstartsskjermen vises i ca. 30 sekunder.
- Første gang du slår PÅ projektoren, kan du velge ønsket språk. Se Stille inn språk på side 47.
- Slå AV: Trykk  på projektoren eller **OFF** på fjernkontrollen. Meldingen «Slå av? /Trykk på strømknappen igjen» vises på skjermen. Trykk strømknappen igjen for å bekrefte å slå AV projektoren.

### 3 Velg kildeenhet

- Trykk **SOURCE**-knappen og bruk   for å bla gjennom kildeenhetene.
- Trykk  for å velge kildeenheten.

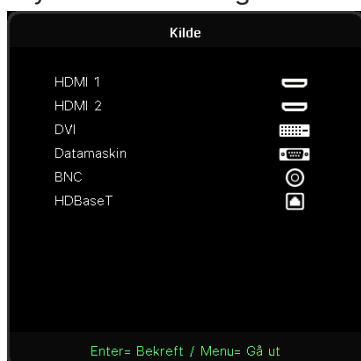



#### Obs:

Komponent støttes gjennom RGB til komponent-adapter.

Ved å bruke en enkelt HDBaseT CAT5e-kabel (eller over) støtter projektoren en HDBaseT-tilkoblingsavstand på 100 m/328ft.

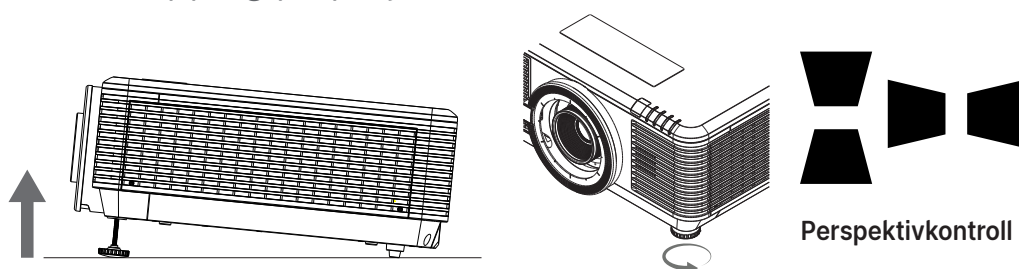
## 4 Justere vipping på projektoren



- For å heve vippevinkelen dreier du både venstre og høyre vippefot mot klokken.
- Trykk KEYSTONE-knappen for å justere vipping av skjermen. Keystone-kontrollen vises på skjermen.  
Trykk  for V. keystone-korrigerings av bildet.  
Trykk  for H. keystone-korrigerings av bildet.



**Vær varsom:** Når du setter opp projektoren

1. Bordet eller stativet til projektoren skal være plant og solid.
2. Plasser projektoren slik at den er vinkelrett på skjermen.
3. Kontroller at kablene er på et trygt sted. Du kan snuble over dem.

## Justere posisjonen til det projiserte bildet ved hjelp av linseforskyvning

Projektoren har strømdrevet linseforskyvningsfunksjon. Bildet kan forskyves vertikalt eller horisontalt uten å flytte projektoren. Linseforskyvningsområdet vises i prosent av høyden og bredden til bildet. Det vertikale forskyvningsområdet er mellom 70 og 50 % av bildehøyden, og det horisontale 15 % av bildebredde til høyre og venstre. Se illustrasjonen under.

### Diagram for linseforskyvningsrekkevidde

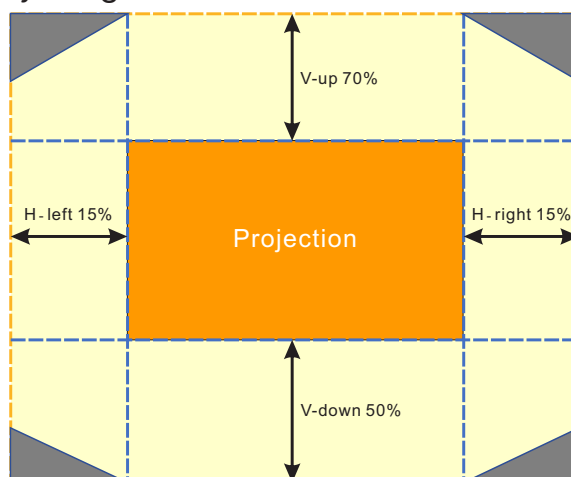

 -området er grensen til Linseforskyvning

### Obs:

Projektoren er utstyrt med en sikkerhetsbryter inne i lensens monteringshull. Projiseringslinsen må installeres i projektoren før du slår på strømmen, ellers kan ikke projeksjonen startes.

På skjermmenyen er det en linselåsfunksjon for å deaktivere linsekontrolljustering for å unngå mulig feilbetjening når du er ferdig med justeringen. Sørg for å deaktivere låsen før du utfører linsekontroll.

## 3. Innstillinger på skjermmenyen

### Skjermmenykontroll

På skjermmenyen kan du justere bilder, endre ulike innstillinger og sjekke statusen til projektoren.

### Navigere i skjermmenyen

Du kan bruke fjernkontrollen eller kontrollknappene på projektoren til å navigere og gjøre endringer på skjermmenyen.

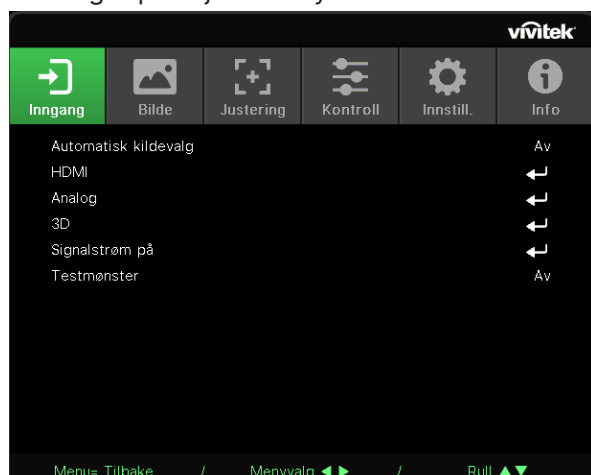

- Trykk MENU-knappen for å åpne skjermmenyen.
- Det er seks toppmenyikoner. Trykk ◀ / ▶-knappene for å velge menyer.
- Trykk ▼/▲-knappene for å bla gjennom undermenyene.
- Trykk ◀ / ▶-knappene for å endre undermenyinnstillingene.
- Trykk ↶ for å gå inn i innstillingene på avanserte undermenyer.
- Trykk MENU-knappen for å lukke skjermmenyen eller gå ut av en undermeny.
- Trykk EXIT-knappen for å gå tilbake til forrige meny.

#### Obs:

Avhengig av videokilden er ikke alle elementene på skjermmenyen tilgjengelige. For eksempel kan elementene for horisontal/vertikal posisjon på datamaskinmenyen bare endres når den er koblet til en PC. Elementer som ikke er tilgjengelige, kan ikke nås og er nedtonet.

## Inngang-meny



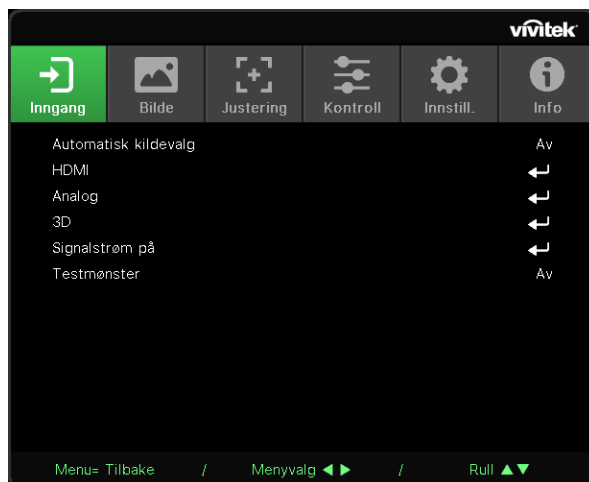





Automatisk kildevalg	På, Av
HDMI	HDMI-format: Auto, RGB begrenset, RGB full, YUV begrenset, YUV full
	HDR: Auto, Av, HDR 10
	HDMI EDID: HDMI1, HDMI2
Analog	H. posisjon: -5~5
	V. posisjon: -5~5
	Fase: 0~31
	Fase: 0~31
	Automatisk synkronisering: På, Av
3D	3D: DLP-Link, IR
	3D-synk omvendt: Av, På
	3D-format Auto, Topp, Bunn, Delbilde-sekvens, Bildepakking, Side ved side, Av
	3D synk.-utforsinkelse: 0 ~ 359
	3D-synkroniseringsutgang: Intern, Ekstern
Signalstrøm på	Datamaskin: Av, På
	HDMI: Av, På
Testmønster	Rutenett, Hvit, Rød, Grønn, Blå, Svart, RGB ramper, Fargelinje, Trinnlinje, Sjakkbrett, Horisontale linjer, Vertikale linjer, Diagonale linjer, Horisontale ramper, Vertikale ramper, Off















### Automatisk kildevalg

- Bruk ◀/▶ for å stille inn Av/på.
- **På**: Lar projektoren søke etter inngangssignalet automatisk.
- **Av**: Velg inngangssignalet manuelt.

















## HDMI

- Trykk  og bruk / for å bla gjennom undermenyene
- **HDMI-format:** Still inn HDMI-format.  
Auto: I henhold til HDMI-inforamme for å oppdage fargerom automatisk.  
RGB begrenset: Tving til å velge fargerom med begrenset RGB-område.  
RGB full: Tving til å velge fullstendig RGB-fargerom.  
YUV begrenset: Tving til å velge YUV-begrenset fargeområde.  
YUV full: Tving til å velge fargerom med fullstendig YUV-rom.
- **HDR:** Bruk / for å stille inn Auto, Av, HDR 10.  
Automatisk: Bytt til HDR-innstilling automatisk når det oppdages HDR-synkronisering.  
Av: Uansett om HDR-synkronisering oppdages, tving til å lukke HDR-innstillingene.  
HDR 10: Uansett om HDR-synkronisering oppdages, tving til å velge HDR-innstillingene
- **HDMI EDID:** Trykk  og bruk / for å stille inn HDMI1, HDMI2 Forbedret: Velg for å bruke HDMI 2.0 EDID.  
Standard: Velg for å bruke HDMI 1.4b EDID.

## Analog

- Trykk  og bruk / for å bla gjennom undermenyene
- **H. posisjon:** Bruk / for å justere visningsposisjonen i horisontal retning.
- **V. posisjon:** Bruk / for å justere visningsposisjonen i vertikal retning.
- **Fase:** Bruk / for å justere frekvensen for å redusere analog RGB-bildeforvrengning.
- **Klokke:** Bruk / for å justere den horisontale bredden på det analoge RGB-bildet.
- **Automatisk synkronisering:** Bruk / for å velge På/Av for å låse bildesynkronisering

## 3D

- Trykk  og bruk / for å angi 3D-kilde, synkroniseringsmetode og 3D-format.
- Før du stiller inn 3D må du sørge for at et inngangssignal med 3D-synkronisering er tilkoblet.
- **3D:** Bruk / for for å aktivere/deaktivere 3D-funksjonen.  
DLP-Link: Aktiver intern 3D-synkronisering.  
IR: Aktiver ekstern 3D-synkronisering.
- **3D-synk omvendt:** Bruk / for å bytte 3D-signal mellom V/H og H/V.  
På: Aktiver invertert signal.  
Av: Følg synkronisering av mottatte signaler.
- **3D-format** Trykk  og bruk / for å velge 3D-formattype:  
Auto, Topp, Bunn, Delbilde-sekvens, Bildepakking, Side ved side, Av.
- **Forsinkelse for 3D-synk.-inngang:** Bruk / for å justere forsinkelsen for 3D-synkroniseringsinngang.
- **3D synk.-utforsinkelse:** Bruk / for å justere forsinket 3D-synkronisering.
- **3D-synkroniseringsutgang:** Bruk / for å velge 3D-formattype:  
Intern: 3D-synkronisering er fra intern synkroniseringsgenerator.  
Ekstern: 3D-synkronisering er fra ekstern inngangskontakt.



### Viktig:

Personer med følgende tilstander bør være forsiktig når de ser på 3D-bilder:

Barn under seks år







Personer som er følsomme for eller allergiske mot lys, har dårlig helse og har en historie med hjerte- og karsykdommer.

Folk som er trøtte eller mangler søvn

Folk som er under påvirkning av legemidler eller alkohol

Normalt er det trygt å se 3D-bilder. Noen personer kan imidlertid føle ubehag. Se retningslinjene som ble revidert og utgitt av 3D League 10. desember 2008. Der står det at personer som ser på 3D-bilder, må ta en pause på minst 5 til 15 minutter hvert trettiende minutt eller én gang i timen.

## Signalstrøm på

- Trykk  og bruk / for å bla gjennom undermenyene.
- **Datamaskin:** Bruk / for å slå På/Av å aktivere eller deaktivere påslåing via VGA-inngang.
- **HDMI:** Bruk / for å slå På/Av å aktivere eller deaktivere påslåing via HDMI-inngang.

## Testmønster

- Bruk / for å velge Rutenett, Hvit, Rød, Grønn, Blå, Svart, RGB ramper, Fargelinje, Trinnlinje, Sjakkbrett, Horisontale linjer, Vertikale linjer, Diagonale linjer, Horisontale ramper, Vertikale ramper eller Av for å aktivere testmønsterbildet.

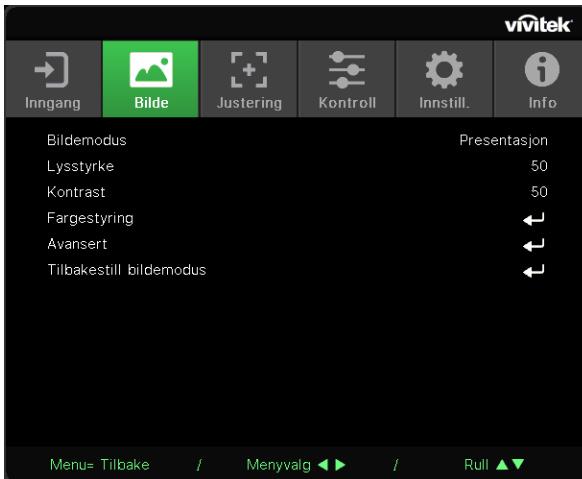
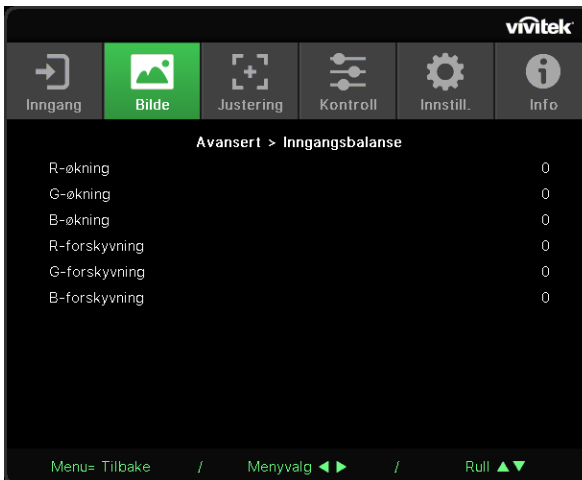
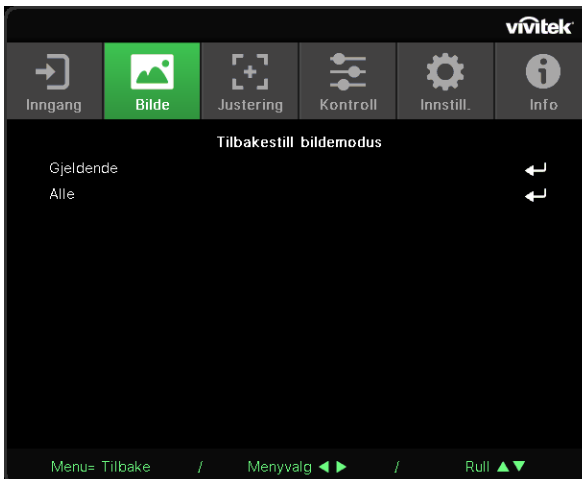

## Bilde-meny

Bildemodus	Presentasjon, Lys, Spill, Film, Livlig, Blanding, sRGB, DICOM SIM, Bruker, (3D), (HDR 10)	
Lysstyrke	0~100	
Kontrast	0~100	
Fargestyring	Farge: R, G, B, C, M, Y, W Nyanse: -99-99: Rød: 0-399 (kun W) Metning: 0-199 Grønn: 0-399 (kun W) Forsterkning: 5-195 Blå: 0-399 (kun W)	
Avansert	Brilliant farge: 0~10 Skarphet: 0~31 Gamma: 1,8, 2,0, 2,2, 2,4, S/H, Lineær, DICOM SIM HDR PQ: PQ-L300, PQ-L400, PQ-L500, PQ-L600, PQ-L700 (kun for HDR) Fargetemperatur: Varm, Normal, Kald Inngangsbalanse: R-økning/ G-økning/B-økning/ R-forskyvning/G-forskyvning/ B-forskyvning	
Tilbakestill bildemodus	Gjeldende: (OK, Avbryt) Alle: (OK, Avbryt)	

## Bildemodus

- Bruk ◀/▶ for å velge en modus i henhold til dine preferanser.
- **Presentasjon:** Foreslås å bruke. Den beste projeksjonseffekten for presentasjoner.
- **Lys:** Modusen er egnet for bruksområder der man trenger mye lysstyrke.
- **Spill:** Brukes til videospill.
- **Film:** Gir god balanse mellom fargemetning, kontrast og lysstyrke. Foreslås å bruke i mørke omgivelser.
- **Livlig:** For å gi livlige farger.
- **Blanding:** Modusen er egnet for et oppslukende miljø.
- **sRGB:** Optimaliserer RGB-farger for å få naturtro bilder med begrenset lysstyrkeinnstilling.
- **DICOM SIM:** Til bruk med digital bildebehandling og kommunikasjon i medisin
- **Bruker:** Tilpasning med preferanse for lysstyrke, kontrast, farge.
- **3D:** Bytt automatisk når det oppdages 3D-synkronisering.
- **HDR 10:** Bytt automatisk når det oppdages HDR-synkronisering.

## Lysstyrke

- Bruk ◀/▶ for å øke eller redusere lysstyrken til bildet.



















## Kontrast

- Bruk ◀/▶ for å justere kontrasten på bildet.





## Fargestyring

- Trykk ↶ og bruk ▼/▲ for å bla gjennom undermenyene
- **Farge:** For å velge og justere fargen (rød, grønn, blå, cyan, magenta, gul, hvit).
- **Nyanse:** Bruk ◀/▶ for å justere fargenyansen
- **Metning:** Bruk ◀/▶ for å justere fargemetningen
- **Forsterkning:** Bruk ◀/▶ for å justere forsterkningen
- **Rød:** Bruk ◀/▶ for å justere den hvite fargens røde verdi
- **Grønn:** Bruk ◀/▶ for å justere den hvite fargens grønne verdi
- **Blå:** Bruk ◀/▶ for å justere den hvite fargens blå verdi
- Disse tre alternativene brukes til å justere området for fargeinndata for hele bildet. Hvis det vises litt rødt, grønt eller blått i de grå områdene, senker du forsterkningen til den fargen tilsvarende. Når forsterkningen økes, reduseres kontrasten i bildet.

## Avansert

- Trykk  og bruk / for å bla gjennom undermenyene
- **Brilliant farge:** Bruk / for å justere brilliant farge på bildet
- **Skarphet:** Bruk / for å justere skarphet på bildet
- **Gamma:** Bruk / for å velge forskjellig krominans til bildet.  
Når omgivelseslyset er så sterkt at det kan påvirke det projiserte bildet i det svake området, kan du endre gamma for å justere krominansen. De tilgjengelige alternativene er 1,8, 2,0, 2,2, 2,4, S/H, Lineær, DICOM SIM.
- **HDR PQ:** Bruk / for å velge PQ-innstillinger PQ-L300, PQ-L400, PQ-L500, PQ-L600, PQ-L700
- **Fargetemperatur:** Bruk / for å velge fargetemperaturen  
Varm: Dette gjør bildet hvitt med en rødtone.  
Normal: Normale hvitfarger.  
Kald: Dette gjør bildet hvitt med en blåtone.
- **Inngangsbalanse:** Trykk  og bruk / for å bla gjennom undermenyene. Bruk / for å justere forsterknings- og forskyvningsverdier for rød, grønn, blå farge for hvitbalanse.  
Forsterkning: Juster lysstyrken på for rødt, grønt og blått.  
Forskyvning: Juster kontrastnivået for rød, grønn, blå.

## Tilbakestill bildemodus

- Trykk  og bruk / for å bla gjennom undermenyene
- **Gjeldende:** Trykk  for å nullstille gjeldende Bildemodus til standardinnstillingene.
- **Alle:** Trykk  for å nullstille alle Bildemoduser til standardinnstillingene.

### Obs:

«Tilbakestill bildemodus» tilbakestiller kun i henhold til inngangssignalet.

## Justering-meny

Bildeformat	Fyll, 4:3, 16:9, Brevsprekk, 2,35:1, 16:10, Auto
Digital zoom	Zoom inn: 0~10 (1.0x~2.0x) Zoom ut: -40~0 (0.8x~1.0x) Bildeforskyvning: H bildeforskyvning, V bildeforskyvning
Perspektivkontroll	V. keystone: -30~0~30 H. keystone: -30~0~30
4 hjørne	Hjørne: Topp-venstre/ Topp-høyre/Bunn-høyre/ Bunn-venstre H: 0~60 V: 0~60
Maskering	Topp: 0~100 Bunn: 0~100 Venstre: 0~100 Høyre: 0~100
Projeksjon	Front, Bak, Tak, Bak+tak
Skjerminnstillinger	Skjermformat: 16:10, 16:9, 4:3, 2,35:1 Skjermposisjon: Grå ut, -60~0~60 (Når 16:9), -160~0~160 (Når 4:3), -191~0~191 (Når 2,35:1)
Objektivinnstillinger	Linselås: Av, På Linsetype: ikke-UST-linse, UST-linse Linsekontroll: Zoom og fokus, linseforskyvning Linseminne: Lagre, Last minne: 1~10 Linsens midtpunkt (utfør)
Tilbakestilling av justering	(OK, Avbryt)

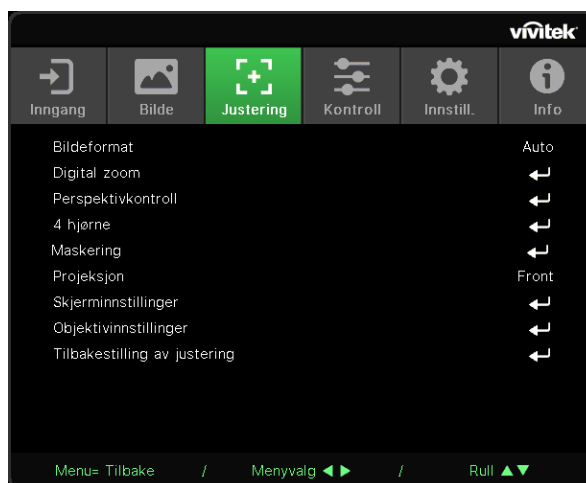

## Bildeformat

- Bruk ◀/▶ for å velge bildesideforhold (Fyll, 4:3, 16:9 eller 16:10, Brevsprekk, 2,35:1, Auto)

## Digital zoom

- Trykk ↶ og bruk ▼/▲ for å bla gjennom undermenyene
- **Zoom inn:** Bruk ◀/▶ for å få bildet til å bli større fra 0–10.
- **Zoom ut:** Bruk ◀/▶ for å få bildet til å bli mindre fra 0–40. Juster Zoom ut for å tilbakestille HV-bildeforskyvning til standardverdien.
- **Bildeforskyvning:** Trykk ↶ og bruk ▼/▲ for å bla gjennom undermenyene  
H bildeforskyvning: Bruk ◀/▶ for å forskyve bildet horisontalt (venstre/høyre)  
V bildeforskyvning: Bruk ◀/▶ for å flytte bildet vertikalt (opp/ned)  
Avhenger av Zoom ut, ikke fast

## Perspektivkontroll

- Trykk ↶ og bruk ▼/▲ for å bla gjennom undermenyene.
- **V. keystone:** Bruk ◀/▶ for å justere verdien for å korrigere bildets vertikale forvrengning. Verdien kan justeres ±30.
- **H. keystone:** Bruk ◀/▶ for å justere horisontal forvrengning på bildet. Verdien kan justeres ±30.

## 4 hjørne

Denne funksjonen brukes til å korrigere bildeforvrengningen som kan oppstå i et hjørne på grunn av installasjon eller projisert overflate.

- Trykk ↶ og bruk ▼/▲ for å bla gjennom undermenyene.
- **Hjørne:** Bruk ◀/▶ for å velge et hjørne (Topp-venstre, Topp-høyre, Bunn-venstre, Bunn-høyre).
- **H:** Bruk ◀/▶ for å øke eller redusere horisontal verdi.
- **V:** Bruk ◀/▶ for å øke eller redusere vertikal verdi.

## Maskering

- Trykk ↶ og bruk ▼/▲ for å bla gjennom undermenyene.
- **Topp:** Bruk ◀/▶ for å justere maskeringsfunksjonen på skjermen fra toppen, bunnen, venstre side og høyre side.





















## Projeksjon

- Bruk ◀/▶ for å velge projiseringsposisjon
- **Front:** Installer projektoren på skrivebordet og projiser bildet fremover.
- **Bak:** Installer projektoren på skrivebordet og projiser bildet fra baksiden av lerretet.
- **Front tak:** Monter projektoren på taket og projiser bildet fremover.
- **Bak tak:** Monter på taket og projiser bildet fra baksiden av lerretet.

## Skjerminnstillinger

- Trykk ↶ og bruk ▼/▲ for å bla gjennom undermenyene.
- **Skjermformat:** Bruk ◀/▶ for å sette skjermformatet til 16:10, 16:9, 4:3 eller 2,35:1.
- **Skjermposisjon:** Bruk ◀/▶ for å justere posisjonen på skjermen.

## Objektivinnstillinger

- Trykk  og bruk / for å bla gjennom undermenyene.
- **Linselås:** Bruk / for å sette Linselås På eller Av.
- **Linsetype:** Bruk / for å sette Linsetype ikke-UST-linse eller UST-linse.
- **Linsekontroll:** Bruk / for å justere linsefokus. Bruk / for å justere linsezoom. Trykk Enter for å bytte Linseforskyvning-meny. Trykk /// for å justere Linseforskyvning. Trykk Enter for å bytte Linsekontroll-meny.
- **Linseminne:** Trykk  og bruk / for å bla gjennom undermenyene.  
Lagre minne: Trykk  for å velge minneinnstilling for å lagre innstillingen, og trykk ENTER-knappen for å bekrefte.  
Last inn minne: Trykk  for å velge ønsket minneinnstilling, og trykk deretter ENTER-knappen for å utføre linseinnstillingen. Projektoren justerer linseposisjon, zoom og fokus automatisk.
- **Linsens midtpunkt:** Trykk  for å utføre midtkalibrering av linseforskyvning.

## Tilbakestilling av justering

- Trykk  for å nullstille alle justeringer til standardinnstillingene.

## Kontroll-meny

Direkte strøm på	Av, På
Lyskilde	Lysmodus: Normal, ØKO, Tilpasset lysstyrke
	Tilpasset lysstyrke: 25~100
	Konstant lysstyrke: Av, På
	ViviBlack: Dynamisk sort, Tidtager for lys av
Høyfjell	Normal, Høy
IR-kontroll	Begge IR på, Fremre IR på, Bakre IR på, Begge IR av
Fjernkontroll-ID	Standard~99
HDBaseT	HDBaseT-IR_RS232_RJ45: Av, På
	HDBaseT EDID: Forbedret, Standard
Nettverk	Nettverksstatus: Koble til, Koble fra
	DHCP: Av, På
	IP-adresse: 0-255, 0-255, 0-255, 0-255
	Nettverksmaske: 0-255, 0-255, 0-255, 0-255
	Gateway: 0-255, 0-255, 0-255, 0-255
	DNS: 0-255, 0-255, 0-255, 0-255
	Bruk: OK, Avbryt

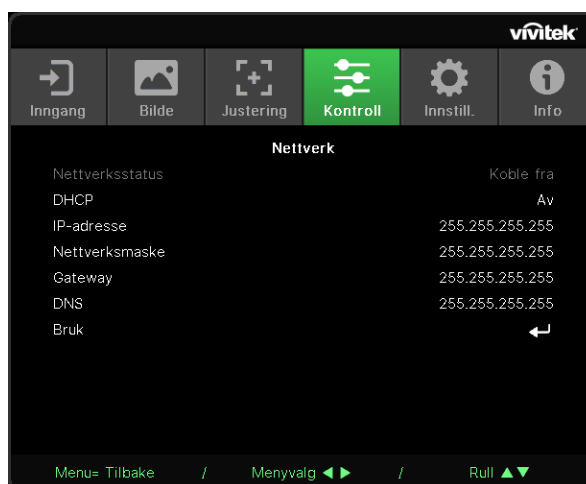
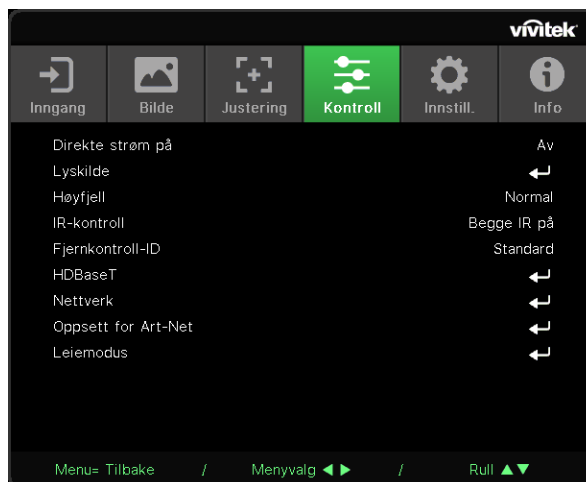

Oppsett for Art-Net	Aktiver Art-Net: Av, På (2.X.X.X), På (10.X.X.X), På (Manuell)
	Nett: 0~127
	Delnett: 0~15
	Univers: 0~15
	Univers: 0~15
	Bruk: (OK, Avbryt)
Leiemodus	Innstillinger for Art-Net-kanal: Kanal 1, Kanal 2, Kanal 3, Kanal 4, Kanal 5
	Strøm låst nivå: 60~100 Tilbakestill strøm låst nivå
	Bruk låst tid: Deaktiver, Aktiver Bruk låst-innstillinger (HRS): 1~9999 Tilbakestill utløpstid
	Endre passord: Nytt passord, Bekreft Passord

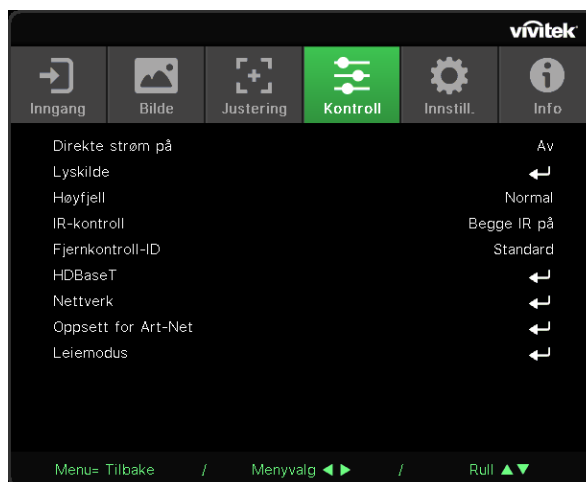

## Direkte strøm på

- Bruk ◀/▶ for å slå På/Av  
Denne funksjonen er satt til Av som standard. Når den er satt til På, vil projektoren slå seg på automatisk når strømmen slås på neste gang. Du kan bruke denne funksjonen og strømbryteren (i stedet for fjernkontrollen) for å slå på projektoren.

## Lyskilde

- Trykk ↵ og bruk ▼/▲ for å bla gjennom undermenyene.
- **Lysmodus:** Bruk ◀/▶ for å velge (Normal, Øko, Tilpasset lysstyrke).
- **Tilpasset lysstyrke:** Bruk ◀/▶ for å justere lysstyrkenivået mellom 25 og 100 %.
- **Konstant lysstyrke:** Bruk ◀/▶ for å slå På/Av.
- **ViviBlack:** Trykk ↵ og bruk ▼/▲ for å bla gjennom undermenyene.  
Dynamisk sort: Bruk ◀/▶ for å slå På/Av.  
Tidtager for lys av: Bruk ◀/▶ for å velge tid for å slå av lys (Deaktiver, 1 sek./ 2 sek. 3 sek. 4 sek.).

## Høyfjell

- Bruk ◀/▶ for å justere kjøleviftehastigheten (Normal, Høy).

## IR-kontroll







- Bruk ◀/▶ for å velge foretrukket IR-kontrollsted (Begge IR på, Fremre IR på, Bakre IR på, Begge IR av).  
Denne funksjonen lar deg velge hvilken IR-fjernkontrollmottaker som skal være aktiv.



## Fjernkontroll-ID

Vis gjeldende projektor-ID og fjernkontroll-ID-nummer. Slik kan man angi en unik ID for projektorene og kontrollere dem uavhengig.

## HDBaseT













- Trykk  og bruk / for å bla gjennom undermenyene.
- **HDBaseT-IR\_RS232\_RJ45:** Bruk / for å slå HDBaseT-IR\_RS232\_RJ45 På/Av og aktivere kontrollfunksjonen til HDBaseT med IR, RS232 og RJ45.
- **HDBaseT EDID:** Bruk / for å velge HDBaseT-modus (Forbedret, Standard).

### Obs:

Hvis HDBaseT-kontroll er satt til På, vil lavstrømmodus settes til «På via HDBaseT» og denne funksjonen deaktiveres.

## Nettverk

Bruk denne funksjonen til å konfigurere nettverksinnstillingene slik at du kan kontrollere projektoren via nettverket.

- Trykk  og bruk / for å bla gjennom undermenyene
- **Nettverksstatus:** Koble til / fra nettverket automatisk.
- **DHCP:** Bruk / for å stille DHCP til På/Av.  
Når DHCP er satt til På, vil DHCP-serveren til domenet tildele en IP-adresse til projektoren. IP-adressen vises i IP-adressevinduet uten at det sendes inndata. Hvis domenet ikke kan tildele en IP-adresse, vises 0.0.0.0 i IP-adressevinduet.
- **IP-adresse:** Trykk  for å vise vinduet for å angi IP-adresse.  
Bruk / for å velge nummeret i adressen som skal endres.  
Bruk / for å øke eller redusere tallet i IP-adressen.  
(Eksempel: Nettverks-IP-adresse 172. xxx. xxx. xxx.)
- **Nettverksmaske:** Angi nettverksmasken. Dette angis på samme måte som IP-adressen.
- **Gateway:** Still inn gateway. Dette angis på samme måte som IP-adressen.
- **DNS:** Still inn DNS. Dette angis på samme måte som IP-adressen.
- **Bruk:** Trykk  og bruk / for å bla gjennom undermenyene

### Funksjonalitet for kablet LAN-terminal

Det er også mulig å fjerntstyre og overvåke en projektor fra en PC via kablet LAN. Takket være kompatibilitet med Crestron / AMX (Device Discovery) / Extron kontrollbokser kan man ikke styre projektoradministrasjon samlet på et nettverk men også administrere fra et kontrollpanel fra nettleseren på en PC.

- Crestron er et registrert varemerke for Crestron Electronics, Inc. i USA.
- Extron er et registrert varemerke for Extron Electronics, Inc. i USA.
- AMX er et registrert varemerke for AMX LLC i USA.
- PjLink har søkt om registrering av varemerke og logo i Japan, USA og andre land ved JBMIA.

### Støtter eksterne enheter

Projektoren støtter de spesifiserte kommandoer i Crestron Electronics-kontrolleren og tilhørende programvare (f.eks. RoomView®).

<http://www.crestron.com/>

Denne projektoren støttes av AMX (Enhetssøk).

<http://www.amx.com/>

Denne projektoren er kompatibel med Extron-enheter for referanse.

<http://www.extron.com/>

Denne projektoren støtter alle kommandoene i PjLink klasse 1 (versjon 1.00).

<http://pjlink.jbmia.or.jp/english/>

Du kan få mer inngående informasjon om de ulike typene eksterne enheter som kan kobles til LAN/RJ45-porten og fjerntstyre projektoren samt relaterte kontrollkommandoer som støttes for hver ekstern enhet ved å ta direkte kontakt med serviceteamet.

### Koble til LAN

1. Koble en RJ45-kabel til RJ45-portene på projektoren og på PC-en.

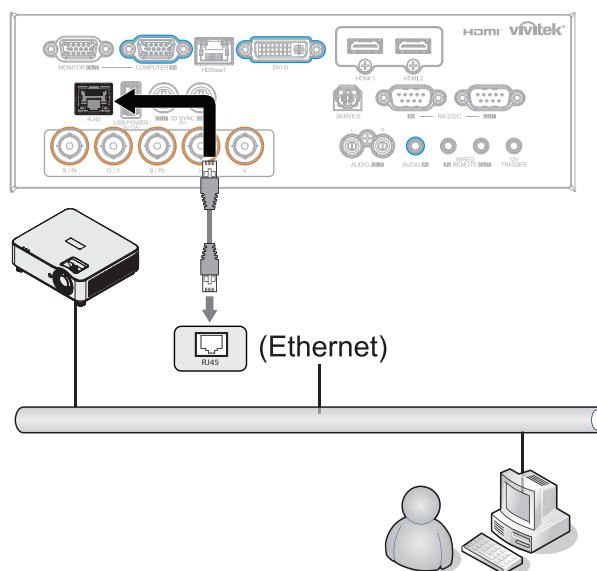

## 2. På PC-en velger du Start → Kontrollpanel → Nettverk og Internett.

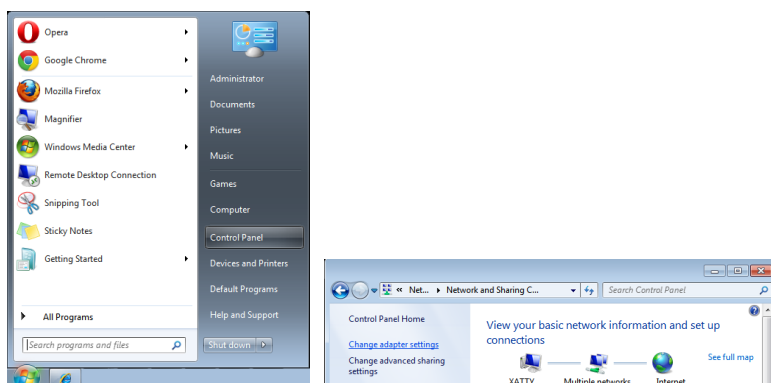

## 3. Høyreklikk på Lokal tilkobling og velg Egenskaper.

## 4. I vinduet Egenskaper velger du Nettverk-fanen og deretter Internett-protokoll (TCP/IP).

## 5. Klikk Egenskaper.

## 6. Klikk Bruk følgende IP-adresse og fyll inn IP-adresse og Nettverksmaske, og klikk deretter OK.

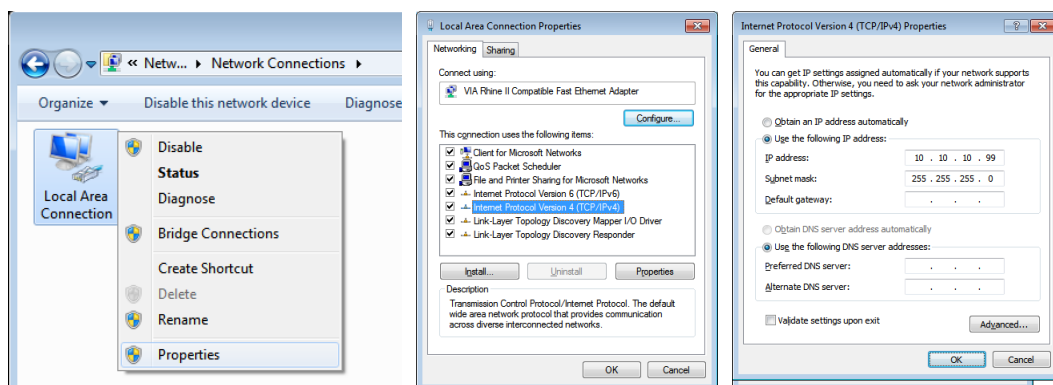

## 7. Trykk Menu-knappen på projektoren.

## 8. Velg KONTROLL → Nettverk

## 9. Når du er i Nettverk, angir du følgende:

- DHCP: Av
- IP-adresse: 10.10.10.10
- Nettverksmaske: 255.255.255.0
- Gateway: 0.0.0.0
- DNS-server: 0.0.0.0

## 10. Trykk (Enter) / ► for å bekrefte innstillingene.

Åpne en nettleser

(for eksempel Microsoft Internet Explorer med Adobe Flash Player 9.0 eller høyere).

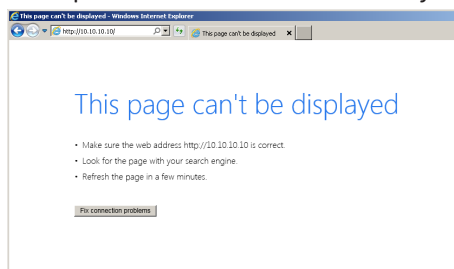

11. Skriv projektorens IP-adresse i adressefeltet: 10.10.10.10.

12. Trykk (Enter) / ►

Projektoren er satt opp for fjernstyring. LAN/RJ45-funksjonen vises på følgende måte.

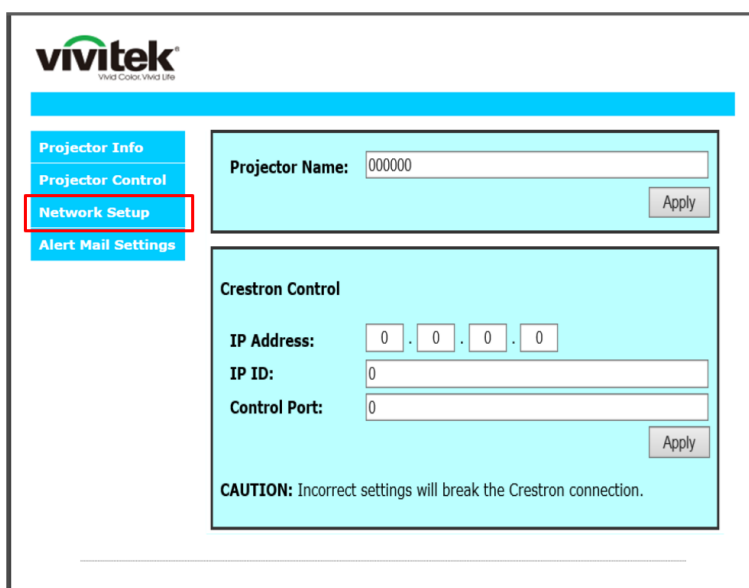
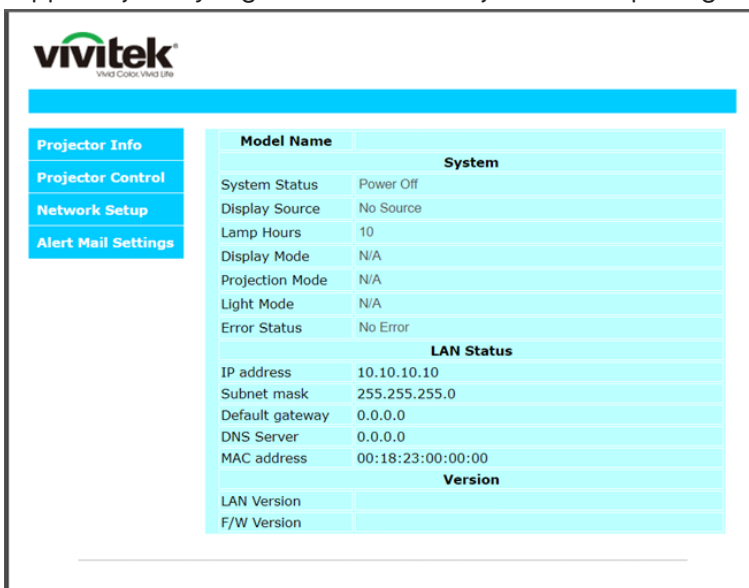

KATEGORI	ELEMENT	INNGANGSLENGDE
Crestron Control	IP-adresse	15
	IP-ID	3
	Port	5
Projektor	Projektornavn	10

Du kan få mer informasjon ved å gå til <http://www.crestron.com>.

## Forbereder e-postvarsler

1. Sørg for at brukeren kan få tilgang til hjemmesiden til LAN RJ45-funksjonen via nettleseren (for eksempel Microsoft Internet Explorer v6.01/v8.0).
2. Fra hjemmesiden til LAN/RJ45 klikker du på Varsel-e-postinnstillinger.
3. Som standard er disse inndataboksene i Varsel-e-postinnstillinger tomme.

The left screenshot shows the Vivitek web interface with a sidebar menu. The 'Alert Mail Settings' option is highlighted with a red box. The main content area displays system information including Model Name, System, LAN Status, and Version.

The right screenshot shows the 'Send E-Mail' configuration page. It includes a sidebar menu with 'Alert Mail Settings' selected. The main content area contains the following fields and options:

- SMTP Server:** [ ] **Port:** 25
- User Name:** [ ]
- Password:** [ ]
- From:** [ ]
- To:** [ ]
- CC:** [ ]
- E-mail Alert Options:**
  - Fan lock
  - Case Open
  - Lamp Hours Over
  - Weekly Report
  - Over\_Heat
  - Lamp Fail
  - Filter Hours Over

## 4. For Sende varsel-e-post angir du følgende:

- SMTP-feltet er e-postserveren for å sende ut e-post (SMTP-protokoll). Dette er et obligatorisk felt.
- Til-feltet er mottakerens e-postadresse (for eksempel projektoradministratoren). Dette er et obligatorisk felt.
- Kopi-feltet sender en kopi av varselet til den angitte e-postadressen. Dette er et valgfritt felt (for eksempel projektoradministratorens assistent).
- Fra-feltet er avsenderens e-postadresse (for eksempel projektoradministratoren). Dette er et obligatorisk felt.
- Velg varslingsbetingelsene ved å merke av i de ønskede boksene.

The screenshot shows the 'Send E-Mail' configuration page with the following example data filled in:

- SMTP Server:** mail.corp.com **Port:** 25
- User Name:** Sender US
- Password:** \*\*\*\*\*
- From:** send@mail.corp.com
- To:** rcv1@mail.corp.com
- CC:** rcv2@mail.corp.com
- E-mail Alert Options:**
  - Fan lock
  - Case Open
  - Lamp Hours Over
  - Weekly Report
  - Over\_Heat
  - Lamp Fail
  - Filter Hours Over

Obs: Fyll ut alle feltene som spesifisert. Brukeren kan klikke Send test-e-post for å at innstillingene er riktige. For å kunne sende et e-postvarsel må du velge varslingsbetingelser og angi en korrekt e-postadresse.

## RS232 via Telnet-funksjon

Foruten at projektoren kan kobles til RS232-grensesnitt med «Hyper-Terminal»-kommunikasjon med den dedikerte RS232-kommandokontrollen er det også en alternativ RS232-kommandokontrollmåte, såkalt «RS232 via TELNET» for LAN/RJ45-grensesnitt.

### Hurtigstartveiledning for «RS232 via TELNET»

Sjekk og få IP-adressen på skjermmenyen på projektoren.

Kontroller at PC-en får tilgang til nettsiden på projektoren.

Kontroller at «Windows-brannmuren» er deaktivert for å hindre at «Telnet»-funksjonen blir blokkert av PC-en.

Start ⇒ Alle programmer ⇒ Tilbehør ⇒ Ledetekst

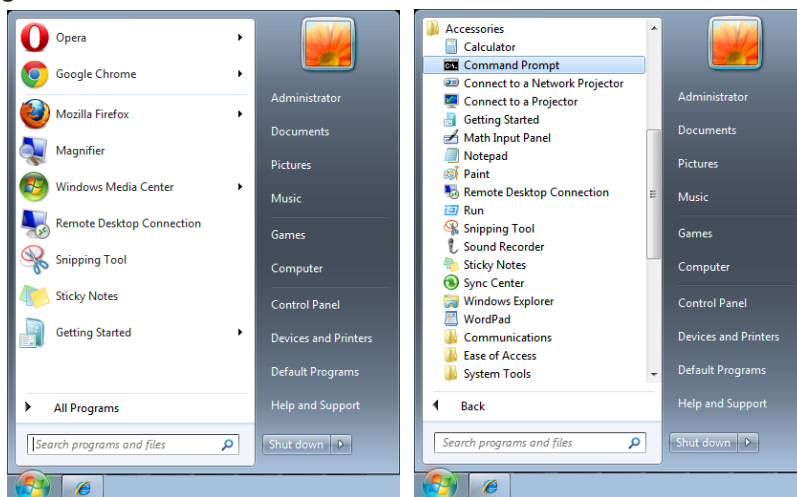

Skriv inn kommandoforformatet på følgende måte:

telnet ttt.xxx.yyy.zzz 7000 (og trykk «Enter»)

(ttt.xxx.yyy.zzz: IP-adressen til projektoren)

Når Telnet-tilkoblingen er klar, brukeren har tastet inn en RS232-kommando, og «Enter»-tasten trykkes, brukes RS232-kommandoen.

## Slik aktiveres TELNET i Windows

På en standardinstallasjon av Windows er ikke «TELNET»-funksjonen inkludert. Men sluttbruker kan aktivere dette i «Aktivere eller deaktivere Windows-funksjoner».

Åpne «Kontrollpanel» i Windows

Åpne «Programmer»

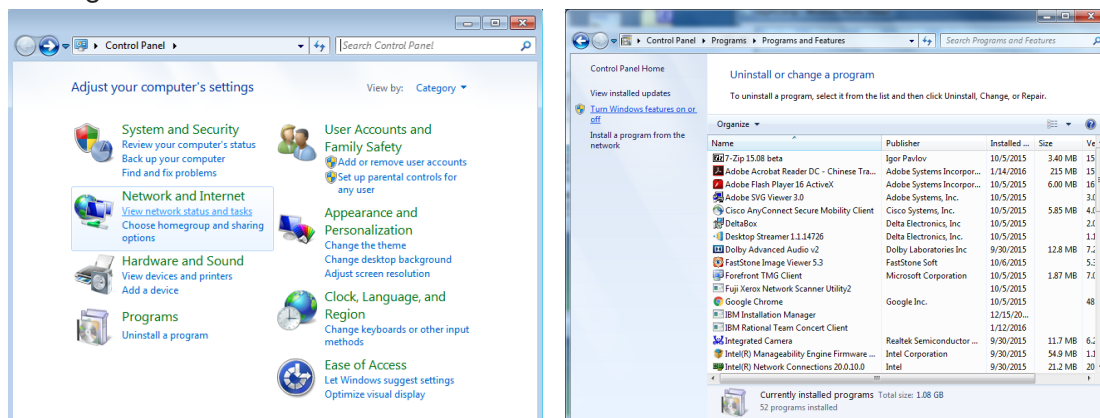

Velg «Aktivere eller deaktivere Windows-funksjoner» for å åpne  
Merk av ved alternativet «Telnet-klient», og trykk deretter «OK»-knappen.

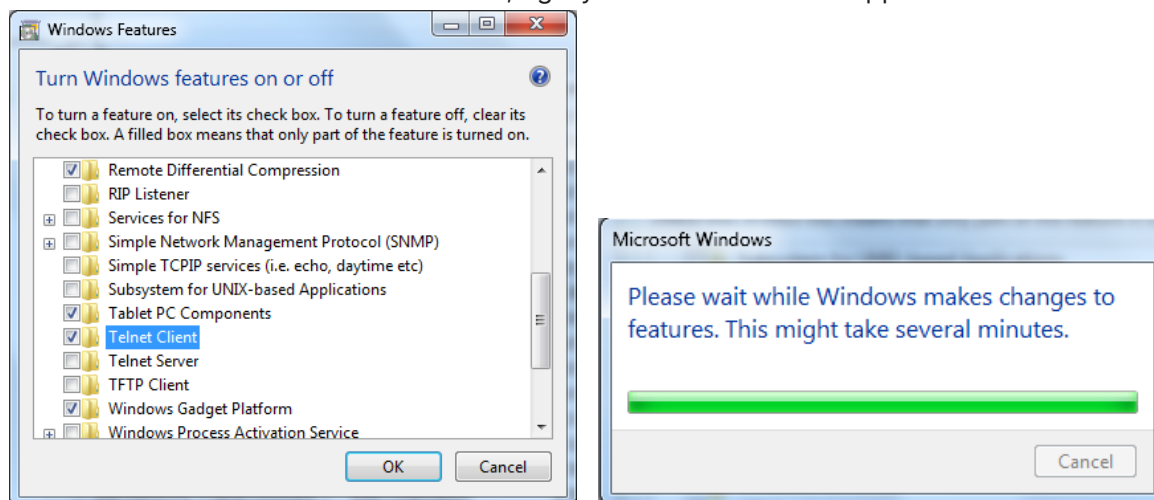

### Spesifikasjonsark for «RS232 via telnet»:

1. Telnet: TCP
2. Telnet-port: 7000  
(for mer informasjon kan du ta kontakt med serviceagent eller -team)
3. Telnet-verktøyet: Windows «TELNET.exe» (konsoll-modus)
4. Koble fra RS232-via-Telnet-kontroll normalt: Lukk Windows Telnet-verktøyet rett etter at TELNET-forbindelsen er klar
5. Begrensning 1 for Telnet-kontroll: Det er mindre enn 50 byte for påfølgende nettverksnyttelast for Telnet-kontrollprogrammet.  
Begrensning 2 for Telnet-kontroll: Det er mindre enn 26 byte for en fullstendig RS232-kommando for Telnet-kontroll.  
Begrensning 3 for Telnet-kontroll: Minimum forsinkelse for neste RS232-kommando er 200 (ms).  
(\*, I Windows sitt innebygde «TELNET.exe»-verktøy fungerer «Enter»-tasten som «Vognretur» og «Ny linje»-kode.)











### Oppsett for Art-Net

- Trykk **←** og bruk **▼/▲** for å bla gjennom undermenyene
- **Aktiver Art-Net:** Bruk **◀/▶** for å velge Art-Net  
Av: Deaktiver Art-Net.  
På (2.X.X.X) og På (10.X.X.X): IP vil bli beregnet automatisk.  
På (manuell): Angi IP-adresse manuelt.
- **Nett:** Bruk **◀/▶** for å velge Nettgrupper.
- **Delnett:** Bruk **◀/▶** for å velge Delnett for hvert Nett.
- **Univers:** Bruk **◀/▶** for å velge universer for hvert Delnett
- **Start-adresse:** Bruk **◀/▶** for å velge startpunkt for adresse.
- **Bruk:** Bruk **◀/▶** for å velge OK eller Avbryt når ArtNet er stilt inn.
- **Innstillinger for Art-Net-kanal:** Bruk **◀/▶** for å stille inn funksjonskartlegging for hver kanal i Art-Net. Kanalinnstillingsdefinisjonen brukes til å kontrollere projektoren med Art-Net. Se tabellen under.

Kanal	Kanalfunksjon	Ytelse	Kanalparameter	Standardverdi	Driftsinhold
1	Strøm	Standbymodus	0 ~ 63	128	Lys på/av projektor
		Ingen drift	64 ~ 191		
		Strøm på	192 ~ 255		
2	BILDE-DEMP	Lukker åpen	0 ~ 63	128	Aktiver/deaktiver A/V av
		Ingen drift	64 ~ 191		
		Lukker lukket	192 ~ 255		
3	Effektnivå	30 %	0 ~ 115	255	Juster lysstyrkenivået til projektoren
		31 %	116~117		
		...	...		
		99 %	252 ~ 253		
		100 %	254 ~ 255		
4	Inngang	Ingen drift	0 ~ 31	0	Endre inngangskilde
		HDMI 1	32 ~ 47		
		HDMI 2	48 ~ 63		
		VGA	64 ~ 79		
		BNC (komponent)	80 ~ 95		
		DisplayPort	96 ~ 111		
		Ingen drift	112 ~ 127		
		HDBaseT	128 ~ 143		
		3G-SD**	144 ~ 159		
		DVI	160 ~ 175		
		Ingen drift	178 ~ 255		
5	Kanalkontroll (*)	Kanalkontroll er deaktivert	0 ~ 63	0	Aktiver/deaktiver kanaldrift
		Ingen drift	64 ~ 191		
		Kanalkontroll er aktivert	192 ~ 255		

(\*): Ikke godtatt for alle andre kanaler når satt til «Deaktiver».

## Leiemodus

- Trykk  og bruk / for å bla gjennom undermenyene, og angi et 5-sifret passord.
- **Strøm låst-nivå:** Trykk  og bruk / for å bla gjennom undermenyene.  
Strøm låst nivå: For å velge fast utgangseffekt (60–100).  
Tilbakestill strøm låst nivå: For å tilbakestille utgangseffekten til standard.
- **Bruk låst tid:** Trykk  og bruk / for å bla gjennom undermenyene.  
Bruk låst tid: For å velge Deaktiver / Aktiver bruk låst tid.  
Brukstidsinnstilling (HRS): Still inn brukstiden. Det dukker opp et forsiktighetsvindu når tiden er ute.  
Tilbakestill utløpstid: Starter på nytt og teller ned utløpstiden
- **Endre passord:** Trykk  for å endre passordet til leiemodus.

### Obs:

Hvis du vil aktivere leiemodus, kontakter du din lokale agent for å få et 5-sifret passord.



## Innstill.-meny

Øko	Ventemodus: Normal, ØKO, På via Ethernet, (På via HDBaseT)
	Slå av når ingen kilde funnet (min.): 0~30~180
	Sovetidtaker (min): 0~600
Lyd	Lydstyrke: 0~5~10
	Intern høyttaler: Av, På
	Stille: Av, På
Luftfilter	Luftfiltertimer (skrivebeskyttet)
	Tidspåminnelse: Av, 300 t., 500 t., 1000 t., 1500 t., 2000 t.
	Nullstill tidtaker: Nullstill tidtaker (utfør)
Bakgrunnsfarge	Logo, Svart, Rød, Grønn, Blå, Hvit
Meny	Logo: Std., Svart, Blå
	Melding: Av, På
	Menyposisjon: Midt, Opp, Ned, Venstre, Høyre
	Menytidtaker: Av, 20 sek., 40 sek., 60 sek.
	Gjennomsiktig meny Av, 50 %, 100 %
Tastaturlås	Av, På
Sikkerhetslås	Av, På
Språk	English, Français, Deutsch, Español, Português, 简体中文, 繁體中文, Italiano, Norsk, Svenska, Nederlands, Русский, Polski, Suomi, Ελληνικά, 한국어, Magyar, Čeština, Türkçe, 日本語, Dansk

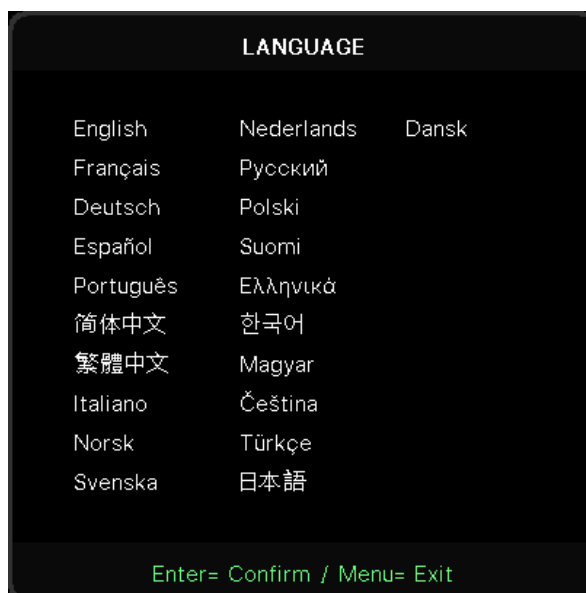
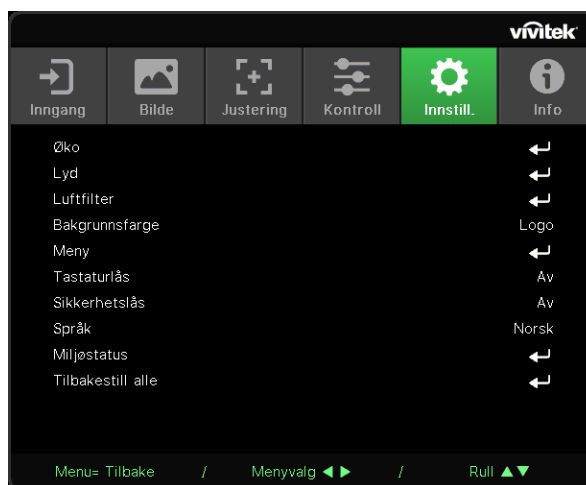









Miljøstatus

utfør









Tilbakestill alle

OK, Avbryt







## Øko

- Trykk  og bruk / for å bla gjennom undermenyene.
- **Ventemodus:** Bruk / for å bytte mellom Normal / Øko / På via Ethernet / På via HDBaseT (vises bare og blir grå når HDBaseT-IR\_RS232\_RJ45 er satt til «På»)
- **Slå av når ingen kilde funnet (min.):** Bruk / for å øke eller redusere tiden det tar før projektoren slår seg av automatisk når ingen kilde er funnet.
- **Sovetidaker (min.):** Bruk / for å øke eller redusere tidsintervallet før automatisk hvilemodus.

## Lyd

- Trykk  og bruk / for å bla gjennom undermenyene.
- **Lydstyrke:** Bruk / for å øke eller redusere lydstyrken til projektoren
- **Intern høyttaler:** Bruk / for å slå på/av den innebygde interne høyttaleren i projektoren.
- **Stille:** Bruk / for å slå på/av den innebygde høyttaleren i projektoren.













## Luftfilter

- Trykk  og bruk / for å bla gjennom undermenyene.
- **Luftfiltertimer:** Vis samlet timebruk til luftfilter.
- **Tidspåminnelse:** Bruk / for å slå på/av luftfiltertidtakeren.
- **Nullstill tidtaker:** Trykk  for å tilbakestille luftfiltertidtakeren.

## Bakgrunnsfarge

- Bruk / for å velge bakgrunnsfarge på skjermen (Logo, Svart, Rød, Grønn, Blå, Hvit)

## Meny

- Trykk  og bruk / for å bla gjennom undermenyene.
- **Logo:** Bruk / for å velge logoen (Std., Svart, Blå).
- **Melding:** Bruk / for å slå På/Av
- **Menyposisjon:** Bruk / for å velge menyposisjon (Midt, Opp, Ned, Venstre, Høyre)
- **Menytidtaker:** Bruk / for å bytte tid: Av / 20 sek. / 40 sek. / 60 sek. for å lukke menyen.
- **Gjennomsiktig meny:** Bruk / for å velge Av / 50 % /100 % for menygjennomsiktighet.

## Tastaturlås

- Bruk / for å slå tastaturlåsen På/Av.

### Merk:

For å låse opp med tastaturet trykker du «» i 5 sekunder, så vises «Tastatur er låst opp».

## Sikkerhetslås

- Bruk ◀/▶ for å slå sikkerhetslåsen På/Av.

## Passord

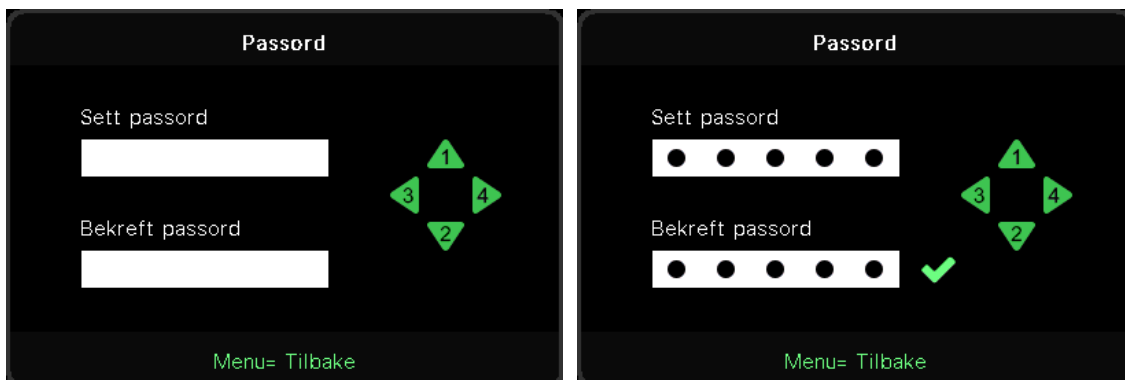

- Når sikkerhetslåsen er på, vises meldingen «Angi passord».
- Trykk ▲/▼/◀/▶ for å angi passordet på 5 sifre.

### Obs:

Ved hver oppstart dukker passordsjekken opp. Hvis det skrives feil mer enn 5 ganger, må du kontakte det lokale servicesenteret.

## Språk

- Trykk og bruk ▼/▲ for å bla gjennom undermenyene.
- Trykk ↶ for å gå inn i undermenyene for språk.
- Trykk ▲/▼/◀/▶ for å bla gjennom og markere språket ditt.
- Trykk MENU-knappen for gå ut av undermenyene for språk

## Miljøstatus

- Trykk ↶ for å vise undermenyen Miljøstatus.

Miljøstatus					
T1	25	Fan1	1100	Fan11	1100
T2	25	Fan2	1100	Fan12	1100
T3	25	Fan3	1100	Fan13	1100
T4	25	Fan4	1100	Fan14	1100
T5	25	Fan5	1100	Fan15	1100
T6	25	Fan6	1100		
T7	25	Fan7	1100		
T8	25	Fan8	1100		
T9	25	Fan9	1100		
T10	25	Fan10	1100		
T State	1st				

Menu= Avslutt

## Tilbakestill alle

- Trykk ↶ for å velge Tilbakestill alle, så vises meldingen «Bekreft tilbakestilling»

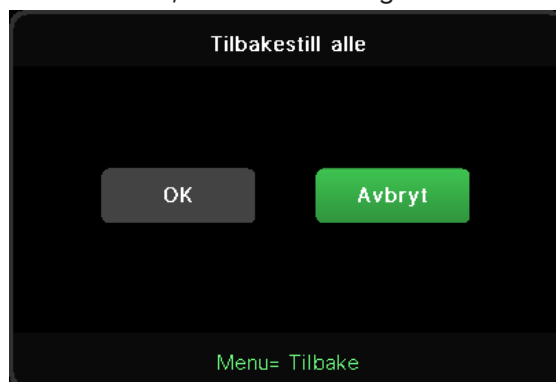

### Obs:

Avhengig av videokilden er ikke alle elementene på skjermmenyen tilgjengelige. For eksempel kan elementene for horisontal/vertikal posisjon på datamaskinmenyen bare endres når den er koblet til en PC. Elementer som ikke er tilgjengelige, kan ikke nås og er nedtonet.

## Info-skjerm

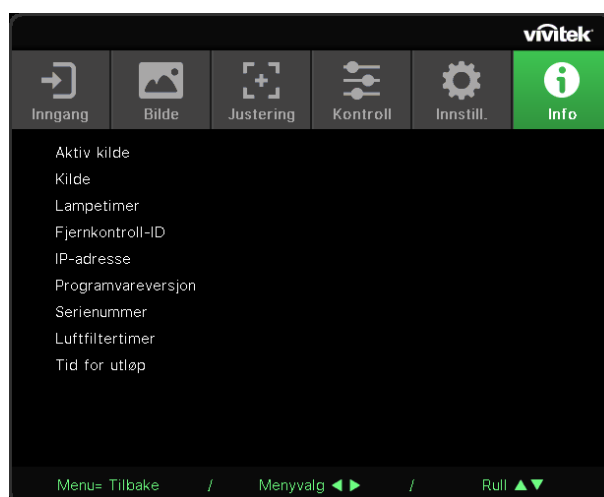

Denne skjermen viser informasjon om projektorens gjeldende status til bruk for teknisk støtte.

## 4. Feilsøking

### Vanlige problemer og løsninger

Disse retningslinjene har tips for å håndtere problemer du kan oppleve mens du bruker projektoren. Hvis problemet ikke lar seg løse, kontakter du forhandleren for å få hjelp.

Ofte bruker man mye tid på feilsøking for å finne ut at problemet er noe så enkelt som en løs forbindelse.

Sjekk følgende før du fortsetter med de problemspesifikke løsningene.

- Bruk en annen elektrisk enhet for å kontrollere at stikkkontakten fungerer.
- Kontroller at projektoren er slått på.
- Kontroller at alle tilkoblinger er godt festet.
- Kontroller at den tilkoblede enheten er slått på.
- Kontroller at en tilkoblet PC ikke er i hvilemodus.
- Kontroller at en tilkoblet bærbar datamaskin er konfigurert for en ekstern skjerm.

(Dette gjøres vanligvis ved å trykke en Fn-tastkombinasjon på den bærbare datamaskinen.)

### Tips til feilsøking

For delene spesifikke til bestemte problemer kan du prøve trinnene i den foreslåtte rekkefølgen. Dette kan hjelpe deg med å løse problemet raskere.

Prøv å fastsette problemet og unngå dermed å bytte ut deler uten feil.

Hvis du for eksempel bytter batterier og problemet vedvarer, setter du de originale batteriene inn igjen og går til neste trinn.

Noter trinnene du tar når du feilsøker: Informasjonen kan være nyttig når du ringer etter teknisk støtte eller kan gis videre til servicepersonell.

## LED-indikatormeldinger

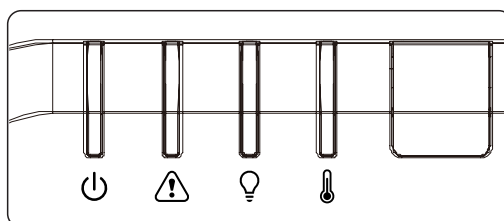

LED-kodemeldinger	Strøm-LED (Grønn)	Status-LED (Rød)	Lys-LED (Rød)	Temp-LED (Rød)
Lys klar	ON	OFF	OFF	OFF
Start	Blinker	OFF	OFF	OFF
Avkjøler	Blinker	OFF	OFF	OFF
1 W MCU oppdager når skalering slutter å virke	2 blink	OFF	OFF	OFF
Overtemperatur T1 / Sensor T1 mistet tilkoblingen	OFF	OFF	1 blink	ON
Overtemperatur T2 / Sensor T2 mistet tilkoblingen	OFF	OFF	2 blink	ON
Overtemperatur T3 / Sensor T3 mistet tilkoblingen	OFF	OFF	3 blink	ON
Overtemperatur T4 / Sensor T4 mistet tilkoblingen	OFF	OFF	4 blink	ON
Overtemperatur T5 / Sensor T5 mistet tilkoblingen	OFF	OFF	5 blink	ON
Overtemperatur T6 / Sensor T6 mistet tilkoblingen	OFF	OFF	6 blink	ON
Overtemperatur T7 / Sensor T7 mistet tilkoblingen	OFF	OFF	7 blink	ON
Overtemperatur T8 / Sensor T8 mistet tilkoblingen	OFF	OFF	8 blink	ON
Termisk bruddsensorfeil	OFF	4 blink	OFF	OFF
Feil med laserlyskilde	OFF	4 blink	1 blink	OFF
Feil med VIFTE1	OFF	6 blink	1 blink	OFF
Feil med VIFTE2	OFF	6 blink	2 blink	OFF
Feil med VIFTE3	OFF	6 blink	3 blink	OFF
Feil med VIFTE4	OFF	6 blink	4 blink	OFF
Feil med VIFTE5	OFF	6 blink	5 blink	OFF
Feil med VIFTE6	OFF	6 blink	6 blink	OFF
Feil med VIFTE7	OFF	6 blink	7 blink	OFF
Feil med VIFTE8	OFF	6 blink	8 blink	OFF
Feil med VIFTE9	OFF	6 blink	9 blink	OFF
Feil med VIFTE10	OFF	6 blink	10 blink	OFF
Kabinett åpent	OFF	7 blink	OFF	OFF
Linse åpen	OFF	7 blink	1 blink	OFF
DMD-feil	OFF	8 blink	OFF	OFF
Feil med fargehjul	OFF	9 blink	OFF	OFF
Feil med fosforhjul	OFF	9 blink	1 blink	OFF

**Obs:**

Hvis det oppstår en feil, må du koble fra strømledningen og vente i ett (1) minutt før du starter projektoren på nytt. Hvis LED-lampen for strøm eller lyskilde fortsatt blinker, eller LED-lampen for overtemperatur lyser, kontakter du servicesenteret.

## Spørsmål og svar om problem med bilde

### Sp. INGET bilde vises på skjermen

- Kontroller innstillingene på PC-en.
- Slå av alt utstyr og slå på igjen i riktig rekkefølge.

### Sp. Bildet er uskarpt

- Juster fokus på projektoren.
- Kontroller at avstanden mellom projektoren og skjermen er innenfor det angitte området.
- Kontroller at projektorlinsen er ren.

### Sp. Bildet er omvendt

- Kontroller Projeksjon-innstillingen på JUSTERING-menyen i skjermmenyen.

### Sp. Bildet har striper

- Still inn Fase- og Klokke-innstillingene på Inngang → Analog-menyen på skjermmenyen til standardinnstillinger.
- For å kontrollere at problemet ikke er forårsaket av skjermkortet på en tilkoblet PC kan du koble til en annen datamaskin.

### Sp. Bildet er flatt og uten kontrast

- Juster Kontrast-innstillingen på BILDE-menyen i skjermmenyen.

### Sp. Fargen på det projiserte bildet samsvarer ikke med kildebildet.

- Juster Fargetemperatur- og Gamma-innstillingene på BILDE > Avansert-menyen i skjermmenyen.

## Problemer med lyskilde

### Sp. Det kommer ikke lys fra projektoren

- Kontroller at strømledningen er godt tilkoblet.
- Kontroller at strømkilden er i orden ved å teste med en annen elektrisk enhet.
- Start projektoren på nytt i riktig rekkefølge og kontroller at LED-lampen for strøm lyser.

## Problemer med fjernkontrollen

### Sp. Projektoren reagerer ikke på fjernkontrollen

- Pek fjernkontrollen mot fjernkontrollsensoren på projektoren.
- Sørg for at banen mellom fjernkontrollen og sensoren ikke er blokkert.
- Slå av eventuelle fluorescerende lys i rommet.
- Kontroller batteripolariteten.
- Skift ut batteriene.
- Slå av andre infrarød-enheter i nærheten.
- Send fjernkontrollen til service.

## Problemer med lyd

### Sp. Det kommer ingen lyd

- Juster lydstyrken på fjernkontrollen.
- Juster lydstyrken på lydkilden.
- Kontroller lydkaletilkoblingen.
- Kontroller lydkilden med andre høyttalere.
- Send projektoren til service.

### Sp. Lyden er forvrengt

- Kontroller lydkaletilkoblingen.
- Kontroller lydkilden med andre høyttalere.
- Send projektoren til service.

## Sende projektoren til service

Hvis du ikke klarer å løse problemet, bør du sende projektoren til service. Pakk projektoren i originalemballasjen. Inkluder en beskrivelse av problemet og en sjekkliste over trinnene du tok da du prøvde å løse problemet: Informasjonen kan være nyttig for servicepersonell. For service returneres projektoren til stedet den ble kjøpt.



## Spørsmål og svar om HDMI

**Sp. Hva er forskjellen mellom en «Standard» HDMI-kabel og en «High-Speed» HDMI-kabel?**

HDMI Licensing, LLC har nylig opplyst om at kabler ville bli testet som Standard- eller High-Speed-kabler.

«Standard» HDMI-kabler (eller «kategori 1») er kontrollert til å yte ved hastigheter på 75 MHz eller opptil 2,25 Gbps, som tilsvarer et 720p/1080i-signal.

«High-Speed» HDMI-kabler (eller «kategori 2») er kontrollert til å yte ved hastigheter på 340 MHz eller opptil 10,2 Gbps, som er den høyeste båndbredden som for øyeblikket er tilgjengelig over en HDMI-kabel og kan håndtere 1080p-signaler, inkludert med økte fargedybder og/eller økte oppdateringsfrekvenser fra kilden. «High-Speed»-kabler støtter også skjermer med høyere oppløsning, for eksempel WQXGA-kinomonitorer (oppløsning på 2560 x 1600).

**Sp. Hvordan legger jeg HDMI-kabler som er lengre enn 10 meter?**

Det er mange HDMI-adoptere som fungerer med HDMI-løsninger som forlenger en kabels effektive avstand fra en typisk 10 meters rekkevidde til mye lengre avstander. Disse selskapene produserer en rekke løsninger som inkluderer aktive kabler (aktiv elektronikk innebygd i kabler som forsterker og forlenger kabelens signal), repeatere, forsterkere samt CAT5/6- og fiberløsninger.

**Sp. Hvordan finner jeg ut om en kabel er en HDMI-sertifisert kabel?**

Alle HDMI-produkter må være sertifisert av produsenten som en del av HDMI Compliance Test Specification. Det kan imidlertid være tilfeller der kabler med HDMI-logoen er tilgjengelige, men ikke har blitt ordentlig testet. HDMI Licensing, LLC undersøker aktivt slike tilfeller for å sikre at HDMI-varemerket brukes riktig i markedet. Vi anbefaler at forbrukere kjøper kablene sine fra en anerkjent kilde og et pålitelig selskap.

# 5. Spesifikasjoner

## Projektorens mål

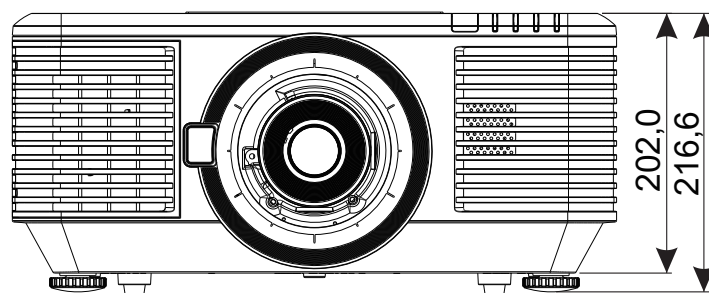
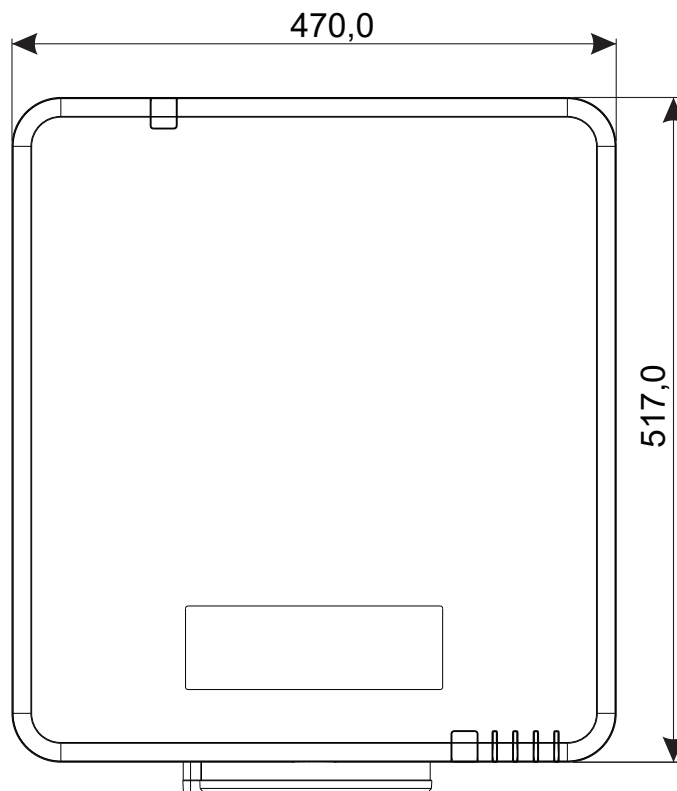

## Datablad for projektor

Modellnavn	DU7099Z	DU7199Z	DU7299Z
Type visning	0,67 WUXGA, 1 DLP		
Lysstyrke	7600 lumen	8600 lumen	9600 lumen
Native oppløsning	WUXGA (1920 x 1200)		
Maksimal oppløsning	4K (3840×2160) ved 60 Hz		
Kontrastforhold	1300:1 (original) / 20 000:1 (dynamisk) / 3 000 000:1 (Full på/av)		
Laserens levetid/type	Opptil 20 000 timer (laserfosfor)		
Stråleforhold (*)	1,54–1,93		
Bildestørrelse (diagonal) (*)	48,2"–300"		
Projiseringsavstand(*)	2–10 m (6,56–32,8 fot)		
Projiseringslinse(*)	F#2,02–2,4 , f= 22,84–28,61 mm		
Zoomforhold(*)	1,25x manuell zoom, manuell fokus		
Sideforhold	16:10		
Keystone-korrigering	Vertikal/Horisontal ±30°		
Horisontal frekvens:	15 eller 31 ved 91,4 kHz		
Vertikal frekvens	24–30 Hz, 47–120 Hz		
3D-kompatibilitet	Ja (DLP® Link™, HDMI v2.0 Blu-ray, Side ved side, Bildepakking, Topp og bunn)		
Høytaler	Topp 10 W *2		
Linseforskyvning	Vertikal: -50 til 70 %, horisontalt: -15 til 15 %		
Datamaskinkompatibilitet	VGA, SVGA, XGA, SXGA, UXGA, WUXGA, 4K ved 60 Hz, Mac		
Tilkoblingsporter inn/ut	HDMI v2 (x2) (HDCP v2.2-kompatibel), DVI-D, komponent (5 BNC) (RGBHV), 3D-synk. inn, VGA inn, lyd inn (minijack), skjerm ut, lyd ut RCA (L/R), 3D-synk. ut, USB Type A-strøm (5 V/1,5 A), 12 V utløser, RS-232 inn, RS-232 ut, kablet fjernkontroll inn, kablet fjernkontroll ut, HDBaseT™(100Mbps), RJ45 (LAN) (10/100Mbps), USB (service)		
Projiseringss metode	Bordplate, takfeste, stående (front eller bak)		
Sikkerhetsløsninger	Kensington®-sikkerhetsspor, sikkerhetsstang, tasturlås		
Mål (BxDxH)	470 x 517 x 202 mm (18,5" x 20,35" x 7,95") (uten ADJ-fot)		
Vekt	20,6 kg (45,5 lbs)		23,5 kg (63,0 lbs)
Tilgjengelige farger	Svart eller hvitt		
Støynivå	34 dB / 32 dB (normal/øko. modus)	37 dB / 34 dB (normal/øko. modus)	40 dB / 38 dB (normal/øko. modus)
Strømforsyning	100–240 V vekselstrøm 50/60 Hz		
Strømforbruk	465 W (normal)	540 W (normal)	575 W (normal)
	<0,5 W (ventemodus), <2 W (på via LAN)		
Driftsforhold for bruk	Ved temperatur 0 til 40 °C, relativ fuktighet 10 til 85 %, ikke-kondenserende		
Driftsforhold for lagring	Ved temperatur -10 til 60 °C, relativ fuktighet 5 til 95 %, ikke-kondenserende		

**Obs:**

"\*" : Standard linse.

## Projektor-tidtabell

Signal	Opplysning	H-SYNK. (kHz)	V-SYNK. (Hz)	Kompositt S_Video	Kom- ponent	VGA/BNC (Analog)	DVI	HDMI	HDBaseT
							(DIGITAL)		
NTSC	–	15,734	60	O(3D:S)	–	–	–		
PAL/ SECAM	–	15,625	50	O	–	–	–		
VESA	720 x 400	31,5	70,1	–	–	O	O		
	640 x 480	31,5	60	–	–	O(3D:FS,TB,SBS)	O(3D:FS,TB,SBS)		
	640 x 480	35	66,667	–	–	MAC13	MAC13		
	640 x 480	37,86	72,8	–	–	-	O		
	640 x 480	37,5	75	–	–	O	O		
	640 x 480	43,3	85	–	–	O	O		
	640 x 480	61,9	119,5	–	–	O	O		
	800 x 600	37,9	60,3	–	–	O(3D:FS,TB,SBS)	O(3D:FS,TB,SBS)		
	800 x 600	46,9	75	–	–	O	O		
	800 x 600	48,1	72,2	–	–	O	O		
	800 x 600	53,7	85,1	–	–	O	O		
	800 x 600	76,3	120	–	–	O(3D:FS)	O(3D:FS)		
	832 x 624	49,722	74,546	–	–	MAC16	MAC16		
	1024 x 768	48,4	60	–	–	O(3D:FS,TB,SBS)	O(3D:FS,TB,SBS)		
	1024 x 768	56,5	70,1	–	–	O	O		
	1024 x 768	60,241	75,02	–	–	MAC19	MAC19		
	1024 x 768	60	75	–	–	O	O		
	1024 x 768	68,7	85	–	–	O	O		
	1024 x 768	97,6	120	–	–	O(3D:FS)	O(3D:FS)		
	1152 x 870	68,68	75,06	–	–	MAC21	MAC21		
	1280 x 720	45	60	–	–	OO(3D:FS,TB,SBS)	O(3D:FS,TB,SBS)		
	1280 x 720	90	120	–	–	O(3D:FS)	O(3D:FS)	O	
	1280 x 768 (reduser blanking)	47,4	60	–	–	OO(3D:FS,TB,SBS)	O(3D:FS,TB,SBS)		
	1280 x 768	47,8	59,9	–	–	OO(3D:FS,TB,SBS)	O(3D:FS,TB,SBS)		
	1280 x 800	49,7	59,8	–	–	OO(3D:FS,TB,SBS)	O(3D:FS,TB,SBS)		
	1280 x 800	62,8	74,9	–	–	O	O		
	1280 x 800	71,6	84,9	–	–	O	O		
	1280 x 800	101,6	119,9	–	–	O(3D:FS)	O(3D:FS)		
	1280 x 1024	64	60	–	–	O (3D:TB,SBS)	O(3D:TB,SBS)		
	1280 x 1024	80	75	–	–	O	O		
	1280 x 1024	91,1	85	–	–	O	O		
	1280 x 960	60	60	–	–	O (3D:TB,SBS)	O(3D:TB,SBS)		
	1280 x 960	85,9	85	–	–	O	O		
1400 x 1050	65,3	60	–	–	O (3D:TB,SBS)	O(3D:TB,SBS)			
1440 x 900	55,9	59,9	–	–	O (3D:TB,SBS)	O(3D:TB,SBS)			
1600 x1200	75	60	–	–	O (3D:TB,SBS)	O(3D:TB, SBS)	O(3D:TB)		
1680 x1050 (reduser blanking)	64,67	59,88	–	–	O(3D:TB,SBS)	O(3D:TB,SBS)			
1680 x1050	65,29	59,95	–	–	O(3D:TB,SBS)	O(3D:TB,SBS)			
1920 x 1080	67,5	60	–	–	O(3D:TB,FS,SBS)	O(3D:TB,FS,SBS)			
1920 x 1200 (reduser blanking)	74,038	59,95	–	–	O(3D:TB,FS,SBS)	O(3D:TB,FS,SBS)			

Signal	Oppløsning	H-SYNK. (kHz)	V-SYNK. (Hz)	Kompositt S_Video	Kom- ponent	VGA/BNC (Analog)	DVI	HDMI	HDBaseT
							(DIGITAL)		
VESA	1280 x 1024	130	120 (reduser blanking)	–	–	–	–	○	–
	1400 x 1050	93,9	85	–	–	–	–	○	–
	1440 x 900	114,2	120 (reduser blanking)	–	–	–	–	○	–
	1600 x 1200	87,5	70	–	–	–	–	○	–
	1600 x 1200	93,8	75	–	–	–	–	○	–
	1600 x 1200	106,3	85	–	–	–	–	○	–
	1600 x 1200	152,4	120 (reduser blanking)	–	–	–	–	○	–
	1680 x 1050	82,3	75	–	–	–	–	○	–
	1680 x 1050	93,9	85	–	–	–	–	○	–
	1680 x 1050	133,4	120 (reduser blanking)	–	–	–	–	○	–
	1920 x 1200	74,6	60	–	–	–	–	○(3D:TB, FS,SBS)	–
	1920 x 1200	94	75	–	–	–	–	○	–
	1920 x 1200	107,2	85	–	–	–	–	○	–
	3840 x 2160	53,946	23,976	–	–	–	–	–	○
	3840 x 2160	54	24	–	–	–	–	–	○
	3840 x 2160	56,25	25	–	–	–	–	–	○
	3840 x 2160	67,5	30	–	–	–	–	–	○
	3840 x 2160	112,5	50	–	–	–	–	–	○
3840 x 2160	135	60	–	–	–	–	–	○	

SDTV	480i	15,734	60	–	○	–	–	(3D:FS)
	576i	15,625	50	–	○	–	–	–
EDTV	576p	31,3	50	–	○	–	–	–
	480p	31,5	60	–	○	–	–	(3D:FS)
HDTV	720p	37,5	50	–	○	–	–	(3D:FP,TB,SBS)
	720p	45	60	–	○	–	–	(3D:FP,TB,FS,SBS)
	1080i	33,8	60	–	○	–	–	–
	1080i	28,1	50	–	○	–	–	(3D:SBS)
	1080p	27	24	–	○	–	–	–
	1080p	28	25	–	○	–	–	–
	1080p	33,7	30	–	○	–	–	–
	1080p	56,3	50	–	○	–	–	(3D:TB,SBS)
1080p	67,5	60	–	○	–	–	(3D:TB,SBS)	

○ : Støttet frekvens

– : Ikke støttet frekvens

FS ⇒ Feltsekvensiell

TB ⇒ Topp / Bunn

SBS ⇒ Side ved side

FP ⇒ Bildepakking

Den originale oppløsningen til panelet er 1920 x 1200. En annen oppløsning enn originaloppløsningen kan vises med ujevn størrelse på tekst eller linje.

Det er akseptabelt med litt støy på SDTV \ EDTV \ HDTV.

## 6. Samsvar med forskrifter

### FCC-advarsel

Tester av dette utstyret viser at det overholder grensene for et digitalt apparat i klasse A i henhold med del 15 av FCC-regelverket. Disse grenseverdiene er utformet for å gi rimelig beskyttelse mot skadelig interferens når utstyret brukes kommersielt.

Dette utstyret genererer, bruker og kan utstråle radiofrekvensenergi. Hvis utstyret ikke installeres og brukes i henhold til anvisningene, kan det forårsake skadelig interferens på radiosamband. Bruk av dette utstyret i boligområder kan forårsake skadelig interferens; brukeren blir i så fall nødt til å korrigere interferensen på egen bekostning.

Endringer eller modifikasjoner som ikke er uttrykkelig godkjent av partene som er ansvarlig for å overholde standardene, kan frata brukeren retten til å bruke utstyret.

### Canada

Dette digitale apparatet i klasse B er i samsvar med kanadisk ICES-003.

### Sikkerhets sertifikater

FCC-klasse A, CE, C-tick, CCC, KC/KCC, CU, CB, BIS, RoHS, PSB, ICES-003 (Canada), cTUVus, BSMI og Kina CECP

### Kassering og resirkulering

Dette produktet kan inneholde annet elektronisk avfall som kan være farlig hvis det ikke kastes på riktig måte. Resirkuler eller kast i samsvar med lokale, nasjonale eller overnasjonal lovgivning. For mer informasjon kontakter du Electronic Industries Alliance på [www.eiae.org](http://www.eiae.org).

## 7. RS-232-kommunikasjon

### Oppsett av kommunikasjonsparameter

Du kan bruke den serielle kontrollkommandoen til å legge inn kommandoer for projektorkontroll eller hente driftsdata gjennom klientterminalprogramvare på Windows

Element	Parameter:
Biter per sekund	9600 bps
Databiter	8-biters
Paritet	Ingen
Stoppbit	1
Flytkontroll	Ingen

### Driftskommandoer

#### Syntaks for driftskommandoer

En driftskommando har prefiksen «op» etterfulgt av kontrollkommandoer og innstillinger atskilt med mellomrom [SP], og avsluttet med vognretur-paret «CR» og «ASCII-hextegn 0D». Syntaks for serielle kontrollkommandoer:

op[SP]<driftskommando>[SP]<innstillingsverdi>[CR]

op En konstant som indikerer at dette er en driftskommando.

[SP] Indikerer ett mellomrom.

[CR] Indikerer vognretur-paret «CR» og «ASCII-hextegn 0D» som avslutter kommandoen.

Innstillingsverdi Innstillinger for driftskommando

Typen oppsettstrenger	Tegn for innstillinger	Beskrivelse
Spør gjeldende oppsett	?	Spørsmålstegnet «?» indikerer spørring av gjeldende oppsett
Oppsett	= <innstillinger>	Syntaks: Symbolet «=» etterfulgt av oppsettverdier
Øk oppsettrekkefølgen for justeringselementer	+	Noen innstillinger endres trinnvis. Symbolet «+» indikerer endring ett trinn opp
Reduser oppsettrekkefølgen for justeringselementer	-	Noen innstillinger endres trinnvis. Symbolet «-» indikerer endring ett trinn ned
Utfør driftskommando	Ingen	Enkelte driftskommandoer utføres etter inndata uten ytterligere innstilling eller regulatorer.

Eksempler:		
Kontrollelementer	Inndatakommandorad	Projektorens returmelding
Spør gjeldende lysstyrke	op bright ?[CR]	OP BRIGHT = 50
Still inn lysstyrke	op bright = 100[CR]	OP BRIGHT = 100
Utenfor rekkevidde eller ikke støttet	op bright = 200[CR]	OP BRIGHT = NA
Ugyldig kommando	op abright = 100[CR]	*Illegal format#

Funksjon	Betjening	Sett	Hent	Øk	Red.	EXE	Verdier
Auto Source	auto.src	V	V				0 = Off 1 = On
HDMI Color Space	color.space	V	V				0 : Auto 1 : RGB 2 : YUV
HDMI Range	hdmi.range	V	V				0 : Auto 1 : Full 2 : Limited
HDMI Format	hdmi.format	V	V				0 : Auto 1 : RGB Limited 2 : RGB Full 3 : YUV Limited 4 : YUV Full
Video AGC	video.agc	V	V				0 : Off 1 : On
Video Saturation	video.saturation	V	V	V	V		0 ~ 100
Video Tint	video.tint	V	V	V	V		0 ~ 100
Closed Caption	cc	V	V				0 : Off 1 : On
H Position	h.pos	V	V	V	V		-5 ~ +5 -100 ~ +100(Auto Sync Off)
V Position	v.pos	V	V	V	V		-5 ~ +5 -100 ~ +100(Auto Sync Off)
Phase	phase	V	V	V	V		0 ~ 31
clock	clock	V	V	V	V		-5 ~ +5
Auto Sync	auto.sync	V	V				0 : Off 1 : On
HDBaseT Control	hdbaset	V	V				0 : Off 1 : On
HDBaseT Connect	hdbaset.connect		V				0 : Disconnect 1 : Connected
3D	threed	V	V				0 : DLP-Link 1 : IR
3D Sync Invert	threed.syncinvert	V	V				0 = Off 1 = On
3D Format	threed.format	V	V				0 : Auto 1 : Top / Bottom 2 : Frame Sequential 3 : Frame Packing 4 : Side by side 5 : Off
3D Sync Out Delay	threed.syncdelay	V	V				0 ~ 359
3D Sync Input	threed.syncinput		V				0 : Internal 1 : External
3D Sync Output	threed.syncoutput	V	V				0 : Internal 1 : External



Funksjon	Betjening	Sett	Hent	Øk	Red.	EXE	Verdier
Picture Mode	pic.mode	V	V				0:Presentation 1:Bright 2:Game 3:Movie 4: Vivid 5: Blending 6: sRGB 7:DICOM SIM 8:User 9: 3D 10: HDR 10
Brightness	bright	V	V	V	V		0 ~ 100
Contrast	contrast	V	V	V	V		0 ~ 100
HDR Control	hdr.control	V	V				0 : Auto 1 : Off 2 : HDR 10
HDR Mode	hdr.mode	V	V				0 : PQ-L300 1 : PQ-L400 2 : PQ-L500 3 : PQ-L600 4 : PQ-L700
Dynamic Black	dblack	V	V				0 = Off 1 = On
"Projector Light (Light Off Timer)"	projector.light	V	V				0 : Disable 1: 1 Sec 2: 2 Sec 3: 3 Sec 4: 4 Sec
HSG/Red Gain	hsg.r.gain	V	V	V	V		5 ~ 195
HSG/Green Gain	hsg.g.gain	V	V	V	V		5 ~ 195
HSG/Blue Gain	hsg.b.gain	V	V	V	V		5 ~ 195
HSG/Cyan Gain	hsg.c.gain	V	V	V	V		5 ~ 195
HSG/Magenta Gain	hsg.m.gain	V	V	V	V		5 ~ 195
HSG/Yellow Gain	hsg.y.gain	V	V	V	V		5 ~ 195
HSG/Red/Saturation	hsg.r.sat	V	V	V	V		0 ~ 199
HSG/Green/Saturation	hsg.g.sat	V	V	V	V		0 ~ 199
HSG/Blue/Saturation	hsg.b.sat	V	V	V	V		0 ~ 199
HSG/Cyan/Saturation	hsg.c.sat	V	V	V	V		0 ~ 199
HSG/Magenta/Saturation	hsg.m.sat	V	V	V	V		0 ~ 199
HSG/Yellow/Saturation	hsg.y.sat	V	V	V	V		0 ~ 199
HSG/Red/Hue	hsg.r.hue	V	V	V	V		-99 ~ 99
HSG/Green/Hue	hsg.g.hue	V	V	V	V		-99 ~ 99
HSG/Blue/Hue	hsg.b. hue	V	V	V	V		-99 ~ 99
HSG/Cyan/Hue	hsg.c. hue	V	V	V	V		-99 ~ 99
HSG/Magenta/Hue	hsg.m. hue	V	V	V	V		-99 ~ 99
HSG/Yellow/Hue	hsg.y. hue	V	V	V	V		-99 ~ 99
HSG/White/Red Gain	hsg.wr.gain	V	V	V	V		0 ~ 399
HSG/White/Green Gain	hsg.wg.gain	V	V	V	V		0 ~ 399
HSG/White/Blue Gain	hsg.wb.gain	V	V	V	V		0 ~ 399
Brilliant Color	bri.color	V	V	V	V		0 ~ 10
Sharpness	sharp	V	V	V	V		0 ~ 31
Gamma	gamma	V	V				0 = 1.8 1 = 2.0 2 = 2.2 3 = 2.4 4 = B&W 5 = Linear

Funksjon	Betjening	Sett	Hent	Øk	Red.	EXE	Verdier
Color Temperature	color.temp	V	V				0 = Warm 1 = Normal 2 = Cold
Input Balance /Red Offset	red.offset	V	V	V	V		-100 ~ +100
Input Balance /Green Offset	green.offset	V	V	V	V		-100 ~ +100
Input Balance /Blue Offset	blue.offset	V	V	V	V		-100 ~ +100
Input Balance /Red Gain	red.gain	V	V	V	V		0 ~ 200
Input Balance /Green Gain	green.gain	V	V	V	V		0 ~ 200
Input Balance /Blue Gain	blue.gain	V	V	V	V		0 ~ 200
Picture Mode Reset	pic.mode.reset	V					0 = Current 1 = All
Aspect Ratio	aspect	V	V				0 = Fill 1 = 4:3 2 = 16:9 3 = LetterBox 4 = 2.35:1 5 = 16:10 6 = Auto
Digital Zoom	digi.zoom.in	V	V	V	V		0 ~ +10
	digi.zoom.out	V	V	V	V		-40 ~ 0
H Image Shift	img.hshift	V	V	V	V		-50 ~ +50
V Image Shift	img.vshift	V	V	V	V		-50 ~ +50
V Keystone	v.keystone	V	V	V	V		-30 ~ +30
H Keystone	h.keystone	V	V	V	V		-30 ~ +30
Auto Keystone	auto.keystone	V	V				0 = Off 1 = On
4 Corner Top Left X	4corner.tlx	V	V	V	V		0 ~ +60
4 Corner Top Left Y	4corner.tly	V	V	V	V		0 ~ +60
4 Corner Top Right X	4corner.trx	V	V	V	V		0 ~ +60
4 Corner Top Right Y	4corner.try	V	V	V	V		0 ~ +60
4 Corner Bottom Left X	4corner.blx	V	V	V	V		0 ~ +60
4 Corner Bottom Left Y	4corner.bly	V	V	V	V		0 ~ +60
4 Corner Bottom Right X	4corner.brx	V	V	V	V		0 ~ +60
4 Corner Bottom Right y	4corner.bry	V	V	V	V		0 ~ +60
4 Corner Reset	4corner.reset					V	
Mask Top	mask.top	V	V	V	V		0 ~ 100
Mask Bottom	mask.bottom	V	V	V	V		0 ~ 100
Mask Left	mask.left	V	V	V	V		0 ~ 100
Mask Right	mask.right	V	V	V	V		0 ~ 100
Projection	projection	V	V				0 = Front 1 = Rear 2 = Ceiling 3 = Rear + Ceiling
Screen Format	screen.format	V	V				0 : 16:10 1 : 16:9 2 : 4:3 3: 2.35:1
Screen Position	screen.shift	V	V	V	V		16:10 : Not Available 16:9 : -60 ~ 60 4:3 : -160 ~ 160 2.35:1 : -191 ~ 191
Alignment Reset	align.reset					V	

Funksjon	Betjening	Sett	Hent	Øk	Red.	EXE	Verdier
Test Pattern	test.pattern	V	V				0 = Grid 1 = White 2 = Red 3 = Green 4 = Blue 5 = Black 6 = RGB Ramps 7 = Color Bar 8 = Setp Bar 9 = CheckBoard 10 = Horizontal Lines 11 = Vertical Lines 12 = Diagonal Lines 13 = Horizontal Ramps 14 = Vertical Ramps 15 = Off
Direct Power On	direct.poweron	V	V				0 : Off 1 : On
Signal Power On VGA	signal.poweron.vga	V	V				0 : Off 1 : On
Signal Power On HDMI	signal.poweron.hdmi	V	V				0 : Off 1 : On
Light Mode	light.mode	V	V				0: Normal 1: ECO 2: Custom Light
Custom Light	custom.light	V	V	V	V		25 ~ 100
Fan Speed	fanspeed	V	V				0 = Normal 1 = High
IR Control	ir.control	V	V				0 : Front + Rear IR On 1 : Front IR On 2 : Rear IR On 3 : Front + Rear IR Off
Remote ID	remote.id	V	V				0 ~ 99
HDMI1 EDID	edid.mode.hdmi1	V	V				0 : Enhanced 1 : Standard
HDMI2 EDID	edid.mode.hdmi2	V	V				0 : Enhanced 1 : Standard
HDBaseT EDID	edid.mode.hdbt	V	V				0 : Enhanced 1 : Standard
NetWork Status	net.status		V				0 : Disconnect 1 : Connected
NetWork / DHCP	net.dhcp	V	V				0 = Off 1 = On
NetWork / IP Address	net.ipaddr	V	V				<string>
NetWork / Subnet	net.subnet	V	V				<string>
NetWork / Gateway	net.gateway	V	V				<string>
NetWork / DNS	net.dns	V	V				<string>
NetWork Apply	net.apply	V					0 : Cancel 1 : OK
Standby Power	standby.power	V	V				0: Normal 1: ECO 2: On By Lan 3: On By HDBaseT
No Signal Power Off	nosignal.poweroff	V	V				0 ~ 36
Sleep Timer	sleep.timer	V	V				0 ~ 120
Volume	volume	V	V	V	V		0 ~ 10
Mic Volume	mic.volume	V	V	V	V		0 ~ 10

Funksjon	Betjening	Sett	Hent	Øk	Red.	EXE	Verdier
Mic	mic	V	V				0 : Off 1 : On
Air Filter Hours	airfilter.hours		V				<string>
Air Filter Time Reminder	airfilter.reminder	V	V				0 : Off (default) 1 : 300 Hrs 2 : 500 Hrs 3 : 1000 Hrs 4 : 1500 Hrs 5 : 2000 Hrs
Air Filter Reset Timer	airfilter.reset					V	
Rental Mode Password Reset	rental.pwd.reset					V	
Constant Brightness	laser.cbc.enable	V	V				0 : Off 1 : On
Blank Screen Color	blankscreen.color	V	V				0 = Logo 1 = Black 2 = Red 3 = Green 4 = Blue 5 = White
Logo	logo	V	V				0 = Std. 1 = Black 2 = Blue
Message	message	V	V				0 : Off 1 : On
MENU Position	menu.position	V	V				0 : Center 1 : Up 2 : Down 3 : Left 4 : Right
MENU Timer	menu.timer	V	V				0 : Off 1 : 20 sec. 2 : 40 sec. 3 : 60 sec.
MENU Translucent	menu.trans	V	V				0 : Off 1 : 50% 2 : 100%
Keypad Lock	keypad.lock	V	V				0 : Off 1 : On
Security Lock	security.lock	V	V				1 : Up 2 : Down 3 : Left 4 : Right
Security Unlock	security.unlock	V					1 : Up 2 : Down 3 : Left 4 : Right

Funksjon	Betjening	Sett	Hent	Øk	Red.	EXE	Verdier
Language	lang	V	V				0 = English 1 = French 2 = German 3 = Spanish 4 = Portugues 5 = Simplified Chinese 6 = Traditional Chinese 7 = Italian 8 = Norwegian 9 = Swedish 10 = Dutch 11 = Russian 12 = Polish 13 = Finnish 14 = Greek 15 = Korean 16 = Hungarian 17 = Czech 18 = Turkish 19 = Japanese 20 = Danish
Reset All	reset.all					V	
Source Info	source.info		V				<string>
Light Hours 1	light1.hours		V				<string>
Light Hours 1 Reset	light1.reset					V	
Remote Code	remote.code		V				<string>
Software Version	sw.ver		V				<string>
Serial Number	ser.no		V				<string>
Auto Image	auto.img					V	
Light 1 Status	light1.stat		V				0 = Off 1 = On
Model	model		V				<string>
Pixel Clock	pixel.clock		V				<string>
H Refresh Rate	h.refresh		V				<string>
V Refresh Rate	v.refresh		V				<string>
Blank	blank	V	V				0 = Off 1 = On
Power On	power.on					V	
Power Off	power.off					V	
Projector Status	status		V				0 : Reset 1 : Standby 2 : Active 3 : Cooling 4 : Warmup 5 : Powerup 6 : Failure
Mute	mute	V	V				0 : Off 1 : On
Freeze	freeze	V	V				0 : Off 1 : On
Internal Speaker	speaker	V	V				0 : Off 1 : On

Funksjon	Betjening	Sett	Hent	Øk	Red.	EXE	Verdier
Input Select	input.sel	V	V				1 :VGA 2: RGB2 3: DVI 4: Video 5: S-Video 6: HDMI 1 7: BNC 8: Component 9: HDMI 2 15: HDBaseT
Art-Net Enable	artnet.enable	V	V				0 = Off 1 = On (2.X.X.X) 2 = On (10.X.X.X) 3 = On (Manual)
Art-Net Net	artnet.net	V	V				0 ~ 127
Art-Net SubNet	artnet.subnet	V	V				0 ~ 15
Art-Net Universe	artnet.universe	V	V				0 ~ 15
Art-Net Start Address	artnet.start.addr	V	V				1 ~ 508
Art-Net Apply	artnet.apply	V	V				0 : Cancel 1 : OK
Art-Net Channel 1 Function	artnet.ch1.func	V	V				0 = None 1 = Power 2 = PIC-MUTE 3 = Power Level 4 = Input 5 = Channel Control
Art-Net Channel 2 Function	artnet.ch2.func	V	V				0 = None 1 = Power 2 = PIC-MUTE 3 = Power Level 4 = Input 5 = Channel Control
Art-Net Channel 3 Function	artnet.ch3.func	V	V				0 = None 1 = Power 2 = PIC-MUTE 3 = Power Level 4 = Input 5 = Channel Control
Art-Net Channel 4 Function	artnet.ch4.func	V	V				0 = None 1 = Power 2 = PIC-MUTE 3 = Power Level 4 = Input 5 = Channel Control
Art-Net Channel 5 Function	artnet.ch5.func	V	V				0 = None 1 = Power 2 = PIC-MUTE 3 = Power Level 4 = Input 5 = Channel Control

## Lens related function

Function	Operation	Set	Get	Inc	Dec	EXE	Values
Lens Lock	lens.lock	V	V				0: off 1:on
Lens zoom in	zoom.in					V	
Lens zoom in 2	zoom.in.2					V	
Lens zoom in 3	zoom.in.3					V	
Lens zoom out	zoom.out					V	
Lens zoom out 2	zoom.out.2					V	
Lens zoom out 3	zoom.out.3					V	
Lens focus near	focus.near					V	
Lens focus near 2	focus.near.2					V	
Lens focus near 3	focus.near.3					V	
Lens focus far	focus.far					V	
Lens focus far 2	focus.far.2					V	
Lens focus far 3	focus.far.3					V	
Lens up	lens.up					V	
Lens up 2	lens.up.2					V	
Lens up 3	lens.up.3					V	
Lens down	lens.down					V	
Lens down 2	lens.down.2					V	
Lens down 3	lens.down.3					V	
Lens left	lens.left					V	
Lens left 2	lens.left.2					V	
Lens left 3	lens.left.3					V	
Lens right	lens.right					V	
Lens right 2	lens.right.2					V	
Lens right 3	lens.right.3					V	
Lens center	lens.center					V	
Lens type	lens.type	V	V				0 : Non-UST Lens 1 : UST Lens
Lens load	lens.load	V					1~8
Lens save	lens.save	V					1~8
Lens clear	lens.clear	V					1~8

## 8. Servies

### Europa, Midtøsten og Afrika

Vivitek Service & Support  
Zandsteen 15  
2132 MZ Hoofddorp  
The Netherlands  
Tel: Monday - Friday 09:00 - 18:00  
English (UK): 0333 0031993  
Germany: 0231 7266 9190  
France: 018 514 8582  
Russian: +7 (495) 276-22-11  
International: +31 (0) 20 721 9318  
Emai: support@vivitek.eu  
URL: <http://www.vivitek.eu/support/contact-support>

### Nord-Amerika

Vivitek Service Center  
15700 Don Julian Road, Suite B  
City of Industry, CA. 91745  
U.S.A  
Tel: 855-885-2378 (Toll-Free)  
Email: T.services1@vivitekcorp.com  
URL: [www.vivitekusa.com](http://www.vivitekusa.com)

### Asia og Taiwan

Vivitek Service Center  
7F, No.186, Ruey Kuang Road, Neihu District  
Taipei, Taiwan 11491  
Tel: 886-2-8797-2088, ext. 6899 (Direct)  
Tel: 0800-042-100 (Toll-Free)  
Email: kenny.chang@vivitek.com.tw  
URL: [www.vivitek.com.tw](http://www.vivitek.com.tw)

### 中国/China

Vivitek客服中心  
上海市闵行区申长路618号绿谷广场A座7楼  
邮政编码: 201106  
400客服热线: 400 888 3526  
公司电话: 021-58360088  
客服邮箱: service@vivitek.com.cn  
官方网站: [www.vivitek.com.cn](http://www.vivitek.com.cn)





Visit [www.vivitekc corp.com](http://www.vivitekc corp.com) for more product info  
Copyright (c) 2023 Delta Electronics, Inc. All Rights Reserved

A brand of  DELTA