



**DU7099Z
DU7199Z
DU7299Z**

**Felhasználói
útmutató**

Tartalomjegyzék

1. Általános információk	5
Szerzői jog.....	5
Felelősséget kizáró nyilatkozat.....	5
Védjegyek elismerése	5
Fontos biztonsági tudnivalók.....	6
Felhasznált szimbólumok.....	6
Általános biztonsági információk	6
Felhasznált szimbólumok.....	6
Lézer figyelmeztetés.....	7
3R osztályú lézertermék	7
Lézerparaméterek	7
3. kockázati csoport Információ	8
Figyelmeztető címkék	9
A lézernyílás elhelyezkedése.....	10
Reteszelő kapcsolók	10
Általános közlemény	11
Tápegység.....	11
A kivetítő tisztítása	11
Hatósági figyelmeztetések	11
A szimbólumok magyarázata	11
Különös gondosság a lézersugarakkal szemben!	11
Napfényre vonatkozó figyelmeztetés.....	11
2. Kezdeti lépések	12
A csomag tartalma	12
A kivetítő jellemzői	13
Kivetítő funkciók.....	13
Forráseszközök csatlakoztatása	14
Vezérlőbillentyűzet.....	14
Távvezérlő (SRC) + Funkció	15
Vezérlési azonosítószám beállítása	16
Működési hatótávolság	17
Elemek	17
Üzembe helyezési útmutató	18
A felszerelési hely ellenőrzése	18
Hűtéssel kapcsolatos megjegyzések	18
A kivetítő telepítésére vonatkozó közlemény	19
Beállítási és vetítési lehetőségek.....	19
A kivetítő felszerelése	20
Egyedi állványra szerelés megfelelése.....	20
Az opcionális objektív felszerelése vagy eltávolítása	21
Objektív sorozat	22

Tartalomjegyzék

Kivetítő üzembe helyezési útmutató	23
1. Tápellátás és forráseszközök csatlakoztatása	23
2. Áramellátás BE/KI.....	23
3. Válassza ki a forráseszközt.....	23
4. A kivetítő dőlésszögének beállítása	24
3. A képernyőn megjelenő (OSD-) menü beállításai	25
OSD-menübeállítások	25
Navigáció az OSD-ben.....	25
Bemenet menü	26
Auto. forrás	27
HDMI	27
Analóg.....	27
3D.....	27
Bekapcsolás jelre.....	28
Tesztminta.....	28
KÉP menü	29
Kép mód	30
Fényerő.....	30
Kontraszt	30
Színkezelő	30
Speciális	31
Kép mód alaphelyzetbe állítása	31
Igazítás menü	32
Képarány	33
Digitális zoom.....	33
Trapéz.....	33
4 sarok.....	33
Maszkolás.....	33
Vetítés.....	33
Vászonbeállítások.....	33
Lencsebeállítások.....	34
Igazítás visszaállítása.....	34
VEZÉRLÉS menü	35
Közvetlen bekapcsolás	36
Fényforrás	36
Nagy magasság	36
Infravörös vezérlés	37
Távvezérlő azonosító	37
HDBaseT.....	37
Hálózat	37
Art-Net beállítása	43
Kölcsönzési mód.....	44

Tartalomjegyzék

BEÁLL. menü	45
Eco	46
Audió.....	46
Filtro dell'aria	46
Üres képernyő színe.....	46
Menü	46
Billentyűzár.....	46
Biztonsági zár	47
Nyelv.....	47
Környezet állapota.....	47
Összes visszaállítása	48
INFO képernyő	48
4. Hibaelhárítás	49
Gyakran előforduló problémák és megoldásaik	49
Hibaelhárítási tanácsok.....	49
LED-jelzőfény üzenetek.....	50
Képproblémák K. és V.	51
Fényforrással kapcsolatos problémák.....	51
Távvezérlő problémák.....	51
Audió problémák.....	52
A kivetítő szervizelése	52
HDMI K. és V.	53
5. Műszaki adatok	54
A kivetítő méretei.....	54
Kivetítő adatlap.....	55
Kivetítő Időzítési táblázat	56
6. Szabványoknak való megfelelés	58
FCC figyelmeztetés.....	58
Kanada.....	58
Biztonsági minősítések	58
Ártalmatlanítás és újrahasznosítás.....	58
7. RS-232 kommunikáció	59
Kommunikációs paraméterek beállítása.....	59
Vezérlési parancsok	59
Lens related function	67
8. Szerviz	68

1. Általános információk

Szerzői jog

A kiadvány – beleértve az összes benne lévő fényképet, ábrát és szoftvert – a nemzetközi szerzői jogi törvények védelme alatt áll és minden jog fenntartva. Ezen kiadványt – beleértve a benne lévő anyagot is – az eredeti szerző írásbeli engedélye nélküli tilos bármilyen módon vagy formában másolni. © Szerzői jog 2023.

Felelősséget kizáró nyilatkozat

A dokumentumban szereplő információk előzetes értesítés nélkül megváltoztathatók. A cég nem nyilatkozik sem nyíltan, sem burkoltan a kiadvány tartalmáról, és nem is ad rá garanciát, továbbá kifejezetten visszautasítja, hogy meghatározott célra való alkalmasságra vagy eladhatóságra vonatkozó garanciát nyújtana. A gyártó továbbá fenntartja a jogot a kiadvány átdolgozására, módosítására, illetve korszerűsítésére bármikor, anélkül, hogy köteles lenne az átdolgozásról vagy a változtatásról bárkit külön értesítenie.

Védjegyek elismerése



A Kensington az ACCO Brand Corporation USA-ban bejegyzett védjegye más országokban és egyéb országokban bejegyzések, illetve folyamatban lévő bejegyzési kérelmek léteznek.



A HDMI név, a HDMI embléma és a High-Definition Multimedia Interface a HDMI Licensing LLC. védjegyei vagy bejegyzett védjegyei az Amerikai Egyesült Államokban és más országokban.



A HDBaseT™ és a HDBaseT Alliance embléma a HDBaseT Alliance védjegyei.

Minden, a jelen kézikönyvben említett terméknevek az adott jogbirtokos tulajdonában vannak és elismertek.

Fontos biztonsági tudnivalók

**Fontos:**

Tanácsos figyelmesen átolvasni e fejezetet, mielőtt használatba venné a kivetítőt. E biztonsági és használati utasítások betartása garantálja, hogy sok-sok évig biztonságosan használhassa a kivetítőt. Őrizze meg ezt a kézikönyvet a későbbi használatra.

Felhasznált szimbólumok

A készüléken lévő és a kézikönyvben említett figyelmeztető szimbólumok veszélyes helyzetekre figyelmeztetnek.

A következő stílusok használata a kézikönyvben fontos információkra figyelmeztet.

Megjegyzés:

kiegészítő tájékoztatást kínál a témában.

**Fontos:**

jiegszítő tájékoztatást nyújt, amit nem szabad figyelmen kívül hagyni.

**Vigyázat:**

olyan helyzetekre figyelmeztet, amelyek megrongálhatják a készüléket.

**Figyelem:**

olyan helyzetekre figyelmeztet, amelyek megrongálhatják a készüléket, veszélyhelyzetet teremthetnek, vagy személyi sérülést okozhatnak.

A kézikönyv egészében a részegységek és az OSD menük elemei félkövér betűtípusban szerepelnek, a következő példa szerint:

„Nyomja meg a távvezérlő Menü gombját a Főmenü megnyitásához.”

Általános biztonsági információk

- Ne nyissa fel a készülék burkolatát. A készülék nem tartalmaz felhasználó által javítható alkatrészeket. Bízva a javítást képzett szakemberre.
- Tegyen eleget a kézikönyvben és a termék burkolatán feltüntetett minden gyelmeztetésnek és utasításnak.
- Látásának épsége érdekében ne nézzen a lencsébe, ha a fényforrás világít.
- Ne helyezze a monitort labilis felületre, kocsira vagy állványra.
- Kerülje a rendszer használatát víz közelében, közvetlen napfényben vagy fűtőkészülék mellett.
- Ne helyezzen nehéz tárgyakat, pl könyvet vagy zsákokat a készülékre.

Felhasznált szimbólumok

Ez a termék olyan felnőttek számára készült, akik képesek kezelni a gépet.

Kérjük, írja fel a kivetítő típuszámát és sorozatszámát, és őrizze meg ezeket az információkat a jövőbeni karbantartás céljából. Ha a berendezés elveszik vagy ellopják, az információ a rendőrségi feljelentéshez is felhasználható.

Típuszám:

Sorozatszám:

Lézer figyelmeztetés

3R osztályú lézertermék

Ez a lézertermék minden működési eljárás során 3R osztályú.



LÉZERFÉNY – KERÜLJE A SZEMMEL VALÓ KÖZVETLEN ÉRINTKEZÉST.

Ne irányítsa a lézert, és ne engedje, hogy a lézerfényt más emberek vagy fényvisszaverő tárgyak felé irányítsák vagy tükrözzék.



A közvetlen vagy szórt fény veszélyes lehet a szemre és a bőrre.

A mellékelt utasítások be nem tartása esetén fennáll a szem lézersugárzásnak való kitétségének potenciális veszélye.

Vigyázat – Az ebben a használati útmutatóban leírt kezelőszervektől vagy beállításoktól, illetve eljárásoktól eltérő kezelőszervek és beállítások használata, illetve más eljárások végrehajtása veszélyes sugárzás kibocsátását eredményezheti.

Lézerparaméterek

Hullámhossz	449 nm - 461 nm (Kék)
Üzem mód	Pulzált, a képkocka sebesség miatt
Impulzusszélesség	1,12 ms
Impulzusismétlési sebesség	120 Hz
Maximális lézerenergia	0,611 mJ
Teljes belső teljesítmény	> 100 W
Látszólagos forrásméret	>10 mm, lencsevégállásnál
Divergencia	> 100 milliradián

3. kockázati csoport Információ

Fényveszélyre vonatkozó figyelmeztetés



Az alábbiak be nem tartása súlyos sérülést okozhat:

- Tilos a közvetlen besugárzás, RG3 IEC 62471-5:2015.
- Az üzemeltetők kötelesek ellenőrizni a sugárhoz való hozzáférést a veszélytávolságon belül, vagy a kivetítőt olyan magasságban kell felszerelni, hogy a nézők szemét ne érje a veszélytávolságon belül.

A veszélyességi távolság az a vetítőlencsétől mért távolság, ahol az egységnyi felületre jutó intenzitás vagy energia kisebb, mint a szaruhártyán vagy a bőrön alkalmazandó expozíciós határérték. Ha a személy a veszélytávolságon belül van, a sugár nem tekinthető biztonságosnak az expozíció szempontjából.

A veszélytávolság ennél a kivetítőnél 0-150 cm.

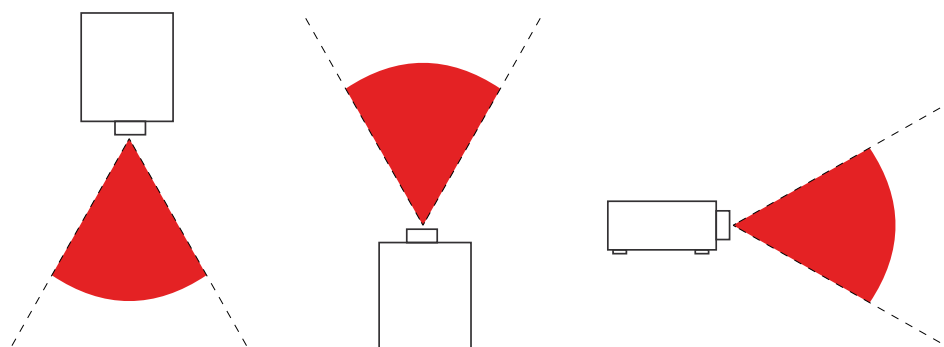

Megjegyzés:

Ez a kivetítő egy RG3 termék, amelyet biztonságos helyen kell telepíteni, és csak képzett és szakképzett személyzet kezelheti.

A lencse beszerelésével és eltávolításával kapcsolatban kérjük, forduljon a márkakereskedő szakképzett szakemberéhez. Ne próbálja meg saját maga telepíteni a kivetítőt, különben a látása károsodhat.

Ha a kivetítőt mennyezetre szereli, tartson legalább 3 m távolságot a padlófelület és az RG3 területe között. Az üzemeltetők kötelesek ellenőrizni a sugárhoz való hozzáférést a veszélytávolságon belül, vagy a terméket olyan magasságban kell felszerelni, hogy a nézők szemét ne érje a veszélytávolságon belül.

Figyelmeztető címkék

A veszélyt jelző és figyelmeztető információkat tartalmazó címkék a következő helyeken találhatóak:



Veszélyre figyelmeztető szimbólum, nyílscímke és magyarázó címke

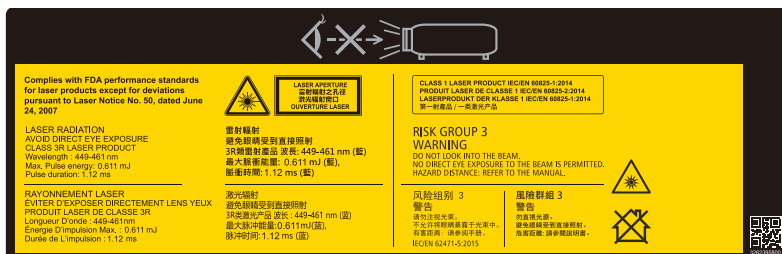

A lézernyílás elhelyezkedése

Az alábbi rajz a lézernyílás helyét mutatja. Vigyázzon, nehogy közvetlenül a fénybe nézzen.

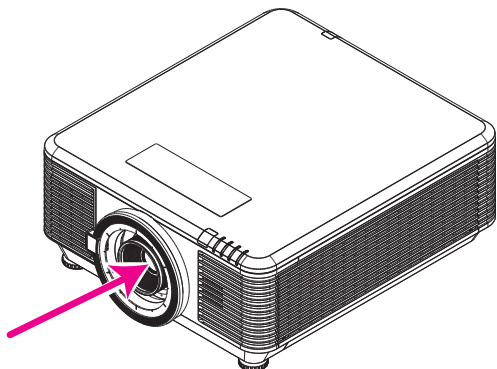

Lézernyílás

Reteszelő kapcsolók

Ez a gép 2 db. (felső fedél x 1, lencse x 1) reteszelő kapcsolóval rendelkezik a lézervfény szivárgásának megakadályozása érdekében.

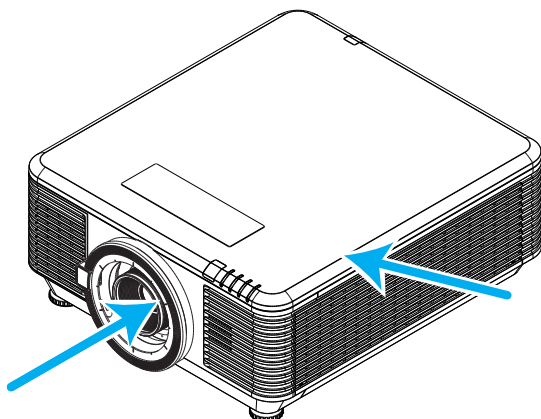

1. A felső fedél eltávolítása esetén egyenként kikapcsolja a rendszert.
2. A lencse eltávolítása vagy helytelen felszerelése esetén egyenként kikapcsolja a rendszert.

Általános közlemény

Tápegység

- Kizárólag a mellékelt hálózati tápkábelt használja.
- Ne helyezzen tárgyakat a tápkábelre. A tápkábelt oly módon kell elhelyezni, hogy ne lehessen rálépni.
- A távirányítóból vegye ki az elemeket, ha tárolja vagy hosszú ideig nem kívánja használni.

A kivetítő tisztítása

- Tisztítás előtt húzza ki a hálózati tápkábelt.
- Hagyja körülbelül egy óráig hűlni a fényforrást.

Hatósági figyelmeztetések

A kivetítő üzembe helyezése és használata előtt olvassa el a hatósági figyelmeztetéseket a(z) [58.](#) oldalon.

A szimbólumok magyarázata



ÁRTALMATLANÍTÁS: az elhasznált elektromos és elektronikus berendezések elhelyezéséhez ne vegyen igénybe lakossági vagy városi hulladékgyűjtő szolgáltatást. Az Európai Unió országaiban előírják az elkülönített újrahasznosítási gyűjtőrendszerek használatát.

Különös gondosság a lézersugarakkal szemben!

Különös gondossággal kell eljárni, ha DLP-kivetítőket és nagy teljesítményű lézerberendezéseket használnak egy helyiségben. A lézersugárnak a kivetítő lencséjére történő közvetlen vagy közvetett belépése súlyosan károsíthatja a digitális tükröszközöket (DMD™).

Napfényre vonatkozó figyelmeztetés

Kerülje a kivetítő sorozat használatát a közvetlen napfényben. A kivetítő lencséjére érkező napfény súlyosan károsíthatja a digitális tükröszközöket (DMD™).

2. Kezdeti lépések

A csomag tartalma

Óvatosan nyissa ki a kivetítő csomagját és győződjön meg arról, hogy az alábbi tételek hiánytalanul megvannak:

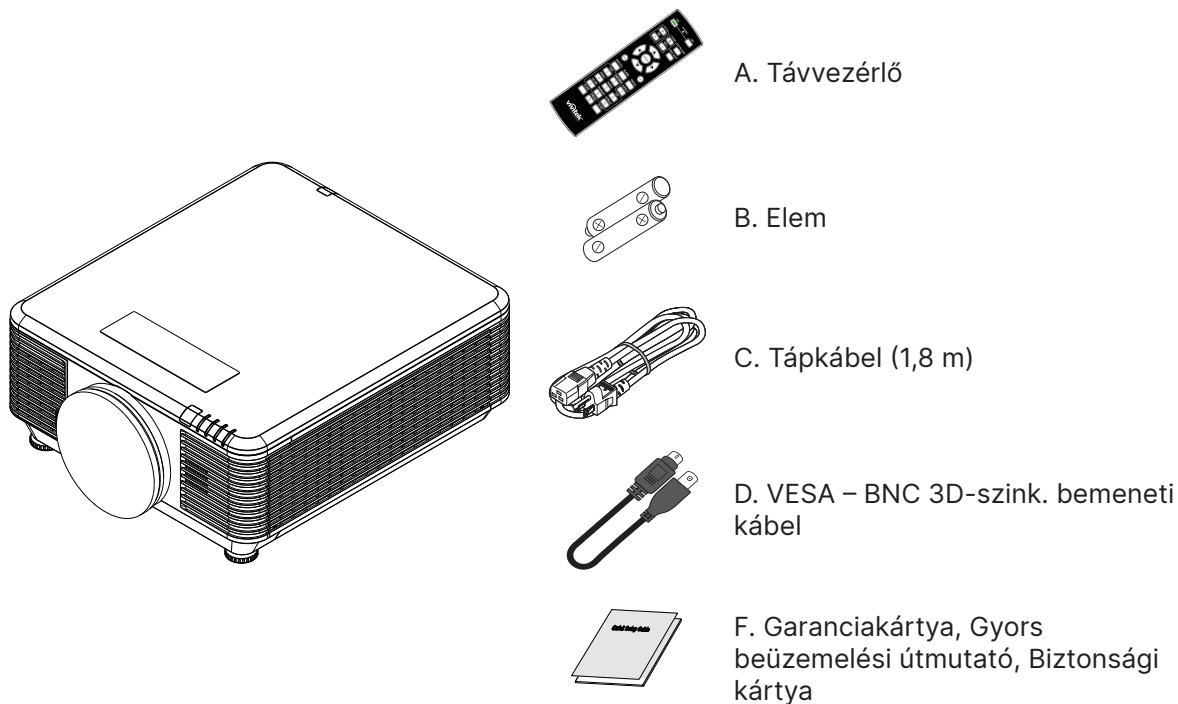

Megjegyzés: Amennyiben a fenti tételek közül bármelyik hiányozna vagy sérültnek tűnik, vagy a készülék nem működik, azonnal lépjen kapcsolatba a forgalmazóval. Javasoljuk, hogy őrizze meg az eredeti csomagolást arra az esetre, ha bármikor vissza kellene szállítatnia a berendezést garanciális javításra.



Vigyázat: Kerülje a kivetítő használatát poros környezetben.

A kivetítő jellemzői

- Kompatibilis minden fontosabb videó szabvánnyal, pl. NTSC, PAL és SECAM.
- A nagy fényerő lehetővé teszi a napfényben vagy kivilágított helyiségben történő vetítést.
- A rugalmas felállítás lehetővé teszi az első vagy hátsó vetítést.
- A látómező tengelyével párhuzamosan vetített kép négyzetes marad, a szögben történő vetítés esetében pedig fejlett trapézkorrekció áll rendelkezésre.
- Bemeneti jelforrás automatikus észlelése.
- Nagy fényerő a vetítéshez szinte bármilyen környezetben.
- Akár 4K UHD felbontást is támogat a tiszta és éles képek érdekében.
- A Texas Instruments DLP®- and BrilliantColor™-technológiája.
- Középre helyezett lencse az egyszerű telepítéshez.
- Vízszintes és függőleges lencseeltolás.
- Hálózati integrációra és rendszeradminisztrációra kész RJ45-ön keresztül.
- Lezárt motor a por és a füst hatásának minimalizálása érdekében.
- Lopásgátló biztonsági funkciók a következőkkel: Kensington biztonsági nyílás, biztonsági rúd.
- Beépített HDBaseT vevőegység. HDBaseT™ interfész, amely támogatja a HD videó, digitális audiotartalom RS232, RJ45 és IR funkciót a szabványos CAT5e/6 LAN-kábelon keresztül.
- Fejlett lézertápláló fénymotor a kiváló fényerő és színegyenletesség érdekében.
- A lézer kialakítása akár 20 000 óra üzemidőt biztosít.

Kivetítő funkciók

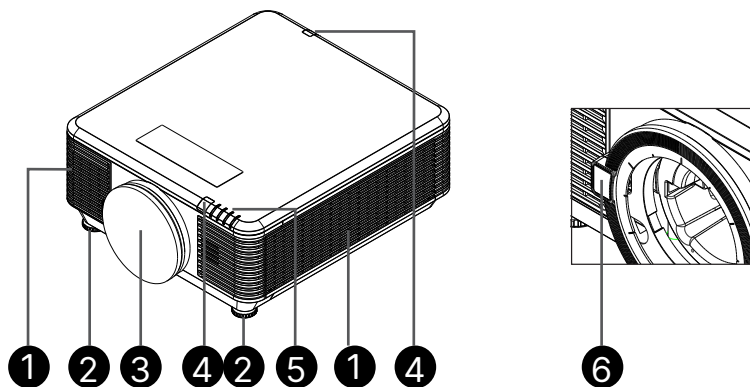

1. Szellőzőnyílások (beömlőnyílás)

2. Dönthető láb

3. Objektívszűrő szivacs

4. IR-vevő

5. LED-jelzőfény

6. Lencse kioldó gomb



Fontos: A kivetítőn lévő szellőzőnyílások lehetővé teszik a levegő megfelelő keringetését, ami hűti a kivetítő fényforrását. Ne zárja el a szellőzőnyílások útját.

Forrásezközök csatlakoztatása

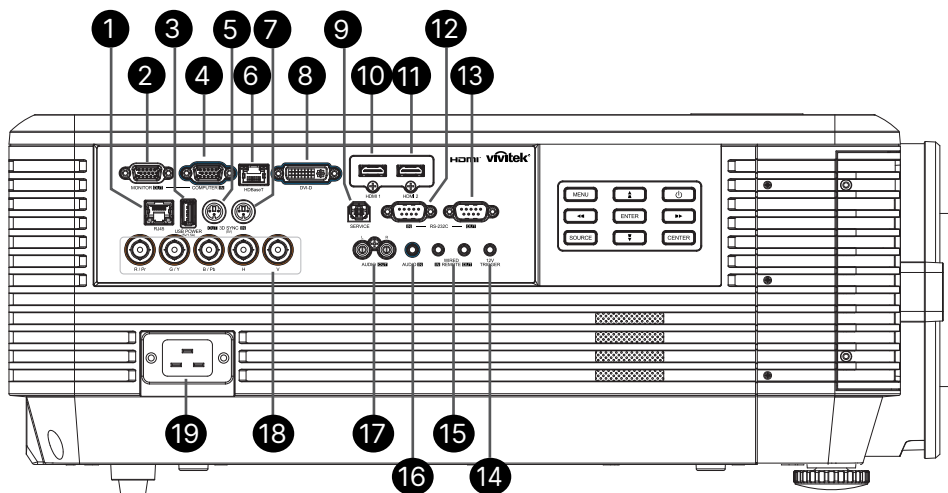

1. RJ45
2. MONITOR kimenet
3. USB TÁPFESZÜLTÉG (5 V/1,5 A)
4. COMPUTER IN
5. 3D-SZINK. KIMENET (5 V)
6. HDBaseT
7. 3D-SZINK. BEMENET (5 V)
8. DVI-D
9. SERVICE
10. HDMI 1
11. HDMI 2
12. RS-232C BEMENET
13. RS-232C KIMENET
14. 12 V TRIGGER
15. VEZETÉKES TÁVVEZÉRLŐ BE/KI
16. AUDIO IN
17. HANGKIMENET B/J
18. BNC
19. AC IN

Vezérlőbillentyűzet



Megjegyzés:

- E funkció használatához be kell dugni a kivetítőt, mielőtt be-/kikapcsolja.
- A vetítévásznon-vezérlőket a vetítévásznon-gyártók szállítják és támogatják.
- Ne használja a csatlakozót más célra, mint amire tervezték.



Figyelem:

elővigyázatosságból csatlakoztatás előtt válassza le a kivetítő és a csatlakoztatni kívánt eszközök összes tápellátását.

Távvezérlő (SRC) + Funkció

1. IR-adó
2. Bekapcsolás
3. Kikapcsolás
4. NAGYÍTÁS +
5. FÓKUSZ +
6. FÓKUSZ -
7. NAGYÍTÁS -
8. TESZTMINTA
9. LENCSEMOZGATÁS
10. Navigáció
11. menü
12. Kilépés
13. BLANK
14. AUTO. PC
15. ÁLLAPOT
16. KÉPARÁNY / ID 3
17. VGA / ID 1
18. KOMPONENS / ID 2
19. HDMI1 / ID 4
20. HDMI2 / ID 5
21. 3G-SDI / ID 7 (Nem elérhető)
22. Displayport / ID 8 (Nem elérhető)
23. DVI / ID 6
24. HDBaseT / ID 9
25. TÖRLÉS
26. Kimerevítés / ID 0
27. AZON. BEÁLLÍTÁS
28. Vezetékes jack-csatlakozó

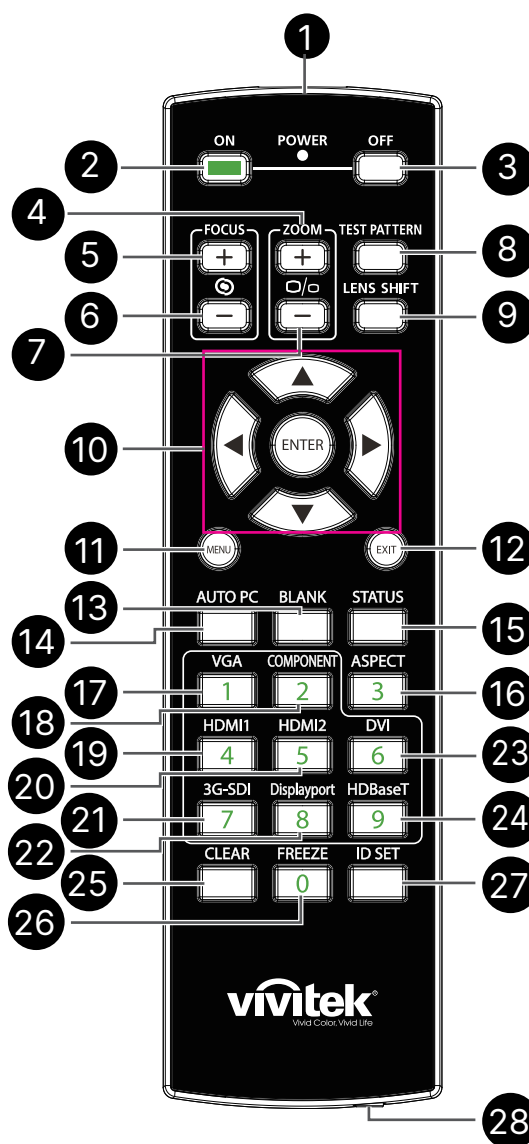

Fontos:

1. Kerülje a kivetítő használatát bekapcsolt nagy fényerejű fénycsövek mellett. Bizonyos nagyfrekvenciás fénycsövek zavarhatják a távvezérlő működését.
2. Győződjön meg arról, hogy a kivetítő és a távvezérlő között nincs semmiféle akadály. Ha a távvezérlő és a kivetítő között akadály van, a jelet bizonyos fényvisszaverő felületekről, pl. vetítőlászronról tudja tükrözni.
3. A kivetítő gombjainak és billentyűinek funkciói megegyeznek a távvezérlőn lévő megfelelőikkel. A használati utasítás a távvezérlő szerint írja le a funkciókat.

Vezérlési azonosítószám beállítása

Válassza ki a Control ID Number (Vezérlési azonosítószám) opciót, majd nyomja meg az Enter gombot. A szám növeléséhez használja a ► gombot, a csökkentéséhez pedig a ◀ gombot. Ez az opció akkor érhető el, ha a Kivetítőazonosító-vezérlés be van kapcsolva.

A távvezérlő azonosítószámának beállítása

Nyomja meg és tartsa lenyomva az ID SET gombot a távvezérlőn kb. 5 másodpercig. A működésjelző LED kijelzője időszakosan piros színnel villog. Nyomjon meg két számjegyet a kívánt azonosítószám beállításához, minden egyes megnyomásnak nyugodtan kell történnie. A működésjelző LED egyszer felvillog, amikor a távvezérlő megerősíti a beállítást.

Nyomja meg és tartsa lenyomva az ID SET gombot kb. 5 másodpercig.

A működésjelző LED villog.

Nyomja meg a két számjegyet az azonosítószámhoz.

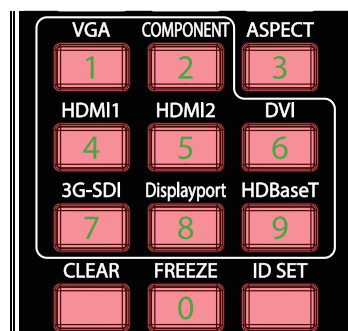
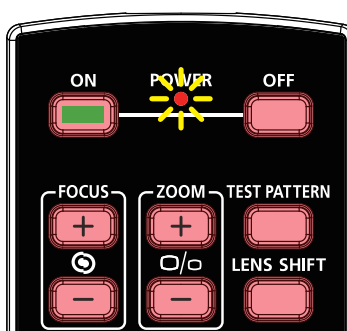

Megjegyzés:

Az azonosítószám beállítása felülírja a korábban beállított azonosítószámot. Az azonosítószámot közvetlenül is beállíthatja, ha új azonosítószámot szeretne adni a távvezérlőnek.

A távvezérlő azonosítószámának törlése

A beállított azonosítószám felülíródik, ha új azonosítószámot állít be, az ID SET és a CLEAR gomb megnyomásával törölheti a távvezérlő azonosítószámát.

Nyomja meg egyszerre az ID SET és a CLEAR gombokat. A gombok háttérvilágítása egyszer felvillog.



Működési hatótávolság

- A távvezérlő infravörös jel segítségével irányítja a kivetítőt.
- Nem szükséges pontosan a kivetítőre irányítani.
- A távvezérlő körülbelül 10 méteres (25 láb) távolságon belül és 15 fokos függőleges szögben a kivetítő szintje felett vagy alatt megfelelően működik.

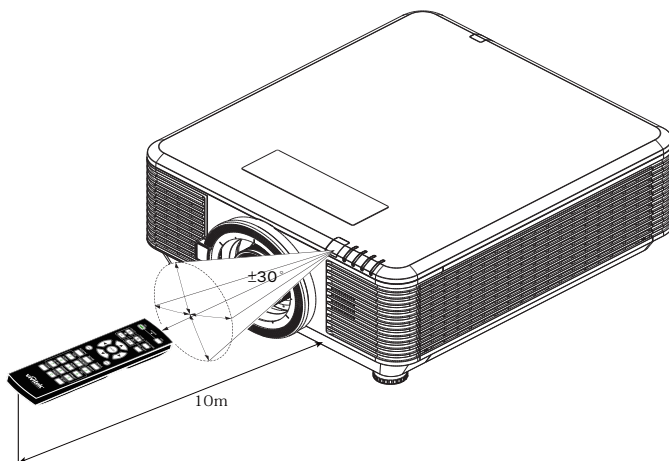

Megjegyzés:

Ha a kivetítő nem reagál a távvezérlőre, menjen közelebb, vagy cserélje ki az elemeket.

Elemek

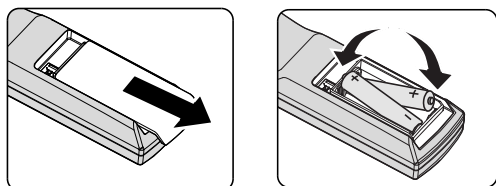

- Csúsztassa be/ki az elemtartó fedelét.
- Helyezze be az elemet úgy, hogy a pozitív pólusa felfelé nézzen.



Vigyázat:

1. Kizárólag AAA méretű elemeket használjon (alkáli elemek használatát javasoljuk).
2. Az elhasznált elemektől a helyi szabályozást betartva szabaduljon meg.
3. Az elemeket ki kell venni, ha hosszabb időn át nem használja a kivetítőt.

Üzembe helyezési útmutató

A felszerelési hely ellenőrzése

- Tápfeszültség ellátásához 3 villás (földelt vezetővel ellátott) aljzatot kell használni a vetítőrendszer összes berendezése megfelelő földelésének biztosítása és egyenlő potenciálra hozása érdekében.
- Csak a kivetítőhöz mellékelt tápkábelt használja. Ha bármely tétel hiányozna, másik minősített 3 villás (földelővezetékekkel ellátott) tápkábel is használható helyette, azonban TILOS 2 VILLÁS TÁPKÁBELT HASZNÁLNI.
- Ellenőrizze, hogy a feszültség stabil, megfelelően földelt és nincs szivárgási áram.
- Mérje meg a teljes áramfogyasztást, amelynek nem szabad meghaladnia a biztonságos kapacitást, és kerülje a veszélyforrás valamint a rövidzárlat okozását.
- Kapcsolja be az Altitude Mode (Nagy magasság mód) funkciót, ha hegyvidéken használja.
- A kivetítő bármilyen szögben vagy tájolásban telepíthető és korlátozás nélkül megfelelően működik.
- Győződjön meg arról, hogy a szerelőkonzolok szilárdan rögzítve vannak és elbírják a kivetítő súlyát.
- Kerülje a klímacsatorna vagy a mélynyomó közelében történő telepítést.
- Kerülje a készülék telepítését magas hőmérsékletnek, elégtelen hűtésnek és nagymértékű pornak kitett helyeken.
- A terméket tartsa távol fénycsővilágítástól (>1 méter), hogy elkerülje az infravörös zavar okozta hibás működést.
- Győződjön meg arról, hogy a VGA IN csatlakozó szorosan csatlakozik a VGA IN aljzathoz. A mindkét oldalon biztonságosan rögzített csavarok biztosítják a megfelelő csatlakozást és a vezetékjelet az optimális megjelenítés elérése érdekében.
- Az AUDIO IN csatlakozót csak az AUDIO IN aljzathoz szabad csatlakoztatni. NE csatlakoztassa az AUDIO OUT aljzathoz vagy más aljzatokhoz, mint például BNC, RCA.
- A bekapcsolás előtt győződjön meg arról, hogy a tápkábel és a jelkábel megfelelően csatlakoztatva van. A kivetítő indítás és működés közbeni károsodásának elkerülése érdekében NE csatlakoztassa vagy húzza ki a jelkábelt vagy a tápkábelt.

Hűtéssel kapcsolatos megjegyzések

Légkifúvó nyílás

- A megfelelő hűtés biztosítása érdekében győződjön meg arról, hogy a légkifúvó nyílás és a környező tárgyak között legalább 50 cm távolság van.
- A légkifúvó nyílás helye ne egy másik kivetítő lencséje előtt legyen, mert ez zavarossá teheti annak a képét.
- A légkifúvó nyílás legalább 100 cm távolságra legyen más kivetítők beszívó nyílásától
- A kivetítő nagy mennyiségű hőt termel működés közben. A beépített ventilátor szétoszlatja a kivetítő által termelt hőt, amikor kikapcsolódik, és az ilyen folyamatok bizonyos ideig folytatódhatnak. Miután a kivetítő KÉSZENLÉTI MÓDBA lépett, nyomja meg az üzemkapcsoló gombot, hogy kikapcsolja, majd húzza ki a tápkábelt. NE húzza ki a tápkábelt a leállítási folyamat során, mivel ettől megrongálódhat a kivetítő. Közben a hő késleltetett kisugárzása is befolyásolhatja a kivetítő hasznos élettartamát. A kikapcsolás folyamata a használt típustól függően eltérhet. Bármilyen esetben is ne feledje leválasztani a tápkábelt miután a kivetítő KÉSZENLÉTI MÓDBA lépett.

Beszívó nyílás

- Győződjön meg arról, hogy a beszívó nyílás és a környező tárgyak között legalább 30 cm távolság van.
- A beszívó nyílást tartsa távol más hőforrásoktól.
- Kerülje a rendkívül poros helyeket.

A kivetítő telepítésére vonatkozó közlemény

- Nincs korlátozó szög a kivetítő telepítésénél

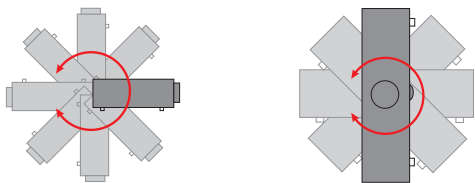

- Biztosítson legalább > 500 mm (19,7 hüvelyk) távolságot minden kifúvó nyílás körül.

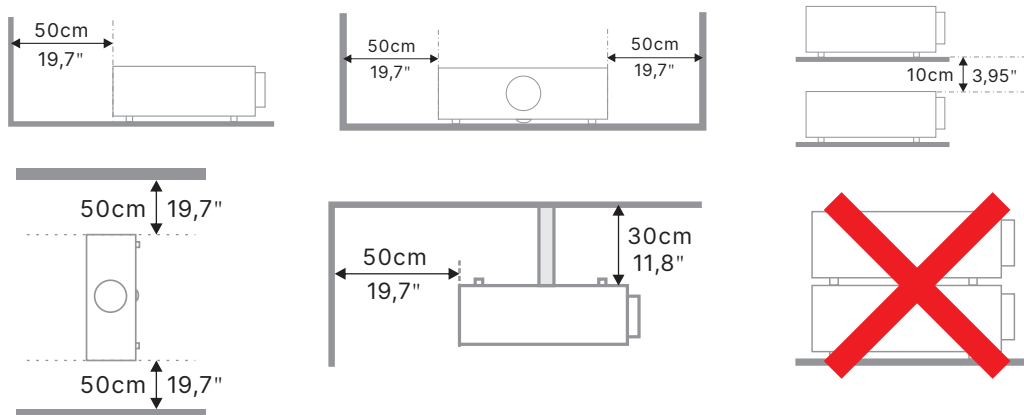

- Ha a kivetítőt zárt térben üzemelteti, győződjön meg arról, hogy a környező levegő hőmérséklete nem haladja meg a maximálisan megengedett üzemi hőmérsékletet, és hogy a levegő be- és kivezető nyílások szabadok.

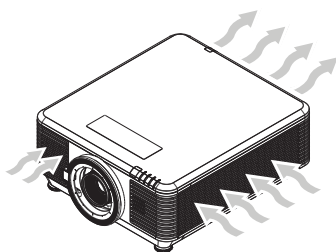

- Ügyeljen arra, hogy a beszívó szellőzőnyílások ne szívjanak vissza forró levegőt a kifúvó szellőzőnyílásokból, mivel ez a készülék leállását okozhatja még akkor is, ha a burkolat hőmérséklete az elfogadható üzemi hőmérséklet-tartományon belül van.
- Minden burkolatnak át kell esnie egy hitelesített hőtechnikai vizsgálaton annak biztosítása érdekében, hogy a kivetítő nem forgatja vissza a kifúvott levegőt.

Beállítási és vetítési lehetőségek

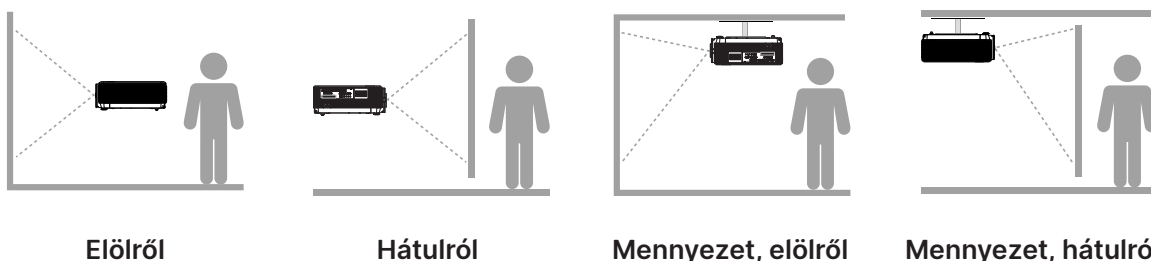

Előlről

Hátulról

Mennyezet, előlről

Mennyezet, hátulról

A kivetítő felszerelése

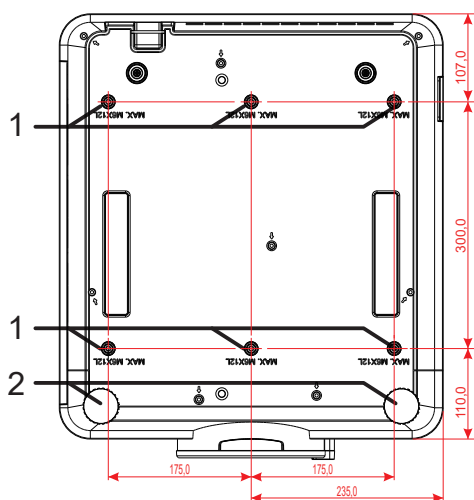

Vigyázat:

Kizárólag UL-minősítéssel rendelkező fali konzollal használható.

Mennyezetre szerelés esetén jóváhagyott szerelőeszközöket és M6 csavarokat használjon, amelyek maximális mélysége 12 mm (0,47 hüvelyk).

Mennyezetre szerelés esetén a konzolnak megfelelő alakúnak és szilárdságúnak kell lennie. A mennyezeti konzol teherbírásának meg kell haladnia a rászert berendezés tömegét, illetve további óvintézkedésképpen el kell bírnia a készülék súlyának háromszorosát több mint 60 másodpercig.

Egyedi állványra szerelés megfelelése

Egyedi kialakítású szereléshez, mint például álló helyzetben. Kérjük, tartsa be az alábbiakat:

- Hat (6) csavarral rögzítse a kivetítőt a tartóhoz.
- Csavarfurat középső mérete: 300 × 350 (osztás = 175) mm
- Biztosítsa a stabil alap kialakítását, hogy elbírja a kivetítő súlyát, és elkerülje a felborulást.

Megjegyzés:

Az alább látható rajz csak tájékoztató jellegű. Ez nem egy pontos állvány tervrajz.

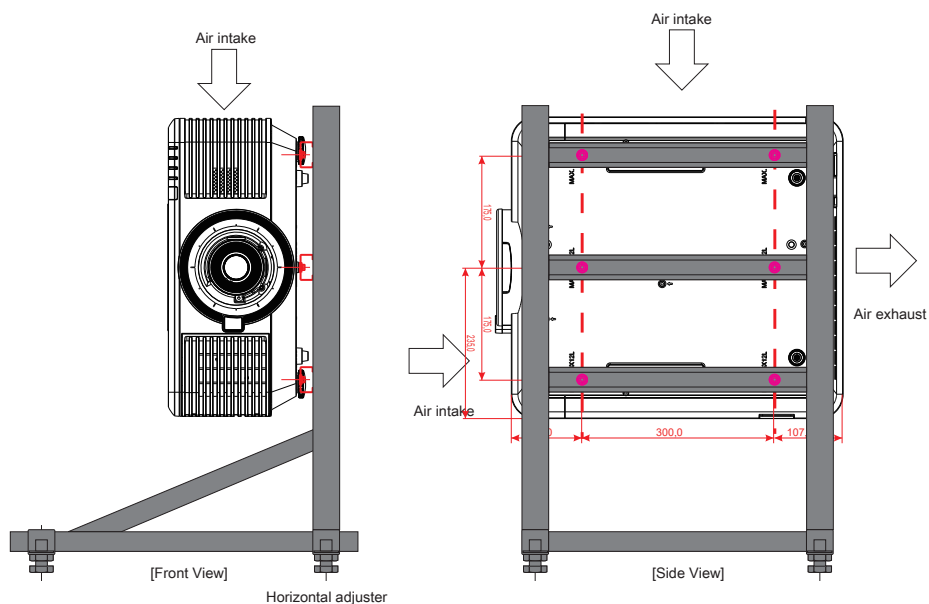

Az opcionális objektív felszerelése vagy eltávolítása



Vigyázat:

1. Ne rázza vagy gyakoroljon túlzott nyomást a kivetítőre vagy az objektív részegységeire, mivel a kivetítő és az objektív részegységei precíziós alkatrészeket tartalmaznak.
2. Az objektív eltávolítása vagy felszerelése előtt ne feledje el kikapcsolni a kivetítőt, várjon amíg a hűtőventilátorok leállnak, majd kapcsolja ki a főkapcsolót.
3. Ne érjen a lencse felületéhez annak eltávolítása vagy felszerelése közben.
4. Tartsa ujjlenyomattól, portól és olajtól mentesen a lencse felületét.
5. Ne karcolja meg a lencse felületét.
6. Puha kendővel beborított, sík felületen dolgozzon, hogy megóvja a karcolástól.
7. Ha leszereli és tárolja az objektívet, helyezze fel rá a lencsevédő kupakot a porral és piszokkal szembeni védelme érdekében.

Új objektív felszerelése

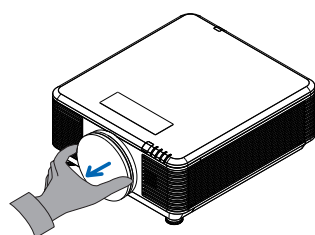

Kérjük, vegye le az objektívszűrő szivacsot.

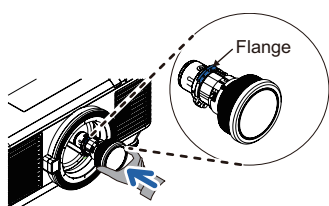

Igazítsa be a peremet, és helyezze el a képen látható módon a megfelelő pozícióba.

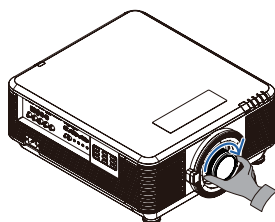

Forgassa az óramutató járásának megfelelő irányba az objektívet, amíg a helyére nem kattann.

A meglévő objektív leszerelése a kivetítőről

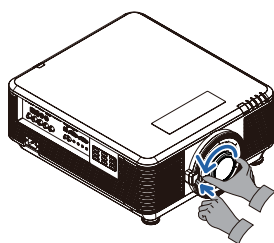

Tolja a LENS RELEASE (OBJEKTÍV-KIOLDÓ) gombot kioldott állásba.

Fogja meg az objektívet.

Forgassa el az objektívet az óramutató járásával ellentétes irányba. Ezzel kioldja a meglévő objektívet.

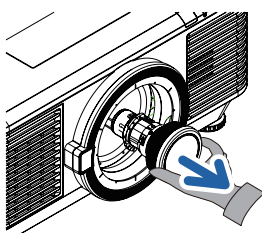

Lassan húzza ki a meglévő objektívet.

Objektív sorozat

Az alábbi táblázat szerint nyolcféle opcionális elektromos objektív áll rendelkezésre a kivetítőhöz. A részletekért forduljon a Vivitek hivatalos forgalmazójához.

Lencse csoport (opcionális)

Objektív	Vetítőtávolság	Nagyítás mértéke	Kép mérete (átlós)	Vetítési távolság
Rövidtávú nagyító-lencse D86-0711	0.77 - 1.1	1.42x	42,3"~300"	1 – 4,98 m
Normál rövidtávú lencse D86-1113	1.1 - 1.3	1.18x	35,8" - 379,8"	1 – 9 m
Közepesen rövidtávú lencse D86-1216	1.25 -1.60	1.28x	39,1"~300"	1,35 – 8,08 m
Normál D86-1519	1.54 - 1.93	1.25x	48,2"~300"	2 – 10 m
Hosszútávú lencse D86-1929	1.93 - 2.9	1.5x	32,1" – 481,1"	2,0 – 20 m
Közepesen hosszútávú lencse D88-SMLZ01	2.22 -3.67	1.65x	40"~500"	1,05 – 19,59 m
Hosszútávú nagyító-lencse D88-LOZ101	3.58 - 5.38	1.5x	40"~500"	1,05 – 19,59 m
Hosszútávú nagyító-lencse D88-LOZ201	5.31 - 8.26	1.55x	40"~500"	1,05 – 19,59 m

Megjegyzés:

A fenti zoomobjektívek legjobb teljesítménye a függőleges eltolás -40% ~ 50%, vízszintes eltolás $\pm 13\%$, a kivetítő támogatja a szélesebb állítható eltolási tartományt a telepítés rugalmassága érdekében.

Kivetítő üzembe helyezési útmutató

1. Tápellátás és forráseszközök csatlakoztatása

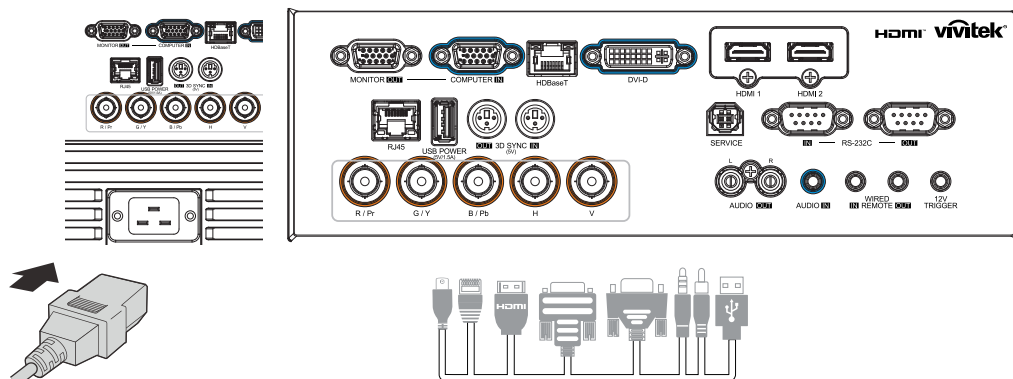

- Biztonságosan csatlakoztassa a mellékelt tápkábelt és a forráskészülékeket. (HDMI, USB, VGA, RJ45, Computer, HDBaseT stb.)
Ha csatlakoztatva van, a működésjelző LED zöld színben villog, majd egyszínű zöld színben világít.

2. Áramellátás BE/KI

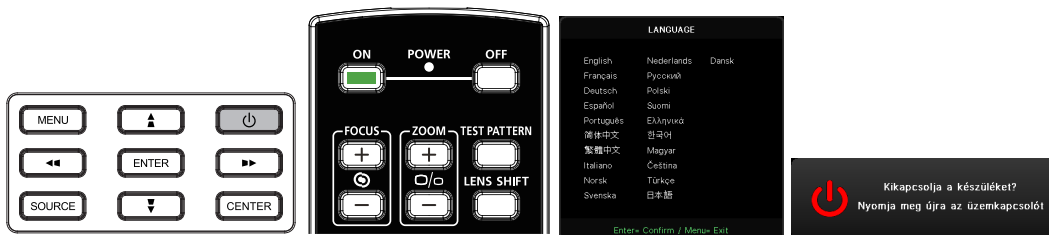

- Bekapcsolás: Nyomja meg a **ON (Be)** gombot a kivetítőn, vagy az **ON (Be)** gombot a távvezérlőn. A bekapcsolt állapotot jelző PWR LED zöld fénnel villog. Az induló kép körülbelül 30 másodperc elteltével megjelenik.
- A kivetítő első bekapcsolása alkalmával kiválaszthatja a kívánt nyelvet. Lásd: Nyelv beállítása a(z) [47](#) oldalon.
- Kikapcsolás: Nyomja meg a **OFF (Ki)** gombot a kivetítőn, vagy az **OFF (Ki)** gombot a távvezérlőn. A „Power Off? /Press Power again” (Kikapcsolja? / Nyomja meg újra a Power gombot) üzenet jelenik meg a vásznon. Nyomja meg újra a POWER gombot a kivetítő kikapcsolásának megerősítéséhez.

3. Válassza ki a forráseszközt

- Nyomja meg a **SOURCE (Forrás)** gombot, és a **▼▲** gombbal görgessen a Forráseszközök között.
- Nyomja meg a **↶** gombot a forráseszköz kiválasztásához.

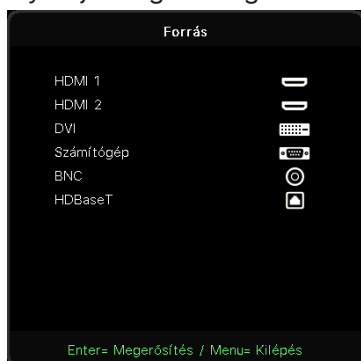



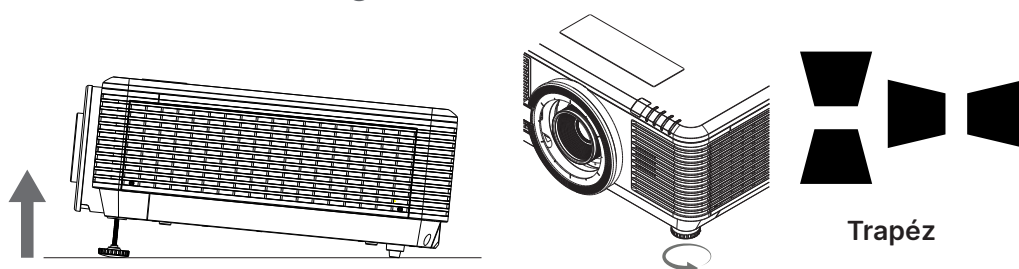

Megjegyzés:

A komponens jel kizárólag az RGB – Komponens adapteren keresztül támogatott. Egyetlen HDBaseT CAT5e (fenti) kábel használatával a kivetítő 100 m/328 láb távolsáig támogatja a HDBaseT-kapcsolatot.

4 . A kivetítő dőlésszögének beállítása



- A dőlésszög emeléséhez forgassa az óramutató járásával ellentétesen a bal és a jobb dőlésbeállító lábat.
- Nyomja meg a KEYSTONE gombot a képernyő dőlésszögének beállításához. A trapézkorrekció kezelőszerve megjelenik a képen. Nyomja meg a  /  gombot a kép F. trapéztorzításának korrigálásához. Nyomja meg a  /  gombot a kép V. trapéztorzításának korrigálásához.



Vigyázat: A kivetítő beállítása során

1. A kivetítőt tartó asztalnak vagy állványnak síknak és stabilnak kell lennie.
2. Úgy helyezze el a kivetítőt, hogy merőlegesen álljon a vászonhoz viszonyítva.
3. Győződjön meg arról, hogy a kábelek biztonságos helyen futnak. Megbotolhat bennük.

A kivetített kép helyzetének beállítása lencsemozgatás segítségével

A kivetítő motoros lencsemozgatási funkcióval rendelkezik, azaz a kép függőlegesen vagy vízszintesen mozgatható a kivetítő mozgatása nélkül. A lencse mozgatási tartománya a kép magasságának és szélességének százalékában van megadva, a maximális függőleges eltolási tartomány a kép magasságának 70%-áig és a kép magasságának 50%-áig terjedhet, a maximális vízszintes mozgatási tartomány pedig a kép szélességének 15%-a jobbra és balra. Lásd az alábbi ábrát.

Lencsemozgatás tartománya diagram

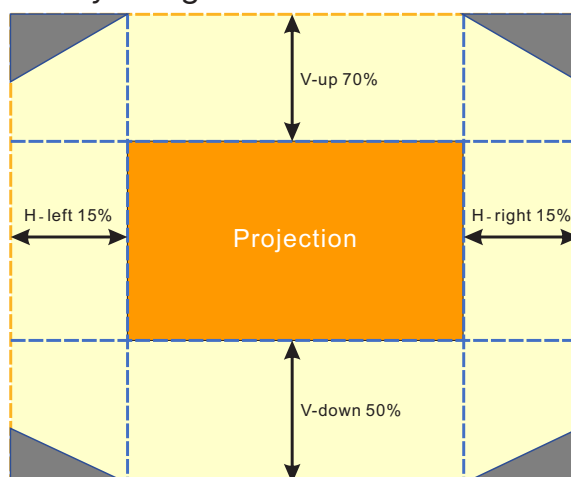

A  terület a lencsemozgatás határa

Megjegyzés:

A kivetítő biztonsági kapcsolóval van felszerelve a lencsetartó nyíláson belül. A vetítőlencsét a bekapcsolás előtt be kell szerelni a kivetítőbe, különben a vetítés nem indítható el.

Az OSD-menüben van egy objektívzár funkció az objektívvezérlés beállításának letiltására, hogy a beállítás befejezése után elkerülje az esetleges hibás működést. Kérjük, győződjön meg arról, hogy a lencse vezérlése előtt kikapcsolja a zárat.

3. A képernyőn megjelenő (OSD-) menü beállításai

OSD-menübeállítások

A képernyőn megjelenő menü (OSD) lehetővé teszi a kép beállítását, különböző beállítások módosítását és a kivetítő aktuális állapotának ellenőrzését.

Navigáció az OSD-ben

A távvezérlővel vagy a kivetítő vezérlőgombjaival navigálhat az OSD-ben, és módosíthatja a beállításait.

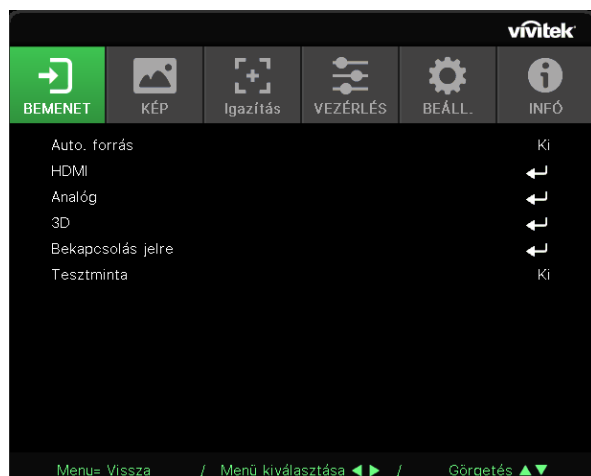

- Az OSD-menübe történő belépéshez nyomja meg a MENU gombot.
- Hat felső menü ikon van. Nyomja meg a ◀ / ▶ gombokat a menük kiválasztásához.
- Nyomja meg a ▼/▲ gombokat az almenük görgetéséhez.
- Nyomja meg a ◀ / ▶ gombokat az almenük beállításainak módosításához.
- Nyomja meg a ↶ gombot a speciális almenük beállításainak megnyitásához
- Nyomja meg a MENU gombot az OSD-menü bezárásához, illetve almenü elhagyásához.
- Nyomja meg az EXIT gombot az előző menübe történő visszatéréshez.

Megjegyzés:

az OSD elérhető elemei a videó jelforrástól függően eltérhetnek. Például a Computer (Számítógép) menü Horizontal/Vertical Position (Vízszintes/Függőleges helyzet) elemei csak akkor módosíthatók, ha a kivetítő PC-hez csatlakozik. A rendelkezésre nem álló elemek nem választhatók ki és kiszürkítve jelennek meg.

Bemenet menü

Auto forrás	Be, Ki
HDMI	HDMI-formátum: Automatikus, RGB korlátozott, RGB teljes, YUV korlátozott, YUV teljes
	HDR: Auto, Ki, HDR 10
	HDMI EDID: HDMI1, HDMI2
Analóg	V. pozíció: -5~5
	F. pozíció: -5~5
	Fázis: 0~31
	Fázis: 0~31
	Auto. szink.: Be, Ki
3D	3D: DLP-Link, IR
	3D szink. megfordítás: Ki, Be
	3D formátum: Automatikus, Felül, Alul, Szekvenciális képkockák, Kerettömörítés, Egymás melletti, Ki
	3D szink. kimenet késlekedése: 0 ~ 359
	3D szink. kimenet: Belső, Külső
Bekapcsolás jelre	Számítógép: Ki, Be
	HDMI: Ki, Be
Tesztábra	Háló, Fehér, Vörös, Zöld, Kék, Fekete, RGB rámpák, Színsáv, Lépcsősáv, Sakktábla, Vízszintes vonalak, Függőleges vonalak, Átlós vonalak, Vízszintes rámpák, Függőleges rámpák, Ki

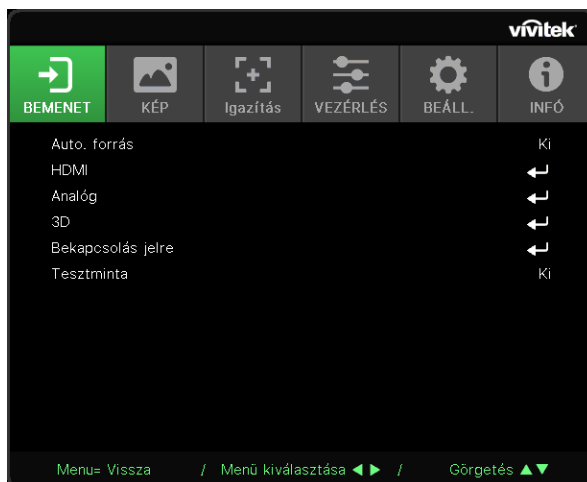

Auto. forrás

- Használja a ◀/▶ gombokat a Be-/Kikapcsoláshoz.
- **Be:** Lehetővé teszi, hogy a kivetítő automatikusan bemeneti jelet keressen.
- **Ki:** A bemeneti jel manuális kiválasztása.

HDMI

- Nyomja meg a ↵ gombot és használja a ▼/▲ gombokat az almenük görgetéséhez.
- **HDMI-formátum:** HDMI-formátum beállítása. Auto.: A HDMI Info Frame szerint a szintér automatikus felismerése. RGB Limited (RGB korlátozott): Kényszeríti az RGB korlátozott tartományú szintér kiválasztását. RGB Full (RGB teljes): Kényszeríti az RGB teljes tartományú szintér kiválasztását. YUV Limited (YUV korlátozott): Kényszeríti az YUV korlátozott tartományú szintér kiválasztását. YUV Full (YUV teljes): Kényszeríti az YUV teljes tartományú szintér kiválasztását.
- **HDR:** Használja a ◀/▶ gombokat az Auto (Automata), Off (Ki) vagy HDR 10 beállításához. Auto.: A HDR szinkronizálás észlelése esetén automatikusan átvált HDR beállításra. Ki: A HDR szinkronizálás észlelésétől függetlenül kényszeríti a HDR beállítások bezárását. HDR 10: A HDR szinkronizálás észlelésétől függetlenül kényszeríti a HDR beállítások kiválasztását.
- **HDMI EDID:** Nyomja meg a ↵ gombot és használja a ▼/▲ gombokat a HDMI1 vagy HDMI2 beállításához. Speciális: Válassza ki a HDMI 2.0 EDID használatához. Szabványos: Válassza ki a HDMI 1.4b EDID használatához.

Analóg

- Nyomja meg a ↵ gombot és használja a ▼/▲ gombokat az almenük görgetéséhez.
- **V. pozíció:** Használja a ◀/▶ gombokat a megjelenített kép vízszintes irányban történő állításához.
- **F. pozíció:** Használja a ◀/▶ gombokat a megjelenített kép függőleges irányban történő állításához.
- **Fázis:** Használja a ◀/▶ gombokat a frekvencia beállításához az analóg RGB-kép torzításának csökkentése érdekében.
- **Órajel:** Használja a ◀/▶ gombokat az analóg RGB kép vízszintes szélességének beállításához.
- **Auto. szink.:** Használja a ◀/▶ gombokat a Be/Kikapcsolás kiválasztásához a képszinkronizálás rögzítése érdekében.

3D

- Nyomja meg a ↵ gombot és használja a ▼/▲ gombokat a 3D forrás, a szinkronizálási mód és a 3D formátum beállításához.
- A 3D beállítás elvégzése előtt győződjön meg arról, hogy a 3D szinkronizálással rendelkező bemeneti jel csatlakoztatva van.
- **3D:** Használja a ◀/▶ gombokat a 3D funkciók engedélyezéséhez vagy letiltásához. DLP-Link: Belső 3D szink. engedélyezése. IR: Külső 3D szink. engedélyezése.
- **3D szink. megfordítás:** Használja a ◀/▶ gombokat a 3D-jel B/J vagy J/B felcsereléséhez. Be: Fordított jel engedélyezése. Ki: A fogadott jel szinkronizálása szerint.
- **3D formátum:** Nyomja meg a ↵ gombot és használja a ▼/▲ gombokat a 3D formátum kiválasztásához: Automatikus, Felül, Alul, Szekvenciális képkockák, Képkocka-tömörítés, Egyrészes, Ki.
- **3D szink. bemenet késlekedése:** A ◀/▶ gombok segítségével állítsa be a Bemeneti 3D szink. késlekedését.
- **3D szink. kimenet késlekedése:** A ◀/▶ gombok segítségével állítsa be a Kimeneti 3D szink. késlekedését.

- **3D szink. kimenet:** Használja a ◀/▶ gombokat a 3D formátum típusának kiválasztásához:
Belső: A 3D szinkronizálás a belső szinkrongenerátorból származik. Külső: A 3D szinkronizálás külső bemeneti csatlakozóról történik.

**Fontos:**

Az alábbi betegségekben szenvedőknek 3D-s képeket nagy körültekintéssel kell nézniük:

Hat éven aluli gyermekek.

Fényérzékeny vagy fényallergiás, egészségtelen és szív- és érrendszeri betegségekkel küzdő személyek.

Fáradt vagy alváshiányos személyek.

Kábítószer vagy alkohol hatása alatt álló személyek.

Általában biztonságos a 3D-s képek megtekintése. Néhányan azonban kényelmetlenül érezhetik magukat. Lásd a 3D Liga által 2008. december 10-én felülvizsgált és közzétett irányelveket. Azt állítja, hogy azoknak, akik 3D-s képeket néznek, harminc percenként vagy egy óránként legalább 5-15 perc szünetet kell tartaniuk.

Bekapcsolás jelre

- Nyomja meg a ↶ gombot és használja a ▼/▲ gombokat az almenük görgetéséhez.
- **Számítógép:** Használja a ◀/▶ gombokat a Be/Kikapcsolás beállításához a VGA-bemenet általi automatikus bekapcsolás engedélyezése, illetve letiltása érdekében.
- **HDMI:** Használja a ◀/▶ gombokat a Be/Kikapcsolás beállításához a HDMI-bemenet általi automatikus bekapcsolás engedélyezése, illetve letiltása érdekében.

Tesztminta

- Használja a ◀/▶ gombokat a Grid (Rács), White (Fehér), Red (Vörös), Green (Zöld), Blue (Kék), Black (Fekete), RGB Ramps (RGB rámpák), Color Bar (Színsáv), Step Bar (Lépcsősáv), Checkboard (Sakktábla), Horizontal Lines (Vízszintes vonalak), Vertical Lines (Függőleges vonalak), Diagonal Lines (Átlós vonalak), Horizontal Ramps (Vízszintes rámpák), Vertical Ramps (Függőleges rámpák), vagy Off (Ki) kiválasztásához a tesztmintakép engedélyezése érdekében.

KÉP menü

Kép mód	Bemutató, Fényes, Játék, Film, Élénk, Keverés, sRGB, DICOM SIM, Felh., (3D), (HDR 10)
Fényerő	0~100
Kontraszt	0~100
Színkezelő	Szín: R, G, B, C, M, Y, W
	Színárnyalat: -99~99 Vörös: 0~399 (csak W)
	Telítettség: 0~199 Zöld: 0~399 (csak W)
	Nyereség: 5~195 Kék: 0~399 (csak W)
Speciális	Brilliant Color: 0~10
	Élesség: 0~31
	Gamma: 1.8, 2.0, 2.2, 2.4, B&W (FF), Lineáris, DICOM SIM
	HDR PQ: PQ-L300, PQ-L400, PQ-L500, PQ-L600, PQ-L700 (csak HDR esetében)
	Színhőmérséklet: Meleg, Normál, Hideg
	Bemeneti egyensúly: R erősítés, G erősítés, B erősítés, R eltolás, G eltolás, B eltolás
Kép mód alaphelyzetbe állítása	Aktuális: (OK, Mégse)
	Összes: (OK, Mégse)



Kép mód

- Használja a ◀/▶ gombokat az üzemmód kiválasztásához személyes igényeinek megfelelően.
- **Bemutató:** Használata ajánlott. A legjobb vetítési effektus prezentációkhoz.
- **Fényes:** Az üzemmód alkalmas olyan alkalmazási környezethez, ahol a legnagyobb fényerőre van szükség.
- **Játék:** Videójátékhoz.
- **Film:** A színtelítettség, a kontraszt és a fényerő megfelelő egyensúlyának biztosítása. Javasoljuk, hogy sötét környezetben használja.
- **Élénk:** Élénk színek biztosítása.
- **Keverés:** Magával ragadó élményhez alkalmas üzemmód.
- **sRGB:** RGB színek optimalizálása az élethű képek eléréséhez korlátozott fényerő-beállítással.
- **DICOM SIM:** A digitális képalkotás és kommunikáció az orvostudományban (Digital Imaging and Communications in Medicine) alkalmazásához.
- **Felh.:** Személyre szabás a fényerő, kontraszt, szín beállításával.
- **3D:** Automatikus váltás 3D szinkronizálás észlelése esetén.
- **HDR 10:** Automatikus váltás HDR szinkronizálás észlelése esetén.

Fényerő

- Használja a ◀/▶ gombokat a kép fényerejének növeléséhez vagy csökkentéséhez.



















Kontraszt

- Használja a ◀/▶ gombokat a kép kontrasztarányának beállításához.





Színkezelő

- Nyomja meg a ↵ gombot és használja a ▼/▲ gombokat az almenük görgetéséhez.
- **Szín:** A szín kiválasztása és beállítása (vörös, zöld, kék, ciánkék, bíborvörös, sárga, fehér).
- **Színárnyalat:** Használja a ◀/▶ gombokat a színárnyalat értékének beállításához.
- **Telítettség:** Használja a ◀/▶ gombokat a színtelítettség értékének beállításához.
- **Nyereség:** Használja a ◀/▶ gombokat a szín nyereségértékének beállításához.
- **Vörös:** Használja a ◀/▶ gombokat a fehér szín vörös értékének állításához.
- **Zöld:** Használja a ◀/▶ gombokat a fehér szín zöld értékének állításához.
- **Kék:** Használja a ◀/▶ gombokat a fehér szín kék értékének állításához.
- Ez a három beállítás a teljes kép bemeneti színtartományának beállítására szolgál. Ha minimális mennyiségű vörös, zöld vagy kék jelenik meg a szürke területeken, csökkentse ennek megfelelően a megfelelő szín nyereségét. A nyereség növekedésével a kép kontrasztja csökken.

Speciális

- Nyomja meg a  gombot és használja a / gombokat az almenük görgetéséhez.
- **Brilliant Color:** Használja a / gombokat a kép brilliant color értékének beállításához.
- **Élesség:** Használja a / gombokat a kép élességének beállításához.
- **Gamma:** Használja a / gombokat a kép különböző színárnyalatainak kiválasztására. Ha a környezeti fény olyan erős, hogy az befolyásolhatja a vetítési képet a félhomályos területen, megváltoztathatja a gammát a szintelítettség beállításához. A rendelkezésre álló opciók a következők: 1.8, 2.0, 2.2, 2.4, B&W (FF), Linear (Lineáris), DICOM SIM.
- **HDR PQ:** Használja a / gombokat a PQ-L300, PQ-L400, PQ-L500, PQ-L600, PQ-L700 PQ-beállítások kiválasztására.
- **Színhőmérséklet:** Használja a / gombokat a színhőmérséklet kiválasztásához.
Meleg : A képet vörösesfehérré változtatja.
Normál: A fehér normál megjelenése.
Hideg: A képet kékesfehérré változtatja.
- **Bemeneti egyensúly:** Nyomja meg a  gombot és használja a / gombokat az almenük közötti görgetéshez.
Használja a / gombokat a vörös ,zöld ,kék szín nyereség- és eltérés értékeinek beállítására a fehéregyensúlyhoz. Nyereség: Állítsa be a vörös, zöld és kék fényerősségét.
Eltérés: Állítsa be a vörös, zöld és kék kontrasztarányát.

Kép mód alaphelyzetbe állítása

- Nyomja meg a  gombot és használja a / gombokat az almenük görgetéséhez.
- **Aktuális:** Nyomja meg a  gombot az aktuális Képmód beállításainak visszaállításához.
- **Összes:** Nyomja meg a  gombot az összes Képmód beállításainak visszaállításához.

Megjegyzés:

A „Képmód visszaállítása” csak a bemeneti jelnek megfelelően végezhető el.

Igazítás menü

Képarány	Kitöltés, 4:3, 16:9, Postaláda, 2,35:1, 16:10, Automatikus
Digitális zoom	Nagyítás: 0~10 (1.0x~2.0x) Kicsinyítés: -40~0 (0.8x~1.0x) Képmozgatás: V. képeltolás, F. képeltolás
Trapéz	F. trapézkorrekció: -30~0~30 V. trapézkorrekció: -30~0~30
4 sarok	Sarok: Bal-felső, Jobb- felső, Bal-alsó, Jobb-alsó V.: 0~60 F.: 0~60
Maszkolás	Felül: 0~100 Alul: 0~100 Bal: 0~100 Jobb: 0~100
Vetítés	Elülső, Hátsó, Elülső/ mennyezeti, Hátsó/ mennyezeti
Vásznonbeállítások	Vásznonformátum: 16:10, 16:9, 4:3, 2,35:1 Vásznon helyzete: Kiszürkítés, -60~0~60 (ha 16:9), -160~0~160 (ha 4:3), -191~0~191 (ha 2,35:1)
Lencsebeállítások	Lencsezár: Ki, Be Lencsetípus: nem UST lencse, UST lencse Lencsevezérlés: Nagyítás és fókusz, Lencsemozgatás Lencsememória: Mentés, Memória betöltése: 1~10 Lencse központosítása (végrehajtás)
Igazítás visszaállítása	(OK, Mégse)

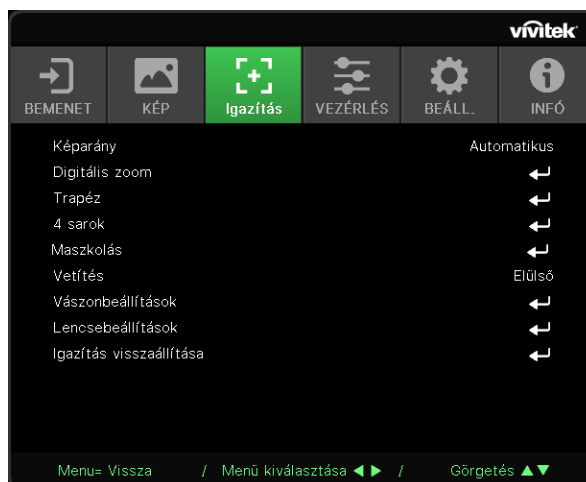

Képarány

- Használja a ◀/▶ gombokat a képarány kiválasztásához (Fill [Kitöltés], 4:3, 16:9 vagy 16:10, Letter Box [Levélsekrény], 2,35:1, Auto).

Digitális zoom

- Nyomja meg a ↶ gombot és használja a ▼/▲ gombokat az almenük görgetéséhez.
- **Nagyítás:** Használja a ◀/▶ gombokat, hogy 0~10 mértékben nagyítsa a tartalmat.
- **Kicsinyítés:** Használja a ◀/▶ gombokat, hogy 0~-40 mértékben kicsinyítse a tartalmat. A Kicsinyítés állítása visszaállítja a VF képeltolódást az alapértelmezett értékre.
- **Képmozgatás:** Nyomja meg a ↶ gombot és használja a ▼/▲ gombokat az almenük görgetéséhez.
V. képmozgatás: Használja a ◀/▶ gombokat a kép vízszintes (balra/jobbra) mozgatásához.
F. képmozgatás: Használja a ◀/▶ gombokat a kép függőleges (fel/le) mozgatásához.
A kicsinyítéstől függ, nem rögzített

Trapéz

- Nyomja meg a ↶ gombot és használja a ▼/▲ gombokat az almenük görgetéséhez.
- **F. trapézkorrekció:** Használja a ◀/▶ gombokat az érték beállításához a kép függőleges torzításának korrekciója érdekében. Az állítható érték ± 30 .
- **V. trapézkorrekció:** Használja a ◀/▶ gombokat az érték beállításához a kép vízszintes torzításának korrekciója érdekében. Az állítható érték ± 30 .

4 sarok

Ez a funkció a telepítés vagy a vetített felület miatt a sarokban esetleg fellépő képtorzulás korrigálására szolgál.

- Nyomja meg a ↶ gombot és használja a ▼/▲ gombokat az almenük görgetéséhez.
- **Sarok:** Használja a ◀/▶ gombokat egy sarok kiválasztásához (bal felső, jobb felső, bal alsó, jobb alsó).
- **V.:** Használja a ◀/▶ gombokat a Vízszintes érték növeléséhez vagy csökkentéséhez.
- **F.:** Használja a ◀/▶ gombokat a függőleges érték növeléséhez vagy csökkentéséhez.

Maszkolás

- Nyomja meg a ↶ gombot és használja a ▼/▲ gombokat az almenük görgetéséhez.
- Felül: Használja a ◀/▶ gombokat a kitakarás funkció beállításához a képernyőn a Felső oldal, az Alsó oldal, a Bal oldal és a Jobb oldal értékek között.













Vetítés

- Használja a ◀/▶ gombokat a vetítés helyzetének kiválasztásához.
- **Előlről:** Telepítse a kivetítőt az asztalra, és vetítse előre a képet.
- **Hátulról:** Telepítse a kivetítőt az asztalra, és vetítse a képet a vetítővászon hátulja felől.
- **Előlről, mennyezetről:** Szerelje fel a kivetítőt a mennyezetre, és vetítse előre a képet.
- **Hátulról, mennyezetről:** Szerelje fel a kivetítőt a mennyezetre, és vetítse a képet a vetítővászon hátulja felől.

Vászonbeállítások

- Nyomja meg a ↶ gombot és használja a ▼/▲ gombokat az almenük görgetéséhez.
- **Vászonformátum:** Használja a ◀/▶ gombokat a vetítővászon formátumának 16:10, 16:9, 4:3 és 2,35:1 közötti kiválasztásához.
- **Vászon helyzete:** Használja a ◀/▶ gombokat a vetítővászon helyzetének beállításához.

Lencsebeállítások

- Nyomja meg a  gombot és használja a  gombokat az almenük görgetéséhez.
- **Lencsezár:** Használja a  gombokat a lencsezár be- vagy kikapcsolásához.
- **Lencsetípus:** Használja a  gombokat a lencsetípus beállításához nem-UST lencse vagy UST lencse típusra.
- **Lencsevezérlés:** A  gombok segítségével állítsa be a lencse fókuszát. Használja a  gombokat a lencse nagyításának beállításához. Nyomja meg az ENTER gombot, hogy belépjen a Lencsemozgatás menübe. Nyomja meg a  gombokat a lencsemozgatás beállításához. Nyomja meg az ENTER gombot, hogy belépjen a Lencsevezérlés menübe.
- **Lencsememória:** Nyomja meg a  gombot és használja a  gombokat az almenük görgetéséhez. Memória mentése: Nyomja meg a  gombot a beállítás tárolására szolgáló memóriahely kiválasztásához, majd nyomja meg az ENTER gombot a megerősítéshez. Memória betöltése: nyomja meg a  gombot a kívánt memóriabeállítás kiválasztásához, majd nyomja meg az ENTER gombot a lencsebeállítás végrehajtásához, a kivetítő automatikusan beállítja a lencse pozícióját, a nagyítást és a fókuszot.
- **Lencse központosítása:** Nyomja meg a  a Lencsemozgatás központosító kalibrálásához.

Igazítás visszaállítása

- Nyomja meg a  gombot az összes Igazítás beállításainak visszaállításához.

VEZÉRLÉS menü

Közvetlen bekapcsolás	Ki, Be
Fényforrás	Világítási mód: Normál, ECO, Egyedi világítás
	Egyedi világítás: 25~100
	Állandó fényerő: Ki, Be
	ViviBlack: Dinamikus fekete, Lámpa kikapcsolási időzítő
Nagy magasság	Normál, Magas
Infravörös vezérlés	Elülső+ Hátsó IR be, Elülső IR be, Hátsó IR be, Elülső+ Hátsó IR ki
Távvezérlő-azonosító	Alapértelmezett~99
HDBaseT	HDBaseT-IR_RS232_RJ45: Ki, Be
	HDBaseT EDID: Fejlett, Normál
Hálózat	Hálózat állapota: Csatlakozás, Kapcsolat bontása
	DHCP: Ki, Be
	IP-cím: 0~255, 0~255, 0~255, 0~255
	Alhálózati maszk: 0~255, 0~255, 0~255, 0~255
	Átjáró: 0~255, 0~255, 0~255, 0~255
	DNS: 0~255, 0~255, 0~255, 0~255
	Alkalmaz: OK, Mégse

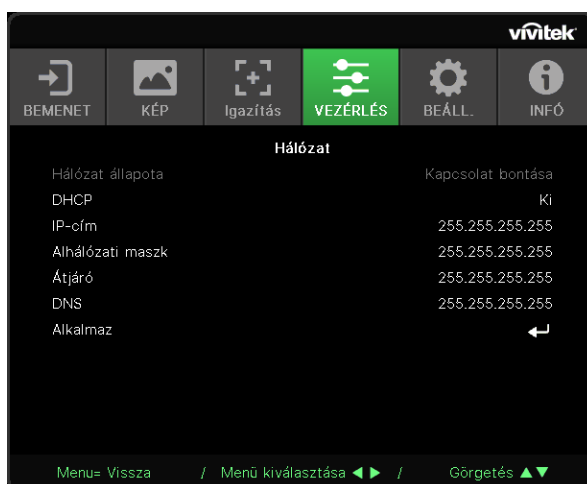

<p>Art-Net beállítás</p>	<p>Art-Net engedélyezése: Ki, Be (2.X.X.X), Be (10.X.X.X), Be (Manuális)</p> <p>Háló: 0~127</p> <p>Alháló: 0~15</p> <p>Univerzum: 0~15</p> <p>Univerzum: 0~15</p> <p>Alkalmaz: (OK, Mégse)</p> <p>Art-Net csatornabeállítások: 1. csatorna, 2. csatorna, 3. csatorna, 4. csatorna, 5. csatorna</p>	
<p>Kölcsönzési mód</p>	<p>Zárolt tápfesz. szint: 60~100</p> <p>Zárolt tápfesz. szint alaphelyzet</p> <p>Zárolt használat ideje: Letiltás, Engedélyezés</p> <p>Zárolt használat beállításai (HRS): 1~9999</p> <p>Lejáratási idő alaphelyzet</p> <p>Jelszó módosítása: Új jelszó, Jelszó megerősítése</p>	

Közvetlen bekapcsolás

- Használja a ◀/▶ gombokat a Be-/Kikapcsoláshoz. Ez a funkció alapértelmezés szerint Ki van kapcsolva. Ha Be van kapcsolva, akkor a kivetítő automatikusan bekapcsolódik, amikor legközelebb bekapcsolja a hálózati áramot. Ezt a funkciót és a főkapcsolót (a távvezérlő helyett) használhatja a kivetítő bekapcsolásához.

Fényforrás

- Nyomja meg a ↶ gombot és használja a ▼/▲ gombokat az almenük görgetéséhez.
- **Lámpa mód:** Használja a ◀/▶ gombokat a (Normál, Eco, Egyedi világítás) kiválasztásához.
- **Egyedi világítás:** Használja a ◀/▶ gombokat a fényerősség 25% és 100% közötti beállításához.
- **Állandó fényerő:** Használja a ◀/▶ gombokat a Be-/Kikapcsoláshoz.
- **ViviBlack:** Nyomja meg a ↶ gombot és használja a ▼/▲ gombokat az almenük görgetéséhez. Dinamikus fekete: Használja a ◀/▶ gombokat a Be-/Kikapcsoláshoz. Lámpa kikapcsolási időzítő: Használja a ◀/▶ gombokat a lámpa kikapcsolási idő kiválasztásához (Letiltva, 1 mp./ 2 mp., 3 mp., 4 mp.).

Nagy magasság

- Használja a ◀/▶ gombokat a hűtőventilátor sebességének beállításához (Normál, Magas).

Infravörös vezérlés

- Használja a ◀/▶ gombokat az IR-vezérlés kívánt helyének kiválasztásához (Elülső+ Hátsó IR be, Elülső IR be, Hátsó IR be, Elülső+ Hátsó IR ki).Ezzel a funkcióval kiválaszthatja, hogy melyik IR-távvezérlő vevő legyen aktív.

Távvezérlő azonosító

A kivetítő aktuális azonosítójának és a távvezérlő azonosítószámának megjelenítése. Egyedi azonosító beállítása a kivetítőhöz és a távvezérlőhöz egymástól függetlenül.

HDBaseT

- Nyomja meg a ↵ gombot és használja a ▼/▲ gombokat az almenük görgetéséhez.
- **HDBaseT-IR_RS232_RJ45:** Használja a ◀/▶ gombokat a HDBaseT-IR_RS232_RJ45 Be-/Kikapcsolásához. A HDBaseT IR, RS232 és RJ45 vezérlési funkciójának engedélyezése.
- **HDBaseT EDID:** Használja a ◀/▶ gombokat a HDBaseT üzemmód kiválasztásához (Fejlett, Normál).

Megjegyzés:

Ha a HDBaseT-vezérlés Be van kapcsolva, az Alacsony energiafogyasztású üzemmód a „HDBaseT által bekapcsolva” állapotba kerül, és letiltja a funkció kiválasztását.

Hálózat

Ezzel a funkcióval konfigurálhatja a hálózati beállításokat, hogy a kivetítőt a hálózaton keresztül vezérelhesse.

- Nyomja meg a ↵ gombot és használja a ▼/▲ gombokat az almenük görgetéséhez.
- **Hálózat állapota:** A hálózat automatikus csatlakoztatása / leválasztása.
- **DHCP:** Használja a ◀/▶ gombokat a DHCP Be-/Kikapcsolásához.
Ha a DHCP Be van kapcsolva, a tartomány DHCP-kiszolgálója rendel IP-címet a kivetítőhöz. Az IP-cím minden további bevitel nélkül megjelenik az IP-cím ablakban. Ha a tartomány nem tud IP-címet rendelni, az IP-cím ablakban 0.0.0.0 jelenik meg.
- **IP-cím:** Nyomja meg a ↵ gombot az IP-cím beviteli ablak megjelenítéséhez. Használja a ◀/▶ gombokat a címben szereplő szám módosításához. Használja a ▼/▲ gombokat az IP-címben szereplő szám növeléséhez vagy csökkentéséhez. (Példa: Hálózati IP-cím 172. xxx. xxx. xxx.)
- **Alhálózati maszk:** Az alhálózati maszk beállítása. A beviteli módszer megegyezik az IP-cím beállításával.
- **Átjáró:** Az átjáró beállítása. A beviteli módszer megegyezik az IP-cím beállításával.
- **DNS:** A DNS beállítása. A beviteli módszer megegyezik az IP-cím beállításával.
- **Alkalmaz:** Nyomja meg a ↵ gombot és használja a ▼/▲ gombokat az almenük görgetéséhez.

Vezetékes LAN-aljzat funkciók

A kivetítő PC-ről (vagy Laptopról) vezetékes LAN-on történő távvezérlése és figyelése is lehetséges. A Crestron / AMX (Device Discovery) / Extron vezérlődobozokkal való kompatibilitás lehetővé teszi a csoportos vetítőkezelés mellett a PC (vagy Laptop) böngésző vezérlőpultjáról történő kezelést is hálózaton keresztül.

- A Crestron a Crestron Electronics, Inc. bejegyzett védjegye az Egyesült Államokban.
- Az Extron az Extron Electronics, Inc. bejegyzett védjegye az Egyesült Államokban.
- Az AMX az AMX LLC bejegyzett védjegye az Egyesült Államokban.
- A PJLink a JBMIA által Japánban, az Amerikai Egyesült Államokban és más országokban kérelmezte a védjegy és az embléma bejegyzését.

Támogatott külső eszközök

A kivetítő támogatja a Crestron Electronics vezérlő és a kapcsolódó szoftver bizonyos parancsait (pl. RoomView ®).

<http://www.crestron.com/>

Ez a kivetítő AMX (Device Discovery) támogatással rendelkezik.

<http://www.amx.com/>

Ez a kivetítő hivatkozásképpen támogatja az Extron eszköz(öke)t.

<http://www.extron.com/>

Ez a kivetítő támogatja a PJLink Class1 (1.00-s verzió) összes parancsát.

<http://pjlink.jbmia.or.jp/english/>

Bővebb információkért a LAN/RJ45 porthoz csatlakoztatható és a kivetítő távvezérlésére alkalmas külső eszközök típusairól, illetve az egyes külső eszközöket támogató távvezérlő parancsokról, közvetlenül vegye fel a kapcsolatot Támogatás-Szerviz csapattal.

Csatlakozás a LAN-hoz

1. Csatlakoztassa az RJ45 kábelt a kivetítő és a PC (Laptop) megfelelő RJ45 csatlakozójához.

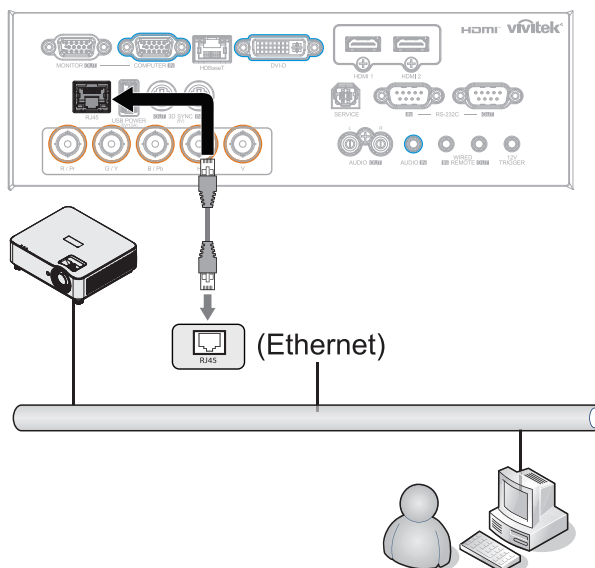

2. A PC-n (Laptopon) jelölje ki a Start → Vezérlőpult → Hálózat és internet elemet.

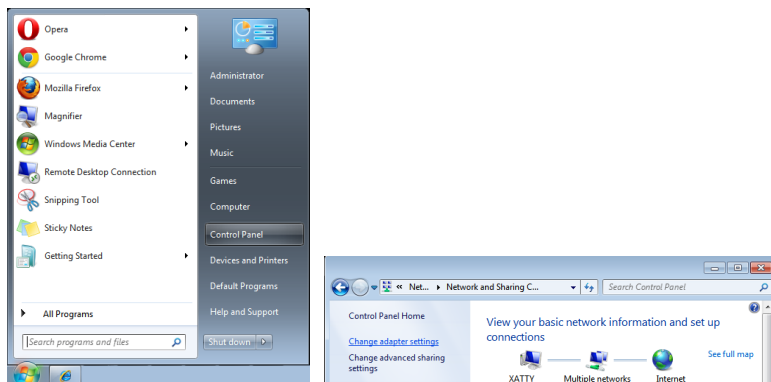

3. A jobb gombbal kattintson a Local Area Connection (Helyi kapcsolat) elemre és jelölje ki a Properties (Tulajdonságok) elemet.
4. A Properties (Tulajdonságok) ablakban jelölje ki a Networking (Hálózatkezelés) lapfület, majd az Internet Protocol (TCP/IP) elemet.
5. Kattintson a Properties (Tulajdonságok) elemre.
6. Kattintson a Use the following IP address (A következő IP-cím használata) elemre, majd billentyűzze be a megfelelő adatokat az IP address (IP-cím) és Subnet mask (Alhálózati maszk) mezőkbe, majd kattintson az OK gombra.

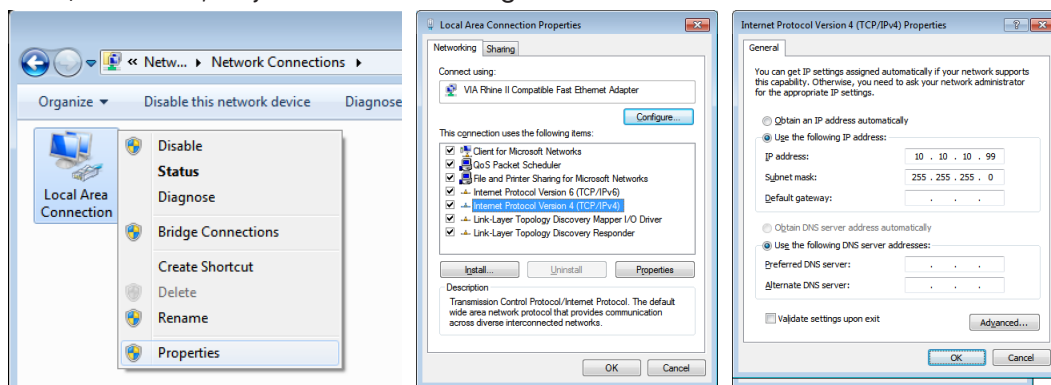

7. Nyomja meg a Menu (Menü) gombot a kivetítőn.
8. Jelölje ki a CONTROL (Vezérlés) → Network (Hálózat) elemet.
9. Miután belépett a Network (Hálózat) menübe, adja meg a következőket:
 - DHCP: Ki
 - IP-cím: 10.10.10.10
 - Alhálózati maszk: 255.255.255.0
 - Átjáró: 0.0.0.0
 - DNS-szerver: 0.0.0.0
10. Nyomja meg az (Enter) / ► gombot a beállítások megerősítéshez.

Indítson el egy böngészőprogramot

(Például: Microsoft Internet Explorer Adobe Flash Player 9.0 vagy újabb verzióval).

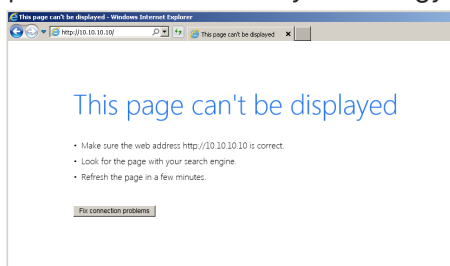

11. A címsorban adja meg az IP-címet: 10.10.10.10.

12. Nyomja meg az (Enter) / ► gombot.

A kivetítőt beállította távkezelésre. A LAN/RJ45 funkció a következőképpen jelenik meg:

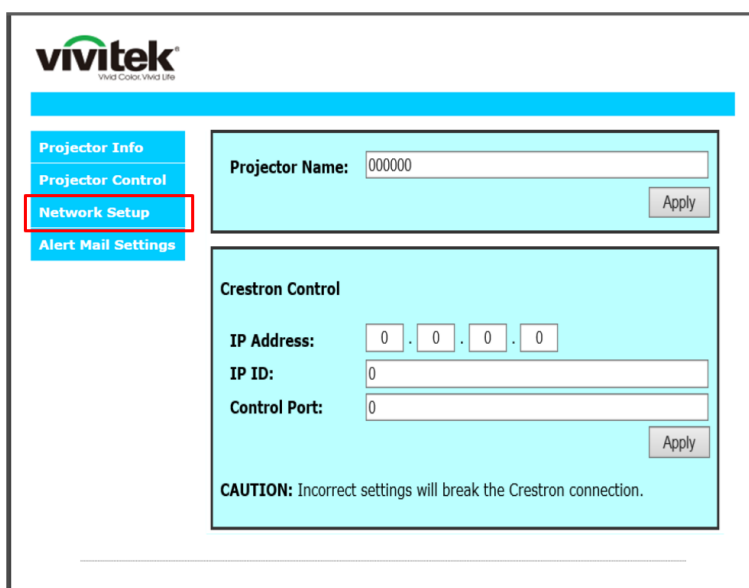
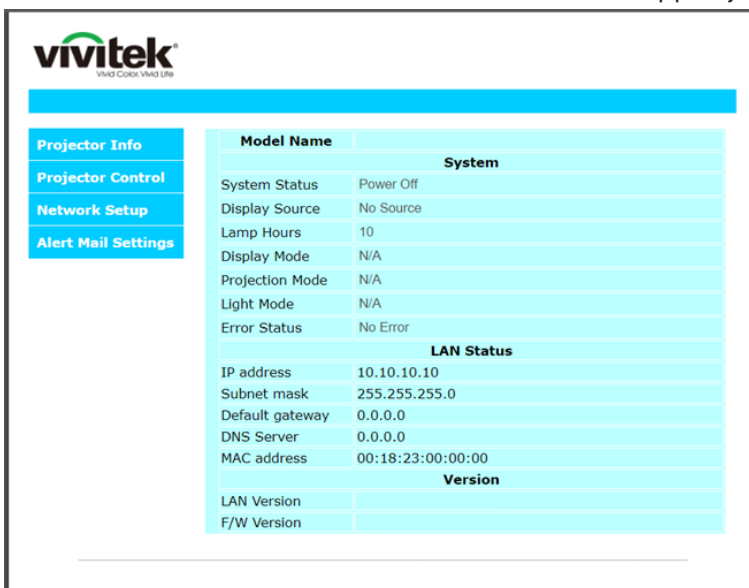

KATEGÓRIA	ELEM	BEVITELI HOSSZÚSÁG
Crestron Control	IP-cím	15
	IP ID	3
	Port	5
Kivetítő	Kivetítő neve	10

A részleteket olvassa el a következő webhelyen: <http://www.crestron.com>.

Email figyelmeztetések előkészítése

1. Győződjön meg arról, hogy a felhasználó el tudja érni a LAN RJ45 funkció kezdőlapját a webböngészővel (például Microsoft Internet Explorer v6.01/v8.0).
2. A LAN/RJ45 kezdőlapon kattintson az Alert Mail Settings (Figyelmeztető e-mail beállítások) elemre.
3. Alapértelmezésképpen az Alert Mail Settings (Figyelmeztető e-mail beállítások) mezői üresek.

4. Figyelmeztető e-mail küldéséhez adja meg a következőket:

- Az SMTP mező az e-mail küldésére szolgáló levelezőszerver (SMTP protokoll). Ez egy kötelezően kitöltendő mező.
- A To (Címzett) mező a címzett e-mail címe (például a kivetítő rendszergazdája). Ez egy kötelezően kitöltendő mező.
- A Cc mező a figyelmeztetés másolatát küldi el a megadott e-mail címre. Ez egy opcionális mező (például a kivetítő rendszergazdájának helyettese).
- A From (Feladó) mező a feladó e-mail címe (például a kivetítő rendszergazdája). Ez egy kötelezően kitöltendő mező.
- Válassza ki a riasztási feltételeket a kívánt négyzetek bejelölésével.

Megjegyzés: Töltse ki az összes mezőt az utasítások szerint. A Send Test Mail (Próbaüzenet küldése) elemre kattintással a felhasználók ellenőrizhetik, mely beállítás a helyes. Az e-mailes figyelmeztetés sikeres küldéséhez ki kell választania a figyelmeztetés feltételeit és meg kell adnia a helyes e-mail címet.

RS232 Telnet funkció keresztül

Amellett, hogy a kivetítőt RS232 interfészen keresztül csatlakoztatják "Hyper-Terminal" kommunikációhoz célra rendelt RS232 parancsvezérlés mellett, másfajta RS232 parancsvezérlés is lehetséges, nevezetesen az "RS232 by TELNET" az LAN/RJ45 interfészen keresztül.

Gyors üzembe helyezési útmutató az "RS232 by TELNET" használatához

Ellenőrizze és jegyezze fel a kivetítő IP-címét az OSD-ről.

Győződjön meg arról, hogy laptop/PC eléri a kivetítő weboldalát.

Győződjön meg arról, hogy a "Windows Tűzfal" le van tiltva a "TELNET" funkció laptop/PC általi szűrése esetén.

Start ⇒ All Programs (Minden program) ⇒ Accessories (Kellékek) ⇒ Command Prompt (Parancssor)

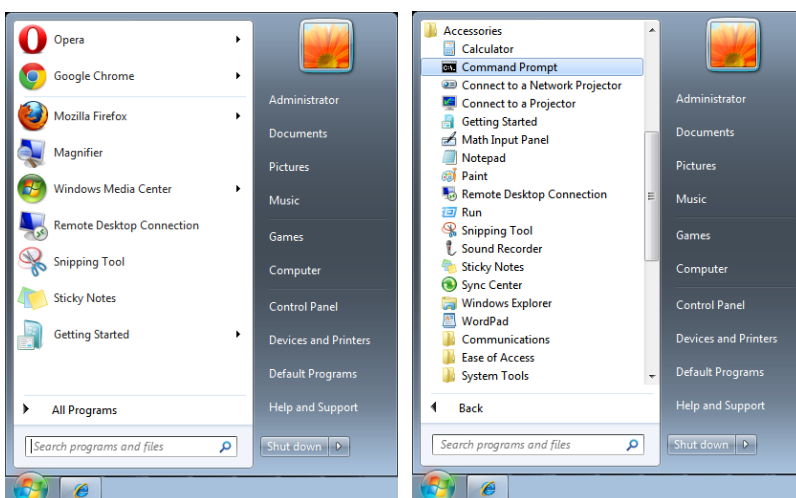

Az alábbi formátum szerint adja meg a parancsot:
telnet ttt.xxx.yyy.zzz 7000 ("Enter" gomb megnyomva)
(ttt.xxx.yyy.zzz: a kivetítő IP-címe)

Ha a Telnet-kapcsolat készen áll és RS232 parancs adható meg, nyomja meg az "Enter" gombot, és az RS232 parancs végrehajtásra kerül.

A TELNET engedélyezése Windows alatt

A Windows alapértelmezésképpen nem tartalmazza a „TELNET” funkciót. A végfelhasználók azonban engedélyezhetik a "Windows-szolgáltatások Be- vagy Kikapcsolása révén".

Nyissa meg a „Vezérlőpultot” Windows alatt

Nyissa meg a "Programok" mappát

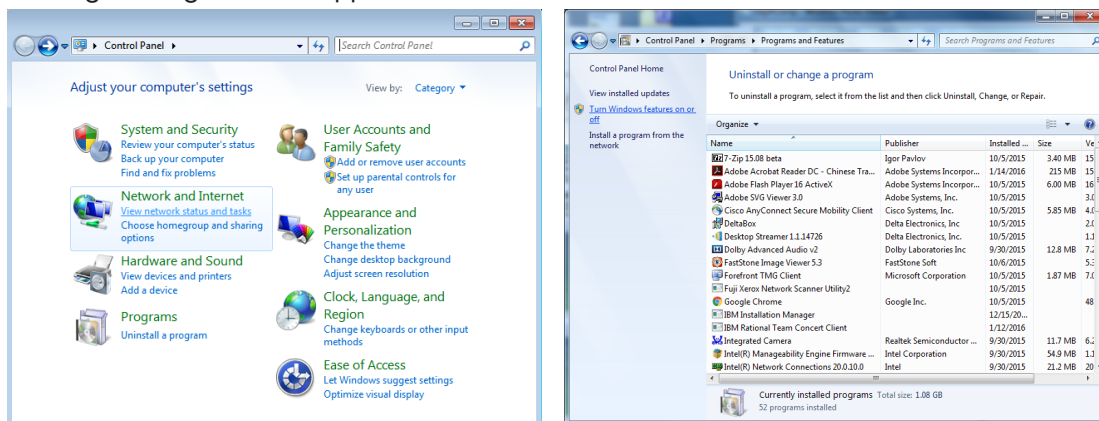

Jelölje ki a "Windows-szolgáltatások be- és kikapcsolása" elemet a megnyitásához.

Jelölje ki a "Telnet kliens" lehetőség jelölőnégyzetét, majd nyomja meg az "OK" gombot.

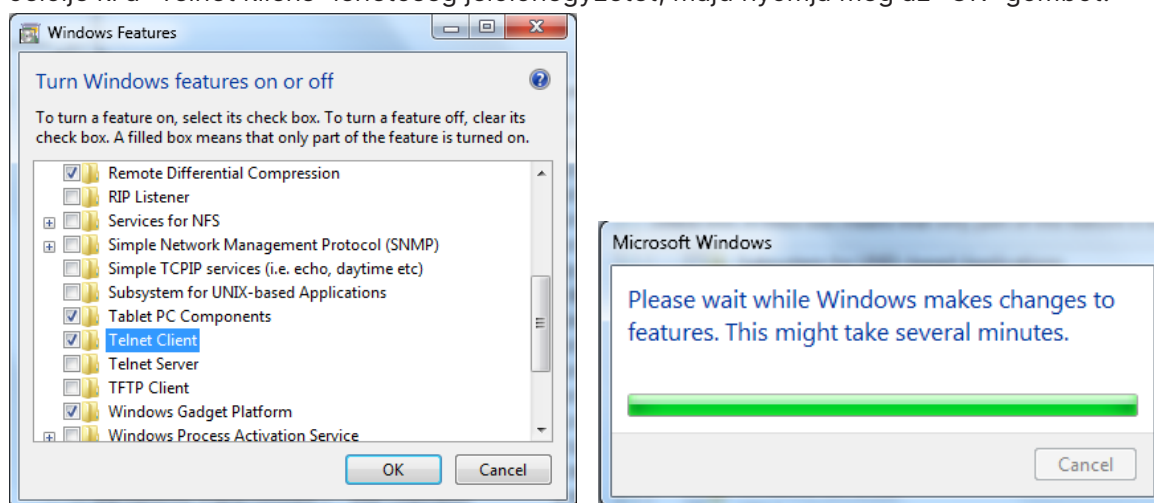

Az „RS232 by TELNET” specifikációja:

1. Telnet: TCP
2. Telnet port: 7000
(a részletekért lépjen kapcsolatba a szervizügynökkel vagy -csapattal)
3. Telnet segédprogram: Windows "TELNET.exe" (konzol mód)
4. Az RS232-by-Telnet vezérlés általános leválasztása: Zárja be a Windows Telnet segédprogramot közvetlenül azután, hogy a TELNET kapcsolat készenlétbe került.
5. A Telnet-vezérlés 1. korlátozása: kevesebb mint 50 bájt folytonos hálózati terhelése lehet a Telnet vezérlés alkalmazásnak. A Telnet-vezérlés 2. korlátozása: kevesebb mint 26 bájtot tartalmazhat egy-egy teljes RS232 parancs Telnet vezérlés esetén. A Telnet vezérlés 3. korlátozása: A következő RS232 parancsig tartó minimális késleltetés több mint 200 (ms) lehet. (*, A Windows beépített "TELNET.exe" segédprogramja esetén az "Enter" gomb megnyomása "Kocsi vissza" és "Sordobás" parancsot eredményez.)











Art-Net beállítása

- Nyomja meg a gombot és használja a / gombokat az almenük görgetéséhez.
- **Art-Net engedélyezése:** Használja a / gombokat az Art-Net kiválasztásához
Ki: Art-Net letiltása. Be (2.X.X.X) és Be (10.X.X.X): Az IP-cím automatikusan kiszámításra kerül.
Be (Manuális): Az IP-cím kézi beállítása.
- **Háló:** Használja a / gombokat a hálózati csoportok kiválasztásához.
- **Alháló:** Használja a / gombokat az egyes hálózatok alhálózatainak kiválasztásához.
- **Univerzum:** Használja a / gombokat az egyes alhálózatok univerzumainak kiválasztásához.
- **Kezdőcím:** Használja a / gombokat a Cím kezdőpontjának kiválasztásához.
- **Alkalmaz:** Az ArtNet-beállítások befejezése után használja a / gombokat az OK vagy a Mégsem kiválasztásához.
- **Art-Net csatornabeállítások:** Használja a / gombot az Art-Net egyes csatornái funkcióhozrendelésének beállításához. A Csatornabeállítás meghatározás a kivetítő Art-Net segítségével történő vezérlésére szolgál. Lásd az alábbi ábrát:

Csatorna	Csatornafunkció	Teljesítmény	Csatorna paraméter	Alapértelmezett érték	Művelet tartalma
1	Tápfeszültség	Készlet	0 ~ 63	128	Kivetítő fény be/ki
		Nem működik	64 ~ 191		
		Bekapcsolás	192 ~ 255		
2	PIC-MUTE	Zár nyitva	0 ~ 63	128	AV némítás engedélyezése / letiltása
		Nem működik	64 ~ 191		
		Zár lezárva	192 ~ 255		
3	Teljesítményszint	30%	0 ~ 115	255	A kivetítő fényerőszintjének beállítása
		31%	116 ~ 117		
			
		99%	252 ~ 253		
		100%	254 ~ 255		
4	Bemenet	Nem működik	0 ~ 31	0	Bemeneti forrás módosítása
		HDMI 1	32 ~ 47		
		HDMI 2	48 ~ 63		
		VGA	64 ~ 79		
		BNC (Komponens)	80 ~ 95		
		DisplayPort	96 ~ 111		
		Nem működik	112 ~ 127		
		HDBaseT	128 ~ 143		
		3G-SD	144 ~ 159		
		DVI	160 ~ 175		
		Nem működik	178 ~ 255		
5	Csatornavezérlés (*)	A csatornavezérlés le van tiltva	0 ~ 63	0	Csatorna működésének engedélyezése / letiltása
		Nem működik	64 ~ 191		
		A csatornavezérlés engedélyezett	192 ~ 255		

(*): Nem fogadják el az összes többi csatorna működéséhez, ha „Letiltva” értékre van állítva.

Kölcsönzési mód

- Nyomja meg a  gombot és használja a / gombokat az almenük közötti görgetéshez és az 5 számjegyű jelszó megadásához.
- **Zárolt tápfesz. szint:** Nyomja meg a  gombot és használja a / gombokat az almenük görgetéséhez.
Zárolt tápfesz. szint: Rögzített szintű kimeneti teljesítmény kiválasztása (60~100).
Zárolt tápfesz. szint alaphelyzet: A kimeneti teljesítményszint alapértelmezettre történő visszaállítása.
- **Zárolt használat ideje:** Nyomja meg a  gombot és használja a / gombokat az almenük görgetéséhez. Zárolt használat ideje: Használati zárolt idő letiltásához / engedélyezéséhez.
Zárolt használat beállítása (HRS): A használati idő beállítása. Felugró figyelmeztető ablak jelenik meg, amikor az idő lejár. Lejárató idő alaphelyzet: A lejárató idő újraindítása és visszaszámlálása
- **Jelszó módosítása:** Nyomja meg a  gombot a Bérlet mód jelszavának módosításához.

Megjegyzés:

Ha engedélyezni szeretné a bérleti módot, kérjük, lépjen kapcsolatba a helyi ügynökkel az 5 számjegyű jelszó megszerzése érdekében.





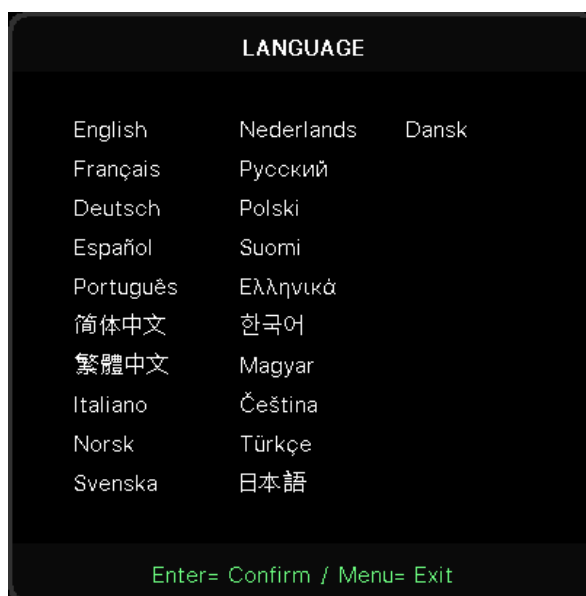
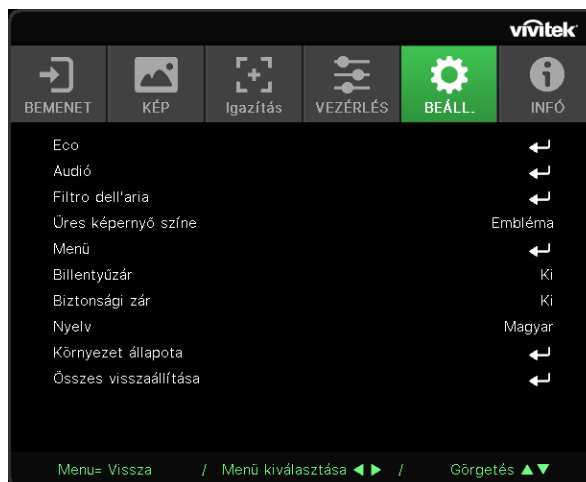



BEÁLL. menü

Eco	Készenléti tápfeszültség: Normál, ECO, Bekapcsolás LAN által, (Bekapcs. HDBaseT által)
	Kikapcs. jelhiánynál (perc): 0~30~180
	Alvásidőzítő (perc): 0~600
Audió	Hangerő: 0~5~10
	Beépített hangszóró: Ki, Be
	Némítás: Ki, Be
Filtro dell'aria	Légszűrő óraszám (csak olvasható)
	Idő emlékeztető: Ki, 300 óra., 500 óra, 1000 óra, 1500 óra, 2000 óra
	Időzítő visszaállítása: Időzítő visszaállítása (végrehajtás)
Üres képernyő színe	Embléma, Fekete, Vörös, Zöld, Kék, Fehér
Menü	Embléma: Normál, Fekete, Kék
	Üzenet: Ki, Be
	Menü helyzete: Közép, Fent, Lent, Balra, Jobbra
	Menü időzítő: Ki, 20 mp, 40 mp, 60 mp
	Menü áttetszőség: Ki, 50%, 100%
Billentyűzár	Ki, Be
Biztonsági zár	Ki, Be
Nyelv	English, Français, Deutsch, Español, Português, 简体中文, 繁體中文, Italiano, Norsk, Svenska, Nederlands, Русский, Polski, Suomi, Ελληνικά, 한국어, Magyar, Čeština, Türkçe, 日本語, Dansk











Környezet állapota	végrehajtás
Összes visszaállítása	OK, Mégse







Eco

- Nyomja meg a  gombot és használja a / gombokat az almenük görgetéséhez.
- **Készenléti tápfeszültség:** Használja a / gombokat a Normal / Eco / On by LAN / On By HDBaseT váltásához (Csak akkor látható és szürke, ha a HDBaseT-IR_RS232_RJ45 beállítása „Be”).
- **Kikapcs. jelhiánynál (perc):** Használja a / gombokat az automatikus kikapcsolás előtti időtartam növeléséhez, illetve csökkentéséhez, hogy jel hiányánál visszaszámoljon a kivetítő automatikus kikapcsolása előtt.
- **Alvásidőzítő (perc):** Használja a / gombokat az automatikus alvó üzemmód előtti időtartam növeléséhez vagy csökkentéséhez.



Audió

- Nyomja meg a  gombot és használja a / gombokat az almenük görgetéséhez.
- **Hangerő:** Használja a / gombokat a kivetítő hangerejének növeléséhez vagy csökkentéséhez.
- **Beépített hangszóró:** Használja a / gombokat a kivetítő beépített hangszórójának be-/kikapcsolásához.
- **Némítás:** Használja a / gombokat a kivetítő beépített hangszórójának be-/kikapcsolásához.













Filtro dell'aria

- Nyomja meg a  gombot és használja a / gombokat az almenük görgetéséhez.
- **Légszűrő órák:** A légszűrő felhalmozott óraszámának megjelenítése.
- **Idő emlékeztető:** Használja a / gombokat a Légszűrő időzítő be-/kikapcsolásához.
- **Időzítő visszaállítása:** Nyomja meg a  gombot a légszűrő időzítő visszaállításához.

Üres képernyő színe

- Használja a / gombokat a kép háttérszínének kiválasztásához (Embléma, Fekete, Vörös, Zöld, Kék, Fehér).

Menü

- Nyomja meg a  gombot és használja a / gombokat az almenük görgetéséhez.
- **Embléma:** Használja a / gombokat az embléma kiválasztásához (Normál, Fekete, Kék).
- **Üzenet:** Használja a / gombokat a Be-/Kikapcsolásához.
- **Menü helyzete:** Használja a / gombokat a menü helyzetének kiválasztásához (Középen, Fent, Lent, Balra, Jobbra).
- **Menü időzítő:** Használja a / gombokat az idő váltásához: Ki / 20 mp. / 40 mp. / 60 mp. a menü kikapcsolásához.
- **Menü áttetszőség:** Használja a / gombokat a Menü átlátszóságának beállítására Ki / 50% / 100% értékre.

Billentyűzár

- Használja a / gombokat a Billentyűzár Be-/Kikapcsolásához.

Megjegyzés:

A billentyűzettel történő feloldáshoz nyomja meg a „▼” gombot 5 másodpercig, amire felugrik a „billentyűzet feloldása” üzenet.

Biztonsági zár

- Használja a ◀▶ gombokat a Biztonsági zár be-/kikapcsolásához.

Jelszó

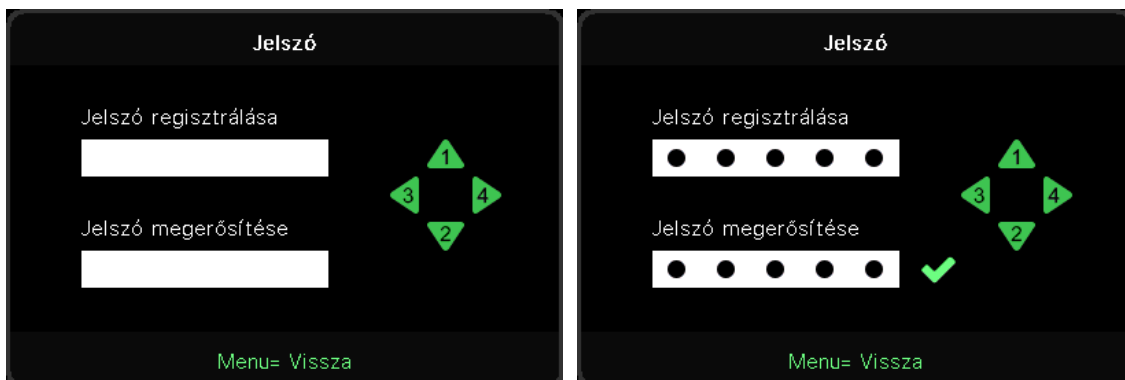

- Ha a biztonsági zár be van kapcsolva, megjelenik a „jelszó bevitele” felugró ablak.
- Nyomja meg a ▲/▼/◀▶ gombokat a jelszó beállításához, összesen 5 számjegy.

Megjegyzés: Minden alkalommal megjelenik a „jelszóellenőrzés” ablak, amelyet indítás során meg kell adni. Ha több mint 5 alkalommal hibásan adják meg, kérjük, forduljon a helyi szervizközponthoz.

Nyelv

- Nyomja meg a gombot és használja a ▼/▲ gombokat az almenük görgetéséhez.
- Nyomja meg a ↶ gombot a nyelvi almenübe történő belépéshez.
- Nyomja meg a ▲/▼/◀▶ gombokat a görgetéshez, majd jelölje ki a kívánt nyelvet.
- Nyomja meg a MENU gombot a nyelvi almenüből történő kilépéshez.

Környezet állapota

- Nyomja meg a ↶ gombot a Környezet állapota almenü megjelenítéséhez.

Környezet állapota					
T1	25	Fan1	1100	Fan11	1100
T2	25	Fan2	1100	Fan12	1100
T3	25	Fan3	1100	Fan13	1100
T4	25	Fan4	1100	Fan14	1100
T5	25	Fan5	1100	Fan15	1100
T6	25	Fan6	1100		
T7	25	Fan7	1100		
T8	25	Fan8	1100		
T9	25	Fan9	1100		
T10	25	Fan10	1100		
T State	1st				

Menü= Kilépés

Összes visszaállítása

- Nyomja meg a ↵ gombot az összes visszaállítása elem kiválasztásához, amire megjelenik az „összes visszaállításának jóváhagyása” felugró ablak.

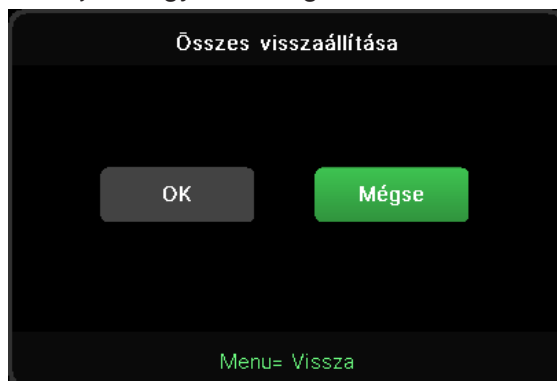

Megjegyzés: az OSD elérhető elemei a videó jelforrástól függően eltérhetnek. Például a Computer (Számítógép) menü Horizontal/Vertical Position (Vízszintes/Függőleges helyzet) elemei csak akkor módosíthatók, ha a kivetítő PC-hez csatlakozik. A rendelkezésre nem álló elemek nem választhatók ki és kiszűrítve jelennek meg.

INFO képernyő

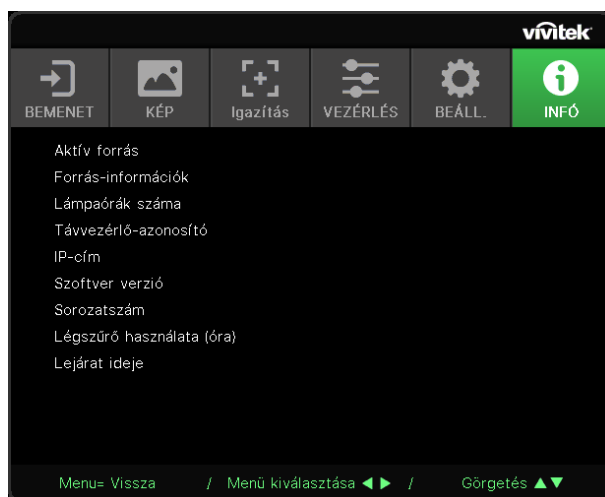

Ez a képernyő a kivetítő aktuális állapotára vonatkozó információkat jeleníti meg a műszaki támogatáshoz.

4. Hibaelhárítás

Gyakran előforduló problémák és megoldásaik

Ezek a irányelvek tanácsot nyújtanak a kivetítő használata közben előforduló problémák megoldásában. Ha a probléma továbbra is fennáll, lépjen kapcsolatba a kereskedővel segítségért.

A hibakereséssel eltöltött idő után a probléma gyakran csupán egy laza csatlakozóra vezethető vissza.

Mielőtt a problémára jellemző megoldásokkal folytatná, ellenőrizze a következőket.

- Használjon egy másik elektromos készüléket a konnektor működőképességének ellenőrzéséhez.
- Győződjön meg arról, hogy a kivetítő be van kapcsolva.
- Győződjön meg arról, hogy az összes csatlakozó szorosan illeszkedik.
- Győződjön meg arról, hogy a csatlakoztatott eszköz be van kapcsolva.
- Győződjön meg arról, hogy a csatlakoztatott PC nincs felfüggesztett üzemmódban.
- Győződjön meg arról, hogy a csatlakoztatott notebook számítógép külső megjelenítésre van konfigurálva.

(Ezt általában egy Fn-billentyűkombináció megnyomásával lehet megtennie a notebook számítógépen.)

Hibaelhárítási tanácsok

Az egyes, problémákra jellemző szakaszokban próbálkozzon a lépésekkel a javasolt sorrendben. Ez segíthet a probléma gyorsabb megoldásában.

Próbálkozzon a probléma behatárolásával és ezáltal elkerülni a hibátlan alkatrészek cseréjét.

Például, ha elemet cserél és a probléma megmarad, tegye vissza az eredeti elemeket és folytassa a következő lépéssel.

Vezessen nyilvántartást a hibaelhárítás során megtett lépésekről: ez az információ hasznos lehet, ha fel kell hívnia a műszaki támogatást, vagy továbbítani kell a szerviznek.

LED-jelzőfény üzenetek

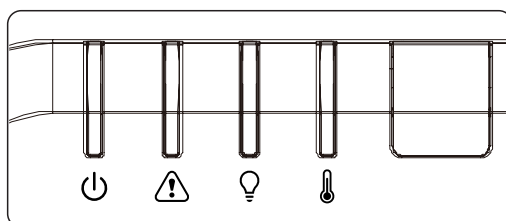

LED hibaüzenet-kódok	Működésjelző LED (Zöld)	Állapot LED (Vörös)	Lámpa LED (Vörös)	Hőmérséklet LED (Vörös)
Lámpa üzemkész	BE	KI	KI	KI
Indítás	Villog	KI	KI	KI
Hűtés	Villog	KI	KI	KI
1W MCU érzékelte, hogy méretező nem működik	2 villanás	KI	KI	KI
Túlhevülés T1 / Érzékelő T1 kapcsolata megszakadt	KI	KI	1 villanás	BE
Túlhevülés T2 / Érzékelő T2 kapcsolata megszakadt	KI	KI	2 villanás	BE
Túlhevülés T3 / Érzékelő T3 kapcsolata megszakadt	KI	KI	3 villanás	BE
Túlhevülés T4 / Érzékelő T4 kapcsolata megszakadt	KI	KI	4 villanás	BE
Túlhevülés T5 / Érzékelő T5 kapcsolata megszakadt	KI	KI	5 villanás	BE
Túlhevülés T6 / Érzékelő T6 kapcsolata megszakadt	KI	KI	6 villanás	BE
Túlhevülés T7 / Érzékelő T7 kapcsolata megszakadt	KI	KI	7 villanás	BE
Túlhevülés T8 / Érzékelő T8 kapcsolata megszakadt	KI	KI	8 villanás	BE
Hőmérsékleti meghibásodás érzékelő hibája	KI	4 villanás	KI	KI
Lézer fényforrás hibája	KI	4 villanás	1 villanás	KI
FAN1 ventilátorhiba	KI	6 villanás	1 villanás	KI
FAN2 ventilátorhiba	KI	6 villanás	2 villanás	KI
FAN3 ventilátorhiba	KI	6 villanás	3 villanás	KI
FAN4 ventilátorhiba	KI	6 villanás	4 villanás	KI
FAN5 ventilátorhiba	KI	6 villanás	5 villanás	KI
FAN6 ventilátorhiba	KI	6 villanás	6 villanás	KI
FAN7 ventilátorhiba	KI	6 villanás	7 villanás	KI
FAN8 ventilátorhiba	KI	6 villanás	8 villanás	KI
FAN9 ventilátorhiba	KI	6 villanás	9 villanás	KI
FAN10 ventilátorhiba	KI	6 villanás	10 villanás	KI
Burkolat felnyitva	KI	7 villanás	KI	KI
Lencse nyitva	KI	7 villanás	1 villanás	KI
DMD hiba	KI	8 villanás	KI	KI
Színkerék hiba	KI	9 villanás	KI	KI
Foszforkerék hibája	KI	9 villanás	1 villanás	KI

Megjegyzés:

Hiba esetén válassza le az AC tápkábelt és várjon egy (1) percig, mielőtt újraindítaná a kivetítőt. Ha a Működésjelző LED vagy a Fényforrás LED továbbra is villog, vagy a Túlhevülés LED világít, akkor forduljon a szervizközponthoz.

Képproblémák K. és V.

K. NEM jelenik meg kép a vásznon.

- Ellenőrizze a notebook vagy asztali PC beállításait.
- Kapcsolja ki, majd be az összes készüléket a megfelelő sorrendben.

K. A kép homályos.

- Állítson a kivetítő Fókuszán.
- Győződjön meg arról, hogy a vetítővászon a kivetítőtől számítva, az előírt távolságon belül van.
- Győződjön meg arról, hogy a kivetítő lencséje tiszta.

K. A kép meg van fordítva.

- Ellenőrizze az OSD IGAZÍTÁS menüjének Vetítés beállítását.

K. A kép sávos.

- Állítsa alaphelyzetbe a Fázis és Órajel beállításokat az OSD Bemenet → Analóg menüjében.
- Annak kizárása érdekében, hogy a problémát nem a csatlakoztatott PC videokártyája okozza, csatlakoztassa egy másik számítógéphez.

K. A kép tompa, kontraszt nélküli.

- Állítsa be a Kontraszt funkciót az OSD KÉP menüjében.

K. A vetített kép színe nem egyezik a forráséval.

- Állítsa be a Színhőmérséklet és Gamma értékét az OSD KÉP > Speciális menüjében.

Fényforrással kapcsolatos problémák

K. Nem bocsát ki fényt a kivetítő.

- Ellenőrizze, megfelelően csatlakozik-e a tápkábel.
- Győződjön meg arról, hogy működik a konnektor egy másik elektromos eszköz csatlakoztatásával.
- Indítsa újra a kivetítőt a helyes sorrendben és ellenőrizze, hogy világít-e a Bekapcsolt állapotot jelző LED.

Távvezérlő problémák

K. A kivetítő nem reagál a távvezérlő jelére.

- Irányítsa a távvezérlőt a kivetítő távvezérlő-érzékelőjére.
- Ellenőrizze, hogy nincs-e akadály a távvezérlő és a távvezérlő-érzékelő között.
- Kapcsolja le a helyiségben lévő fénycsöves világítást.
- Ellenőrizze az elem polaritását.

- Cserélje ki az elemeket.
- Kapcsolja ki a közelben lévő, infravörös funkcióval rendelkező eszközöket.
- Vigye szervizbe a távvezérlőt.

Audió problémák

K. Nincs hang.

- Állítsa be a hangerőt a távvezérlő segítségével.
- Állítsa be az audió jelforrás hangerejét.
- Ellenőrizze az audió kábel csatlakozását.
- Tesztelje a forrás audió kimenetét más hangszórókkal.
- Vigye szervizbe a kivetítőt.

K. A hang torz.

- Ellenőrizze az audió kábel csatlakozását.
- Tesztelje a forrás audió kimenetét más hangszórókkal.
- Vigye szervizbe a kivetítőt.

A kivetítő szervizelése

Amennyiben nem tudja saját maga megoldani a problémát, el kell vinnie szervizbe a kivetítőt. A kivetítőt az eredeti kartondobozba csomagolja. Mellékeljen egy leírást a problémáról és egy tételes ellenőrző listát azon lépésekről, amelyeket a probléma megoldására megtett: ez az információ hasznos lehet a szerviz munkatársai számára. Javítás céljából a kivetítőt ugyanoda vigye vissza, ahol vásárolta.

HDMI K. és V.

K. Mi a különbség a "Szabványos" HDMI kábel és a "Nagysebességű" HDMI kábel között?

A HDMI Licensing, LLC nemrég bejelentette, hogy a kábeleket Szabványos vagy Nagysebességű besorolás céljából tesztelni fogják.

↳A Szabványos (vagy "category 1") HDMI kábelek teljesítményét tesztelték 75 Mhz vagy legfeljebb 2,25 Gbps sebességen, ami egy 720p/1080i jellel egyenértékű.

↳A Nagysebességű (vagy "category 2") HDMI kábelek teljesítményét tesztelték 340 Mhz vagy legfeljebb 10,2 Gbps sebességen, ami a HDMI kábelek eddigi legmagasabb sávszélessége, ami azt jelenti, hogy 1080p jelet képesek kezelni, beleértve azokat is, amelyek fokozott színmélységű és/vagy fokozott képfrissítési sebességű forrásból származnak. A nagysebességű kábelek a nagyobb felbontású megjelenítők, pl. WQXGA mozifilm monitorok (2560 x 1600 felbontású) jelét is képesek továbbítani.

K. Hogyan használhatok 10 méternél hosszabb HDMI kábelt?

Számos, a HDMI szabvány elfogadó fejlesztő dolgozik olyan HDMI megoldásokon, amelyek a kábel tényleges távolságát a jellemző 10 méteres tartományról sokkal nagyobbra terjeszti ki. E cégek számos megoldást gyártanak, beleértve az aktív kábeleket (a kábelekbe épített aktív elektronika erősíti és kiterjeszti a kábel jelét), jelerősítőket valamint a CAT5/6 és üvegszálas megoldásokat is.

K. Honnan tudom, hogy a kábelem HDMI hitelesítésű?

Valamennyi HDMI terméket a gyártónak hitelesítenie kell a HDMI Megfelelőségi Teszt Specifikáció részeként. Előfordulhatnak azonban olyan HDMI emblémával rendelkező kábelek, amelyeket nem teszteltek megfelelően. A HDMI Licensing, LLC tevékenyen vizsgálja az ilyen eseteket annak biztosítása érdekében, hogy a HDMI védjegyet megfelelően használják a piacon. Javasoljuk, hogy a fogyasztók a kábeleiket hiteles forrásból és megbízható cégtől szerezzék be.

5. Műszaki adatok

A kivetítő méretei

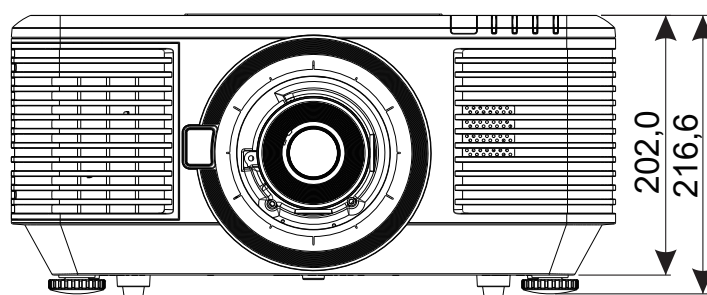
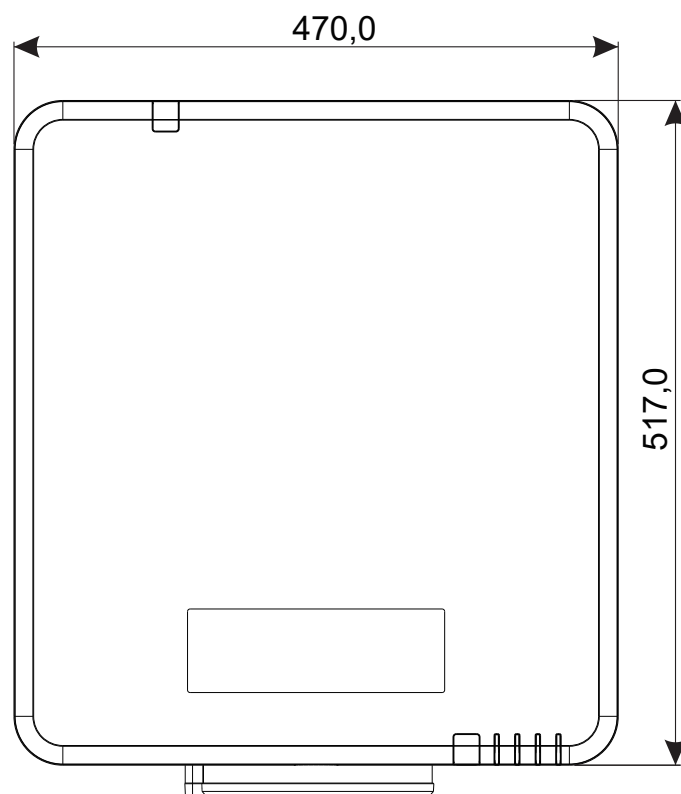

Kivetítő adatlap

Típusnév	DU7099Z	DU7199Z	DU7299Z
Megjelenítés típusa	0,67 WUXGA, 1 DLP		
Fényerő	7600 lumen	8600 lumen	9600 lumen
Natív felbontás	WUXGA (1920 x 1200)		
Maximális felbontás	4K(3840×2160)@60Hz		
Kontrasztarány	1 300:1 (Natív) / 20 000:1 (Dinamikus) / 3 000 000:1 (Teljes be/Ki)		
Lézer élettartam/típus	Akár 20 000 óra (Lézerfoszfor)		
Vetítőtávolság(*)	1,54 - 1,93		
Kép mérete (átlós)(*)	48,2" - 300"		
Vetítési távolság(*)	2 m~ 10 m (6,56 láb- 32,8 láb)		
Vetítőlencse(*)	F-szám 2,02~2,4 , f= 22,84~28,61 mm		
Nagyítás mértéke(*)	1,25X kézi nagyítás, Kézi élességállítás		
Képarány	16:10		
Trapézkorrekció	Függőleges/vízszintes ±30°		
Vízszintes frekvencia	15 vagy 31 - 91,4 kHz		
Függőleges frekvencia	24 - 30 Hz, 47 - 120 Hz		
3D-kompatibilitás	Igen (DLP® Link™, HDMI v2.0 Blu-ray, egymás melletti, képkockatömörítés, felül és alul)		
Hangszóró	Csúcs 10 W *2		
Lencsemozgatás	Függőleges: -50% és +70% között, Vízszintes: -15% és +15% között.		
Számítógépes kompatibilitás	VGA, SVGA, XGA, SXGA, SXGA+, UXGA, WUXGA, 4K@60hz, Mac		
I/O Csatlakoztatási aljzatok	HDMI v2 (x2) (HDCP v2.2 kompatibilis), DVI-D, Komponens (5 BNC) (RGBHV), 3D-szink-bemenet, VGA-bemenet, Audióbemenet (Mini-Jack), Monitorkimenet, Audiokimenet RCA (B/J), 3D szink-kimenet, USB Type A tápfeszültség (5 V/1,5 A), 12 V Trigger, RS-232-bemenet, RS-232-kimenet, vezetékes távvezérlő bemenet, vezetékes távvezérlő kimenet, HDBaseT™(100Mbps), RJ45 (LAN) (10/100Mbps), USB (szerviz).		
Vetítési módok	Asztali, mennyezetre szerelt, álló (előlről vagy hátulról)		
Biztonsági megoldások	Kensington® biztonsági nyílás, biztonsági rúd, billentyűzár		
Méret (Sz. x Mé. x Ma.)	470 x 517 x 202 mm (18,5" x 20,35" x 7,95") (állítható láb nélkül)		
Tömeg	20,6 kg (45,5 lbs)		23,5 kg (63,0 lbs)
Rendelkezésre álló színek	Fekete vagy fehér		
Zajszint	34 dB/32 dB (Normál/Eco. üzemmód)	37 dB/34 dB (Normál/Eco. üzemmód)	40 dB/38 dB (Normál/Eco. üzemmód)
Tápegység	AC 100-240 V, 50/60 Hz		
Áramfogyasztás	465 W (Normál)	540 W (Normál)	575 W (Normál)
	<0,5 W (Készenlét), <2 W (bekapcsolás LAN által)		
Környezeti üzemi feltételek	0 és 40°C közötti hőmérsékleten, 10% és 85% közötti relatív páratartalom, nem lecsapódó		
Tárolási környezet feltételei	-10 és 60°C közötti hőmérsékleten, 5% és 95% közötti relatív páratartalom, nem lecsapódó		

Megjegyzés:

"*" : Normál lencse.

Kivetítő Időzítési táblázat

Jel	Felbontás	V-SZINK. (kHz)	F-SZINK. (Hz)	Kompozit S_Video	Komponens	VGA/BNC (Analog)	DVI	HDMI	HDBaseT
							(DIGITÁLIS)		
NTSC	–	15,734	60	O(3D: S)	–	–	–		
PAL/ SECAM	–	15,625	50	O	–	–	–		
VESA	720 x 400	31,5	70,1	–	–	O	O		
	640 x 480	31,5	60	–	–	O(3D: FS,TB,SBS)	O(3D: FS,TB,SBS)		
	640 x 480	35	66,667	–	–	MAC13	MAC13		
	640 x 480	37,86	72,8	–	–	-	O		
	640 x 480	37,5	75	–	–	O	O		
	640 x 480	43,3	85	–	–	O	O		
	640 x 480	61,9	119,5	–	–	O	O		
	800 x 600	37,9	60,3	–	–	O(3D: FS,TB,SBS)	O(3D: FS,TB,SBS)		
	800 x 600	46,9	75	–	–	O	O		
	800 x 600	48,1	72,2	–	–	O	O		
	800 x 600	53,7	85,1	–	–	O	O		
	800 x 600	76,3	120	–	–	O(3D: FS)	O(3D: FS)		
	832 x 624	49,722	74,546	–	–	MAC16	MAC16		
	1024 x 768	48,4	60	–	–	O(3D: FS,TB,SBS)	O(3D: FS,TB,SBS)		
	1024 x 768	56,5	70,1	–	–	O	O		
	1024 x 768	60,241	75,02	–	–	MAC19	MAC19		
	1024 x 768	60	75	–	–	O	O		
	1024 x 768	68,7	85	–	–	O	O		
	1024 x 768	97,6	120	–	–	O(3D: FS)	O(3D: FS)		
	1152 x 870	68,68	75,06	–	–	MAC21	MAC21		
	1280 x 720	45	60	–	–	OO(3D: FS,TB,SBS)	O(3D: FS,TB,SBS)		
	1280 x 720	90	120	–	–	O(3D: FS)	O(3D: FS)	O	
	1280 x 768 (Csökkentett képváltási szünet)	47,4	60	–	–	OO(3D: FS,TB,SBS)	O(3D: FS,TB,SBS)		
	1280 x 768	47,8	59,9	–	–	OO(3D: FS,TB,SBS)	O(3D: FS,TB,SBS)		
	1280 x 800	49,7	59,8	–	–	OO(3D: FS,TB,SBS)	O(3D: FS,TB,SBS)		
	1280 x 800	62,8	74,9	–	–	O	O		
	1280 x 800	71,6	84,9	–	–	O	O		
	1280 x 800	101,6	119,9	–	–	O(3D: FS)	O(3D: FS)		
	1280 x 1024	64	60	–	–	O (3D: TB,SBS)	O(3D: TB,SBS)		
	1280 x 1024	80	75	–	–	O	O		
	1280 x 1024	91,1	85	–	–	O	O		
	1280 x 960	60	60	–	–	O (3D: TB,SBS)	O(3D: TB,SBS)		
	1280 x 960	85,9	85	–	–	O	O		
1400 x 1050	65,3	60	–	–	O (3D: TB,SBS)	O(3D: TB,SBS)			
1440 x 900	55,9	59,9	–	–	O (3D: TB,SBS)	O(3D: TB,SBS)			
1600 x1200	75	60	–	–	O (3D: TB,SBS)	O(3D: TB, SBS)	O(3D: TB)		
1680 x 1050 (Csökkentett képváltási szünet)	64,67	59,88	–	–	O(3D: TB,SBS)	O(3D: TB,SBS)			
1680 x1050	65,29	59,95	–	–	O(3D: TB,SBS)	O(3D: TB,SBS)			
1920 x 1080	67,5	60	–	–	O(3D: TB,FS,SBS)	O(3D: TB,FS,SBS)			
1920 x 1200 (Csökkentett képváltási szünet)	74,038	59,95	–	–	O(3D: TB,FS,SBS)	O(3D: TB,FS,SBS)			

Jel	Felbontás	V-SZINK. (kHz)	F-SZINK. (Hz)	Kompozit S_Video	Komponens	VGA/BNC (Analog)	DVI	HDMI	HDBaseT
							(DIGITÁLIS)		
VESA	1280 x 1024	130	120 (Csökkentett képváltási szünet)	-	-	-	-	O	-
	1400 x 1050	93,9	85	-	-	-	-	O	-
	1440 x 900	114,2	120 (Csökkentett képváltási szünet)	-	-	-	-	O	-
	1600 x 1200	87,5	70	-	-	-	-	O	-
	1600 x 1200	93,8	75	-	-	-	-	O	-
	1600 x 1200	106,3	85	-	-	-	-	O	-
	1600 x 1200	152,4	120 (Csökkentett képváltási szünet)	-	-	-	-	O	-
	1680 x 1050	82,3	75	-	-	-	-	O	-
	1680 x 1050	93,9	85	-	-	-	-	O	-
	1680 x 1050	133,4	120 (Csökkentett képváltási szünet)	-	-	-	-	O	-
	1920 x 1200	74,6	60	-	-	-	-	O(3D: TB, FS,SBS)	-
	1920 x 1200	94	75	-	-	-	-	O	-
	1920 x 1200	107,2	85	-	-	-	-	O	-
	3840 x 2160	53,946	23,976	-	-	-	-	O	
	3840 x 2160	54	24	-	-	-	-	O	
	3840 x 2160	56,25	25	-	-	-	-	O	
	3840 x 2160	67,5	30	-	-	-	-	O	
3840 x 2160	112,5	50	-	-	-	-	O		
3840 x 2160	135	60	-	-	-	-	O		

SDTV	480i	15,734	60	-	O	-	-	(3D: FS)	
	576i	15,625	50	-	O	-	-	-	
EDTV	576p	31,3	50	-	O	-	-	-	
	480p	31,5	60	-	O	-	-	(3D: FS)	
HDTV	720p	37,5	50	-	O	-	-	(3D: FP,TB,SBS)	
	720p	45	60	-	O	-	-	(3D: FP,TB,FS,SBS)	
	1080i	33,8	60	-	O	-	-	-	
	1080i	28,1	50	-	O	-	-	(3D: SBS)	
	1080p	27	24	-	O	-	-	-	
	1080p	28	25	-	O	-	-	-	
	1080p	33,7	30	-	O	-	-	-	
	1080p	56,3	50	-	O	-	-	(3D: TB,SBS)	
1080p	67,5	60	-	O	-	-	(3D: TB,SBS)		

O : Támogatott frekvencia
 - : Nem támogatott frekvencia

FS ⇒ Mező szekvenciális

TB ⇒ Felül / Alul

SBS ⇒ Egymás melletti

FP ⇒ Képkocka-tömörítés

A panel natív felbontása 1920 x 1200 képpont. A natív felbontástól eltérő felbontás jelenhet meg egyetlen szöveg- vagy sormérettel.

SDTV \ EDTV \ HDTV esetén csekély zaj jelenhet meg, ami nem zavaró.

6. Szabványoknak való megfelelés

FCC figyelmeztetés

Az elvégzett tesztek eredményei alapján kijelenthető hogy a készülék az FCC szabályainak 15. szakasza alapján megfelel az A osztályú digitális berendezésekkel szemben támasztott követelményeknek. Ezek a követelmények úgy lettek kialakítva, hogy a kereskedelmi környezetben történő működtetés során megfelelő védelmet biztosíthassanak a káros kölcsönhatásokkal szemben.

A készülék rádiófrekvenciás sugárzást generál, használ és sugározhat. Ha nem a kezelési útmutatóban leírtak alapján helyezik üzembe, káros kölcsönhatásba léphet más, rádiókommunikációt használó berendezésekkel. Amennyiben a készülék a használata során a felhasználó környezetében káros kölcsönhatást okozna, a hatást a felhasználó a saját költségén köteles korrigálni.

A megfelelőségért felelős felek által kifejezetten jóvá nem hagyott változtatások, illetve módosítások érvényteleníthetik a felhasználó jogkörét, hogy a berendezést működtesse.

Kanada

Ez a B osztályú digitális berendezés megfelel a kanadai ICES-003-nak.

Biztonsági minősítések

FCC A osztály, CE, C-tick, CCC, KC/KCC, CU, CB, BIS, RoHS, PSB, ICES-003 (Kanada), cTUVus, BSMI és Kína CECP

Ártalmatlanítás és újrahasznosítás

A termék egyéb elektronikus hulladékot tartalmazhat, ami veszélyforrás lehet, ha nem helyezik el megfelelően. A helyi, állami és szövetségi törvények szerint hasznosítsa újra vagy helyezze el. További információkat az Electronic Industries Alliance www.eiae.org című webhelyén talál.

7. RS-232 kommunikáció

Kommunikációs paraméterek beállítása

A soros vezérlőparancsot használhatja a kivetítő vezérléséhez szükséges parancsok bevitelére vagy működési adatainak lekérdezésére a Windows kliens terminálszoftveren keresztül.

Tétel	Paraméter:
Bit per másodperc	9600 bps
Adatbit	8 bites
Paritás	Nincs
Stopbit	1
Áramlás-szabályozás	Nincs

Vezérlési parancsok

Vezérlési parancs szintaxisa

A vezérlési parancsot az „op” karakter előtagja előzi meg, amelyet az ellenőrző parancsok és beállítások követnek szóközzel elválasztva [SP], és a „CR”, valamint „ASCII hex 0D” kocsivissza páros zárja. A soros vezérlőparancsok szintaxisa:

op[SP]<vezérlési parancs>[SP]<Beállítás értéke>[CR]

op

A vezérlési parancsot jelző állandó.

[SP]

Egy szóközt jelöl.

[CR]

A parancsot lezáró „CR” és „ASCII hex 0D” kocsivissza párost jelzi.

Beállítás értéke

Vezérlési parancs beállítása

Beállítási karaktersorok típusai	Beállítások karakterei	Leírás
Az aktuális beállítás lekérdezése	?	A kérdőjel „?” az aktuális beállítás lekérdezését jelzi.
Beállítás	= <beállítások>	Szintaxis: „=” szimbólum beállítási értékekkel kiegészítve
A beállítási tételek sorrendjének növelése	+	Egyes beállítások fokozatosan változnak. A „+” szimbólum azt jelzi, hogy egy fokkal feljebb kell váltani.
A beállítási tételek sorrendjének csökkentése	-	Egyes beállítások fokozatosan változnak. A „-” szimbólum azt jelzi, hogy egy fokkal lejjebb kell váltani.
Műveletparancs végrehajtása	Nincs	Bizonyos műveleti parancsok a bevitel után további beállítások vagy szabályozók nélkül végrehajthatók.

Példák:

Ellenőrző tételek	Beviteli parancssor	A kivetítő visszatérő üzenete
Az aktuális fényerő lekérdezése	op bright ?[CR]	OP BRIGHT = 50
Fényerő beállítása	op bright = 100[CR]	OP BRIGHT = 100
Tartományon kívül vagy nem támogatott	op bright = 200[CR]	OP BRIGHT = NA
Szabálytalan parancs	op abright = 100[CR]	*Illegal format#

Funkció	Működtetés	Beállít	Lekér	Inc	Dec	EXE	Értékek
Auto Source	auto.src	V	V				0 = Off 1 = On
HDMI Color Space	color.space	V	V				0 : Auto 1 : RGB 2 : YUV
HDMI Range	hdmi.range	V	V				0 : Auto 1 : Full 2 : Limited
HDMI Format	hdmi.format	V	V				0 : Auto 1 : RGB Limited 2 : RGB Full 3 : YUV Limited 4 : YUV Full
Video AGC	video.agc	V	V				0 : Off 1 : On
Video Saturation	video.saturation	V	V	V	V		0 ~ 100
Video Tint	video.tint	V	V	V	V		0 ~ 100
Closed Caption	cc	V	V				0 : Off 1 : On
H Position	h.pos	V	V	V	V		-5 ~ +5 -100 ~ +100(Auto Sync Off)
V Position	v.pos	V	V	V	V		-5 ~ +5 -100 ~ +100(Auto Sync Off)
Phase	phase	V	V	V	V		0 ~ 31
clock	clock	V	V	V	V		-5 ~ +5
Auto Sync	auto.sync	V	V				0 : Off 1 : On
HDBaseT Control	hdbaset	V	V				0 : Off 1 : On
HDBaseT Connect	hdbaset. connect		V				0 : Disconnect 1 : Connected
3D	threed	V	V				0 : DLP-Link 1 : IR
3D Sync Invert	threed. syncinvert	V	V				0 = Off 1 = On
3D Format	threed.format	V	V				0 : Auto 1 : Top / Bottom 2 : Frame Sequential 3 : Frame Packing 4 : Side by side 5 : Off
3D Sync Out Delay	threed. syncdelay	V	V				0 ~ 359
3D Sync Input	threed. syncinput		V				0 : Internal 1 : External
3D Sync Output	threed. syncoutput	V	V				0 : Internal 1 : External

Funkció	Működtetés	Beállít	Lekér	Inc	Dec	EXE	Értékek
Picture Mode	pic.mode	V	V				0: Presentation 1: Bright 2: Game 3: Movie 4: Vivid 5: Blending 6: sRGB 7: DICOM SIM 8: User 9: 3D 10: HDR 10
Brightness	bright	V	V	V	V		0 ~ 100
Contrast	contrast	V	V	V	V		0 ~ 100
HDR Control	hdr.control	V	V				0 : Auto 1 : Off 2 : HDR 10
HDR Mode	hdr.mode	V	V				0 : PQ-L300 1 : PQ-L400 2 : PQ-L500 3 : PQ-L600 4 : PQ-L700
Dynamic Black	dblack	V	V				0 = Off 1 = On
"Projector Light (Light Off Timer)"	projector.light	V	V				0 : Disable 1: 1 Sec 2: 2 Sec 3: 3 Sec 4: 4 Sec
HSG/Red Gain	hsg.r.gain	V	V	V	V		5 ~ 195
HSG/Green Gain	hsg.g.gain	V	V	V	V		5 ~ 195
HSG/Blue Gain	hsg.b.gain	V	V	V	V		5 ~ 195
HSG/Cyan Gain	hsg.c.gain	V	V	V	V		5 ~ 195
HSG/Magenta Gain	hsg.m.gain	V	V	V	V		5 ~ 195
HSG/Yellow Gain	hsg.y.gain	V	V	V	V		5 ~ 195
HSG/Red/Saturation	hsg.r.sat	V	V	V	V		0 ~ 199
HSG/Green/Saturation	hsg.g.sat	V	V	V	V		0 ~ 199
HSG/Blue/Saturation	hsg.b.sat	V	V	V	V		0 ~ 199
HSG/Cyan/Saturation	hsg.c.sat	V	V	V	V		0 ~ 199
HSG/Magenta/Saturation	hsg.m.sat	V	V	V	V		0 ~ 199
HSG/Yellow/Saturation	hsg.y.sat	V	V	V	V		0 ~ 199
HSG/Red/Hue	hsg.r.hue	V	V	V	V		-99 ~ 99
HSG/Green/Hue	hsg.g.hue	V	V	V	V		-99 ~ 99
HSG/Blue/Hue	hsg.b. hue	V	V	V	V		-99 ~ 99
HSG/Cyan/Hue	hsg.c. hue	V	V	V	V		-99 ~ 99
HSG/Magenta/Hue	hsg.m. hue	V	V	V	V		-99 ~ 99
HSG/Yellow/Hue	hsg.y. hue	V	V	V	V		-99 ~ 99
HSG/White/Red Gain	hsg.wr.gain	V	V	V	V		0 ~ 399
HSG/White/Green Gain	hsg.wg.gain	V	V	V	V		0 ~ 399
HSG/White/Blue Gain	hsg.wb.gain	V	V	V	V		0 ~ 399
Brilliant Color	bri.color	V	V	V	V		0 ~ 10
Sharpness	sharp	V	V	V	V		0 ~ 31
Gamma	gamma	V	V				0 = 1.8 1 = 2.0 2 = 2.2 3 = 2.4 4 = B&W 5 = Linear

Funkció	Működtetés	Beállít	Lekér	Inc	Dec	EXE	Értékek
Color Temperature	color.temp	V	V				0 = Warm 1 = Normal 2 = Cold
Input Balance /Red Offset	red.offset	V	V	V	V		-100 ~ +100
Input Balance /Green Offset	green.offset	V	V	V	V		-100 ~ +100
Input Balance /Blue Offset	blue.offset	V	V	V	V		-100 ~ +100
Input Balance /Red Gain	red.gain	V	V	V	V		0 ~ 200
Input Balance /Green Gain	green.gain	V	V	V	V		0 ~ 200
Input Balance /Blue Gain	blue.gain	V	V	V	V		0 ~ 200
Picture Mode Reset	pic.mode.reset	V					0 = Current 1 = All
Aspect Ratio	aspect	V	V				0 = Fill 1 = 4:3 2 = 16:9 3 = LetterBox 4 = 2.35: 1 5 = 16:10 6 = Auto
Digital Zoom	digi.zoom.in	V	V	V	V		0 ~ +10
	digi.zoom.out	V	V	V	V		-40 ~ 0
H Image Shift	img.hshift	V	V	V	V		-50 ~ +50
V Image Shift	img.vshift	V	V	V	V		-50 ~ +50
V Keystone	v.keystone	V	V	V	V		-30 ~ +30
H Keystone	h.keystone	V	V	V	V		-30 ~ +30
Auto Keystone	auto.keystone	V	V				0 = Off 1 = On
4 Corner Top Left X	4corner.tlx	V	V	V	V		0 ~ +60
4 Corner Top Left Y	4corner.tly	V	V	V	V		0 ~ +60
4 Corner Top Right X	4corner.trx	V	V	V	V		0 ~ +60
4 Corner Top Right Y	4corner.try	V	V	V	V		0 ~ +60
4 Corner Bottom Left X	4corner.blx	V	V	V	V		0 ~ +60
4 Corner Bottom Left Y	4corner.bly	V	V	V	V		0 ~ +60
4 Corner Bottom Right X	4corner.brx	V	V	V	V		0 ~ +60
4 Corner Bottom Right y	4corner.bry	V	V	V	V		0 ~ +60
4 Corner Reset	4corner.reset					V	
Mask Top	mask.top	V	V	V	V		0 ~ 100
Mask Bottom	mask.bottom	V	V	V	V		0 ~ 100
Mask Left	mask.left	V	V	V	V		0 ~ 100
Mask Right	mask.right	V	V	V	V		0 ~ 100
Projection	projection	V	V				0 = Front 1 = Rear 2 = Ceiling 3 = Rear + Ceiling
Screen Format	screen.format	V	V				0 : 16:10 1 : 16:9 2 : 4:3 3: 2.35: 1
Screen Position	screen.shift	V	V	V	V		16:10 : Not Available 16:9 : -60 ~ 60 4:3 : -160 ~ 160 2.35: 1 : -191 ~ 191
Alignment Reset	align.reset					V	

Funkció	Működtetés	Beállít	Lekér	Inc	Dec	EXE	Értékek
Test Pattern	test.pattern	V	V				0 = Grid 1 = White 2 = Red 3 = Green 4 = Blue 5 = Black 6 = RGB Ramps 7 = Color Bar 8 = Setp Bar 9 = CheckBoard 10 = Horizontal Lines 11 = Vertical Lines 12 = Diagonal Lines 13 = Horizontal Ramps 14 = Vertical Ramps 15 = Off
Direct Power On	direct.poweron	V	V				0 : Off 1 : On
Signal Power On VGA	signal.poweron.vga	V	V				0 : Off 1 : On
Signal Power On HDMI	signal.poweron.hdmi	V	V				0 : Off 1 : On
Light Mode	light.mode	V	V				0: Normal 1: ECO 2: Custom Light
Custom Light	custom.light	V	V	V	V		25 ~ 100
Fan Speed	fanspeed	V	V				0 = Normal 1 = High
IR Control	ir.control	V	V				0 : Front + Rear IR On 1 : Front IR On 2 : Rear IR On 3 : Front + Rear IR Off
Remote ID	remote.id	V	V				0 ~ 99
HDMI1 EDID	edid.mode.hdmi1	V	V				0 : Enhanced 1 : Standard
HDMI2 EDID	edid.mode.hdmi2	V	V				0 : Enhanced 1 : Standard
HDBaseT EDID	edid.mode.hdbt	V	V				0 : Enhanced 1 : Standard
NetWork Status	net.status		V				0 : Disconnect 1 : Connected
NetWork / DHCP	net.dhcp	V	V				0 = Off 1 = On
NetWork / IP Address	net.ipaddr	V	V				<string>
NetWork / Subnet	net.subnet	V	V				<string>
NetWork / Gateway	net.gateway	V	V				<string>
NetWork / DNS	net.dns	V	V				<string>
NetWork Apply	net.apply	V					0 : Cancel 1 : OK
Standby Power	standby.power	V	V				0: Normal 1: ECO 2: On By Lan 3: On By HDBaseT
No Signal Power Off	nosignal.poweroff	V	V				0 ~ 36
Sleep Timer	sleep.timer	V	V				0 ~ 120
Volume	volume	V	V	V	V		0 ~ 10

Funkció	Működtetés	Beállít	Lekér	Inc	Dec	EXE	Értékek
Mic Volume	mic.volume	V	V	V	V		0 ~ 10
Mic	mic	V	V				0 : Off 1 : On
Air Filter Hours	airfilter.hours		V				<string>
Air Filter Time Reminder	airfilter.reminder	V	V				0 : Off (default) 1 : 300 Hrs 2 : 500 Hrs 3 : 1000 Hrs 4 : 1500 Hrs 5 : 2000 Hrs
Air Filter Reset Timer	airfilter.reset					V	
Rental Mode Password Reset	rental.pwd.reset					V	
Constant Brightness	laser.cbc.enable	V	V				0 : Off 1 : On
Blank Screen Color	blankscreen.color	V	V				0 = Logo 1 = Black 2 = Red 3 = Green 4 = Blue 5 = White
Logo	logo	V	V				0 = Std.1 = Black 2 = Blue
Message	message	V	V				0 : Off 1 : On
MENU Position	menu.position	V	V				0 : Center 1 : Up 2 : Down 3 : Left 4 : Right
MENU Timer	menu.timer	V	V				0 : Off 1 : 20 sec. 2 : 40 sec. 3 : 60 sec.
MENU Translucent	menu.trans	V	V				0 : Off 1 : 50% 2 : 100%
Keypad Lock	keypad.lock	V	V				0 : Off 1 : On
Security Lock	security.lock	V	V				1 : Up 2 : Down 3 : Left 4 : Right
Security Unlock	security.unlock	V					1 : Up 2 : Down 3 : Left 4 : Right

Funkció	Működtetés	Beállít	Lekér	Inc	Dec	EXE	Értékek
Language	lang	V	V				0 = English 1 = French 2 = German 3 = Spanish 4 = Portugues 5 = Simplified Chinese 6 = Traditional Chinese 7 = Italian 8 = Norwegian 9 = Swedish 10 = Dutch 11 = Russian 12 = Polish 13 = Finnish 14 = Greek 15 = Korean 16 = Hungarian 17 = Czech 18 = Turkish 19 = Japanese 20 = Danish
Reset All	reset.all					V	
Source Info	source.info		V				<string>
Light Hours 1	light1.hours		V				<string>
Light Hours 1 Reset	light1.reset					V	
Remote Code	remote.code		V				<string>
Software Version	sw.ver		V				<string>
Serial Number	ser.no		V				<string>
Auto Image	auto.img					V	
Light 1 Status	light1.stat		V				0 = Off 1 = On
Model	model		V				<string>
Pixel Clock	pixel.clock		V				<string>
H Refresh Rate	h.refresh		V				<string>
V Refresh Rate	v.refresh		V				<string>
Blank	blank	V	V				0 = Off 1 = On
Power On	power.on					V	
Power Off	power.off					V	
Projector Status	status		V				0 : Reset 1 : Standby 2 : Active 3 : Cooling 4 : Warmup 5 : Powerup 6 : Failure
Mute	mute	V	V				0 : Off 1 : On
Freeze	freeze	V	V				0 : Off 1 : On
Internal Speaker	speaker	V	V				0 : Off 1 : On

Funkció	Működtetés	Beállít	Lekér	Inc	Dec	EXE	Értékek
Input Select	input.sel	V	V				1 : VGA 2: RGB2 3: DVI 4: Video 5: S-Video 6: HDMI 1 7: BNC 8: Component 9: HDMI 2 15: HDBaseT
Art-Net Enable	artnet.enable	V	V				0 = Off 1 = On (2.X.X.X) 2 = On (10.X.X.X) 3 = On (Manual)
Art-Net Net	artnet.net	V	V				0 ~ 127
Art-Net SubNet	artnet.subnet	V	V				0 ~ 15
Art-Net Universe	artnet.universe	V	V				0 ~ 15
Art-Net Start Address	artnet.start. addr	V	V				1 ~ 508
Art-Net Apply	artnet.apply	V	V				0 : Cancel 1 : OK
Art-Net Channel 1 Function	artnet.ch1.func	V	V				0 = None 1 = Power 2 = PIC-MUTE 3 = Power Level 4 = Input 5 = Channel Control
Art-Net Channel 2 Function	artnet.ch2.func	V	V				0 = None 1 = Power 2 = PIC-MUTE 3 = Power Level 4 = Input 5 = Channel Control
Art-Net Channel 3 Function	artnet.ch3.func	V	V				0 = None 1 = Power 2 = PIC-MUTE 3 = Power Level 4 = Input 5 = Channel Control
Art-Net Channel 4 Function	artnet.ch4.func	V	V				0 = None 1 = Power 2 = PIC-MUTE 3 = Power Level 4 = Input 5 = Channel Control
Art-Net Channel 5 Function	artnet.ch5.func	V	V				0 = None 1 = Power 2 = PIC-MUTE 3 = Power Level 4 = Input 5 = Channel Control

Lens related function

Function	Operation	Set	Get	Inc	Dec	EXE	Values
Lens Lock	lens.lock	V	V				0: off 1: on
Lens zoom in	zoom.in					V	
Lens zoom in 2	zoom.in.2					V	
Lens zoom in 3	zoom.in.3					V	
Lens zoom out	zoom.out					V	
Lens zoom out 2	zoom.out.2					V	
Lens zoom out 3	zoom.out.3					V	
Lens focus near	focus.near					V	
Lens focus near 2	focus.near.2					V	
Lens focus near 3	focus.near.3					V	
Lens focus far	focus.far					V	
Lens focus far 2	focus.far.2					V	
Lens focus far 3	focus.far.3					V	
Lens up	lens.up					V	
Lens up 2	lens.up.2					V	
Lens up 3	lens.up.3					V	
Lens down	lens.down					V	
Lens down 2	lens.down.2					V	
Lens down 3	lens.down.3					V	
Lens left	lens.left					V	
Lens left 2	lens.left.2					V	
Lens left 3	lens.left.3					V	
Lens right	lens.right					V	
Lens right 2	lens.right.2					V	
Lens right 3	lens.right.3					V	
Lens center	lens.center					V	
Lens type	lens.type	V	V				0 : Non-UST Lens 1 : UST Lens
Lens load	lens.load	V					1~8
Lens save	lens.save	V					1~8
Lens clear	lens.clear	V					1~8

8. Szerviz

Európa, Közel-Kelet és Afrika

Vivitek Service & Support
Zandsteen 15
2132 MZ Hoofddorp
The Netherlands
Tel: Monday - Friday 09: 00 - 18: 00
English (UK): 0333 0031993
Germany: 0231 7266 9190
France: 018 514 8582
Russian: +7 (495) 276-22-11
International: +31 (0) 20 721 9318
Emai: support@vivitek.eu
URL: <http://www.vivitek.eu/support/contact-support>

Észak-Amerika

Vivitek Service Center
15700 Don Julian Road, Suite B
City of Industry, CA. 91745
U.S.A
Tel: 855-885-2378 (Toll-Free)
Email: T.services1@vivitekcorp.com
URL: www.vivitekusa.com

Ázsia és Tajvan

Vivitek Service Center
7F, No.186, Ruey Kuang Road, Neihu District
Taipei, Taiwan 11491
Tel: 886-2-8797-2088, ext. 6899 (Direct)
Tel: 0800-042-100 (Toll-Free)
Email: kenny.chang@vivitek.com.tw
URL: www.vivitek.com.tw

中国/China

Vivitek客服中心
上海市闵行区申长路618号绿谷广场A座7楼
邮政编码: 201106
400客服热线: 400 888 3526
公司电话: 021-58360088
客服邮箱: service@vivitek.com.cn
官方网站: www.vivitek.com.cn



Visit www.vivitekc corp.com for more product info
Copyright (c) 2023 Delta Electronics, Inc. All Rights Reserved

A brand of  DELTA