

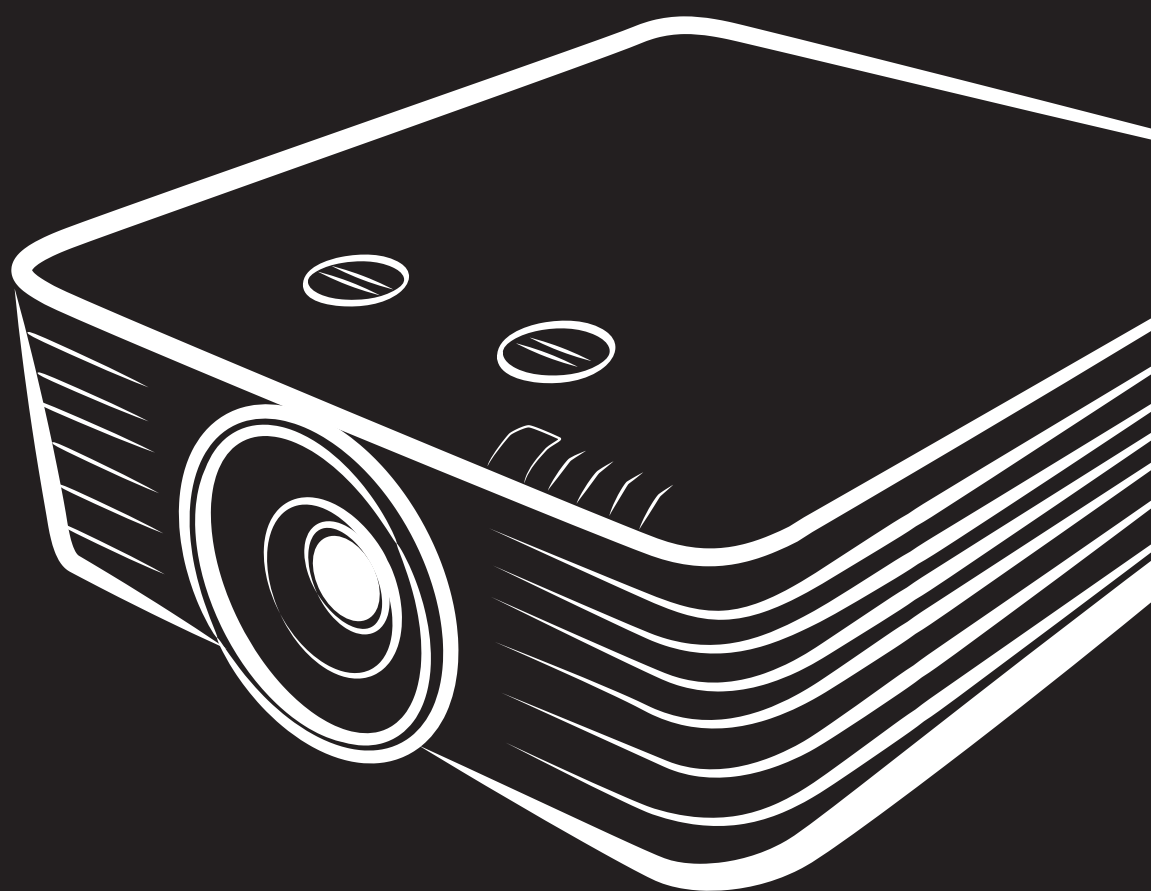

User Manual

# DU70x Series



## Copyright

Questa pubblicazione, incluse tutte le fotografie, le illustrazioni e il software, è protetta dalle leggi internazionali sul copyright, con tutti i diritti riservati. Né il presente manuale né altri materiali qui contenuti possono essere riprodotti senza il consenso scritto dell'autore.

© Copyright 2019

## Clausola di esclusione di responsabilità

Le informazioni contenute in questo documento sono soggette a cambiamenti senza preavviso. Il produttore non si assume alcuna responsabilità né offre garanzie nei confronti del contenuto del presente documento e in particolare non concede garanzie di commerciabilità o idoneità a scopi specifici. Il produttore si riserva il diritto di aggiornare questa pubblicazione e apportarvi periodicamente variazioni di contenuto senza obbligo di comunicare ad alcun soggetto dette revisioni o modifiche.

## Riconoscimento dei marchi di fabbrica



DisplayPort è un marchio registrato negli USA della ACCO Brand Corporation, con registrazioni rilasciate e applicazioni in corso di registrazione in altri Paesi del mondo.



HDMI, il logo HDMI e High-Definition Multimedia Interface sono marchi o marchi registrati di HDMI Licensing LLC negli Stati Uniti e in altri Paesi.



HDBaseT™ e il logo HDBaseT Alliance sono marchi registrati di HDBase T Alliance.

Tutti gli altri nomi di prodotti utilizzati nel presente manuale appartengono ai rispettivi proprietari e sono riconosciuti.

## Importanti istruzioni per la sicurezza



### **Importante:**

Si consiglia di leggere con attenzione questa sezione prima di usare il proiettore. Queste istruzioni per la sicurezza e l'uso garantiranno agli utenti molti anni di utilizzo sicuro del proiettore.

**Conservare questo manuale per riferimenti futuri.**

### **Simboli usati**

I simboli di pericolo usati sull'unità e in questo manuale avvertono di situazioni pericolose.

I seguenti stili vengono utilizzati nel presente manuale per avvisare l'utente di informazioni importanti.

### **Nota:**

Offre informazioni supplementari su un determinato argomento.



### **Importante:**

Offre informazioni supplementari da non trascurare.



### **Attenzione:**

Avvisa l'utente di situazioni in cui l'unità potrebbe essere danneggiata.



### **Avviso:**

Avvisa l'utente di situazioni in cui l'unità potrebbe essere danneggiata, si può creare un ambiente pericoloso o si possono provocare infortuni.

### **Nota:**

Come per ogni sorgente di luce intensa, non fissare il raggio, RG2 IEC 62471-5:2015

Nel presente manuale i componenti e le voci contenute nei menu OSD sono indicati in grassetto come in questo esempio:

“Premere il tasto **Menu** sul telecomando per aprire il menu **Principale**”.

### **Informazioni generali sulla sicurezza**

- Non aprire la struttura del proiettore. Nell'unità non vi sono parti per cui l'utente può effettuare manutenzione. Per la riparazione, contattare personale di assistenza qualificato.
- Seguire tutti gli avvisi e le precauzioni contenuti nel presente manuale e sulla struttura dell'unità.
- Per evitare danni alla vista, non guardare nell'obiettivo quando la sorgente luminosa è accesa.
- Non collocare l'unità su una superficie instabile, su un carrello o su un piedistallo.
- Evitare di usare il sistema vicino all'acqua, sotto la luce solare diretta o accanto ad un dispositivo che emana calore.
- Non poggiare sull'unità oggetti pesanti come libri o borse.

### **Avviso**

Questo prodotto è inteso per gli adulti che hanno la capacità di operare questo proiettore.

Annotare il numero di modello e il numero di serie del proiettore e conservare le informazioni per la manutenzione in futuro. Qualora l'apparecchiatura venga persa o rubata, le informazioni potrebbero essere utilizzate anche per la denuncia alla polizia.

Numero di modello:

Numero di serie:

## AVVERTENZA LASER



Questo simbolo indica la presenza di un potenziale rischio di esposizione degli occhi a radiazioni laser se non si osservano attentamente le istruzioni.

### PRODOTTO LASER CLASSE 3R



Questo prodotto laser è stato progettato come Classe 3R durante tutte le procedure di funzionamento. LUCE LASER - EVITARE L'ESPOSIZIONE DIRETTA DEGLI OCCHI.

Non puntare il laser ed evitare che la luce laser sia diretta o riflessa verso altre persone o oggetti riflettenti.

La luce diretta o diffusa può essere pericolosa per gli occhi e la pelle.



Vi è un potenziale rischio di esposizione degli occhi a radiazioni laser se non si osservano le istruzioni incluse.

Attenzione – l'uso di comandi, regolazioni o procedure diversi da quelli indicati potrebbero provocare l'esposizione a radiazioni pericolose.

### Parametri laser

Lunghezza d'onda	449 – 461nm (blu)
Modalità operativa	A impulsi, a causa del frame rate
Larghezza impulsi	1,34 ms
Frequenza di ripetizione impulsi	120Hz
Energia laser massima	0,698 mJ
Alimentazione interna totale	>100 W
Dimensioni apparente della sorgente	>10 mm, all'arresto dell'obiettivo
Divergenza	>100 millesimi di radiante



**Etichette del prodotto (Serie DU70x)**

L'illustrazione di seguito mostra la posizione delle etichette

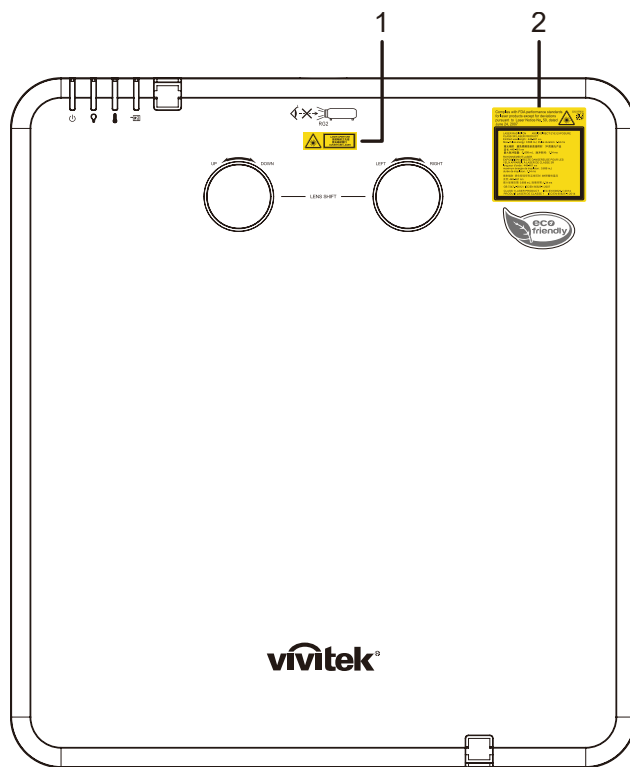

1. Simbolo di avviso sui pericoli ed etichetta di apertura



2. Etichetta esplicativa



### **Posizione dell'apertura del laser**

L'illustrazione di seguito mostra la posizione di apertura del laser. Evitare che gli occhi sia esposti direttamente alla luce.

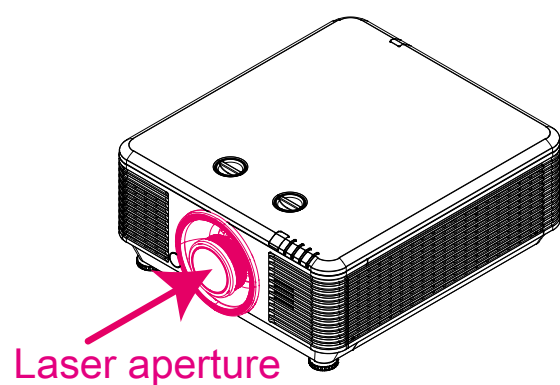

### **Interruttori di blocco**

Questo proiettore dispone di 2 interruttori di blocco (coperchio superiore x 1, obiettivo x 1) per evitare la dispersione di luce laser.

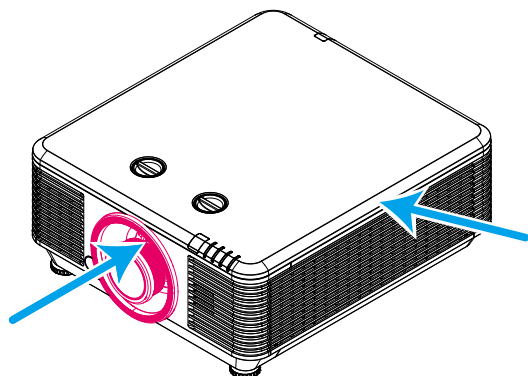

1. Spegne il sistema in modo individuale quando si rimuove il coperchio superiore.
2. Spegne il sistema in modo individuale quando l'obiettivo è rimosso o non è installato correttamente.

**Avviso per l'installazione del proiettore**

- Non vi è alcuna limitazione dell'angolo per l'installazione del proiettore.

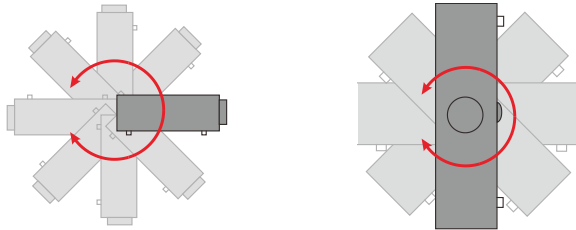

- Lasciare uno spazio di almeno 50 cm intorno alla ventola di scarico.

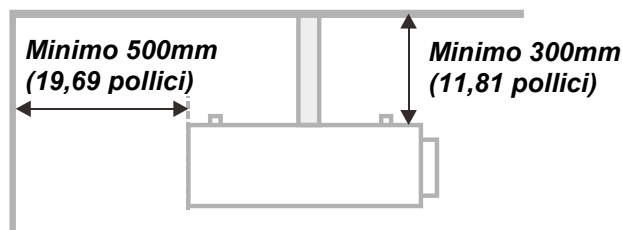
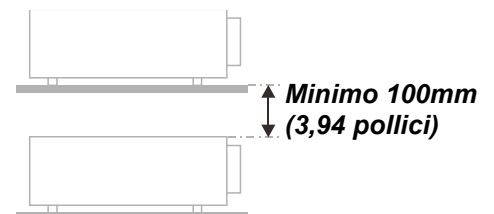
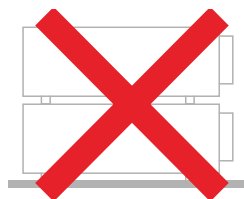
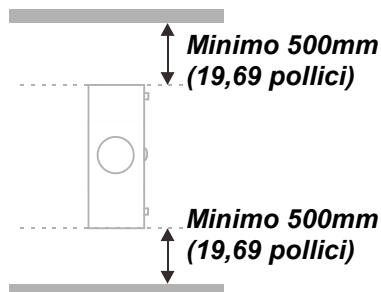
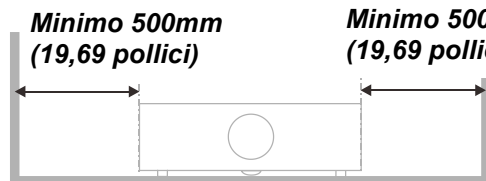
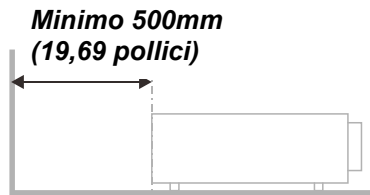

- Assicurarsi che le ventole di aspirazione non riciclino aria calda dalla ventola di scarico.
- Quando si utilizza il proiettore in uno spazio chiuso, verificare che la temperatura dell'aria circostante all'interno dell'alloggiamento non superi la temperatura di esercizio quando il proiettore è in funzione, e che le ventole di aspirazione e scarico dell'aria non siano ostruite.
- Tutti gli alloggiamenti devono superare una valutazione termica di certificazione per garantire che il proiettore non ricicli aria di scarico, in quanto ciò potrebbe farlo spegnere anche se la temperatura dell'alloggiamento rientra nella temperatura di esercizio.

### **Verifica della posizione di installazione**

- Per l'alimentazione, deve essere usata la presa a 3 spinotti (con cavo di messa a terra) per garantire la corretta messa a terra e la potenziale messa a terra pareggia per tutte le attrezzature del sistema del proiettore.
- Deve essere usato il cavo d'alimentazione fornito in dotazione al proiettore. In caso di mancanza, in sostituzione può essere usato un altro cavo d'alimentazione qualificato con spina a 3 spinotti (con cavo di messa a terra); non usare cavi d'alimentazione con spine a 2 spinotti.
- Verificare se la tensione è stabile, correttamente collegata a massa o vi sono fughe elettriche.
- Misurare il consumo totale di corrente, che non deve superare la capacità di sicurezza per evitare problemi e corto circuiti.
- Se installato in zone di elevata altitudine, attivare la Modalità altitudine
- Il proiettore può essere installato solo in verticale o capovolto.
- Quando si installa la staffa, accertarsi che non venga superato il limite di peso e che il fissaggio sia ben saldo.
- Evitare l'installazione vicino a condotti dell'aria condizionata od a subwoofer.
- Evitare l'installazione con alte temperature, raffreddamento insufficiente o in luoghi molto polverosi.
- Tenere il prodotto lontano da lampade fluorescenti (>1 metro) per evitare il cattivo funzionamento causato dalle interferenze degli IR
- Il connettore VGA IN deve essere collegato alla porta VGA IN. Notare che deve essere inserito saldamente, con le viti su entrambi i lati saldamente fissate, per garantire il corretto collegamento del cavo segnale ed ottenere un effetto ottimale di visualizzazione.
- Il connettore AUDIO IN deve essere collegato alla porta AUDIO IN e NON PUÒ essere collegato alla porta AUDIO OUT o altre porte come BNC, RCA, diversamente l'audio sarà disattivato e la porta DANNEGGIATA.
- Installare il proiettore sopra i 200 cm per evitare danneggiamenti.
- Il cavo d'alimentazione ed il cavo segnale devono essere collegati prima di accendere il proiettore. Durante la procedura d'avvio ed il funzionamento del proiettore, NON inserire o rimuovere il cavo segnale o d'alimentazione per evitare di danneggiare il proiettore.

### **Note sul raffreddamento**

#### **Bocchetta d'uscita dell'aria**

- Assicurarsi che la bocchetta di uscita dell'aria sia libera da ostruzioni entro 50 cm per garantire il corretto raffreddamento.
- La posizione della bocchetta di uscita dell'aria non deve trovarsi davanti all'obiettivo di un altro proiettore per evitare di creare effetti ingannevoli.
- Tenere la bocchetta di uscita ad almeno 100 cm dalle bocchette di ingresso di altri proiettori
- Il proiettore genera una notevole quantità di calore durante l'uso. La ventola interna dissipa il calore del proiettore allo spegnimento, e tale procedura può continuare per un certo periodo. Dopo che il proiettore accede alla modalità di STANDBY, premere tasto d'alimentazione per spegnere il proiettore e poi scollegare il cavo di alimentazione. NON rimuovere il cavo d'alimentazione durante la procedura di spegnimento, in quanto si possono provocare danni al proiettore. Inoltre, il calore residuo influenzerà anche sulla durata di servizio del proiettore. La procedura d'arresto può variare in base al modello in uso. In qualsiasi caso, assicurarsi di scollegare il cavo d'alimentazione solo dopo che il proiettore ha eseguito l'accesso alla modalità di STANDBY.

#### **Bocchetta d'ingresso dell'aria**

- Assicurarsi che nel raggio di 30 cm non vi siano oggetti che possano ostruire la bocchetta di ingresso dell'aria.
- Tenere la bocchetta lontano da altre sorgenti di calore
- Evitare i luoghi molto polverosi

### **Alimentazione sicura**

- Utilizzare esclusivamente il cavo di alimentazione in dotazione.
- Non poggiare alcun oggetto sul cavo di alimentazione. Posizionare il cavo di alimentazione in un luogo in cui non viene calpestato.
- Rimuovere le batterie dal telecomando quando si conserva l'unità o non viene utilizzata per un periodo di tempo prolungato.

### **Pulizia del proiettore**

- Scollegare il cavo di alimentazione prima di effettuare la pulizia. Vedere [Pulizia del proiettore](#) pagina 60.
- Consentire il raffreddamento della sorgente luminosa per circa un'ora.

### **Avvisi sulle normative**

Prima di installare e usare il proiettore, leggere gli avvisi sulle normative [Conformità normativa](#) a pagina 79.

### **Spiegazione dei simboli**



**SMALTIMENTO:** non usare i servizi di raccolta dei rifiuti domestici o municipali per lo smaltimento di apparecchiature elettriche ed elettroniche. I Paesi dell'UE richiedono l'uso di servizi di raccolta e riciclo differenziati.



### **Cura speciale dei raggi laser!**

Prestare particolare attenzione durante l'utilizzo dei proiettori DLP e delle apparecchiature laser ad alta potenza nello stesso ambiente.

Un raggio laser diretto o indiretto sull'obiettivo del proiettore può danneggiare gravemente i dispositivi DMD™.

### **Avviso luce solare**

Evitare di utilizzare sotto la luce solare diretta.

La luce solare sull'obiettivo del proiettore può danneggiare gravemente i dispositivi DMD™.

## **Caratteristiche principali**

- *Compatibile con tutti i maggiori standard video, compresi NTSC, PAL e SECAM.*
- *Un elevato indice di luminosità consente presentazioni alla luce del giorno o in ambienti illuminati.*
- *La configurazione flessibile consente la proiezione frontale e posteriore.*
- *Le proiezioni in visuale restano quadrate, con correzione della distorsione trapezoidale avanzata per le proiezioni angolari.*
- *Rilevamento automatico della sorgente d'ingresso.*
- *Elevata luminosità di proiezione in quasi tutti gli ambienti.*
- *Supporta risoluzioni fino a WUXGA per immagini nitide e cristalline.*
- *Tecnologie DLP® e BrilliantColor™ di Texas Instruments.*
- *Obiettivo centrato per una facile installazione.*
- *Spostamento verticale e orizzontale dell'obiettivo.*
- *Altoparlante integrato con varie porte di ingresso e uscita.*
- *Pronto per la rete per l'integrazione e la gestione del sistema tramite RJ45.*
- *Motore sigillato per ridurre l'impatto di polvere e fumo.*
- *Le funzioni di protezione antifurto includono: slot di sicurezza Kensington, barra di protezione.*
- *Ricevitore HDBaseT integrato. Interfaccia HDBaseT™ con supporto per la distribuzione di contenuto video HD e audio digitale e funzione RS232, RJ45 e IR su cavo LAN CAT5e/6 standard*
- *Motore avanzato di luce laser al fosforo per una perfetta luminosità e uniformità di colori*
- *Il design laser garantisce fino a 20.000 di funzionamento*

## **Informazioni sul presente manuale**

Il presente manuale è destinato agli utenti finali e descrive come installare e utilizzare il proiettore DLP. Ove possibile, le informazioni pertinenti, come l'illustrazione e la sua descrizione, si trovano in una sola pagina. Questo formato stampabile è per comodità dell'utente e per risparmiare carta, proteggendo così l'ambiente. Si consiglia di stampare solo le sezioni utili alle proprie necessità.

## Indice

<b>OPERAZIONI PRELIMINARI.....</b>	<b>1</b>
ELENCO DI CONTROLLO DELLA CONFEZIONE .....	1
VISTA DEI COMPONENTI DEL PROIETTORE .....	2
<i>Vista anteriore destra</i> .....	2
<i>Vista superiore</i> .....	3
<i>Vista laterale—Tasti e IO OSD</i> .....	4
<i>Vista dal basso</i> .....	6
COMPONENTI DEL TELECOMANDO.....	8
Distanza operativa del telecomando.....	11
TASTI DEL PROIETTORE E DEL TELECOMANDO.....	11
<b>IMPOSTAZIONE E FUNZIONAMENTO .....</b>	<b>12</b>
INSERIMENTO DELLE BATTERIE DEL TELECOMANDO .....	12
INSTALLAZIONE O RIMOZIONE DELL'OBBIETTIVO OPZIONALE.....	13
<i>Installazione del nuovo obiettivo</i> .....	13
<i>Rimozione dell'obiettivo esistente dal proiettore</i> .....	14
AVVIO E SPEGNIMENTO DEL PROIETTORE .....	15
IMPOSTAZIONE DI UNA PASSWORD DI ACCESSO (BLOCCO DI SICUREZZA).....	17
REGOLAZIONE DEL LIVELLO DEL PROIETTORE .....	19
REGOLAZIONE DELLA POSIZIONE DELL'IMMAGINE PROIETTATA MEDIANTE DI SPOSTAMENTO DELL'OBBIETTIVO .....	20
<i>Regolazione della posizione dell'immagine verticale</i> .....	20
<i>Regolazione della posizione dell'immagine orizzontale</i> .....	21
<i>Schema Gamma di spostamento</i> .....	21
REGOLAZIONE DELLO ZOOM, MESSA A FUOCO E DISTORSIONE.....	22
REGOLAZIONE DEL VOLUME .....	23
<b>IMPOSTAZIONI DEL MENU OSD .....</b>	<b>24</b>
COMANDI DEL MENU OSD .....	24
<i>Spostamento tra gli OSD</i> .....	24
IMPOSTAZIONE DELLA LINGUA DEL MENU OSD.....	25
PANORAMICA DEL MENU OSD.....	26
MENU IMMAGINE .....	29
<i>Menu Computer</i> .....	30
<i>Funzione Avanzato</i> .....	31
<i>Bilanciamento del bianco</i> .....	32
<i>Gestore Colore</i> .....	33
<i>Impostazioni Nero dinamico</i> .....	34
<i>Impostazioni HDR</i> .....	35
MENU IMPOSTAZIONI 1 .....	36
<i>Distorsione</i> .....	37
<i>Audio</i> .....	37
<i>Funzione Avanzato 1</i> .....	38
<i>Funzione Avanzato 2</i> .....	40
<i>4 angoli</i> .....	41
MENU IMPOSTAZIONI 2 .....	42
<i>Impostazione luce</i> .....	43
<i>Stato</i> .....	44
<i>Funzione Avanzato 1</i> .....	45
<i>Funzione Avanzato 2</i> .....	58
<b>MANUTENZIONE E SICUREZZA.....</b>	<b>60</b>
PULIZIA DEL PROIETTORE .....	60
<i>Pulizia dell'obiettivo</i> .....	60
<i>Pulizia della struttura</i> .....	60
<i>Pulizia del filtro dell'aria</i> .....	61
SOSTITUZIONE DEL FILTRO .....	62
USO DEL BLOCCO FISICO.....	64
<i>Uso dello slot di sicurezza Kensington</i> .....	64

---

<i>Uso del blocco con barra di sicurezza</i> .....	64
<b>RISOLUZIONE DEI PROBLEMI</b> .....	<b>65</b>
PROBLEMI COMUNI E SOLUZIONI.....	65
SUGGERIMENTI PER LA RISOLUZIONE DEI PROBLEMI .....	65
MESSAGGI DI ERRORE DEI LED .....	66
PROBLEMI CON LE IMMAGINI.....	66
PROBLEMI DELLA SORGENTE LUMINOSA .....	67
PROBLEMI AL TELECOMANDO .....	67
PROBLEMI AUDIO .....	67
RIPARAZIONE DEL PROIETTORE.....	68
DOMANDE E RISPOSTE RELATIVE A HDMI .....	69
<b>SPECIFICHE</b> .....	<b>70</b>
SPECIFICHE.....	70
DISTANZA DI PROIEZIONE E FORMATO DI PROIEZIONE .....	72
<i>Distanza di proiezione e tabella dimensioni</i> .....	72
TABELLA MODALITÀ TEMPI .....	75
<i>Tabella della frequenza supportata</i> .....	75
<i>Tabella della frequenza supportata Per modalità 3D</i> .....	77
DIMENSIONI DEL PROIETTORE .....	78
<b>CONFORMITÀ NORMATIVA</b> .....	<b>79</b>
AVVISI FCC.....	79
CANADA.....	79
CERTIFICAZIONI DI SICUREZZA.....	79
<b>APPENDICE I</b> .....	<b>80</b>
IMPOSTAZIONE PARAMETRI DI COMUNICAZIONE.....	80



## OPERAZIONI PRELIMINARI

### Elenco di controllo della confezione

Disimballare con cura il proiettore e verificare che siano inclusi i seguenti elementi:

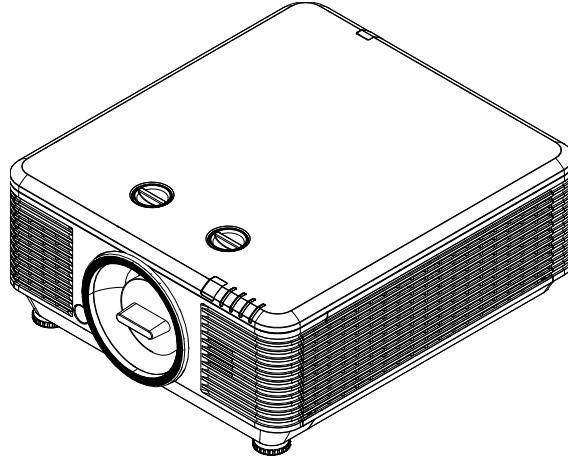

Projector (Proiettore)



Telecomando  
(batterie incluse)

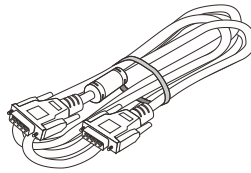

Cavo VGA (1,8 M)

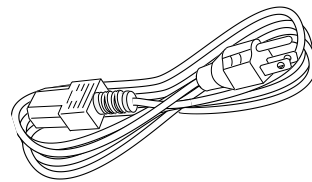

Cavo di alimentazione (1,8 M)



Scheda di garanzia



Guida introduttiva

Contattare immediatamente il proprio rivenditore in caso di assenza di uno o più elementi, oppure se l'unità non dovesse funzionare. Si consiglia di conservare il materiale di imballaggio originale nel caso in cui si debba riportare l'apparecchio per l'assistenza in garanzia.



**Attenzione:**

Evitare di usare il proiettore in ambienti polverosi.

## Vista dei componenti del proiettore

### Vista anteriore destra

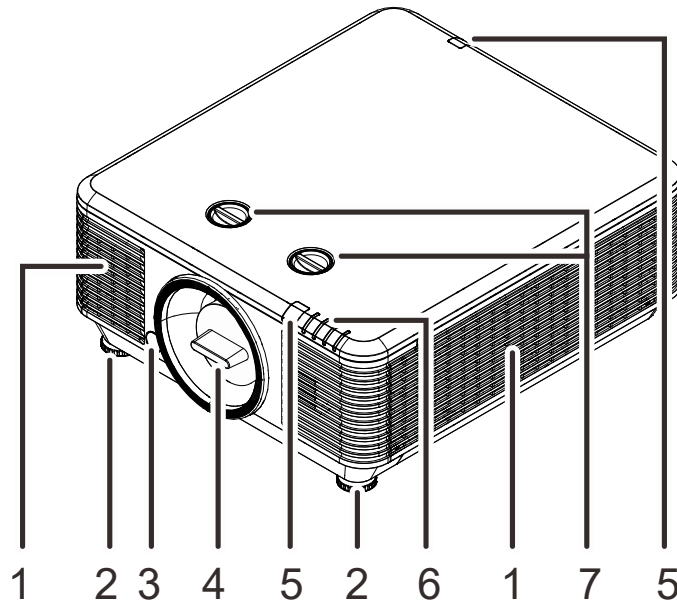

ELEMENTO	IDENTIFICAZIONE	DESCRIZIONE	VEDERE PAGINA:
1.	Presca d'aria	Ingresso aria fredda.	
2.	Regolatore d'inclinazione	Ruotare la leva del regolatore per regolare l'angolazione.	19
3.	Tasto di rilascio obiettivo	Per il rilascio dell'obiettivo.	14
4.	Tappo antipolvere	Tappo antipolvere	
5.	Ricevitore IR	Riceve i segnali IR dal telecomando.	7
6.	LED	Visualizzano lo stato del proiettore.	3
7.	Spostamento obiettivo	Regola la posizione dell'immagine.	20



**Importante:**

*Le bocchette di ventilazione del proiettore consentono una buona circolazione dell'aria, mantenendo fresca la sorgente luminosa del proiettore. Non ostruire le bocchette di ventilazione.*

Vista superiore

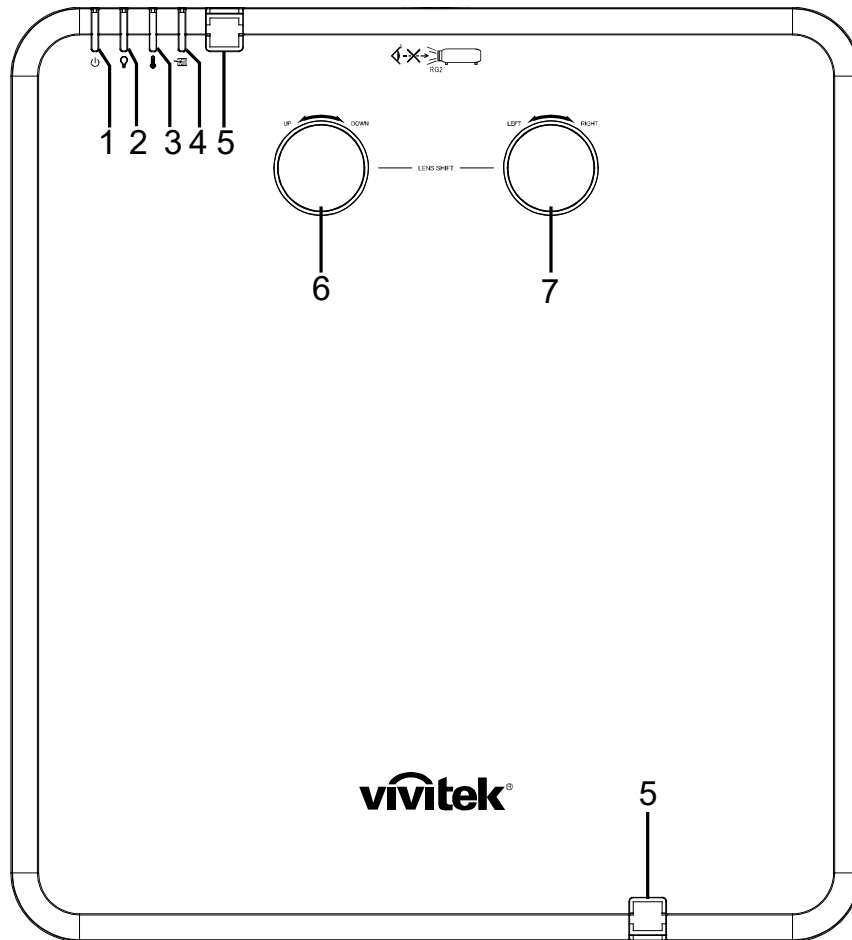

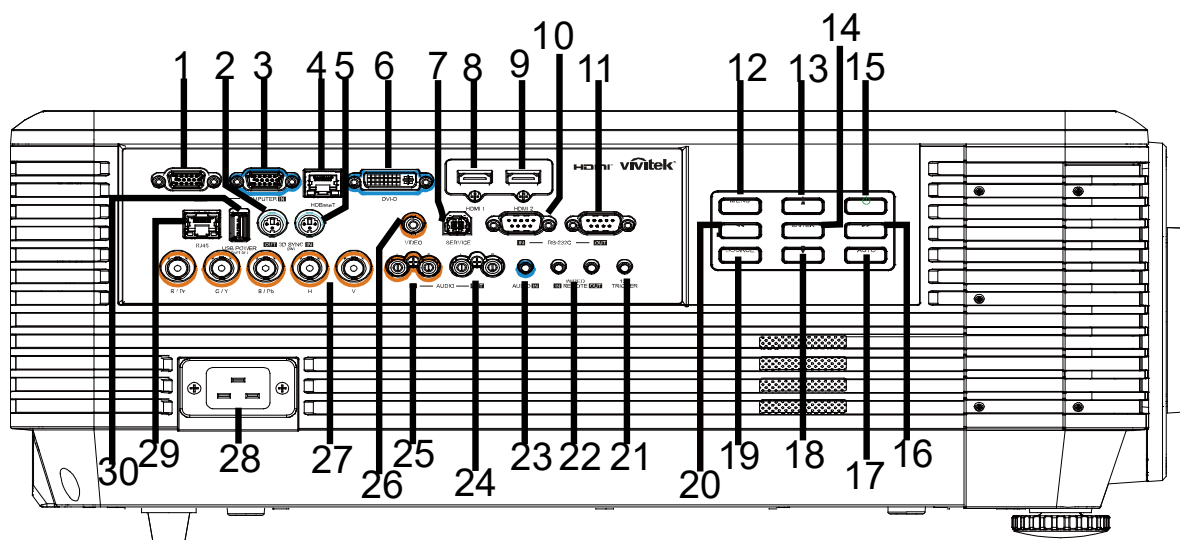

ELEMENTO	IDENTIFICAZIONE	DESCRIZIONE	VEDERE PAGINA:
1.	LED alimentazione	Visualizza lo stato della sequenza di accensione/spegnimento.	<b>66</b>
2.	LED sorgente luminosa	Visualizza lo stato della sorgente luminosa.	<b>66</b>
3.	LED temperatura	Visualizza lo stato del termico.	<b>66</b>
4.	LED filtro	Visualizza il messaggio di avviso sostituzione filtro.	<b>66</b>
5.	Ricevitore IR	Riceve i segnali IR dal telecomando.	<b>7</b>
6.	Spostamento verticale dell'obiettivo (UP / DOWN)	Regola la posizione dell'immagine verticalmente.	<b>20</b>
7.	Spostamento orizzontale dell'obiettivo (LEFT / RIGHT)	Regola la posizione dell'immagine orizzontalmente.	<b>21</b>

Vista laterale—Tasti e IO OSD



ELEMENTO	IDENTIFICAZIONE	DESCRIZIONE	VEDERE PAGINA:
1.	MONITOR OUT	Per il collegamento di un cavo RGB ad un display.	
2.	3D-SYNC OUT (5V)	Per il collegamento del ricevitore per occhiali IR 3D.	
3.	COMPUTER IN	Per il collegamento di un cavo RGB da un computer o da un dispositivo video abilitato.	
4.	HDBaseT	Collegare il cavo Cat5e/Cat6 dall'unità TX HDBaseT (ESTENSORE VIDEO) per la ricezione del segnale HDBaseT. <b>Nota:</b> Cavo HDBaseT si suggerisce l'uso di un cavo tipo cat6.	
5.	3D-SYNC IN (5V)	Per il collegamento del cavo di ingresso sincronizzazione 3D da un computer o un dispositivo abilitato.	
6.	DVI-D	Per il collegamento del CAVO DVI ad uno schermo.	
7.	SERVICE	Solo per il personale di assistenza.	
8.	HDMI 1	Per il collegamento del cavo HDMI da un dispositivo HDMI.	
9.	HDMI 2	Per il collegamento del cavo HDMI da un dispositivo HDMI.	
10.	RS-232C IN	Per il collegamento del cavo porta seriale RS-232 per il telecomando.	
11.	RS-232C OUT	Per il collegamento di un altro proiettore (stesso modello) per il controllo RS-232.	
12.	MENU	Apre ed esce dai menu OSD.	24
13.	▲ ▲	Naviga e cambia le impostazioni nell'OSD. Menu rapido – Per distorsione verticale.	24
14.	ENTER	Invio o conferma dell'elemento del menu OSD evidenziato.	24
15.	Alimentazione	Accende o spegne il proiettore.	15
16.	▶▶	Naviga e cambia le impostazioni nell'OSD. Menu rapido - Per distorsione orizzontale.	24
17.	AUTO	Ottimizza la dimensione, la posizione e la risoluzione dell'immagine.	

ELEMENTO	IDENTIFICAZIONE	DESCRIZIONE	VEDERE PAGINA:
18.		Naviga e cambia le impostazioni nell'OSD. Menu rapido – Per distorsione verticale.	24
19.	SOURCE	Accede al menu Origine.	
20.		Naviga e cambia le impostazioni nell'OSD. Menu rapido - Per distorsione orizzontale.	24
21.	12V TRIGGER	Una volta connesso allo schermo mediante un cavo disponibile in commercio, lo schermo viene usato automaticamente all'avvio del proiettore. Lo schermo si ritrae quando il proiettore viene spento (consultare le note di seguito).	
22.	WIRE REMOTE IN / OUT	Per il collegamento del connettore remoto a filo dal telecomando al proiettore per il controllo del telecomando a filo. Per il collegamento del connettore "WIRE REMOTE OUT" a "WIRE REMOTE IN" di un altro proiettore (stesso modello) per il controllo seriale.	
23.	AUDIO IN	Per il collegamento del cavo AUDIO di un dispositivo audio.	
24.	AUDIO OUT L/R	Per il collegamento di un cavo AUDIO di un auricolare.	
25.	AUDIO IN L/R	Per il collegamento di cavi audio da un dispositivo audio per ingresso audio VIDEO.	
26.	VIDEO	Per il collegamento del cavo composito di un dispositivo video.	
27.	BNC	Per il collegamento del cavo BNC di un computer.	
28.	AC IN	Per il collegamento del cavo d'alimentazione.	
29.	RJ45	Per il collegamento di un cavo LAN da Ethernet.	
30.	USB POWER (5V/1.5A)	Per il collegamento di un cavo USB per l'host USB. <b>Nota:</b> Supporta uscita 5 V/1.5A quando il proiettore è acceso.	

**Nota:**

- Per usare questa funzione, bisogna inserire il connettore prima di accendere/spegnere il proiettore.
- I controller schermo sono forniti e supportati dai costruttori di schermi.
- Utilizzare questo jack esclusivamente per l'uso previsto.



**Avviso:**

Come precauzione di sicurezza, scollegare il proiettore e i dispositivi collegati prima di effettuare i collegamenti.

Vista dal basso

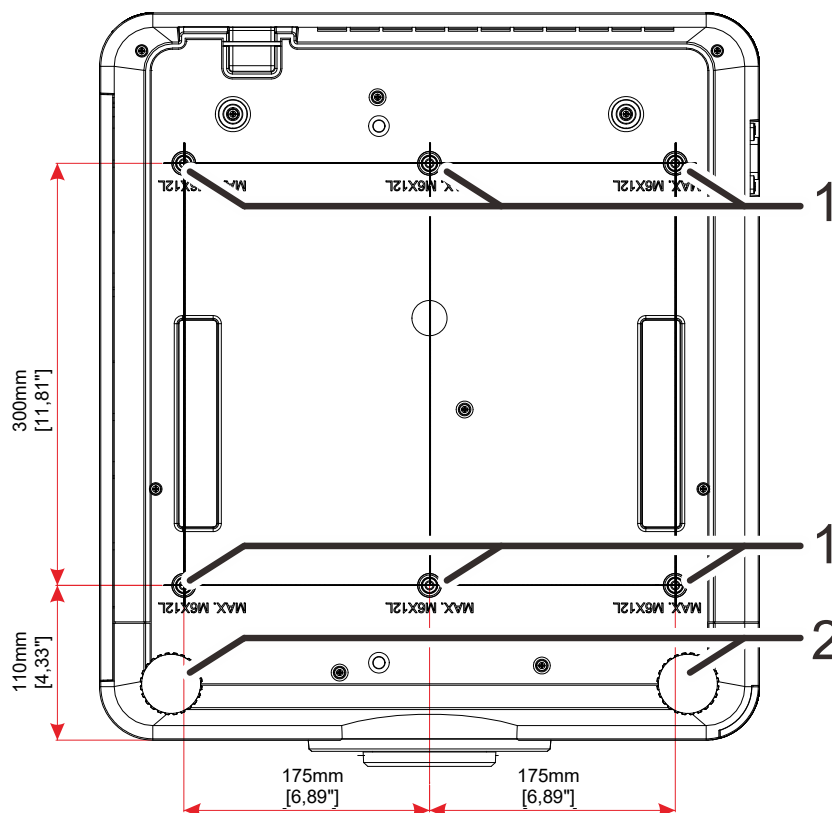

ELEMENTO	IDENTIFICAZIONE	DESCRIZIONE	VEDERE PAGINA:
1.	Fori per montaggio a soffitto	Rivolgersi al rivenditore per informazioni su come installare il proiettore al soffitto.	
2.	Regolatori dell'inclinazione	Ruotare la leva del regolatore per regolare l'angolazione.	19

**Nota:**

*Per l'installazione, assicurarsi di utilizzare esclusivamente supporti da soffitto UL Listed.*

*Per installazioni su soffitto, usare i supporti di montaggio approvati e viti M6 con una profondità massima di 12 mm (0,47").*

*La forma e la resistenza del supporto da soffitto devono essere adeguate. La capacità di carico del supporto da soffitto deve essere superiore al peso dell'apparecchiatura installata e, come precauzione supplementare, deve essere in grado di sostenere tre volte il peso dell'apparecchiatura per un periodo di 60 secondi.*

### Illustrazioni di riferimento per la base

Richiedere l'intervento (a pagamento) di un installatore per la progettazione e la realizzazione di una base personalizzata da utilizzare per la proiezione verticale. Assicurarsi che la progettazione sia conforme alle seguenti condizioni:

- Utilizzare i 6 fori per viti sulla parte posteriore del proiettore per fissarlo alla base.  
Dimensione centrale del foro per vite: 300 × 350 (passo = 175) mm  
Diametro del foro per vite sul proiettore: M6 con profondità massima di 12 mm
- Meccanismo di regolazione orizzontale (ad esempio, bulloni e dadi in 4 punti)
- Progettare la base in modo che non si rovesci facilmente.

L'illustrazione che mostra i requisiti dimensionali non corrisponde alla progettazione effettiva della base.

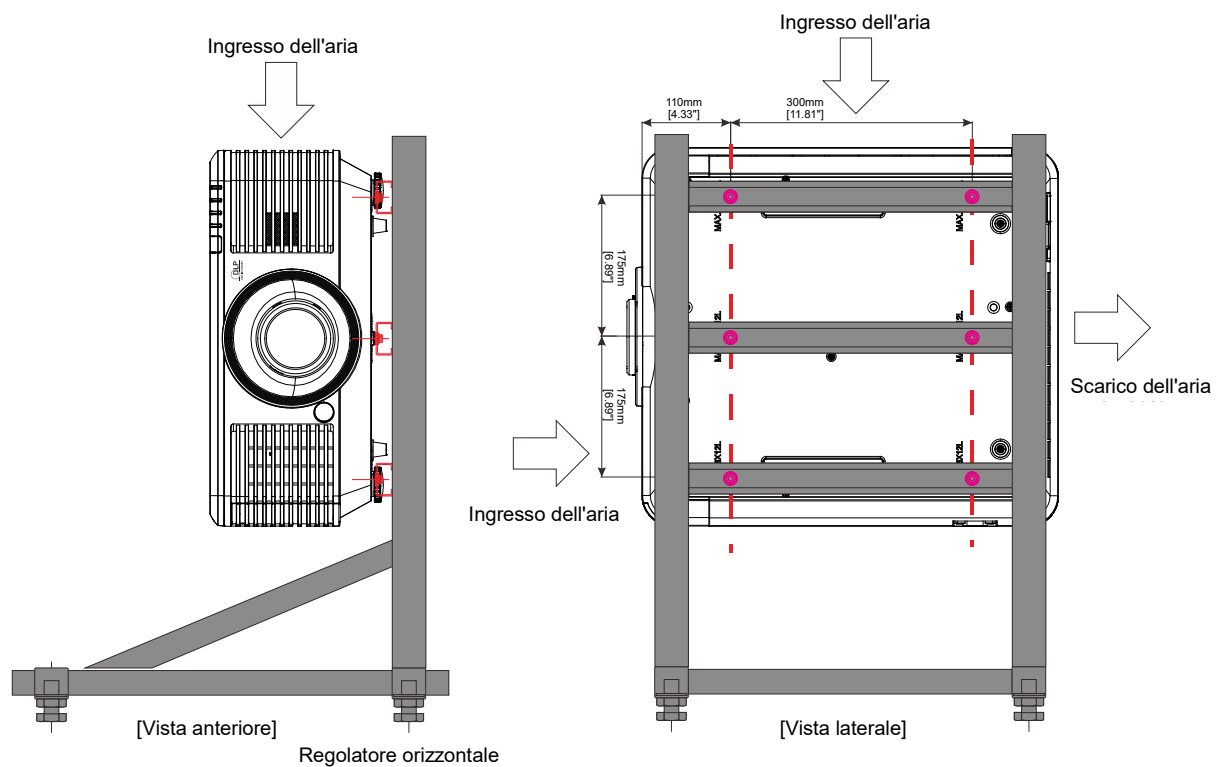

## Componenti del telecomando

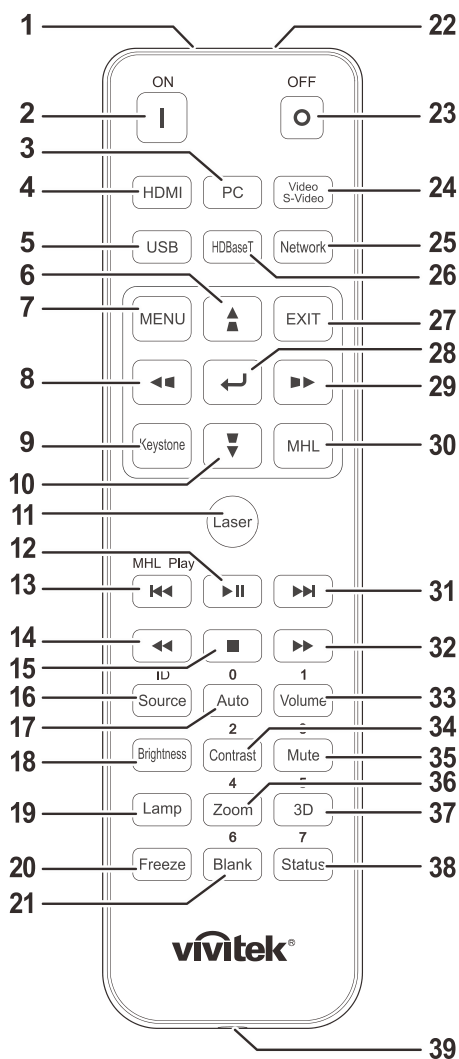

### Importante:

1. Evitare di usare il proiettore con la luce fluorescente accesa. Alcune luci fluorescenti ad alta frequenza possono compromettere il funzionamento del telecomando.
2. Assicursi che non vi siano ostacoli tra il telecomando e il proiettore. In presenza di ostacoli tra il telecomando e il proiettore, il segnale potrebbe essere rimandato da alcune superfici riflettenti quali gli schermi del proiettore.
3. I tasti del proiettore hanno le stesse funzioni dei tasti del telecomando. Il presente manuale d'uso descrive le funzioni in base al telecomando.

### Nota:









Conforme agli standard di prestazione FDA per i prodotti laser tranne per le deviazioni ai sensi della normativa Laser Notice No. 50, del 24 giugno 2007



### Attenzione:

Comandi, regolazioni o procedure diversi da quelli indicati potrebbero provocare l'esposizione a fonte luminosa laser pericolosa.



ELEMENTO	IDENTIFICAZIONE	DESCRIZIONE	VEDERE PAGINA:
1.	Trasmittitore IR	Trasmette i segnali al proiettore.	
2.	Accensione	Accende il proiettore.	15
3.	PC	Visualizza la selezione della sorgente PC.	
4.	HDMI	Visualizza la selezione della sorgente HDMI1/HDMI2/DVI (passare).	
5.	USB	NA	
6.		Naviga e cambia le impostazioni nell'OSD. Menu rapido - Per verticale distorsione.	24
7.	MENU	Apri l'OSD.	24
8.		Naviga e cambia le impostazioni nell'OSD. Menu rapido - Per orizzontale distorsione.	24
9.	Distorsione	Apri il menu Corr. distorsione.	
10.		Naviga e cambia le impostazioni nell'OSD. Menu rapido - Per verticale distorsione.	24
11.	Laser	Premere per usare il puntatore a video. <b>NON DIRIGERE IL RAGGIO VERSO GLI OCCHI DELLE PERSONE.</b>	
12.		NA	
13.		NA	
14.		NA	
15.		NA	
16.	Origine/Identificativo	Alterna la sorgente d'ingresso. Funzione della combinazione di tasti per impostazioni codice cliente telecomando (Premere il pulsante ID + Numero per 3 secondi).	24
17.	Auto/0	Regolazione automatica di frequenza, fase e posizione. Numero per l'impostazione Remote ID utilizzata.	24
18.	Luminosità	Per visualizzare la barra delle impostazioni del luminosità.	
19.	Lampada	Visualizza le selezioni della sorgente luminosa.	
20.	Freeze	Blocca/sblocca l'immagine a video.	
21.	Nero/6	Per impostare lo schermo vuoto. Numero per l'impostazione Remote ID utilizzata.	
22.	Laser	Usato come puntatore a video. <b>NON DIRIGERE IL RAGGIO VERSO GLI OCCHI DELLE PERSONE.</b>	
23.	Spegnimento	Spegnere il proiettore.	15
24.	Video / S-Video	Visualizza la selezione della sorgente Video.	
25.	Rete	Apri il menu Rete dell'OSD.	
26.	HDBaseT	Visualizzare la selezione della sorgente HDBaseT.	
27.	EXIT	Torna all'ultima pagina dell'OSD.	
28.		Inserire e confermare le impostazioni nell'OSD.	24
29.		Naviga e cambia le impostazioni nell'OSD. Menu rapido - Per orizzontale distorsione.	24
30.	MHL	NA	

ELEMENTO	IDENTIFICAZIONE	DESCRIZIONE	VEDERE PAGINA:
31.	▶▶	NA	
32.	▶▶	NA	
33.	Volume/1	Per visualizzare la barra delle impostazioni del Volume. Numero per l'impostazione Remote ID utilizzata.	
34.	Contrasto/2	Per visualizzare la barra delle impostazioni del contrasto. Numero per l'impostazione Remote ID utilizzata.	
35.	Muto/3	Disattiva l'altoparlante integrato. Numero per l'impostazione Remote ID utilizzata.	
36.	Zoom/4	Per visualizzare la barra delle impostazioni del contrasto. Numero per l'impostazione Remote ID utilizzata.	22
37.	3D/5	Apri il menu Impostazione 3D dell'OSD. Numero per l'impostazione Remote ID utilizzata.	
38.	Stato/7	Apri il menu di stato OSD (il menu si apre solo quando viene rilevato un dispositivo in ingresso). Numero per l'impostazione Remote ID utilizzata.	
39.	Jack cablato	Collegare il connettore remoto a filo al proiettore.	

**Nota:**

*Impostazioni della combinazione di tasti del telecomando:*

*ID+0: Ripristino delle impostazioni predefinite del codice cliente telecomando.*

*ID+1: Impostare il codice cliente telecomando su "1".*

~

*ID+7: Impostare il codice cliente telecomando su "7".*

*Il proiettore richiede inoltre l'ID di impostazione per il controllo univoco. Per le impostazioni dell'ID proiettore, vedere pagina 45.*

## **Distanza operativa del telecomando**

Il telecomando usa la trasmissione a raggi infrarossi per controllare il proiettore. Non è necessario puntare il telecomando direttamente verso il proiettore. A meno di non tenere il telecomando perpendicolare ai fianchi o dietro al proiettore, il telecomando funzionerà bene ad una distanza di circa 7 metri (23 piedi) con un'inclinazione di circa 15 gradi sopra o sotto il proiettore. Avvicinarsi un poco se il proiettore non risponde al telecomando.

## **Tasti del proiettore e del telecomando**

Il proiettore può funzionare usando il telecomando oppure i tasti nella parte superiore del proiettore. Tutte le operazioni possono essere eseguite col telecomando, mentre i tasti del proiettore hanno funzioni limitate.

## IMPOSTAZIONE E FUNZIONAMENTO

### Inserimento delle batterie del telecomando

1. Togliere il coperchio del vano batteria facendolo scorrere nella direzione della freccia.

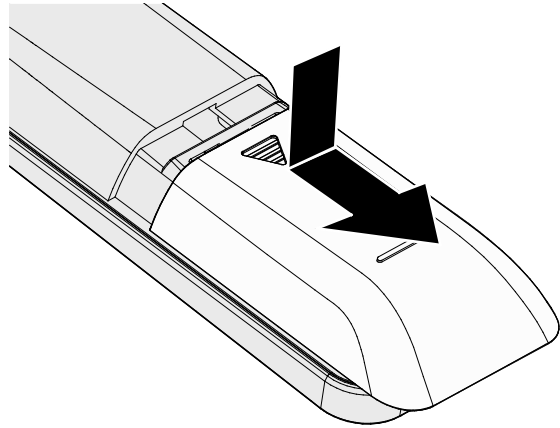

2. Inserire la batteria con il lato positivo rivolto verso l'alto.

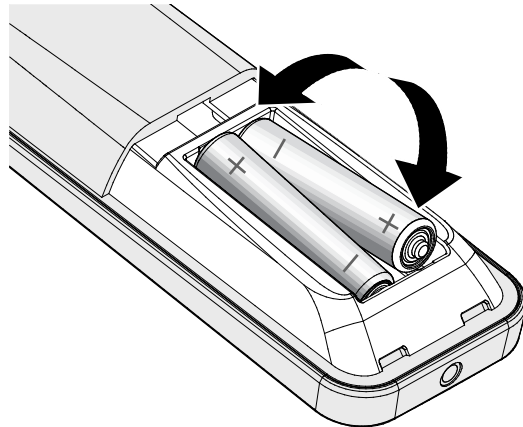

3. Riposizionare il coperchio.

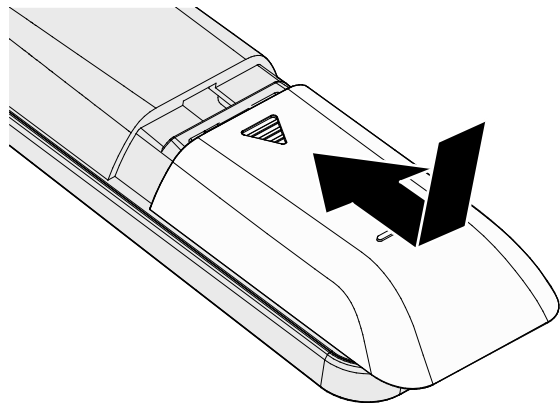

**Attenzione:**

1. Utilizzare solo batterie AAA (si consigliano batterie alcaline).
2. Smaltire le batterie usate in base alle normative locali.
3. Togliere le batterie quando il proiettore non viene usato per periodi prolungati.

## Installazione o rimozione dell'obiettivo opzionale



### Attenzione:

- Non agitare o esercitare una pressione eccessiva sul proiettore o sui componenti dell'obiettivo in quanto contengono pezzi di precisione.
- Prima di rimuovere o installare l'obiettivo, assicurarsi di spegnere il proiettore, attendere che le ventole di raffreddamento si arrestino e spegnere l'interruttore principale.
- Non toccare la superficie dell'obiettivo durante la rimozione o l'installazione dell'obiettivo.
- Pulire la superficie dell'obiettivo da impronte, polvere o olio.
- Non graffiare la superficie dell'obiettivo.
- Lavorare su una superficie piana con un panno morbido sotto il proiettore per evitare graffi.
- Se si rimuove e conserva l'obiettivo, inserire il copriobiettivo sul proiettore per evitare polvere e sporcizia.

### Installazione del nuovo obiettivo

Togliere entrambi i tappi terminali dall'obiettivo.

Rimozione del tappo antipolvere prima di inserire per la prima volta un obiettivo.

1. Allineare la flangia e posizionare correttamente a ore 11 come illustrato nella figura.

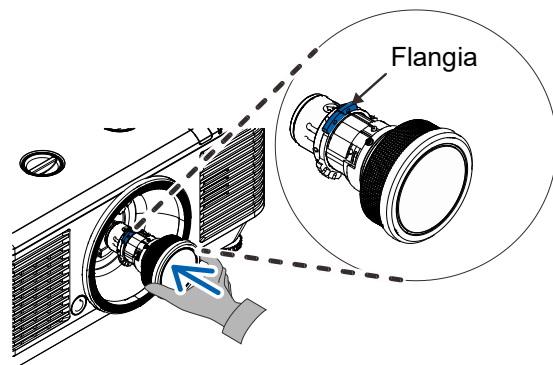

2. Ruotare l'obiettivo in senso orario finché non scatta in posizione.

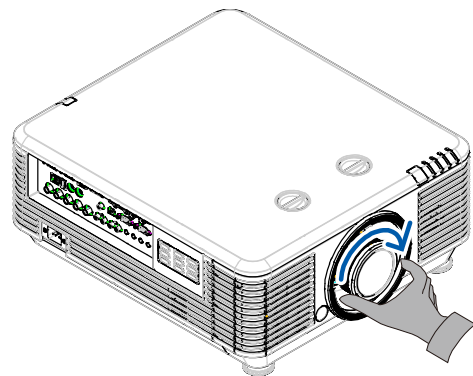

Rimozione dell'obiettivo esistente dal proiettore

**1.** Premere il tasto di RILASCIO OBIETTIVO in posizione di sblocco.

**2.** Afferrare l'obiettivo.

**3.** Ruotare l'obiettivo in senso antiorario.  
L'obiettivo esistente verrà sganciato.

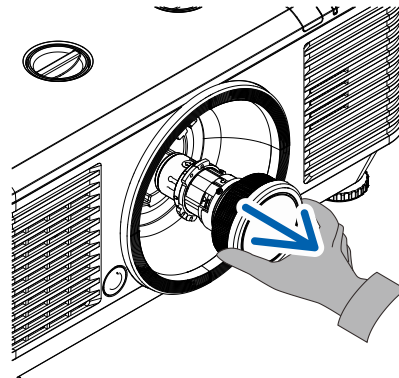
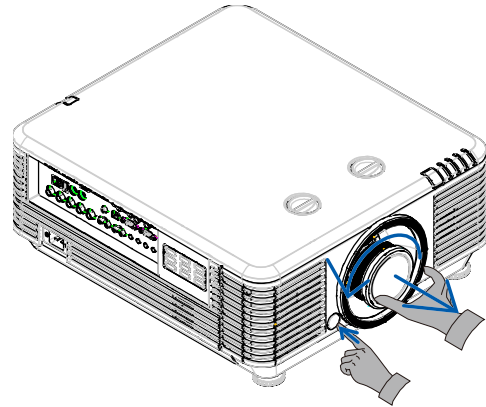

**4.** Estrarre lentamente l'obiettivo esistente.

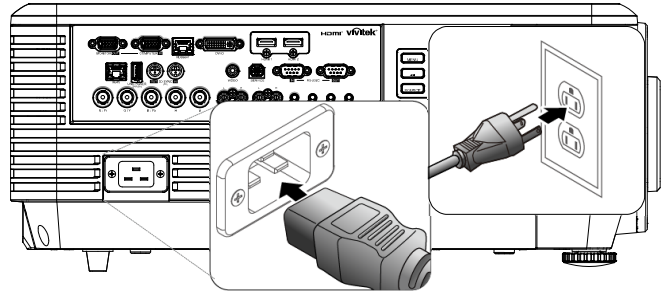

## Avvio e spegnimento del proiettore

1. Collegare saldamente il cavo di alimentazione ed il cavo del segnale. Se collegato, il LED alimentazione lampeggia da verde a verde intenso.



2. Accendere la sorgente luminosa premendo il tasto “” sul proiettore oppure “” sul telecomando.

Ora il LED PWR lampeggerà di luce verde.

La schermata di avvio verrà visualizzata in circa 30 secondi. La prima volta che si usa il proiettore, è possibile selezionare la lingua preferita dal menu rapido una volta visualizzata la schermata di avvio. (Vedere [Impostazione della lingua del menu OSD](#) a pag. 25)

Fare riferimento a [Impostazione di una password di accesso \(blocco di sicurezza\)](#) a pagina 17 se il blocco di sicurezza è abilitato.

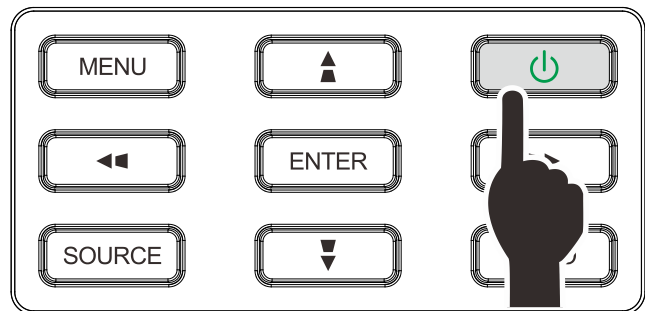

- 3.** Se è collegato più di un dispositivo di ingresso, premere il tasto **ORIGINE** e utilizzare ▲▼ per scorrere tra i dispositivi.  
(Component è supportato tramite l'adattatore RGB-Component.)

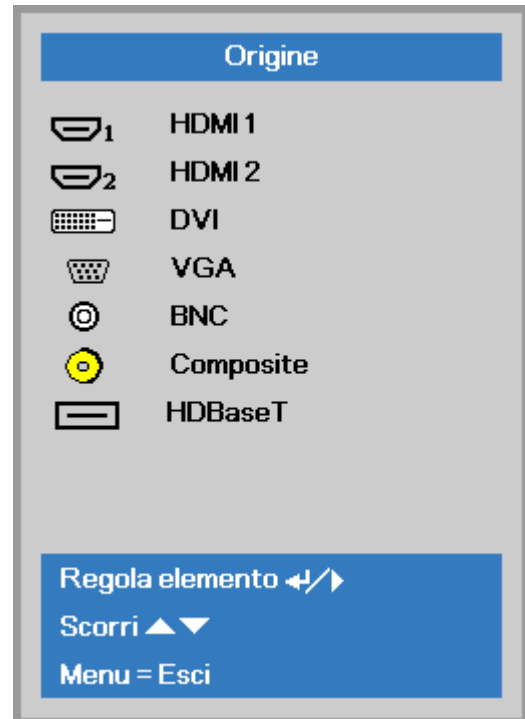

- HDMI 1: Compatibile High Definition Multimedia Interface
- HDMI 2: Compatibile High-Definition Multimedia Interface
- DVI: DVI
- VGA: RGB analogico  
Ingresso YCbCr / YPbPr DVD o ingresso YPbPr HDTV tramite connettore D-sub
- BNC: RGB analogico
- Composite: Video composito tradizionale
- HDBaseT: Video digitale tramite trasmettitore HDBaseT

Nota:

Si consiglia di utilizzare una unità TX HDBaseT (ESTENSORE VIDEO) certificata – Rexton (EVBMN-110L38) per la funzione HDBaseT e non si garantisce la risposta completa in caso di utilizzo di unità TX di altre marche.

Con un singolo cavo CAT5e/6 HDBaseT, il proiettore supporta distanze di collegamento HDBaseT fino a 100 m.

- 4.** Quando appare il messaggio "Alimentazione off? Premere di nuovo Alimentaz", quindi il tasto **Power**. Il proiettore si spegne.

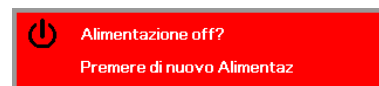

**Attenzione:**

Non scollegare il cavo di alimentazione finché il LED POWER smette di lampeggiare, ad indicare che il proiettore si è raffreddato.



## Impostazione di una password di accesso (blocco di sicurezza)

Per impostare un password per impedire l'uso non autorizzato del proiettore è possibile usare i quattro tasti freccia. Quando si attiva la password, questa deve essere inserita dopo l'accensione del proiettore. (Vedere [Spostamento tra gli OSD](#) pag. 24 e [Impostazione della lingua del menu OSD](#) pag. 25 per aiuto sull'uso dei menu OSD).



### Importante:

Conservare la password in un luogo sicuro. Senza password, non sarà possibile usare il proiettore. Se si perde la password, rivolgersi al proprio rivenditore sulle relative istruzioni per la cancellazione della password.

1. Premere il pulsante **MENU** per aprire il menu OSD.

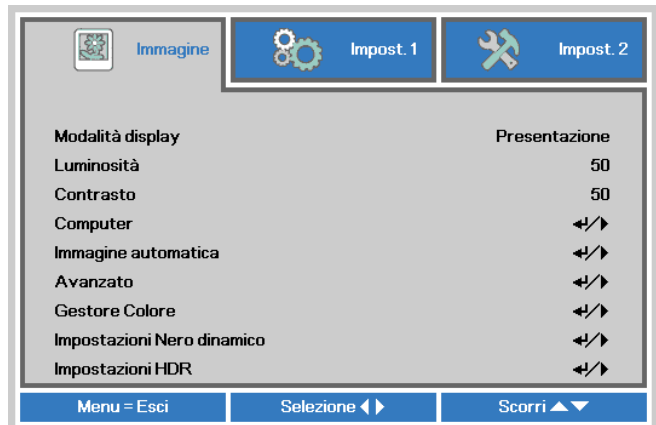

2. Premere il tasto cursore ◀▶ per spostarsi al menu **Impost. 1** e premere il tasto cursore ▲▼ per selezionare **Avanzato 1**.

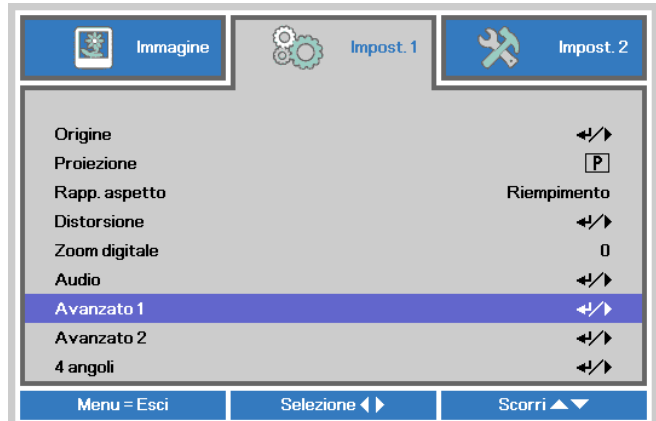

3. Premere ◀ (Invio) / ▶ per accedere al menu secondario **Avanzate 1**. Premere il tasto cursore ▲▼ per selezionare **Blocco di sicurezza**.



4. Premere il tasto cursore ◀▶ per accedere e abilitare o disabilitare la funzione di blocco di sicurezza.

Una finestra di dialogo password apparirà automaticamente.

5. È possibile utilizzare i pulsanti cursore ▲▼◀▶ sul tastierino o sul telecomando per immettere la password. Si può usare la stessa combinazione inclusa la stessa freccia cinque volte, ma non meno di cinque.

Per impostare la password premere i pulsanti cursore in qualsiasi ordine. Premere il pulsante **MENU** per chiudere la finestra.

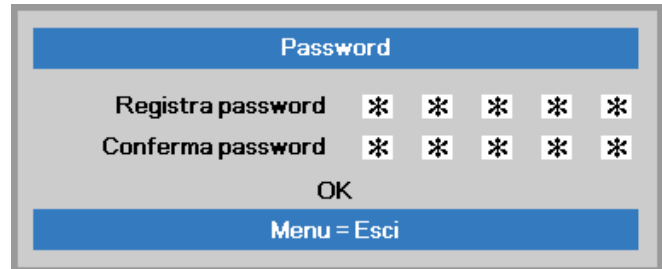
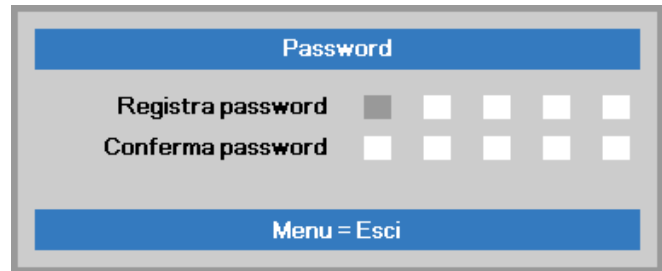

6. Viene visualizzata la conferma della password alla pressione del pulsante di accensione nel caso in cui sia abilitato il **Blocco di sicurezza**. Inserire la password nell'ordine indicato al punto 5. In caso di dimenticanza della password rivolgersi al centro assistenza. Il centro servizi convaliderà l'utente e aiutare nel ripristino della password.

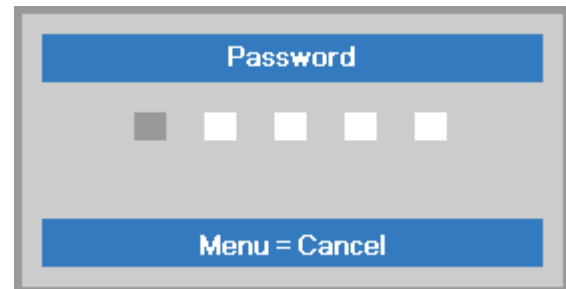

## Regolazione del livello del proiettore

Annotare quanto segue per l'impostazione del proiettore.

- *Il tavolo o il piedistallo del proiettore devono essere in piano e resistenti.*
- *Posizionare il proiettore in modo che sia perpendicolare allo schermo.*
- *Assicurarsi che i cavi siano in una posizione sicura. Si può infatti inciampare su di essi.*

1. Girare in senso antiorario i regolatori per sollevare il proiettore.

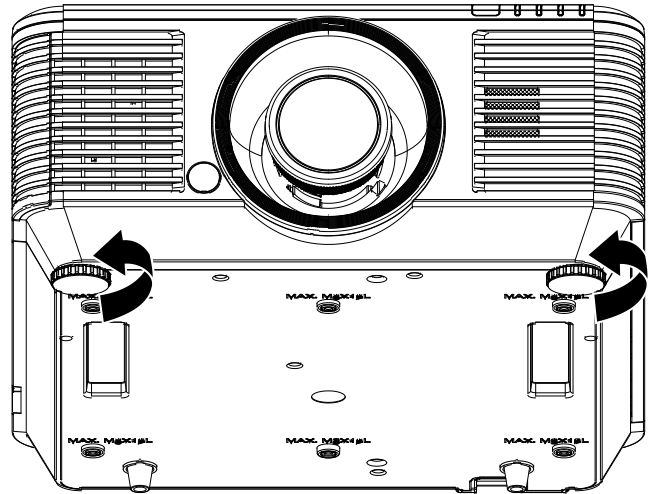

2. Sollevare il proiettore e girare in senso orario i regolatori per abbassare il proiettore.

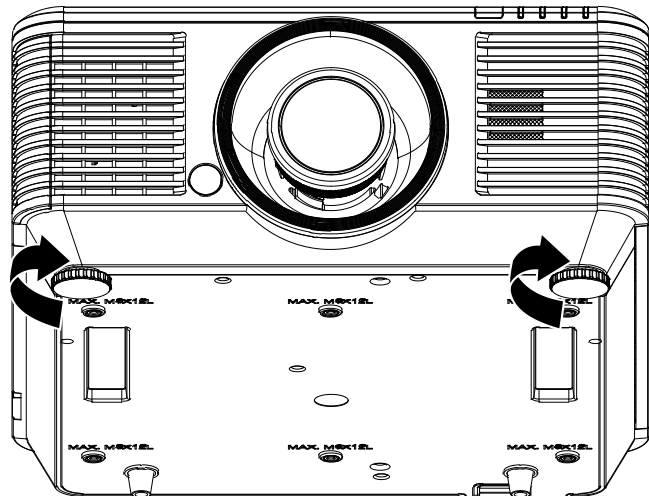

## Regolazione della posizione dell'immagine proiettata mediante di spostamento dell'obiettivo

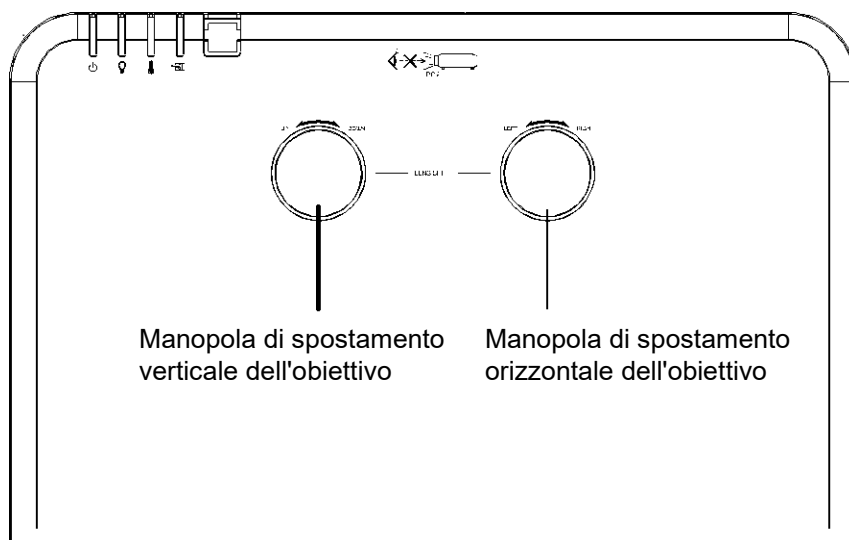

La funzione Shift consente lo spostamento dell'obiettivo per la regolazione della posizione dell'immagine proiettata sia in orizzontale che in verticale entro il range indicato di seguito.

Shift è un sistema univoco che consente lo spostamento dell'obiettivo pur mantenendo un rapporto di contrasto ANSI molto più elevato rispetto ai sistemi tradizionali.

**Nota:**

*Non ruotare ulteriormente la manopola di spostamento dell'obiettivo quando si avverte un clic e premere leggermente la manopola per ruotare indietro.*

## Regolazione della posizione dell'immagine verticale

L'altezza dell'immagine verticale può essere regolata tra 55% e -15% della posizione offset. La regolazione dell'altezza dell'immagine verticale massima può essere limitata dalla posizione dell'immagine orizzontale. Ad esempio, non è possibile ottenere l'altezza della posizione dell'immagine verticale massima indicata in precedenza se la posizione dell'immagine orizzontale è al massimo. Consultare lo schema Gamma di spostamento di seguito per ulteriori chiarimenti.

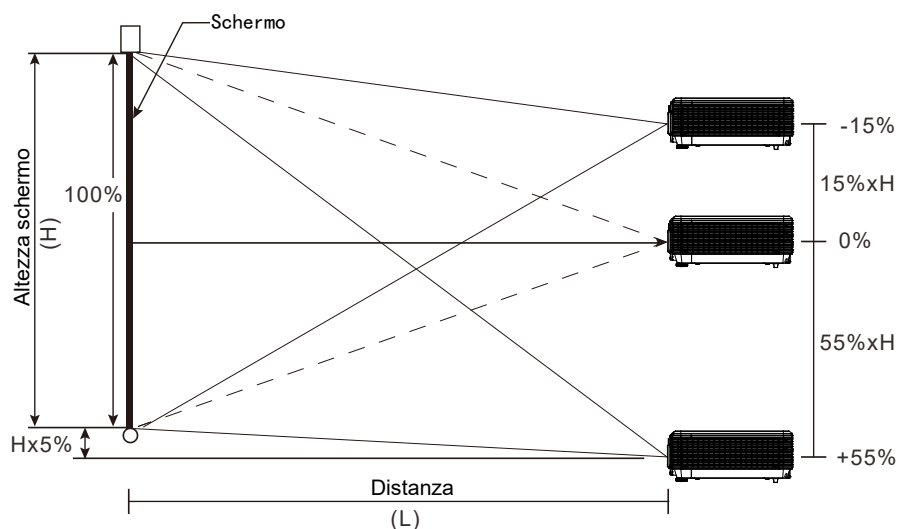

## Regolazione della posizione dell'immagine orizzontale

Se la lente è nella posizione centrale, la posizione dell'immagine orizzontale può essere regolata a sinistra o a destra fino a un massimo del 5% dell'ampiezza dell'immagine. La regolazione dell'altezza dell'immagine orizzontale massima può essere limitata dalla posizione dell'immagine verticale. Ad esempio, non è possibile ottenere la posizione dell'immagine orizzontale massima se la posizione dell'immagine verticale è al massimo. Consultare lo schema Gamma di spostamento di seguito per ulteriori chiarimenti.

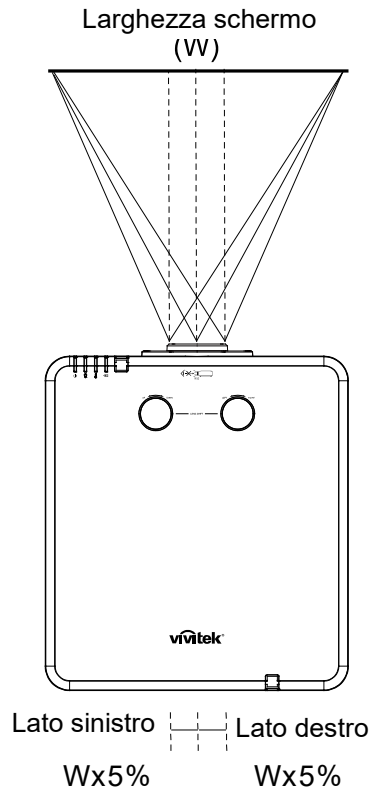

## Schema Gamma di spostamento

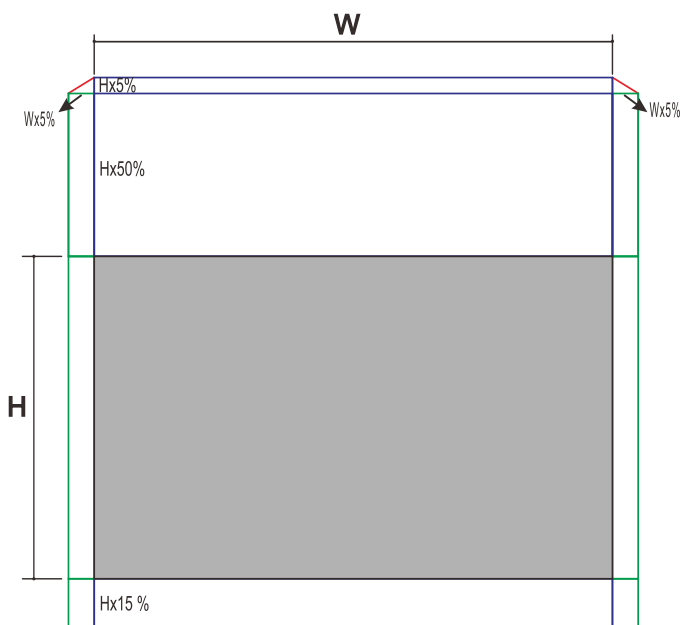

Quando W e H sono allo 0% della posizione offset  
 Max. spostamento verso l'alto  $H = H \times 55\%$   
 Max. spostamento verso il basso  $H = H \times 15\%$   
 Max. spostamento  $W = W \times 5\%$   
 Quando il max. spostamento W è  $W \times 5\%$   
 Max. spostamento  $H = H \times 50\%$   
 Quando il max. spostamento W è  $H \times 55\%$   
 Max. spostamento  $W = H \times 0\%$

## Regolazione dello zoom, messa a fuoco e distorsione

1. Usare il controllo immagine **Image-zoom** (solo sul proiettore) per ridimensionare l'immagine proiettata e le dimensioni dello schermo. **B**
2. Usare il controllo di messa a fuoco **Image-focus** (solo sul proiettore) per rendere più nitida l'immagine proiettata. **A**

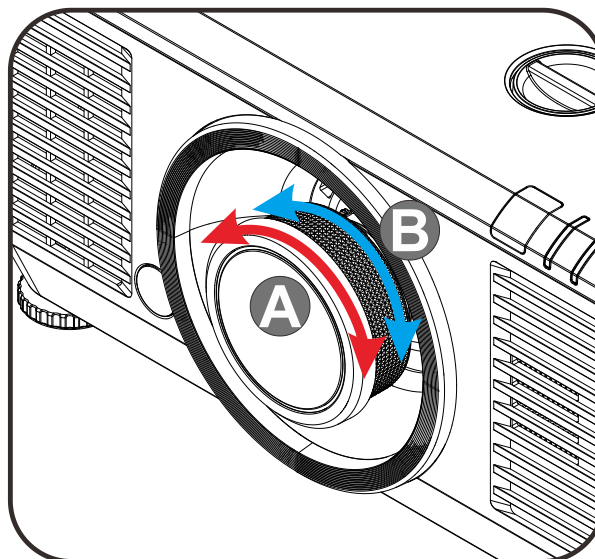

3. Premere i tasti / (del proiettore o del telecomando) per correggere la distorsione trapezoidale dell'immagine verticale o orizzontale oppure premere il tasto **Keystone** (del telecomando) per selezionare la correzione della distorsione V (verticale) o H (orizzontale).

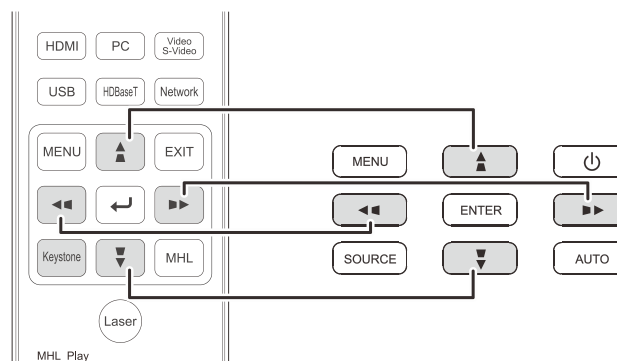

Telecomando e pannello OSD

4. Il comando della distorsione appare sul display.

Premere / per selezionare Correzione verticale dell'immagine.

Premere / per selezionare Correzione orizzontale dell'immagine.

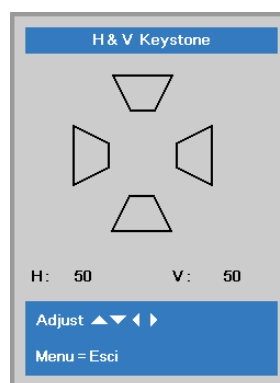

## Regolazione del volume

1. Premere i tasti **Volume** sul telecomando.

Il comando del volume appare sul display.

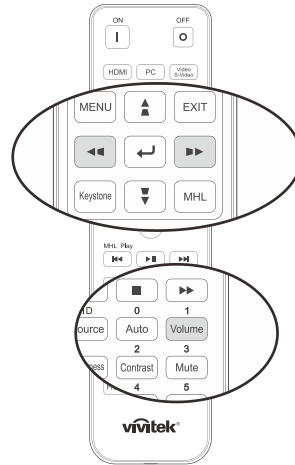

2. Premere i tasti ◀ / ▶ sul tastierino per regolare **Volume +/-**.



3. Premere il tasto **MUTE** per disattivare il volume (questa funzione è disponibile solo sul telecomando).

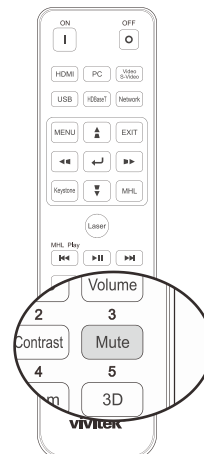

## IMPOSTAZIONI DEL MENU OSD

### Comandi del menu OSD

Il proiettore dispone di un OSD che consente di effettuare le regolazioni dell'immagine e modificare varie impostazioni.

### Spostamento tra gli OSD

È possibile utilizzare i tasti cursore del telecomando o i tasti del proiettore per spostarsi ed apportare modifiche all'OSD. L'illustrazione seguente mostra i tasti corrispondenti sul proiettore.

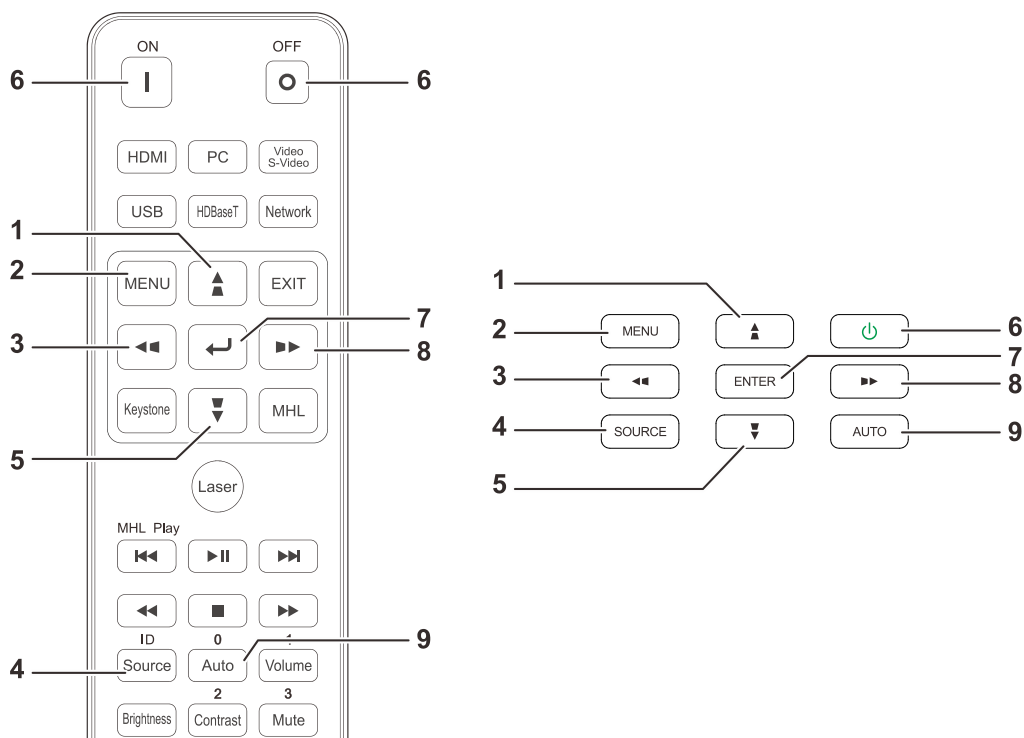

1. Per accedere all'OSD, premere il tasto **MENU**.
2. Sono presenti tre menu. Premere i tasti cursore ◀ / ▶ per spostarsi tra i menu.
3. Premere i tasti cursore ▲ / ▼ per spostarsi verso l'alto e il basso in un menu.
4. Premere i tasti cursore ◀ / ▶ per modificare i valori delle impostazioni.
5. Premere il tasto **MENU** per chiudere l'OSD o uscire da un menu secondario. Premere il tasto **Esci** per tornare al menu precedente.

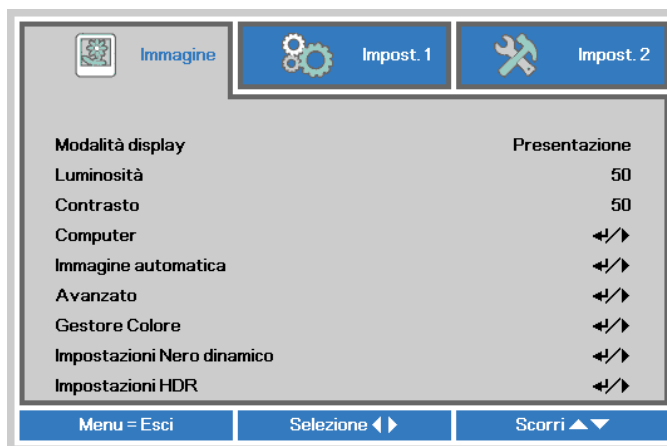

**Nota:**

In base alla sorgente video, non tutte le voci dell'OSD sono disponibili. Ad esempio gli elementi **Posizione orizzontale/verticale** nel menu **Computer** possono essere modificato solo se si è connessi a un PC. Non è possibile accedere alle voci non disponibili, le quali sono riportate in grigio.



## Impostazione della lingua del menu OSD

Impostare la lingua del menu OSD sulla lingua preferita prima di continuare.

1. Premere il tasto **MENU**. Premere il tasto cursore ◀▶ per spostarsi nell'impostazione di base **Impost. 1**. Premere il tasto cursore ▲▼ per spostarsi nel menu **Avanzato 1**.

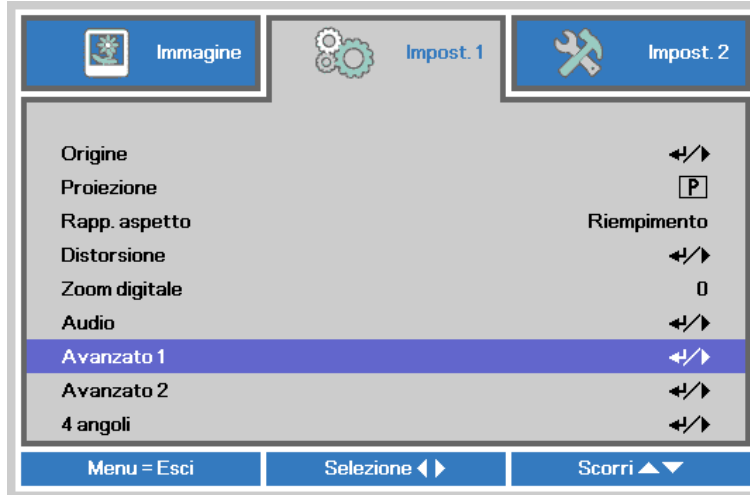

2. Premere ◀ (Invio) / ▶ per accedere al menu secondario **Avanzate 1**. Premere il tasto cursore ▲▼ finché non viene evidenziato **Lingua**.



3. Utilizzare i pulsanti cursore per selezionare la lingua desiderata.
4. Premere il tasto **MENU** quattro volte per chiudere l'OSD.

## Panoramica del menu OSD

Utilizzare la seguente illustrazione per trovare rapidamente un'impostazione o determinare la gamma di un'impostazione.

Menu principale	Sottomenu	Impostazioni		
Immagine	Modalità display	Presentazione, Luminoso, Gioco, Film, Vivido, TV, sRGB, DICOM SIM, Utente, Utente2		
	Luminosità	0~100		
	Contrasto	0~100		
	Computer	Pos. orizzontale	-5~5 (dipende da Sincronizzazione automatica)	
		Pos. verticale	-5~5 (dipende da Sincronizzazione automatica)	
		Frequenza	0~31	
		Monitoraggio	-5~5	
		Sinc. Autom.	Attiva, Disattiva	
	Immagine automatica			
	Avanzato	Colore Brillante	0~10	
		Nitidezza	0~31	
		Gamma	1,8, 2,0, 2,2, 2,4, B/N, Lineare	
		Temperatura Colore	Caldo, Normale, Freddo	
		Video AGC	Disattiva, Attiva	
		Saturazione Colore	0~100	
		Tinta Colore	0~100	
		Bilanciamento del bianco	Guadagno R	0~200
			Guadagno G	0~200
			Guadagno B	0~200
	Offset R		-100~100	
	Offset G		-100~100	
	Gestore Colore	Rosso	Tonalità, Saturazione, Guadagno	
		Verde	Tonalità, Saturazione, Guadagno	
Blu		Tonalità, Saturazione, Guadagno		
Ciano		Tonalità, Saturazione, Guadagno		
Magenta		Tonalità, Saturazione, Guadagno		
Giallo		Tonalità, Saturazione, Guadagno		
Bianco		Rosso, Verde, Blu		
Nero dinamico Impostazioni	Nero dinamico	Disattiva, Attiva		
	Timer spegnimento luce	Disabilita, 0.5 sec, 1 sec, 2 sec, 3 sec, 4 sec		
Impostazioni HDR	Controllp HDR	Disattiva, Automatico, Attiva		
	Moalità HDR	PQ-L300, PQ-L400, PQ-L500, PQ-L600		

Menu principale	Sottomenu	Impostazioni		
Impostazioni 1	Origine	Origine		
	Proiezione	Selezione sorgente di ingresso di riferimento (IR/tastiera)		
	Rapp. aspetto	Normale, Reale, Soffitto, Reale+Soffitto		
	Distorsione	Riempi, 4:3, 16:9, Letter Box, Nativo, 2,35:1		
	Zoom digitale	H: -25 ~ +25 V: -30 ~ +30		
	Audio	Volume	-10~10	
		Muto	0~10	
		Altoparlante interno	Disattiva, Attiva	
	Avanzato 1	Lingua	Disattiva, Attiva	
		Blocco di sicurezza	English, Français, Deutsch, Español, Português, 简体中文, 繁體中文, Italiano, Norsk, Svenska, Nederlands, Русский, Polski, Suomi, Ελληνικά, 한국어, Magyar, Čeština, العربية, Türkçe, Việt, 日本語, עברית, فارسی, Dansk, Fran. Can.	
		Sfondo schermo	Disattiva, Attiva	
		Logo d'avvio	Nero, Rosso, Verde, Blu, Bianco	
		Closed Captioning	Std., Nero, Blu	
		blocco tastiera	Disattiva, Attiva	
		Impostazione 3D	3D	Disattiva, DLP-Link, IR
			Sincronizzazione inversa 3D	Disattiva, Attiva
			Formato 3D	Frame Packing, Top/Bottom, Side-By-Side, Frame Sequential, Auto
			Ritardo uscita Sincronizzazione 3D	0~359
	Ingresso Sincronizzazione 3D		Interno, Esterno	
	Avanzato 2	Modello di prova	Uscita sincronizzazione 3D	Interno, Bypass
			4 angoli	In alto a sinistra / In alto a destra / In basso a destra / In basso a sinistra
		Spost. immagine oriz.	Nessuno, Gradazioni RGB, Barre dei colori, Barre di punto, Scacchiera, Griglia, Linee orizzontali, Linee verticali, Linee diagonali, Gradazione orizzontale, Gradazione verticale, Bianco, Rosso, Verde, Blu, Nero	
		Spost. Immagine vert.	-50~50	
				-50~50

Menu principale	Sottomenu	Impostazioni		
Impostazioni 2	Origine auto.	Disattiva, Attiva		
	Spegn. assenza segn. (min)	0~180		
	Accensione auto	Disattiva, Attiva		
	Impostazione luce	Modalità luce	Normale, Eco, Eco Plus, Attenuazione, Attenuazione estrema, Luce personalizzata	
		Luce personalizzata	50~200	
		Luminosità costante	Disattiva, Attiva	
	Ripristina tutto			
	Stato	Sorg. ingresso		
		Informazioni		
		Ore luce		
		Versione software		
		Remote ID		
		Numero di serie		
		Ore filtro aria		
	Avanzato 1	Posizione menu	Centro, Giù, Su, Sinistra, Destra	
		Trasparenza OSD	0%, 25%, 50%, 75%, 100%	
		Modalità bassa energia	Attiva, Riattivazione LAN	
		Velocità ventola	Normale, Alto	
		Info luce	Normale, Eco, Eco Plus, Attenuazione, Attenuazione estrema, Luce personalizzata	
		ID Proiettore	0~98	
		Remote ID	Impostazione predefinita, 1, 2, 3, 4, 5, 6, 7	
		Rete	Stato rete	Connetti, Disconnetti
			DHCP	Attiva, Disattiva
			Indirizzo IP	0~255, 0~255, 0~255. 0~255
			Subnet mask	0~255, 0~255, 0~255. 0~255
			Gateway	0~255, 0~255, 0~255. 0~255
			DNS	0~255, 0~255, 0~255. 0~255
		Applica	Ok / Annulla	
		HDBaseT-IR/RS232	HDBaseT-IR/RS232	Disattiva, Attiva
	IR frontale		Attiva, Disattiva	
	IR posteriore		Attiva, Disattiva	
	Avanzato 2	Timer sospensione	0~600	
		Filtro origine	HDMI1	Disabilita, Abilita
HDMI2			Disabilita, Abilita	
DVI			Disabilita, Abilita	
VGA			Disabilita, Abilita	
BNC			Disabilita, Abilita	
Composite			Disabilita, Abilita	
HDBaseT		Disabilita, Abilita		
Ripristino timer filtro aria		OK / Annulla		
Spazio Colore		Auto, RGB, YUV		
Intervallo di quantizzazione	Auto, Intero, Limitato			
HDMI EDID	Migliorato, Standard			

## Menu Immagine



### Attenzione!

Tutti i parametri della modalità di visualizzazione saranno salvati nella modalità utente quando vengono cambiati.

Premere il pulsante **MENU** per aprire il menu **OSD**. Utilizzare i pulsanti cursore ◀▶ per selezionare il **Menu Immagine**. Utilizzare i pulsanti cursore ▲▼ per spostarsi su e giù nel menu **Immagine**. Premere ◀▶ per accedere e modificare i valori per le impostazioni.

7.91

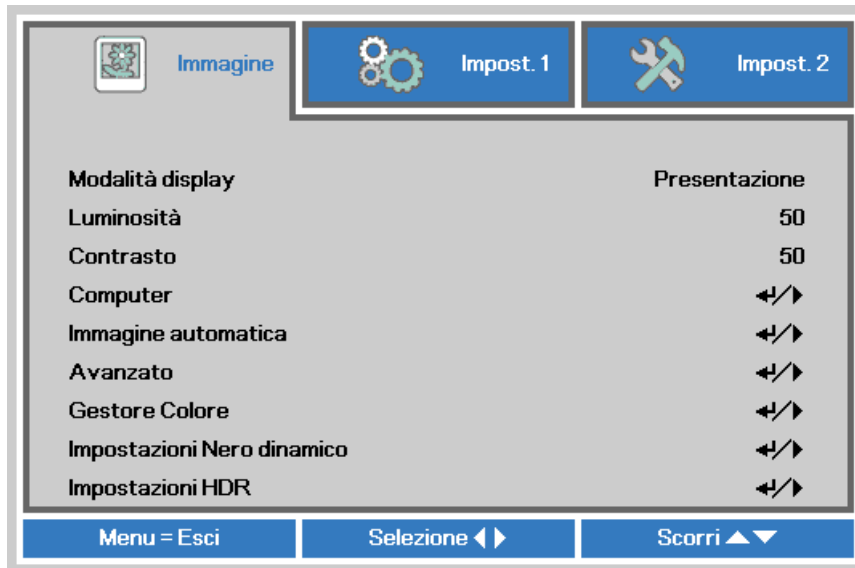

ELEMENTO	DESCRIZIONE
Modalità display	Premere il tasto cursore ◀▶ per accedere e impostare Modalità display.
Luminosità	Premere il tasto cursore ◀▶ per accedere e regolare la luminosità del display.
Contrasto	Premere il tasto cursore ◀▶ per accedere e regolare il contrasto del display.
Computer	Premere ◀ (Invio) / ▶ per accedere al menu Computer. Vedere <a href="#">Menu Computer</a> a pagina 30.
Immagine automatica	Premere ◀ (Invio) / ▶ per regolare automaticamente fase, tracking, dimensioni e posizione.
Avanzato	Premere ◀ (Invio) / ▶ per aprire il menu Avanzato. Vedere <a href="#">Funzione Avanzato</a> a pag. 31.
Gestore Colore	Premere ◀ (Invio) / ▶ per accedere al menu Gestore Colore. Vedere pagina 33 per ulteriori informazioni su <a href="#">Gestore Colore</a> .
Impostazioni Nero dinamico	Premere il tasto ◀ (Invio) / ▶ per accedere al menu Impostazioni Nero dinamico. Vedere pagina 34 per ulteriori informazioni su <a href="#">Impostazioni Nero dinamico</a> .
Impostazioni HDR	Premere il tasto ◀ (Invio) / ▶ per accedere al menu Impostazioni HDR. Vedere pagina 35 per ulteriori informazioni su <a href="#">Impostazioni HDR</a> .

## Menu Computer

Premere il tasto **MENU** per aprire il menu **OSD**. Premere i tasti cursore ◀▶ per portarsi al menu **Immagine**. Premere ▲▼ per spostarsi al menu **Computer**, quindi premere **Enter** o ▶. Premere ▲▼ per spostarsi verso l'alto o il basso nel menu **Computer**.

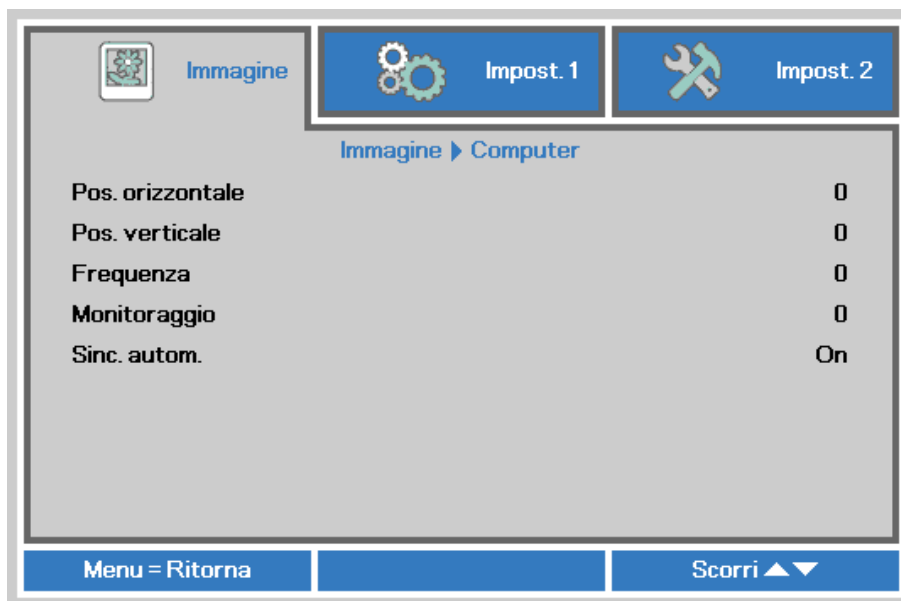

ELEMENTO	DESCRIZIONE
Pos. orizzontale	Premere il tasto cursore ◀▶ per accedere e regolare la posizione del display a sinistra o a destra.
Pos. verticale	Premere il tasto cursore ◀▶ per accedere e regolare la posizione del display in alto o in basso.
Frequenza	Premere il tasto cursore ◀▶ per accedere e regolare il clock di campionamento A/D.
Monitoraggio	Premere il tasto cursore ◀▶ per accedere e regolare il dot di campionamento A/D.
Sinc. autom.	Premere il tasto cursore ◀▶ per accedere e regolare la posizione di sincronizzazione automatica su attivata o disattivata.

## Funzione Avanzato

Premere il tasto **MENU** per aprire il menu **OSD**. Premere i tasti cursore ◀▶ per portarsi al menu **Immagine**. Premere ▲▼ per spostarsi al menu **Avanzato**, quindi premere **Enter** o ▶. Premere ▲▼ per spostarsi verso l'alto o il basso nel menu **Avanzato**.



ELEMENTO	DESCRIZIONE
Colore Brillante	Premere il tasto cursore ◀▶ per accedere e regolare il valore Colore Brillante.
Nitidezza	Premere il tasto cursore ◀▶ per accedere e regolare la nitidezza del display.
Gamma	Premere il tasto cursore ◀▶ per accedere e regolare la correzione gamma del display.
Temperatura Colore	Premere il tasto cursore ◀▶ per accedere e regolare la temperatura colore.
Video AGC	Premere i tasti ◀▶ per accedere e attivare o disattivare il controllo guadagno automatico per sorgente video.
Saturazione Colore	Premere il tasto cursore ◀▶ per accedere e regolare la saturazione video.
Tinta Colore	Premere il tasto cursore ◀▶ per accedere e regolare la tonalità/tinta colore.
Bilanciamento del bianco	Premere il tasto <b>ENTER/ ▶</b> per accedere al sottomenu <b>Bilanciamento del bianco</b> . Vedere <a href="#">Bilanciamento del bianco</a> a pagina 32

## Bilanciamento del bianco

Premere il tasto **ENTER** per accedere al sottomenu **Bilanciamento del bianco**.



ELEMENTO	DESCRIZIONE
Guadagno R	Premere i tasti ◀▶ per regolare il guadagno del rosso.
Guadagno G	Premere i tasti ◀▶ per regolare il guadagno del verde.
Guadagno B	Premere i tasti ◀▶ per regolare il guadagno del blu.
Offset R	Premere i tasti ◀▶ per regolare l'offset del rosso.
Offset G	Premere i tasti ◀▶ per regolare l'offset del verde.
Offset B	Premere i tasti ◀▶ per regolare l'offset del blu.



## Gestore Colore

Premere il tasto **Menu** per aprire il menu **OSD**. Premere i tasti cursore ◀▶ per portarsi al menu **Immagine**. Premere ▼▲ per spostarsi al menu **Gestore Colore** e premere **Enter** o ▶. Premere i tasti cursore ▼▲ per spostarsi verso l'alto o il basso nel menu **Gestore colore**.



ELEMENTO	DESCRIZIONE
Rosso	Selezionare per entrare in Gestore Colore \ Rosso. Utilizzare i pulsanti ◀▶ per regolare Tonalità, Saturazione e Guadagno.
Verde	Selezionare per entrare in Gestore Colore \ Verde. Utilizzare i pulsanti ◀▶ per regolare Tonalità, Saturazione e Guadagno.
Blu	Selezionare per entrare in Gestore Colore \ Blu. Utilizzare i pulsanti ◀▶ per regolare Tonalità, Saturazione e Guadagno.
Ciano	Selezionare per entrare in Gestore Colore \ Ciano. Utilizzare i pulsanti ◀▶ per regolare Tonalità, Saturazione e Guadagno.
Magenta	Selezionare per entrare in Gestore Colore \ Magenta. Utilizzare i pulsanti ◀▶ per regolare Tonalità, Saturazione e Guadagno.
Giallo	Selezionare per entrare in Gestore Colore \ Giallo. Utilizzare i pulsanti ◀▶ per regolare Tonalità, Saturazione e Guadagno.
Bianco	Selezionare per entrare in Gestore Colore \ Bianco. Utilizzare i pulsanti ◀▶ per regolare Rosso, Verde e Blu.

### Impostazioni Nero dinamico

Premere il tasto **Menu** per aprire il menu **OSD**. Premere i tasti cursore ◀▶ per portarsi al menu **Immagine**. Premere il tasto ▼▲ per portarsi al menu **Impostazioni Nero dinamico**, quindi premere il tasto **Enter** o ▶. Premere il tasto ▼▲ per spostarsi verso l'alto o il basso nel menu **Impostazioni Nero dinamico**.



ELEMENTO	DESCRIZIONE
Nero dinamico	Selezionare per accedere a Nero Dinamico in modalità Normale e modalità Eco Premere il tasto ◀▶ per regolare su Attiva o Disattiva
Timer spegnimento luce	Selezionare per accedere a Timper spegnimento luce. Premere il tasto ◀▶ per regolare su Disabilita, 0.5 sec, 1 sec, 2 sec, 3 sec, 4 sec

## Impostazioni HDR

Premere il tasto **Menu** per aprire il menu **OSD**. Premere i tasti cursore ◀▶ per portarsi al menu **Immagine**. Premere il tasto ▼▲ per portarsi al menu **Impostazioni HDR**, quindi premere il tasto **Enter** o ▶. Premere ▼▲ per spostarsi verso l'alto o il basso nel menu **Impostazioni HDR**.

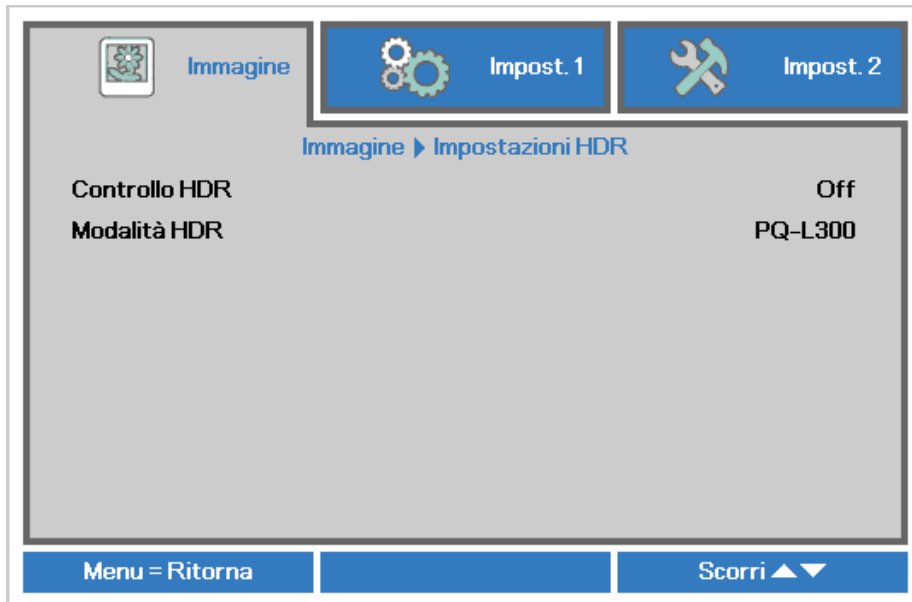

ELEMENTO	DESCRIZIONE
Controllo HDR	Selezionare per accedere a Impostazioni HDR. Premere il tasto ◀▶ per regolare su Attiva o Disattiva
Modalità HDR	Selezionare per accedere a Timer spegnimento luce. Premere il tasto ◀▶ per regolare su PQ-L300, PQ-L400, PQ-L500, PQ-L600

**Nota:**

*Se si desidera accedere a Impostazioni HDR, assicurarsi che la sorgente HDMI sia con HDR-10 o HLG.*

## Menu Impostazioni 1

Premere il tasto **MENU** per aprire il menu **OSD**. Premere il tasto cursore ◀▶ per spostarsi nel menu **Impost. 1**. Premere il tasto cursore ▲▼ per sostarsi verso l'alto e il basso nel menu **Impost. 1**. Premere ◀▶ per accedere e modificare i valori per le impostazioni.

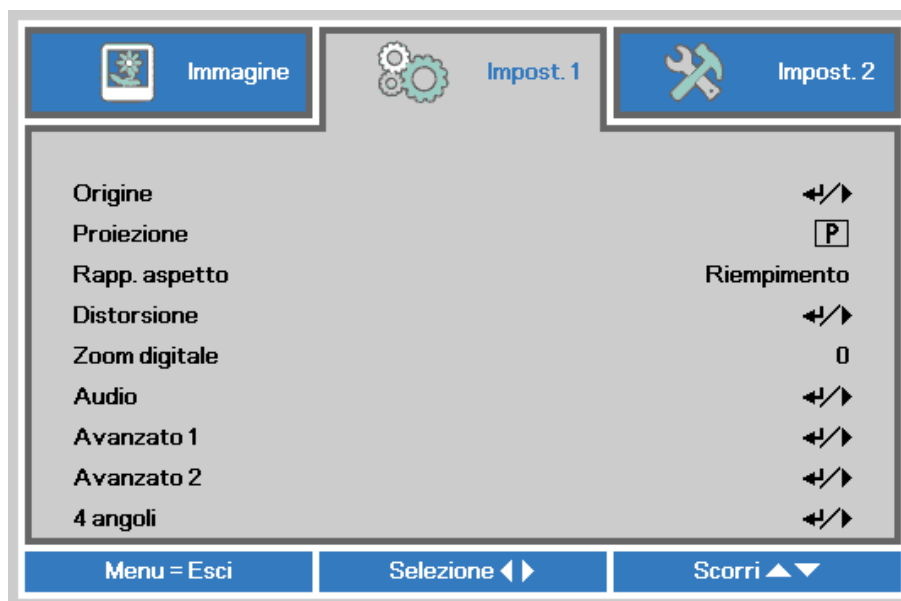

ELEMENTO	DESCRIZIONE
Origine	Premere il tasto cursore ◀▶ per accedere al menu Origine. Fare riferimento all'Origine in ingresso, selezionare (IR/Tastierino).
Proiezione	Premere il tasto cursore ◀▶ per accedere e scegliere tra quattro metodi di proiezione.
Rapp. aspetto	Premere il tasto cursore ◀▶ per accedere e regolare le proporzioni video.
Distorsione	Premere ◀ (Invio) / ▶ per accedere al menu keystone. Vedere <a href="#">Distorsione</a> a pagina 37.
Zoom digitale	Premere il tasto cursore ◀▶ per accedere e regolare il menu Zoom digitale.
Audio	Premere il tasto ◀ (Invio) / ▶ per accedere al menu Audio. Vedere <a href="#">Audio</a> a pagina 37.
Avanzato 1	Premere ◀ (Invio) / ▶ per accedere al menu Avanzato. Vedere <a href="#">Funzione Avanzato 1</a> a pagina 38.
Avanzato 2	Premere ◀ (Invio) / ▶ per accedere al menu Avanzato 2. Vedere <a href="#">Funzione Avanzato 2</a> a pagina 40.
4 angoli	Premere ◀ (Invio) / ▶ per accedere al menu secondario 4 angoli. Vedere <a href="#">4 angoli</a> a pagina 41. <b>Nota:</b> Senza supporto con modalità 3D attivata.

## Distorsione

Premere il tasto **Menu** per aprire il menu **OSD**. Premere i tasti cursore ◀▶ per portarsi al menu **Impostazioni 1**. Premere ▼▲ per spostarsi al menu **Distorsione**, quindi premere **Enter** o ▶. Premere ▼▲ per regolare i valori verticali da -30 a 30. Premere ◀▶ per regolare i valori orizzontali da -25 a 25.

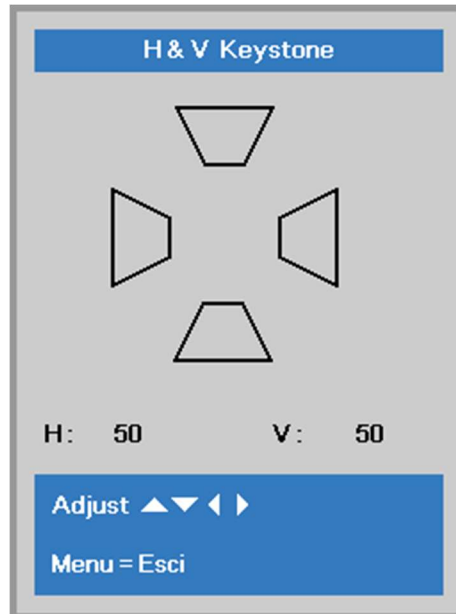

## Audio

Premere il tasto **Menu** per aprire il **menu OSD**. Premere i tasti cursore ◀▶ per portarsi al menu **Impost 1**. Premere i tasti cursore ▼▲ per portarsi al menu **Audio** e poi premere il tasto **Enter** o ▶. Premere i tasti cursore ▼▲ per spostarsi verso l'alto o il basso nel menu **Audio**.



ELEMENTO	DESCRIZIONE
Volume	Premere i tasti ◀▶ per accedere e regolare il volume audio.
Muto	Premere i tasti ◀▶ per accedere e attivare o disattivare gli altoparlanti.
Altoparlante interno	Premere il tasto cursore ◀▶ per selezionare l'attivazione o la disattivazione dell'uscita dell'altoparlante interno.

## Funzione Avanzato 1

Premere il tasto **Menu** per aprire il menu **OSD**. Premere i tasti cursore ◀▶ per portarsi al menu **Impost. 1**. Premere i tasti cursore ▲▼ per portarsi al menu **Avanzate 1** e poi premere il tasto **Enter** o ▶. Premere i tasti cursore ▲▼ per sostarsi verso l'alto o il basso nel menu **Avanzate 1**. Premere ◀▶ per accedere e modificare i valori dell'impostazione.

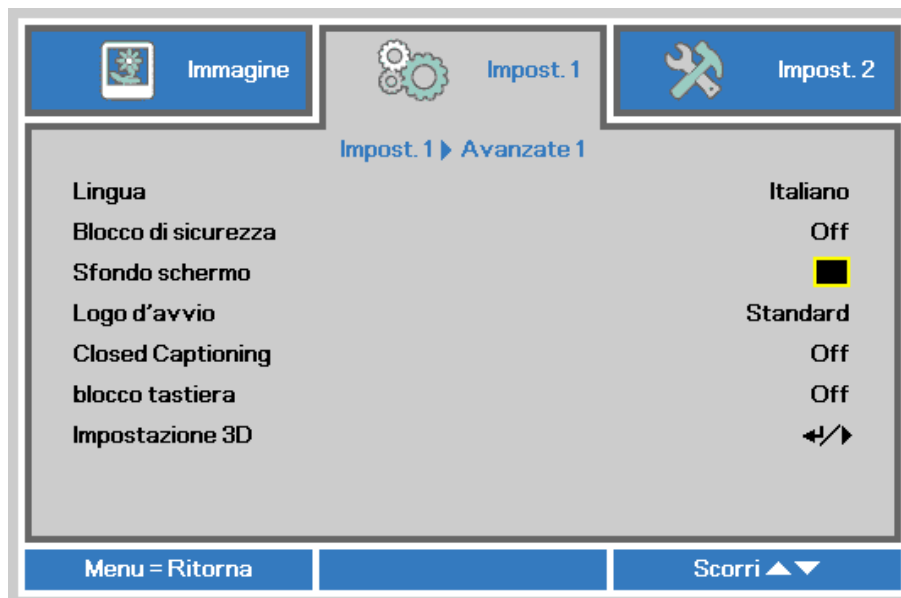

ELEMENTO	DESCRIZIONE
Lingua	Premere i tasti cursore ◀▶ per accedere e selezionare un altro menu di localizzazione.
Blocco di sicurezza	Premere il tasto cursore ◀▶ per accedere e abilitare o disabilitare la funzione di blocco di sicurezza.
Sfondo schermo	Premere il tasto cursore ◀▶ per accedere e selezionare un altro colore per lo sfondo dello schermo.
Logo d'avvio	Premere il tasto cursore ◀▶ per accedere e attivare o disattivare Logo d'avvio.
Closed Captioning	Premere i tasto cursore ◀▶ per accedere e attivare o disattivare Closed Captioning.
blocco tastiera	Premere il tasto cursore ◀▶ per accedere e attivare o disattivare i tasti che possono funzionare sul tastierino. <b>Nota:</b> tenere premuto il tasto cursore ▼ della tastiera per 5 secondi per sbloccare la tastiera
Impostazione 3D	Premere il tasto ◀ (Invio) / ▶ per accedere al menu 3D. Vedere pagina 39 per ulteriori informazioni su <a href="#">Impostazione 3D</a> .

**Nota:**

Per godere della funzione 3D, abilitare prima la riproduzione dei film nell'impostazione 3D del dispositivo DVD sotto il menu Disco 3D.

## Impostazione 3D

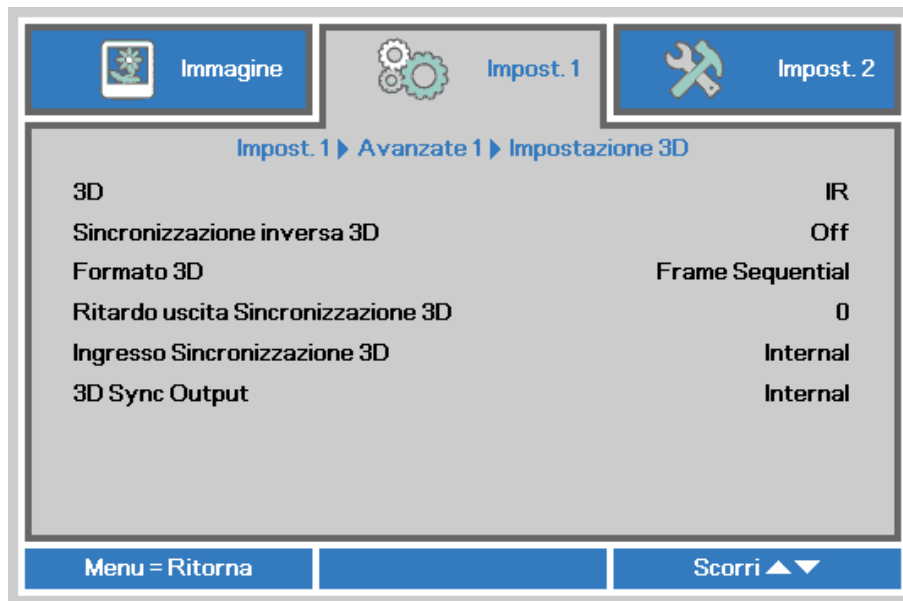

ELEMENTO	DESCRIZIONE
3D	Premere il tasto cursore ◀▶ per accedere e selezionare una differente modalità 3D.
Sincronizzazione inversa 3D	Premere il tasto cursore ◀▶ per accedere e abilitare o disabilitare la Sincronizzazione inversa 3D.
Formato 3D	Premere il tasto cursore ◀▶ per accedere e selezionare un diverso Formato 3D.
Ritardo uscita Sincronizzazione 3D	Premere il tasto cursore ◀▶ per regolare il ritardo del segnale di uscita sincronizzazione 3D.
Ingresso Sincronizzazione 3D	Rileva in automatico l'ingresso sincronizzazione 3D interno o esterno.
3D Sync Output	Premere il tasto cursore ◀▶ per accedere all'Uscita sincronizzazione 3D interna o bypass.

**Nota:**

1. La voce di menu OSD 3D è di colore grigio se non c'è alcuna origine 3D appropriata. Questa è l'impostazione predefinita.
2. Quando il proiettore è collegato ad una origine 3D appropriata, la voce di menu OSD 3D è abilitata per la selezione.
3. Usare occhiali 3D per visualizzare le immagini 3D.
4. Sono necessari contenuti 3D di un DVD 3D o di un file multimediale 3D.
5. È necessario abilitare l'origine 3D (alcuni contenuti 3D di DVD possono avere una funzione d'attivazione-disattivazione 3D).
6. Sono necessari occhiali DLP Link 3D o occhiali IR 3D. Con gli occhiali IR 3D, è necessario installare un driver sul PC e collegare un emettitore USB.
7. La modalità 3D del menu OSD deve corrispondere al tipo di occhiali (DLP link o IR 3D).
8. Accendere gli occhiali. Di norma gli occhiali hanno un interruttore d'accensione-spegnimento. Ciascun tipo di occhiali ha le sue istruzioni di configurazione. Seguire le istruzioni di configurazione fornite in dotazione agli occhiali per completare il processo d'installazione.
9. 3D passivo non supportato tramite ingresso/uscita sincronizzazione 3D.

**Nota:**

Poiché i diversi tipi di occhiali (link DLP o IR con otturatore) hanno le proprie istruzioni per l'impostazione, seguire la guida per completare la procedura d'installazione.

## Funzione Avanzato 2

Premere il tasto **Menu** per aprire il menu **OSD**. Premere i tasti cursore ◀▶ per portarsi al menu **Impost. 1**. Premere i tasti cursore ▲▼ per portarsi al menu **Avanzate 2** e poi premere il tasto **Enter** o ▶. Premere i tasti cursore ▲▼ per spostarsi verso l'alto o il basso nel menu **Avanzate 2**. Premere ◀▶ per accedere e modificare i valori dell'impostazione.



ELEMENTO	DESCRIZIONE
Modello di prova	Premere il tasto cursore ◀▶ per accedere e selezionare un test formato interno.
Spost. immagine orizz.	Premere il tasto cursore ◀▶ per accedere e impostare Sposta. O.Immagine.
Spost. immagine vert.	Premere il tasto cursore ◀▶ per accedere e impostare Sposta. V.Immagine.



## 4 angoli

Premere ◀ (Invio) / ▶ per accedere al menu secondario **4 angoli**.

1. Premere i tasti cursore ▲ / ▼ per selezionare un angolo e premere **ENTER**.

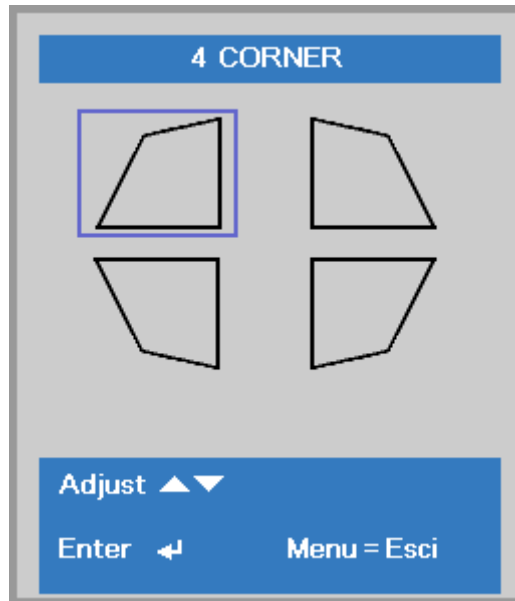

2. Premere i tasti cursore ▲ / ▼ per la regolazione verticale e i tasti cursore ◀ / ▶ per la regolazione orizzontale.
3. Premere **MENU** per salvare le impostazioni ed uscire.

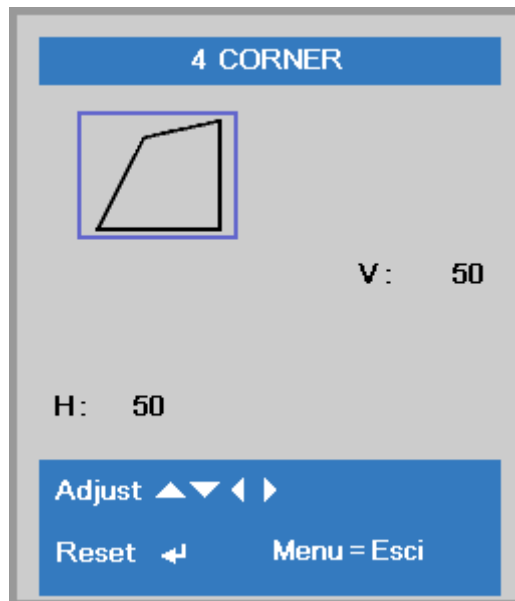

## Menu Impostazioni 2

Premere il tasto **MENU** per aprire il menu **OSD**. Premere il tasto cursore ◀▶ per spostarsi nel menu **Impost. 2**. Premere il tasto cursore ▲▼ per sostarsi verso l'alto e il basso nel menu **Impost. 2**.



ELEMENTO	DESCRIZIONE
Origine auto.	Premere il tasto cursore ◀▶ per accedere e abilitare o disabilitare la funzione di origine automatica.
Spegn. assenza segn. (min)	Premere il tasto cursore ◀▶ per accedere e impostare lo spegnimento automatico della sorgente luminosa in assenza di segnale.
Accensione auto	Premere il tasto cursore ◀▶ per accedere e abilitare o disabilitare l'accensione automatica quando è fornita l'alimentazione.
Impostazione luce	Premere il tasto cursore ◀▶ per accedere e selezionare alla Modalità luce, Luce personalizzata o Luminosità costante. Vedere pagina 43 per ulteriori informazioni su <a href="#">Impostazione luce</a>
Ripristina tutto	Premere ◀ (Invio) / ▶ per ripristinare tutte le impostazioni predefinite.
Stato	Premere ◀ (Invio) / ▶ per accedere al menu Stato. Vedere pagina 43 per ulteriori informazioni su <a href="#">Stato</a> .
Avanzato 1	Premere ◀ (Invio) / ▶ per accedere al menu Avanzato 1. Vedere <a href="#">Funzione Avanzato 1</a> a pagina 45.
Avanzato 2	Premere ◀ (Invio) / ▶ per accedere al menu Avanzato 2. Vedere <a href="#">Funzione Avanzato 2</a> a pagina 58.

## Impostazione luce

Premere il tasto cursore ▲ ▼ per sostarsi verso l'alto e il basso nel menu **Impostazioni 2**. Selezionare il menu **Impostazione luce** e premere **Invio** o ► per accedere.

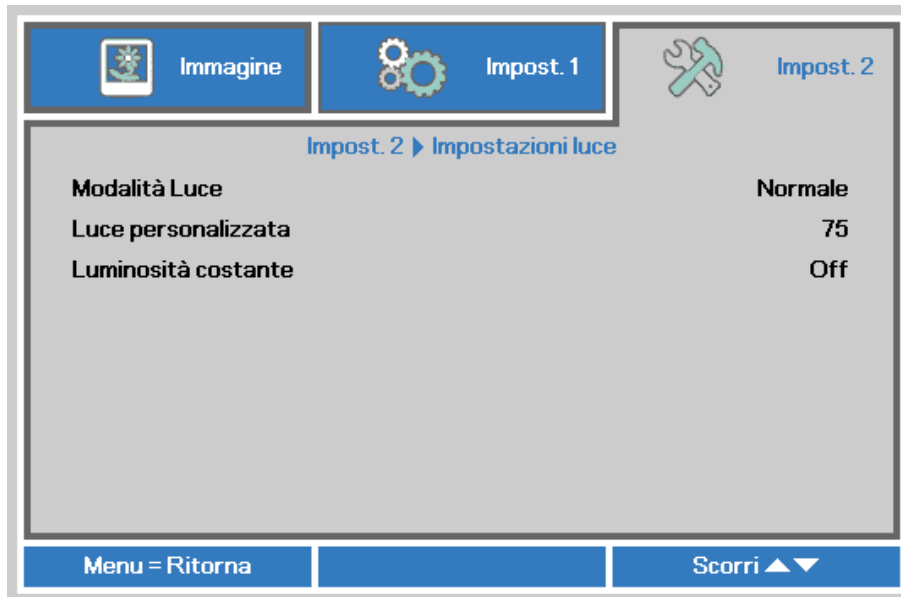

ELEMENTO	DESCRIZIONE
Modalità luce	Premere il tasto cursore ◀ ▶ per selezionare Normale, Eco, Eco Plus, Attenuazione, Attenuazione estrema
Luce personalizzata	Premere il tasto cursore ◀ ▶ per accedere e impostare Luce personalizzata.
Luminosità costante	Premere il tasto cursore ◀ ▶ per accedere e attivare o disattivare Luminosità costante.

**Nota :**

**Attenuazione estrema:** Risparmio della sorgente luminosa del 50% tramite schermata vuota (premere il tasto BLANK)

Quando si imposta Modalità luce su Luce personalizzata, l'opzione Luce personalizzata è su Abilita

## Stato

Premere il tasto cursore ▲▼ per sostarsi verso l'alto e il basso nel menu **Impost. 2**. Selezionare il menu **Stato** e premere **Enter** o ► per accedere.



ELEMENTO	DESCRIZIONE
Sorg. ingresso	Visualizza la sorgente attivata.
Informazioni	Visualizza le informazione di risoluzione/video per la sorgente RGB e lo standard di colore per la sorgente video.
Ore luce	Informazioni durata luce visualizzate.
Versione software	Visualizzazione della versione software del sistema.
Remote ID	Mostra l'ID del telecomando
Numero di serie	Mostra il numero di serie del prodotto.
Ore filtro aria	Visualizza il numero di ore di utilizzo del filtro dell'aria.

## Funzione Avanzato 1

Premere il tasto **Menu** per aprire il menu **OSD**. Premere i tasti cursore ◀▶ per portarsi al menu **Impost. 2**. Premere i tasti cursore ▲▼ per portarsi al menu **Avanzate 1** e poi premere il tasto **Enter** o ▶. Premere i tasti cursore ▲▼ per sostarsi verso l'alto o il basso nel menu **Avanzate 1**. Premere ◀▶ per accedere e modificare i valori dell'impostazione.

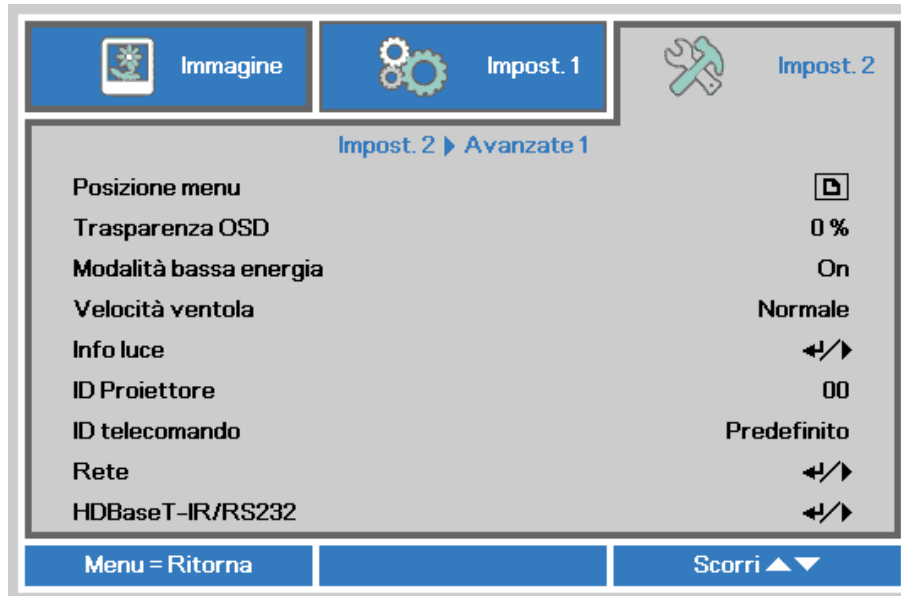

ELEMENTO	DESCRIZIONE
Posizione menu	Premere il tasto cursore ◀▶ per accedere e selezionare una differente posizione OSD.
Trasparenza OSD	Premere il tasto cursore ◀▶ per accedere e selezionare il livello di trasparenza dello sfondo OSD.
Modalità bassa energia	Premere il tasto cursore ◀▶ per accedere e portare Modalità bassa energia su Attiva o Riattivazione LAN.
Velocità ventola	Premere il tasto cursore ◀▶ per accedere e passare tra le velocità ventola Normale e Alta. <b>Nota:</b> Si raccomanda di selezionare l'alta velocità in aree soggette ad alte temperature, alta percentuale d'umidità, o che si trovano ad altitudini elevate (superiore a 1500 m/4921 ft).
Info luce	Premere ◀ (Invio) / ▶ per accedere al menu Info luce per visualizzare le ore di luce per ogni Modalità luce.
ID Proiettore	Premere il tasto cursore ◀▶ per accedere e regolare un ID proiettore a due cifre, da 00 a 98.
ID telecomando	Premere il tasto cursore ◀▶ per selezionare ID telecomando per adattare le impostazioni attuali di ID telecomando.
Rete	Premere ◀ (Invio) / ▶ per accedere al menu Rete. Vedere pagina 46 per ulteriori informazioni su <a href="#">Rete</a> .
HDBaseT-IR/RS232	Premere (Invio) / ▶ per accedere al menu Impostazione HDBaseT. Vedere pagina 57 per ulteriori informazioni su <a href="#">HDBaseT-IR/RS232</a> .

**Nota:**  
Per "Riattivazione LAN", RJ45 supporta la riattivazione in questa modalità (sotto i 3 W), ma non scalare.

- Nota:**
1. Il telecomando con codice cliente predefinito sarà disponibile per qualsiasi ID telecomando sull'OSD.
  2. Il tasto di stato sarà disponibile per ciascuna impostazione ID telecomando sull'OSD.
  3. Se si dimentica l'impostazione ID telecomando corrente, premere il tasto di stato per richiamare le INFORMAZIONI OSD e controllare le impostazioni ID telecomando correnti e regolare l'ID sul telecomando per adattarsi alle impostazioni dell'OSD.
  4. Dopo aver regolato l'ID telecomando dall'OSD, soltanto se si chiude il Menu OSD il nuovo ID verrà attivato e memorizzato.
  5. Il valore "Predefinito" è ID 0 sul telecomando.

## Rete



ELEMENTO	DESCRIZIONE
Stato rete	Visualizza lo stato della connessione di rete.
DHCP	Premere il tasto cursore ◀▶ per attivare o disattivare DHCP. <b>Nota:</b> Se si seleziona la disattivazione DHCP, completare i campi Indirizzo IP, Subnet mask, Gateway e DNS.
Indirizzo IP	Inserire un indirizzo IP valido se DHCP è disattivato.
Subnet mask	Inserire una Subnet mask valida se DHCP è disattivato.
Gateway	Inserire un indirizzo gateway valido se DHCP è disattivato.
DNS	Inserire un nome DNS valido se DHCP è disattivato.
Applica	Premere ◀ (Invio) / ▶ per confermare le impostazioni.

## LAN\_RJ45

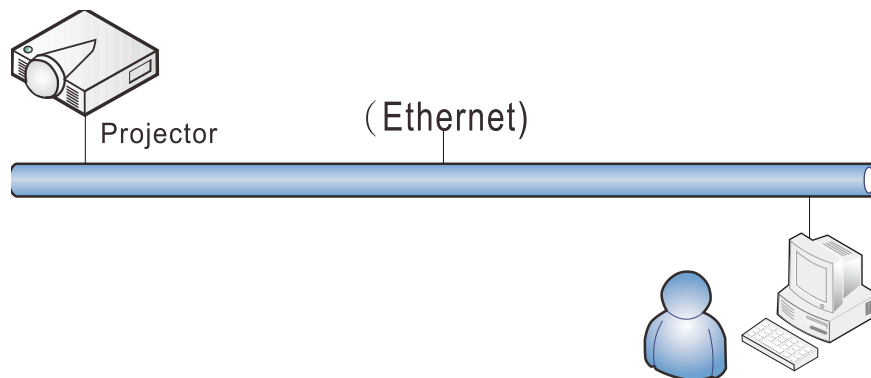

### Funzionalità del terminale LAN via cavo

È inoltre possibile effettuare il controllo remoto e il monitoraggio di un proiettore da un PC (o notebook) tramite LAN cablata. La compatibilità con scatole di comando Crestron / AMX (Device Discovery) / Extron consente non solo la gestione collettiva del proiettore su una rete, ma anche la gestione di un pannello di controllo su una schermata del browser del PC (o notebook).

- ★ Crestron è un marchio registrato di Crestron Electronics, Inc. negli Stati Uniti.
- ★ Extron è un marchio registrato di Extron Electronics, Inc. negli Stati Uniti.
- ★ AMX è un marchio registrato di AMX LLC negli Stati Uniti.
- ★ PJLink applicato per la registrazione del marchio e del logo in Giappone, negli Stati Uniti e in altri Paesi da JBMIA.

### Dispositivi esterni supportati

Questo proiettore è supportato tramite comandi specifici della centralina della Crestron Electronics ed il software correlato (p.es. RoomView ®).

<http://www.crestron.com/>

Questo proiettore è supportato da AMX ( Device Discovery ).

<http://www.amx.com/>

Questo proiettore è conforme per supportare dispositivi Extron, come riferimento.

<http://www.extron.com/>

Questo proiettore supporta tutti i comandi di PJLink Classe 1 (versione 1.00).

<http://pjlink.jbmia.or.jp/english/>

Per maggiori dettagli informativi sui diversi tipi di dispositivi esterni che si possono collegare alla porta LAN/RJ45 per il telecomando del proiettore, così come il supporto dei comandi associati per ciascun dispositivo esterno, si prega di mettersi in contatto direttamente con il team dell'Assistenza tecnica.

## LAN RJ45

1. Collegare un cavo RJ45 alle porte RJ45 del proiettore e del PC (notebook).

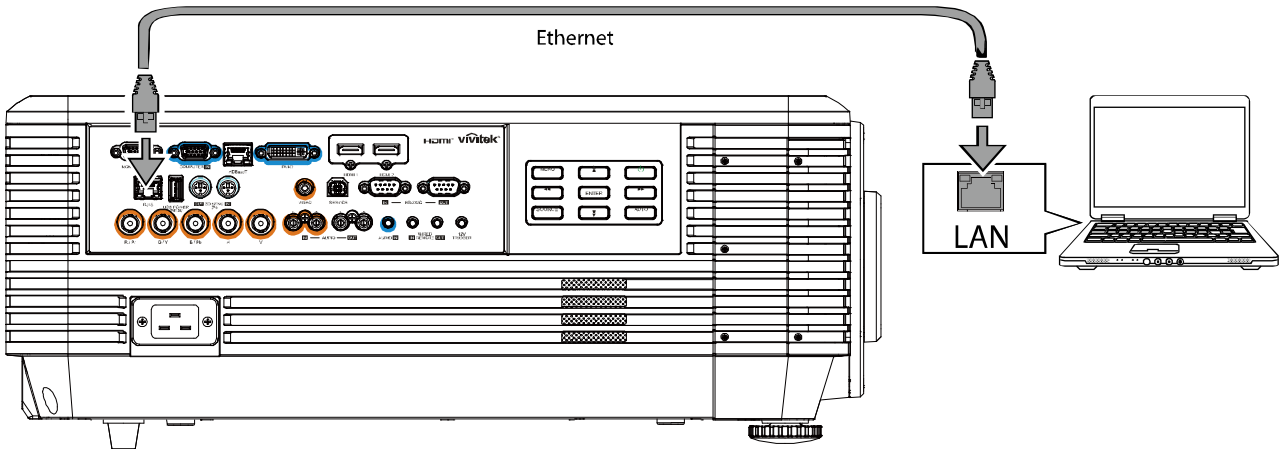

2. Sul PC (notebook) selezionare **Start** → **Pannello di controllo** → **Rete e Internet**.

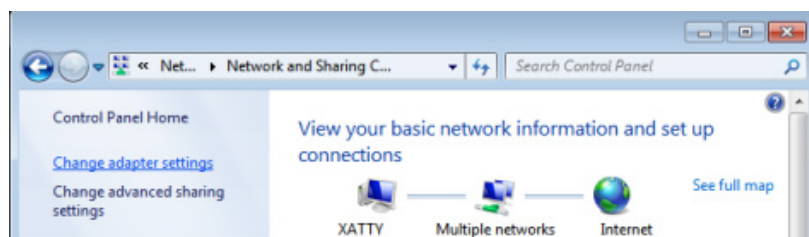
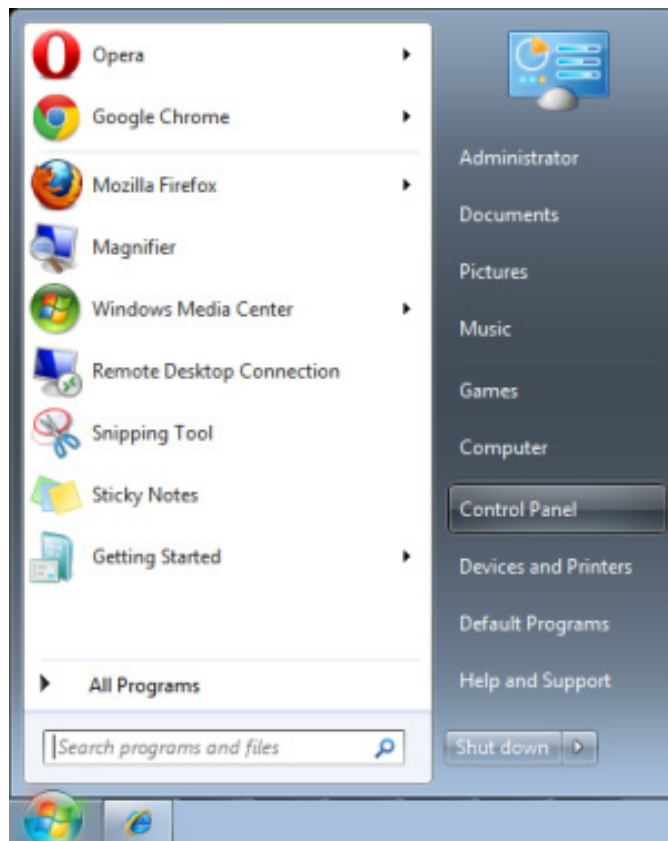



3. Fare clic con il tasto destro su **Collegamento area locale** e selezionare **Proprietà**.

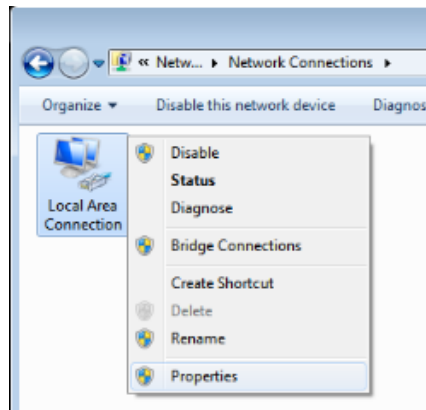

4. Nella finestra **Proprietà**, selezionare la scheda **Rete** e selezionare **Protocollo internet (TCP/IP)**.
5. Fare clic su **Proprietà**.

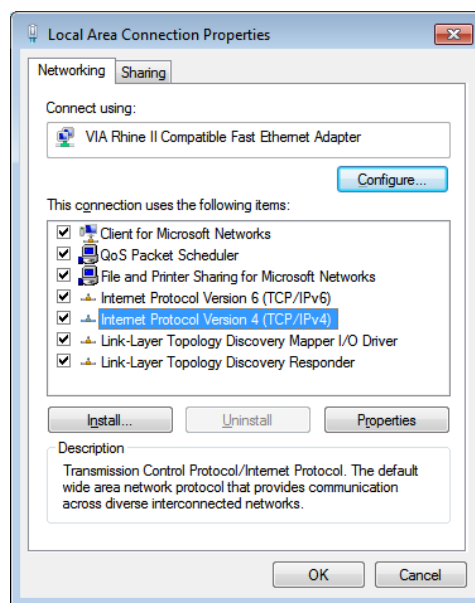

6. Fare clic su **Usa il seguente indirizzo IP** e compilare l'indirizzo IP e la Subnet mask, quindi fare clic su **OK**.

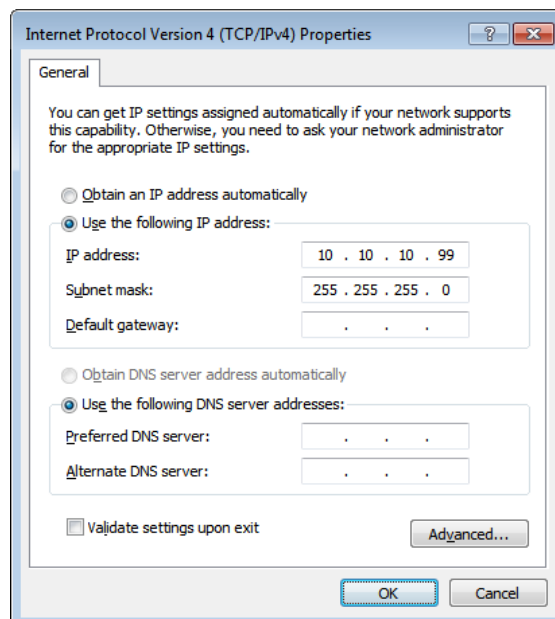

7. Premere il tasto **Menu** sul proiettore.
8. Selezionare **Impost. 2** → **Avanzato 1** → **Rete**
9. Dopo l'accesso a **Rete**, inserire quanto segue:
  - ▶ DHCP: Off
  - ▶ Indirizzo IP: 10.10.10.10
  - ▶ Subnet mask: 255.255.255.0
  - ▶ Gateway: 0.0.0.0
  - ▶ Server DNS: 0.0.0.0
10. Premere **↵** (Invio) / **▶** per confermare le impostazioni.

Aprire un browser web

(ad esempio Microsoft Internet Explorer con Adobe Flash Player 9.0 o superiore).

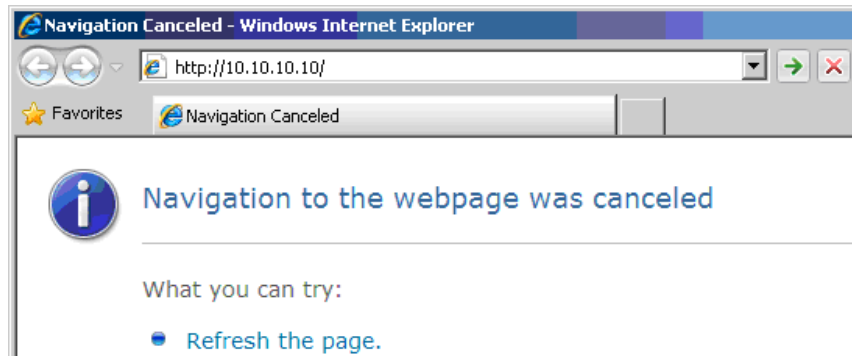

11. Nella barra degli indirizzi, inserire l'indirizzo IP: 10.10.10.10.
12. Premere **↵** (Invio) / **▶**.

Il proiettore ora è configurato per la gestione remota. La funzione LAN/RJ45 viene visualizzata come segue:

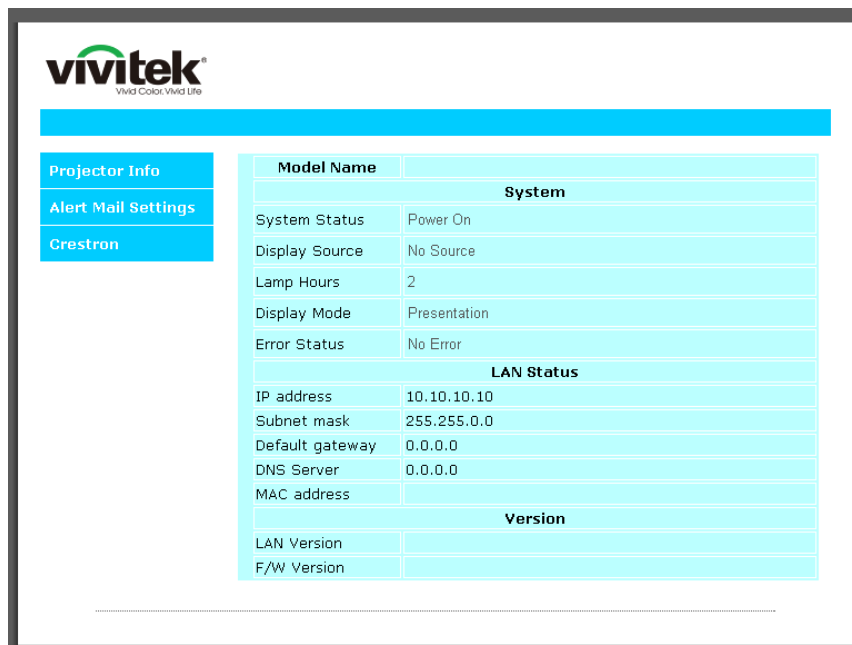



Interface 2.7.2.4

Expansion Options

**Crestron Control**

IP Address

IP ID

Control Port

**Projector**

Projector Name

Location

Assigned To

Network Config  DHCP Enabled

IP Address

Subnet Mask

Default Gateway

DNS Server

**User Password**

Usr Enabled

Password

Confirmed

**Admin Password**

Adm Enabled

Password

Confirmed

CATEGORIA	ELEMENTO	LUNGHEZZA INSERIMENTO
Crestron Control	Indirizzo IP	15
	IP ID (Identificativo IP)	3
	Port (Porta)	5
Proiettore	Projector Name (Nome del proiettore)	10
	Location (Luogo)	10
	Assigned To (Assegnato a)	10
Configurazione di rete	DHCP (Enabled) (Abilitato)	(N/A)
	Indirizzo IP	15
	Subnet mask	15
	Gateway predefinito	15
	DNS Server (Server DNS)	15
Password utente	Enabled (Abilitato)	(N/A)
	New Password (Nuova password)	10
	Confirm (Conferma)	10
Password amministratore	Enabled (Abilitato)	(N/A)
	New Password (Nuova password)	10
	Confirm (Conferma)	10

Per ulteriori informazioni, visitare il sito <http://www.crestron.com>.

### Preparazione di avvisi per e-mail

1. Assicurarsi che l'utente possa accedere alla homepage della funzione LAN RJ45 tramite browser (ad esempio, Microsoft Internet Explorer v6.01/v8.0).
2. Dalla homepage di LAN/RJ45, fare clic su **Impostazioni e-mail di avviso**.

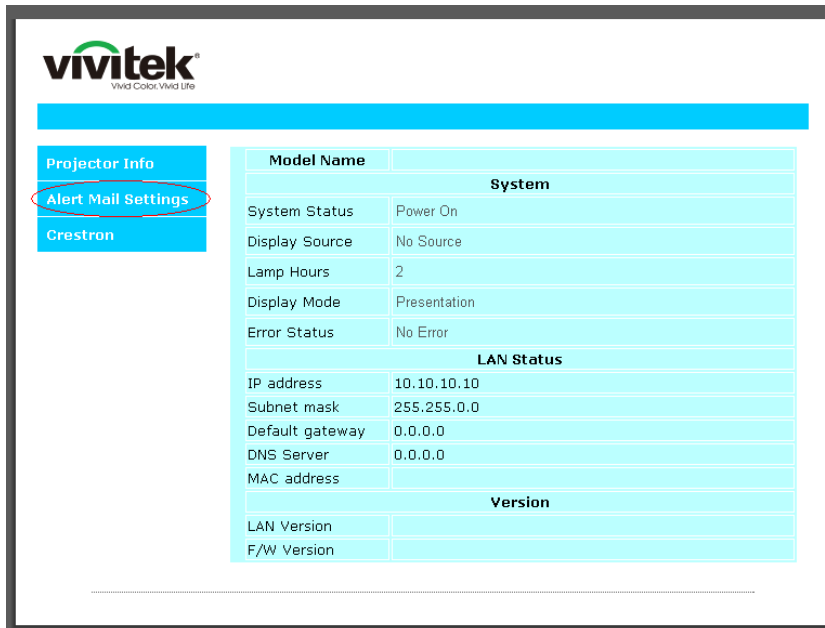

3. Per impostazione predefinita, queste caselle di input in **Impostazioni e-mail di avviso** sono vuote.



4. Per inviare e-mail di avviso, immettere quanto segue:

Il campo **SMTP** è il server di posta per l'invio di e-mail (protocollo SMTP). È un campo obbligatorio.

Il campo **To (A)** è l'indirizzo e-mail del destinatario (ad esempio, l'amministratore del proiettore). È un campo obbligatorio.

Il campo **Cc** invia una copia carbone dell'avviso all'indirizzo e-mail specificato. È un campo obbligatorio (ad esempio, l'assistente dell'amministratore del proiettore).

Il campo **From (Da)** è l'indirizzo e-mail del mittente (ad esempio, l'amministratore del proiettore). È un campo obbligatorio.

Selezionare le condizioni di avviso selezionando le caselle desiderate.

**Nota:** Compilare tutti i campi come specificato. L'utente può fare clic su **Invia mail di prova** per provare l'impostazione corretta. Per l'invio corretto di un avviso e-mail, è necessario selezionare le condizioni di avviso e inserire un indirizzo e-mail corretto.

## Funzione RS232 by Telnet

Oltre al collegamento del proiettore all'interfaccia RS232 tramite comunicazione "Hyper-Terminal" con controllo comandi RS232 dedicata, per l'interfaccia LAN/RJ45 è possibile utilizzare un metodo di controllo comandi RS232 alternativo, il cosiddetto "RS232 by TELNET".

### Guida di installazione rapida per "RS232 by TELNET"

Verificare e recuperare l'indirizzo IP sull'OSD del proiettore.

Assicurarsi che il notebook/PC possa accedere alla pagina web del proiettore.

Assicurarsi che l'impostazione "Windows Firewall" venga disattivata in caso di filtraggio funzioni "TELNET" tramite notebook/PC.

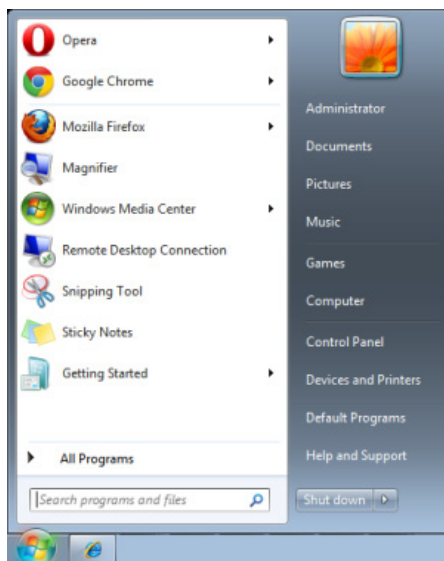

Start => Tutti i programmi => Accessori => Prompt comandi

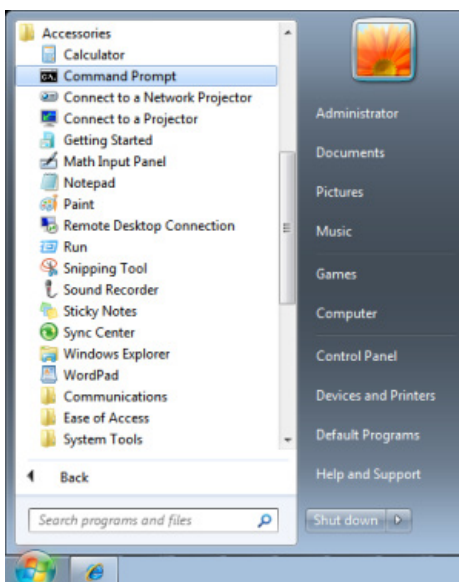

Inserire il formato comandi come quello sottostante:

**telnet ttt.xxx.yyy.zzz 23** (tasto "Enter" premuto)

(**ttt.xxx.yyy.zzz**: Indirizzo IP del proiettore)

Se la connessione Telnet è pronta, l'utente può inserire comandi RS232 ed è stato premuto il tasto "Enter", il comando RS232 sarà eseguibile.

## Come abilitare TELNET su Windows Windows

L'installazione predefinita di Windows non include la funzione "TELNET". Tuttavia, l'utente finale può abilitarla usando la funzione "Attivazione o disattivazione delle funzionalità Windows".

Aprire il "Pannello di controllo" su Windows

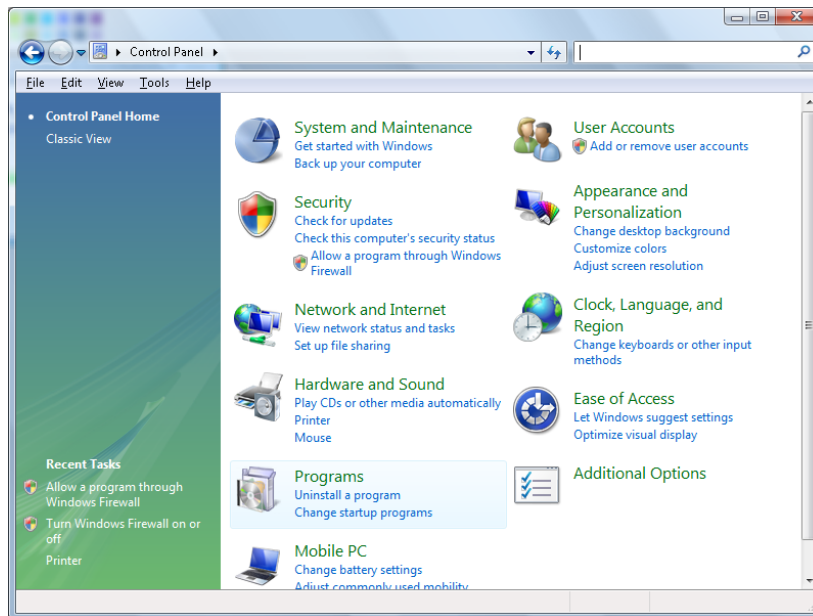

Aprire "Programmi"

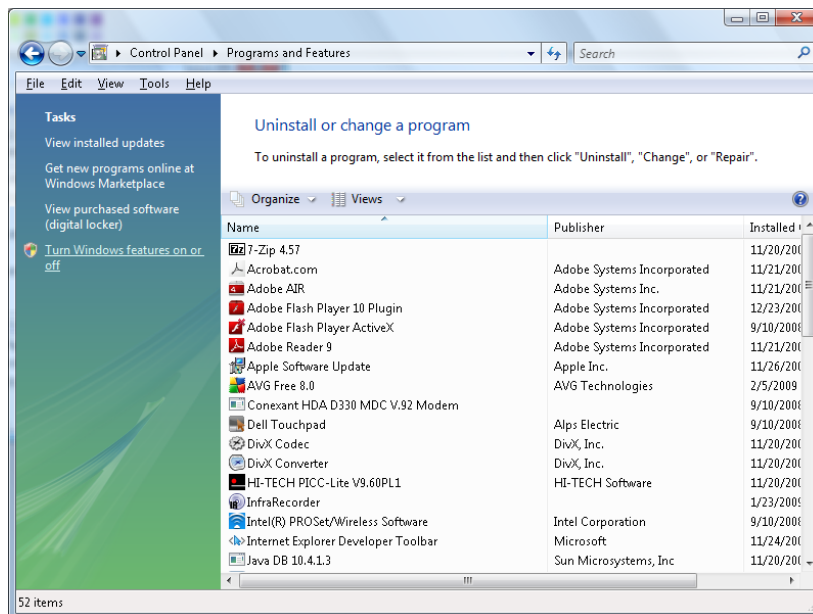

Selezionare “Attivazione o disattivazione delle funzionalità Windows” per l'apertura

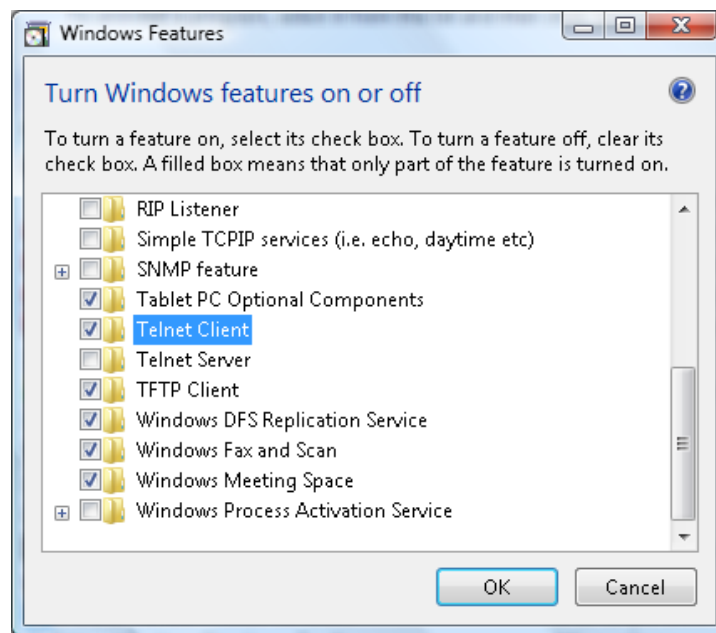

Selezionare l'opzione “Client Telnet” e poi premere il tasto "OK".

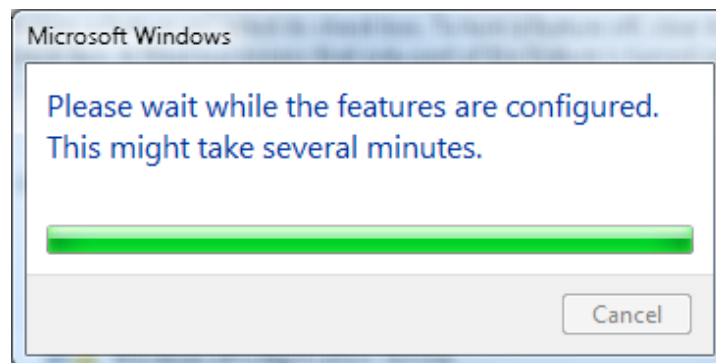

### Scheda tecnica per “RS232 by TELNET”:

1. Telnet: TCP
2. Porta Telnet: 23  
(per altri dettagli, contattare l'operatore o il team di assistenza)
3. Utilità Telnet: Windows “TELNET.exe” (modalità console)
4. Normale disconnessione per il controllo RS232-by-Telnet: Chiudere direttamente l'utilità Telnet Windows dopo che la connessione TELNET è pronta
5. Limitazione 1 per Telnet-Control: sono disponibili meno di 50 byte per il successivo payload di rete per l'applicazione Telnet-Control.

Limitazione 2 per Telnet-Control: sono disponibili meno di 26 byte per un comando completo RS232 per Telnet-Control.

Limitazione 3 per Telnet-Control: Il ritardo minimo per il successivo comando RS232 deve essere superiore a 200 (ms).

(\* , L'utilità “TELNET.exe” integrata di Windows tratta la pressione del tasto “Enter” come un “Ritorno a capo” e come codice “Nuova riga”).



## HDBaseT-IR/RS232



ELEMENTO	DESCRIZIONE
HDBaseT-IR/RS232	Premere il tasto cursore ◀▶ per accedere e attivare o disattivare HDBaseT-IR/RS232.
IR frontale	Premere il tasto cursore ◀▶ per accedere e attivare o disattivare IR frontale.
IR posteriore	Premere il tasto cursore ◀▶ per accedere e attivare o disattivare IR posteriore.

**Nota:**

1. Abilitare la funzione **HDBaseT-IR/RS232** per utilizzare l'unità TX HDBaseT. (Rimuovere la funzione di controllo RS232 e RJ45/LAN dal proiettore all'unità TX HDBaseT.) Vedere la tabella della funzione di controllo HDBaseT.
2. Quando si abilita HDBaseT, **Modalità bassa energia** viene impostato **Accendi tramite HDBaseT**.
3. **HDBaseT-IR/RS232** viene disabilitato quando si interrompe il segnale dell'unità TX HDBaseT.

**Tabella della funzione di controllo HDBaseT**

Lato di controllo	Funzione	Modalità Proiettore			Nota
		Modalità bassa energia On (<0,5 W)	Modalità bassa energia Accendi tramite Lan (<3 W)	Abilita controllo HDBaseT Modalità bassa energia Accendi tramite HDBaseT (<6 W)	
Proiettore	IR frontale (wireless)	O	O	O (può essere disabilitato tramite menu OSD)	
	IR posteriore (wireless)	O	O	O (può essere disabilitato tramite menu OSD)	
	RS-232	O	O	X	
	RJ45/LAN	X	O	X	
	Telecomando a filo	O	O	O	
Unità TX HDBaseT	IR HDBT (wireless)	X	X	O	
	RS-232	X	X	O	
	RJ45/LAN	X	X	O	
	Telecomando a filo	X	X	O	L'utente può collegare un telecomando a filo sul lato TX HDBaseT per ottenere la funzione cablata.

O : Abilita      X : Disabilita

## Funzione Avanzato 2

Premere il tasto **Menu** per aprire il **menu OSD**. Premere i tasti cursore ◀▶ per portarsi al menu **Impost.**  
**2**. Premere i tasti cursore ▲▼ per portarsi al menu **Avanzate 2** e poi premere il tasto **Enter** o ▶. Premere i tasti cursore ▲▼ per sostarsi verso l'alto o il basso nel menu **Avanzate 2**. Premere ◀▶ per accedere e modificare i valori dell'impostazione.



ELEMENTO	DESCRIZIONE
Timer sospensione (minuti)	Premere i tasti cursore ◀▶ per accedere e impostare Timer pausa. Il proiettore si spegne automaticamente dopo il periodo di tempo preimpostato.
Filtro origine	Premere il tasto ◀ (Invio) / ▶ per accedere al menu Filtro origine. Vedere pagina 59 per ulteriori informazioni su <a href="#">Filtro origine</a> .
Ripristino timer filtro aria	Premere ◀ (Invio) / ▶ per ripristinare il timer del filtro dell'aria.
Spazio Colore	Premere il tasto cursore ◀▶ per accedere e impostare Spazio Colore.
Intervallo di quantizzazione	Premere il tasto cursore ◀▶ per accedere e impostare Intervallo di quantizzazione.
HDMI EDID	Premere i tasti cursore ◀▶ per accedere e selezionare un altro HDMI EDID.

## Filtro origine

Premere il tasto **ENTER** per accedere al menu secondario **Filtro origine**.



ELEMENTO	DESCRIZIONE
HDMI1	Premere il tasto cursore ◀▶ per accedere e abilitare o disabilitare la funzione di origine HDMI1.
HDMI2	Premere il tasto cursore ◀▶ per accedere e abilitare o disabilitare la funzione di origine compatibile HDMI2
DVI	Premere il tasto cursore ◀▶ per accedere e abilitare o disabilitare la funzione di origine DVI.
VGA	Premere il tasto cursore ◀▶ per accedere e abilitare o disabilitare la funzione di origine VGA.
BNC	Premere il tasto cursore ◀▶ per accedere e abilitare o disabilitare la funzione di origine BNC.
Composite	Premere il tasto cursore ◀▶ per accedere e attivare o disattivare la sorgente Video composito.
HDBaseT	Premere il tasto cursore ◀▶ per accedere e abilitare o disabilitare la funzione di origine HDBaseT.

### Pulizia del proiettore

La pulizia del proiettore per rimuovere polvere e sporcizia garantirà un funzionamento senza problemi.



**Avviso:**

1. Assicurarsi di spegnere e scollegare il proiettore almeno 30 minuti prima della pulizia. In caso contrario, potrebbero verificarsi gravi ustioni.
2. Utilizzare solo un panno inumidito per la pulizia. Evitare che l'acqua penetri nelle bocchette di ventilazione del proiettore.
3. Se un po' di acqua dovesse penetrare all'interno del proiettore durante la pulizia, lasciarlo scollegato in un ambiente ben ventilato per diverse ore prima dell'uso.
4. Se molta acqua dovesse penetrare all'interno del proiettore durante la pulizia, portare il proiettore a riparare.

### Pulizia dell'obiettivo

È possibile acquistare un prodotto per la pulizia dell'obiettivo ottico presso la maggior parte dei negozi per fotocamere. Per pulire l'obiettivo del proiettore, fare riferimento a quanto segue.

1. Applicare un po' di prodotto per la pulizia dell'obiettivo ottico su un panno morbido pulito (non applicare il prodotto direttamente sull'obiettivo).
2. Detergere delicatamente l'obiettivo con un movimento circolare.



**Attenzione:**

1. Non utilizzare prodotti abrasivi o solventi.
2. Per impedire lo scolorimento, evitare che il prodotto penetri nella struttura del proiettore.

### Pulizia della struttura

Per pulire la struttura del proiettore, fare riferimento a quanto segue.

1. Eliminare la polvere con un panno umido pulito.
2. Inumidire un panno con acqua tiepida e un detersivo delicato (come quello per lavare i piatti), quindi pulire la struttura.
3. Sciacquare il detergente dal panno e detergere nuovamente il proiettore.



**Attenzione:**

Per evitare lo scolorimento della struttura, non utilizzare prodotti abrasivi a base di alcol.

## Pulizia del filtro dell'aria

Il filtro dell'aria impedisce alla polvere di accumularsi sulla superficie degli elementi ottici all'interno del proiettore. Se il filtro è sporco o ostruito, il proiettore si può surriscaldare o produrre un'immagine di scarsa qualità.

- 1.** Spegne il proiettore e staccare il cavo di alimentazione CA dalla relativa presa.
- 2.** Pulizia del filtro con un aspiratore.

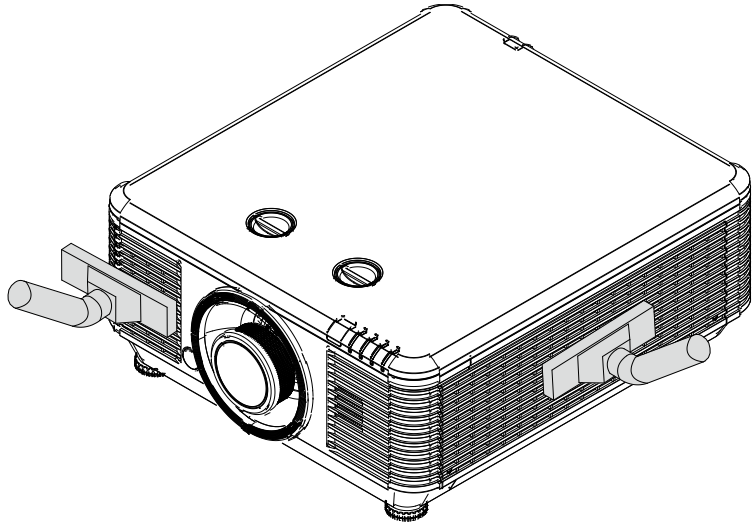

### **Attenzione:**

*Nell'utilizzo del proiettore, consigliamo di evitare gli ambienti polverosi o fumosi perché possono ridurre sensibilmente la qualità dell'immagine.*

*Se il filtro è fortemente intasato e non più in grado di filtrare, sostituirlo con uno nuovo.*

### **Nota:**

*Per accedere al filtro si consiglia l'utilizzo di una scala a pioli. Non staccare il proiettore dal fissaggio a parete.*

## Sostituzione del filtro

1. Spegne il proiettore e staccare il cavo di alimentazione CA dalla relativa presa.  
Pulire la polvere dal proiettore e attorno alle feritoie dell'aria.  
Rimuovere le viti dal modulo filtro.  
Allentare le viti sul filtro modulo.

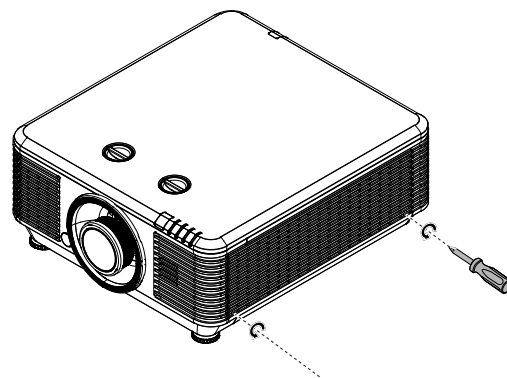
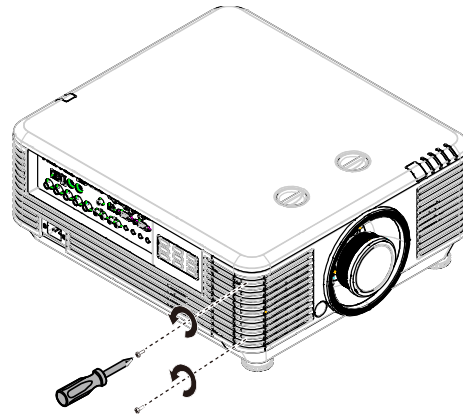

2. Rimuovere il modulo filtro dal proiettore.

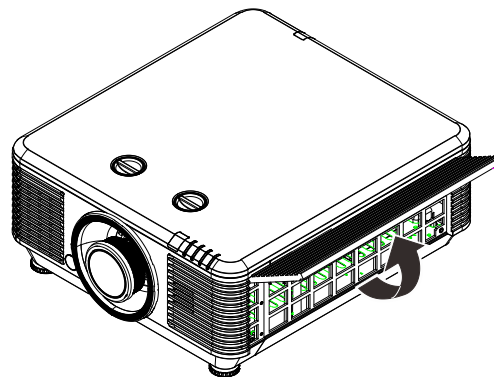
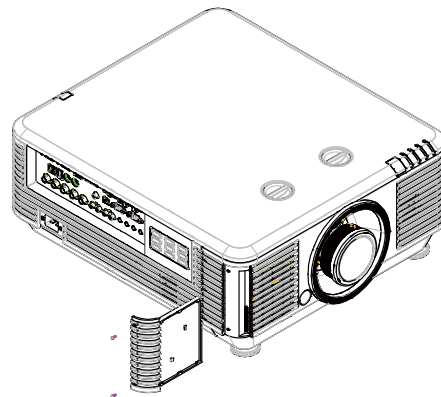

- 3.** Sollevare il filtro dal suo coperchio.

Riposizionare un nuovo filtro nel coperchio.

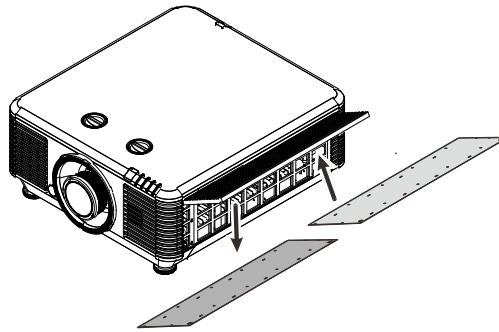
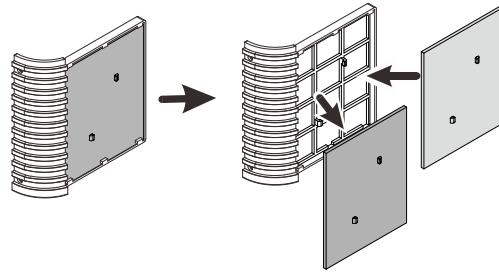

- 4.** Riposizionare il coperchio filtro nel proiettore.

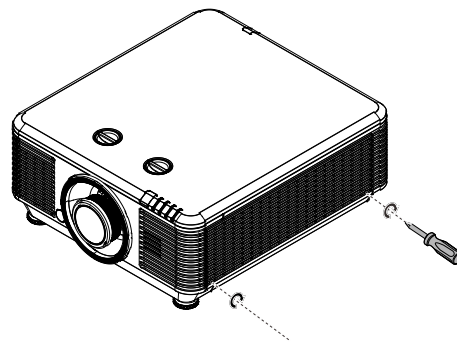
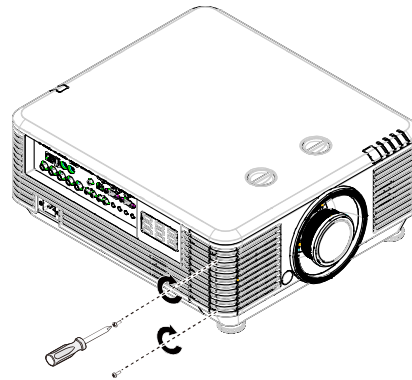

- 5.** Accendere il proiettore e ripristinare il timer del filtro dell'aria dopo che il filtro dell'aria è stato sostituito.  
Ripristino timer del filtro dell'aria:  
Premere **MENU** > Selezionare **Impostazioni 2** >> **Avanzate 2** e selezionare **Ripristino timer filtro aria**.  
Premere **↵** (Invio) / **▶** per ripristinare il timer.



**Avviso:**

*Non lavare il filtro con acqua o altra sostanza liquida.*



**Importante:**

*Il LED filtro si accende quando il tempo di utilizzo del filtro è attivo.  
Se il filtro è rotto, utilizzarne uno nuovo.*

## Uso del blocco fisico

### Uso dello slot di sicurezza Kensington

Se si è preoccupati per la sicurezza, fissare il proiettore ad un oggetto fisso usando lo slot Kensington ed un cavo di sicurezza.

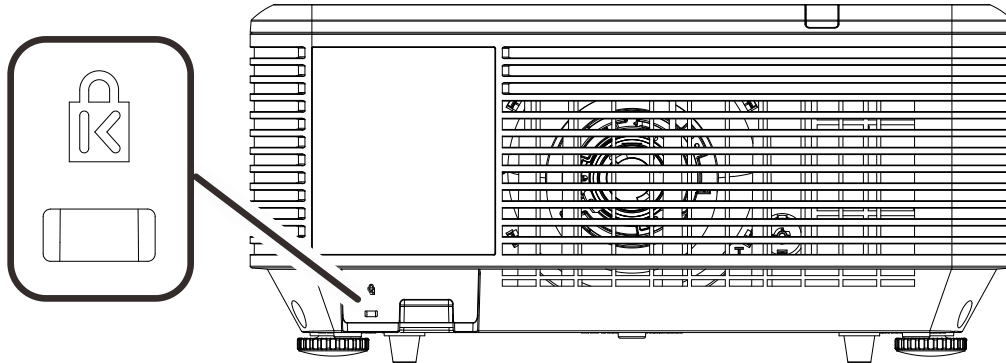

**Nota:**

Rivolgersi al rivenditore per i dettagli sull'acquisto di un cavo di sicurezza Kensington idoneo.

Il blocco di sicurezza corrisponde al sistema di sicurezza MicroSaver di Kensington. Per eventuali commenti in merito, contattare: Kensington, 2853 Campus Drive, San Mateo, CA 94403, U.S.A. Tel: 800-535-4242, <http://www.Kensington.com>.

### Uso del blocco con barra di sicurezza

Oltre alla funzione di protezione con password ed al sistema antifurto Kensington, la barra di sicurezza aiuta a proteggere il proiettore dall'uso non autorizzato.

Fare riferimento all'immagine che segue.





## RISOLUZIONE DEI PROBLEMI

### Problemi comuni e soluzioni

Queste linee guida forniscono suggerimenti per affrontare i problemi che si possono verificare durante l'utilizzo del proiettore. Se il problema persiste, contattare il rivenditore per l'assistenza.

Spesso, dopo aver trascorso del tempo a risolvere i problemi, la causa potrebbe essere dovuta ad un collegamento allentato. Controllare quanto segue prima di procedere alle soluzioni relative al problema.

- *Utilizzare un altro dispositivo elettrico per verificare che la presa elettrica funzioni.*
- *Assicurarsi che il proiettore sia acceso.*
- *Assicurarsi che tutti i collegamenti siano saldi.*
- *Assicurarsi che il dispositivo collegato sia acceso.*
- *Accertarsi che il PC collegato non sia in modalità sospensione.*
- *Assicurarsi di configurare un notebook collegato per un display esterno.*  
(In genere viene effettuato premendo una combinazione di tasti Fn sul notebook.)

### Suggerimenti per la risoluzione dei problemi

All'interno di ciascuna sezione specifica per il problema, effettuare le operazioni nell'ordine suggerito. Ciò consente di risolvere il problema in modo più rapido.

Cercare di individuare il problema ed evitare la sostituzione di parti non difettose.

Ad esempio, se si sostituiscono le batterie e il problema persiste, inserire di nuovo le batterie originali e passare alla procedura successiva.

Tenere un registro delle operazioni effettuate durante la risoluzione dei problemi: Le informazioni possono essere utili quando si contatta l'assistenza tecnica o per parlare con il personale di assistenza.

## Messaggi di errore dei LED

CODICE ERRORE DEI MESSAGGI	LED ALIMENTAZIONE	LED LUCE	LED TEMPERATURA	LED FILTRO
Sorgente luminosa pronta	ON	OFF	OFF	OFF
Avvio	Lampeggiante	OFF	OFF	OFF
Raffreddamento	Lampeggiante	OFF	OFF	OFF
Surriscaldamento T1	OFF	1 lampeggiamenti	ON	OFF
Surriscaldamento T2	OFF	2 lampeggiamenti	ON	OFF
Surriscaldamento T3	OFF	3 lampeggiamenti	ON	OFF
Surriscaldamento T4	OFF	4 lampeggiamenti	ON	OFF
Surriscaldamento T5	OFF	5 lampeggiamenti	ON	OFF
Errore sensore termico	4 lampeggiamenti	OFF	OFF	OFF
Errore ventola 1	6 lampeggiamenti	1 lampeggiamenti	OFF	OFF
Errore ventola 2	6 lampeggiamenti	2 lampeggiamenti	OFF	OFF
Errore ventola 3	6 lampeggiamenti	3 lampeggiamenti	OFF	OFF
Errore ventola 4	6 lampeggiamenti	4 lampeggiamenti	OFF	OFF
Errore ventola 5	6 lampeggiamenti	5 lampeggiamenti	OFF	OFF
Errore ventola 6	6 lampeggiamenti	6 lampeggiamenti	OFF	OFF
Errore ventola 7	6 lampeggiamenti	7 lampeggiamenti	OFF	OFF
Errore ventola 8	6 lampeggiamenti	8 lampeggiamenti	OFF	OFF
Errore ventola 9	6 lampeggiamenti	9 lampeggiamenti	OFF	OFF
L'MCU da 1 W rileva arresto funzionamento proporzionatore	2 lampeggiamenti	OFF	OFF	OFF
Struttura aperta	7 lampeggiamenti	OFF	OFF	OFF
Obiettivo aperto	7 lampeggiamenti	1 lampeggiamenti	OFF	OFF
Errore DMD	8 lampeggiamenti	OFF	OFF	OFF
Errore ruota colore	9 lampeggiamenti	1 lampeggiamenti	OFF	OFF
Errore ruota fosforo	9 lampeggiamenti	OFF	OFF	OFF
Avviso sostituzione filtro aria	ON	OFF	OFF	ON
Errore G794	4 lampeggiamento	1 lampeggiamento	OFF	OFF
Velocità ruota colore, della scheda driver laser, troppo bassa	4 lampeggiamento	2 lampeggiamento	OFF	OFF
Velocità ruota colore, della scheda driver laser, troppo bassa	4 lampeggiamento	3 lampeggiamento	OFF	OFF
Errore 54V scheda driver laser	4 lampeggiamento	4 lampeggiamento	OFF	OFF
Surriscaldamento scheda driver laser	4 lampeggiamento	5 lampeggiamento	OFF	OFF
Errore SCI scheda driver laser	4 lampeggiamento	6 lampeggiamento	OFF	OFF

In caso di errore, scollegare il cavo di alimentazione CA e attendere un (1) minuto prima di riavviare il proiettore. Se i LED Power (Alimentazione) or Lamp (Lampada) lampeggiano ancora o se è acceso il LED Over Temp (surriscaldamento), contattare il proprio centro di assistenza.

## Problemi con le immagini

### **Problema: sullo schermo non appare alcuna immagine**

1. Verificare le impostazioni sul notebook o sul PC.
2. Spegnerle tutte le apparecchiature e riaccenderle nell'ordine corretto.

**Problema: l'immagine è sfocata**

1. Regolare **Messa a fuoco** sul proiettore.
2. Premere il tasto **Auto** del telecomando o del proiettore.
3. Assicurarci che la distanza dal proiettore allo schermo sia entro l'intervallo specificato
4. Verificare che l'obiettivo del proiettore sia pulito.

**Problema: l'immagine è più larga nella parte superiore o superiore (effetto di distorsione trapezoidale)**

1. Posizionare il proiettore in modo che sia perpendicolare allo schermo.
2. Usare il tasto **Keystone** sul telecomando o sul proiettore per correggere il problema.

**Problema: l'immagine è invertita**

Controllare l'impostazione **Proiezione** sul menu **Impost. 1** dell'OSD.

**Problema: l'immagine è striata**

1. Ripristinare le impostazioni predefinite di **Frequenza** e **Tracciatura** nel menu **Immagine > Computer** dell'OSD.
2. Per garantire che il problema non sia causato da una scheda video del PC collegata, collegare ad un altro computer.

**Problema: l'immagine è piatta, senza contrasto**

Regolare l'impostazione **Contrasto** sul menu **Immagine** dell'OSD.

**Problema: il colore dell'immagine proiettata non corrisponde all'immagine della sorgente**

Regolare le impostazioni **Temperatura Colore** e **Gamma** sul menu **Immagine > Avanzato** dell'OSD.

## Problemi della sorgente luminosa

**Problema: non vi è luce dal proiettore**

1. Verificare che il cavo di alimentazione sia collegato saldamente.
2. Assicurarci che la fonte di alimentazione sia buona provandola con un altro dispositivo elettrico.
3. Riavviare il proiettore nell'ordine corretto e verificare che il LED Power sia acceso.

## Problemi al telecomando

**Problema: il proiettore non risponde al telecomando**

1. Rivolgere il telecomando verso il sensore remoto del proiettore.
2. Assicurarci che non vi siano ostacoli tra il telecomando e il proiettore.
3. Spegnerne tutte le luci fluorescenti della stanza.
4. Controllare la polarità della batteria.
5. Sostituire le batterie.
6. Spegnerne gli altri dispositivi a infrarossi nelle vicinanze.
7. Far eseguire il controllo del telecomando.

## Problemi audio

**Problema: assenza di audio**

1. Regolare il volume sul telecomando.
2. Regolare il volume della sorgente audio.
3. Controllare il collegamento del cavo audio.
4. Testare l'uscita audio della sorgente con altri altoparlanti.
5. Far riparare il proiettore.

**Problema: distorsione audio**

1. Controllare il collegamento del cavo audio.
2. Testare l'uscita audio della sorgente con altri altoparlanti.
3. Far riparare il proiettore.

**Riparazione del proiettore**

Se non si è in grado di risolvere il problema, portare il proiettore a riparare. Imballare il proiettore nel cartone originale. Aggiungere una descrizione del problema ed un elenco di controllo delle operazioni eseguite durante il tentativo di soluzione dello stesso: Tali informazioni possono essere utili al personale d'assistenza. Per l'assistenza, portare il proiettore nel punto vendita di acquisto.

## Domande e risposte relative a HDMI

### ***D. Qual è la differenza tra un cavo HDMI "Standard" e un cavo HDMI "High-Speed"?***

Di recente, HDMI Licensing, LLC ha annunciato che i cavi saranno testati come Standard o High-Speed.

I cavi HDMI standard (o di "categoria 1") sono stati testati per velocità di 75Mhz o fino a 2,25 Gbps, corrispondenti ad un segnale a 720p/1080i.

I cavi HDMI High Speed (o di "categoria 2") sono stati testati per velocità di 340 Mhz o fino a 10,2 Gbps, corrispondente alla larghezza di banda più elevata attualmente a disposizione su un cavo HDMI, e sono in grado di gestire segnali 1080p compresi quelli con maggiore intensità di colore e/o frequenza di aggiornamento dalla sorgente. I cavi High-Speed sono inoltre in grado di adattare display a risoluzione più elevata, quali monitor cinematografici WQXGA (con risoluzione di 2560 x 1600).

### ***D. Come si possono stendere cavi HDMI superiori ai 10 metri?***

Vi sono vari adattatori HDMI che funzionano su soluzioni HDMI ed estendono la distanza effettiva di un cavo dai tipici 10 metri fino a lunghezze superiori. Tali compagnie producono diverse soluzioni che includono cavi attivi (componenti elettronici attivi integrati in cavi che incrementano ed estendono il segnale del cavo), ripetitori, amplificatori e soluzioni CAT5/6 e in fibra.

### ***D. Come si può rilevare se il cavo dispone di certificato HDMI?***

Tutti i prodotti HDMI devono essere certificati dal produttore come componenti della HDMI Compliance Test Specification. Tuttavia, in alcuni casi, sono disponibili cavi recanti il logo HDMI che non sono stati testati adeguatamente. HDMI Licensing, LLC si impegna ad investigare tali casi al fine di garantire un uso corretto nel mercato del marchio HDMI. Si consiglia agli utenti di acquistare i cavi da una fonte rispettabile e da una compagnia attendibile.

Per ulteriori informazioni, consultare <http://www.hdmi.org/learningcenter/faq.aspx#49>

**Specifiche**

<b>Nome modello</b>		Serie DU70x
<b>Tipo di display</b>		0.67 WUXGA
<b>Risoluzione</b>		WUXGA 1920x1200
<b>Correzione distorsione trapezoidale</b>	<b>Verticale</b>	±30° per incrementi di ±30
	<b>Orizzontale</b>	±25° per incrementi di ±25
<b>Metodi di proiezione</b>		Frontale, Posteriore, Tavolo/Soffitto (Posteriore, Frontale)
<b>Compatibilità dei dati</b>		VGA, SVGA, XGA, SXGA, SXGA+, UXGA, WUXGA a 60 Hz, Mac
<b>SDTV/EDTV/ HDTV</b>		480i, 480p, 576i, 576p, 720p, 1080i, 1080p
<b>Compatibilità video</b>		NTSC/ NTSC (M, 3.58/4.43 MHz), PAL (B,D,G,H,I,M,N), SECAM (B,D,G,K,K1,L)
<b>Sincronia orizzontale</b>		15,31 – 91,4 kHz
<b>Sincronia verticale</b>		24 - 30 Hz, 47 - 120 Hz
<b>Certificazioni di sicurezza</b>		FCC-B, cUL, UL, CB, CE, CCC, KC, CU, BSMI, China CECP, RCM
<b>Condizioni ambientali di funzionamento</b>		0° ~ 40° C, 10 ~ 85% (senza condensa)
<b>Condizioni di conservazione ambientale</b>		-20° ~ 60°C, 5% ~ 95% (senza condensa)
<b>Dimensioni</b>		517mm (L) x 470mm (P) x 202mm (A)
<b>Ingresso CA</b>		CA Universale 100-240, Tipico a 110 V CA (100~240) +/-10%
<b>Consumo energetico</b>		650 W (Normale), 530 W (ECO), <0,5 W (Standby), <3 W (Riattivazione Lan)
<b>Sorgente di luce: Laser al fosforo</b>		2MCLs
<b>Altoparlante</b>		Picco 10 W x 2
<b>Terminali di ingresso</b>	Ingresso VGA x 1	
	DVI-D x 1	
	5 BNC (RGBHV) x 1	
	Mini jack stereo x 1	
	Video composito x 1	
	HDMI x 2	
	RCA audio (R/L) x 1	
	Ingresso sincronizzazione 3D x 1	
	HDBaseT x 1	

Terminali di uscita	VGA x 1
	RCA audio (R/L) x 1
	USB di tipo A per supporto alimentazione su WHDI x 1
	Uscita sincronizzazione 3D x 1
Terminali di controllo	Ingresso RS-232 x 1 (per ingresso segnale di controllo)
	Uscita RS-232 x 1 (uscita seriale per collegamento a catena pass-thru)
	RJ45 x 1 (10/100Mbps)
	Interruttore schermo: Connettore CC x 1 (funzione uscita 12 V CC 200 mA)
	Ingresso connettore remoto a filo x 1
	Uscita connettore remoto a filo x 1
	USB di tipo B per servizio x 1
Sicurezza	Slot di sicurezza Kensington
	Barra di sicurezza

Obiettivo	Rapporto Throw	Rapporto di zoom	Dimensioni immagine (diagonale)	Distanza di proiezione
Focale semi corta VL907G/LNS-5STZ	1,1~1,3	1,18	35,8" ~ 379,8"	1m~9m
Obiettivo STD VL906G/LNS-5SZ2	1,54~1,93	1,25	36,1~211"	1,5m~7m
Focale lunga VL908G/LNS-5LZ3	1,93~2,9	1,5	32,1~481"	2,0m~20m
Focale super lunga VL909G/LNS-5LZ2	3~5	1,67	27,9" ~ 309,5"	3m~20m
Focale corta VL911G/LNS-5WZ2	0,77~1,1	1,42	42,3"~300"	1m~4,98m
Focale semi corta VL912G/LNS-5SZ12	1,25~1,60	1,28	39,1"~300"	1,35m~8,08m

**Nota:** Per domande relative alle specifiche del prodotto, rivolgersi al distributore locale.

## Distanza di proiezione e formato di proiezione

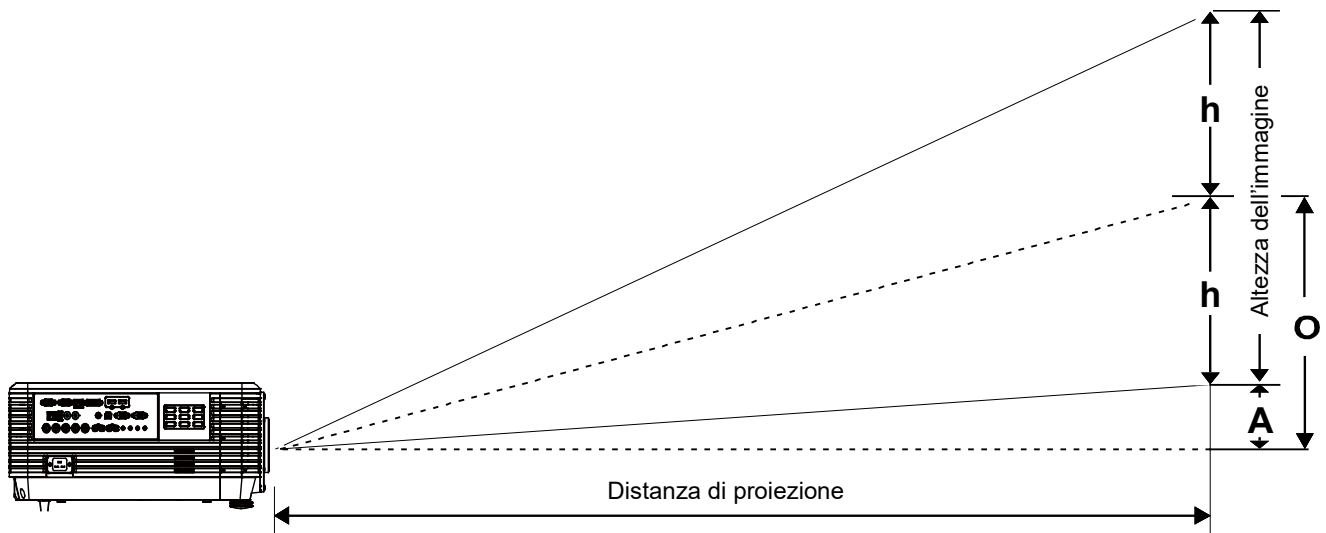

## Distanza di proiezione e tabella dimensioni

Obiettivo di proiezione zoom a portata corta: TR: 0,77 ~ 1,1; scostamento = 55%

	TELEOBIETTIVO				GRANDANGOLO			
Distanza (m)	1,18	2,37	3,55	4,98	1,00	1,66	3,32	4,98
Diagonale (")	50	100	150	210	60	100	200	300
Larghezza immagine (mm)	1077	2154	3231	4523	1292	2154	4308	6462
Altezza immagine (mm)	673	1346	2019	2827	808	1346	2692	4039
h (mm)	337	673	1010	1414	404	673	1346	2019
O (mm)	370	740	1111	1555	444	740	1481	2221
A (mm)	34	67	101	141	40	67	135	202



Obiettivo di proiezione a focale semi corta: TR: 1,1 ~ 1,3; offset=55%

	TELEBIETTIVO				GRANDANGOLO			
Distanza (m)	1,12	2,80	5,60	8,96	1,18	3,55	7,11	9,00
Diagonale (")	40	100	200	320	50	150	300	380
Larghezza immagine (mm)	862	2154	4308	6893	1077	3231	6462	8185
Altezza immagine (mm)	538	1346	2692	4308	673	2019	4039	5116
h (mm)	269	673	1346	2154	337	1010	2019	2558
O (mm)	296	740	1481	2369	370	1111	2221	2814
A (mm)	27	67	135	215	34	101	202	256

Obiettivo di proiezione a portata media: TR: 1,25 ~ 1,6; scostamento = 55%

	TELEBIETTIVO				GRANDANGOLO			
Distanza (m)	1,38	3,45	5,17	7,93	1,35	2,69	5,38	8,08
Diagonale (")	40	100	150	230	50	100	200	300
Larghezza immagine (mm)	862	2154	3231	4954	1077	2154	4308	6462
Altezza immagine (mm)	538	1346	2019	3096	673	1346	2692	4039
h (mm)	269	673	1010	1548	337	673	1346	2019
O (mm)	296	740	1111	1703	370	740	1481	2221
A (mm)	27	67	101	155	34	67	135	202

Obiettivo di proiezione standard: TR: 1,54 ~ 1,93; offset=55%

	TELEBIETTIVO				GRANDANGOLO			
Distanza (m)	1,66	3,33	4,16	8,31	1,66	3,32	6,63	9,95
Diagonale (")	40	80	100	200	50	100	200	300(*)
Larghezza immagine (mm)	862	1723	2154	4308	1077	2154	4308	6462
Altezza immagine (mm)	538	1077	1346	2692	673	1346	2692	4039
h (mm)	269	538	673	1346	337	673	1346	2019
O (mm)	296	592	740	1481	370	740	1481	2221
A (mm)	27	54	67	135	34	67	135	202

**Nota:**  
(\*) Overdrive.

Obiettivo di proiezione a lunga distanza: TR: 1,93 ~ 2,9; offset=55%

	TELEOBIETTIVO				GRANDANGOLO			
Distanza (m)	2,5	6,25	12,49	18,74	2,08	6,24	12,47	18,71
Diagonale (")	40	100	200	300	50	150	300	450
Larghezza immagine (mm)	862	2154	4308	6462	1077	3231	6462	9693
Altezza immagine (mm)	538	1346	2692	4039	673	2019	4039	6058
h (mm)	269	673	1346	2019	337	1010	2020	3029
O (mm)	296	740	1481	2221	370	1111	2222	3332
A (mm)	27	67	135	202	34	101	202	303

Obiettivo di proiezione a focale super lunga: TR: 3 ~ 5; offset=55%

	TELEOBIETTIVO				GRANDANGOLO			
Distanza (m)	3,23	10,77	16,15	19,92	3,23	6,46	12,92	20,03
Diagonale (")	30	100	150	185	50	100	200	310
Larghezza immagine (mm)	646	2154	3231	3985	1077	2154	4308	6677
Altezza immagine (mm)	404	1346	2019	2490	673	1346	2692	4173
h (mm)	202	673	1010	1245	337	673	1346	2087
O (mm)	222	740	1111	1370	370	740	1481	2295
A (mm)	20	67	101	125	34	67	135	209

$$\text{offset \%} = O / (2 \times h) \times 100\%$$

$$O = A + h$$

$$h = (1/2) \times (\text{altezza immagine})$$

**Tabella modalità tempi**  
**Tabella della frequenza supportata**

L'unità determina automaticamente segnali PC per selezionare la risoluzione appropriata. Alcuni segnali potrebbero richiedere la regolazione manuale.

SEGNALE	RISOLUZIONE	SINCRONIA ORIZZONTALE (KHz)	SINCRONIA VERTICALE (Hz)	COMPOSITO	COMPONENT	RGB/BNC (ANALOGICO)	DVI/HDMI/HDBASET (DIGITALE)
NTSC	—	15,734	60,0	○	—	—	—
PAL/SECAM	—	15,625	50,0	○	—	—	—
VESA	640 x 400	37,9	85,08	—	—	○	○
	720 x 400	31,5	70,1	—	—	○	○
	720 x 400	37,9	85,04	—	—	○	○
	640 x 480	31,5	60,0	—	—	○	○
	640 x 480	37,9	72,8	—	—	○	○
	640 x 480	37,5	75,0	—	—	○	○
	640 x 480	43,3	85,0	—	—	○	○
	800 x 600	35,2	56,3	—	—	○	○
	800 x 600	37,9	60,3	—	—	○	○
	800 x 600	46,9	75,0	—	—	○	○
	800 x 600	48,1	72,2	—	—	○	○
	800 x 600	53,7	85,1	—	—	○	○
	800 x 600	76,3	120,0	—	—	○	○
	1024 x 576	35,8	60,0	—	—	○	○
	1024 x 600	37,3	60,0	—	—	○	○
	1024 x 600	41,5	65,0	—	—	○	○
	1024 x 768	48,4	60,0	—	—	○	○
	1024 x 768	56,5	70,1	—	—	○	○
	1024 x 768	60,0	75,0	—	—	○	○
	1024 x 768	68,7	85,0	—	—	○	○
	1024 x 768	97,6	120,0	—	—	○	○
	1024 x 768	99,0	120,0	—	—	○	○
	1152 x 864	67,5	75,0	—	—	○	○
	1280 x 720	45,0	60,0	—	—	○	○
	1280 x 720	90,0	120,0	—	—	○	○
	1280 x 768	47,4	60,0	—	—	○	○
	1280 x 768	47,8	59,9	—	—	○	○
	1280 x 800	49,7	59,8	—	—	○	○
	1280 x 800	62,8	74,9	—	—	○	○
	1280 x 800	71,6	84,9	—	—	○	○
	1280 x 800	101,6	119,9	—	—	○	○
	1280 x 1024	64,0	60,0	—	—	○	○
1280 x 1024	80,0	75,0	—	—	○	○	
1280 x 1024	91,1	85,0	—	—	○	○	

SEGNALE	RISOLUZIONE	SINCRONIA ORIZZONTALE (KHz)	SINCRONIA VERTICALE (Hz)	COMPOSITO	COMPONENT	RGB/BNC (ANALOGICO)	DVI/HDMI/HDBASET (DIGITALE)
	1280 x 960	60,0	60,0	—	—	○	○
	1280 x 960	85,9	85,0	—	—	○	○
	1360 x 768	47,7	60,0	—	—	○	○
	1400 x 1050	65,3	60,0	—	—	○	○
	1440 x 900	55,5	59,9	—	—	○	○
	1440 x 900	55,9	59,9	—	—	○	○
	1440 x 900	70,6	75,0	—	—	○	○
	1600 x 1200	75,0	60	—	—	○	○
	1680 x 1050	64,7	59,9	—	—	○	○
	1680 x 1050	65,3	60,0	—	—	○	○
	1920 x 1200	74,0	60,0	—	—	○	○
	1920 x 1080	67,5	60,0	—	—	○	○
Temporizzazione 4K (solo HDMI/HDBaset)	3840 x 2160	53,946	23,976	—	—	—	○ senza DVI
	3840 x 2160	54,0	24,0	—	—	—	○ senza DVI
	3840 x 2160	56,25	25,0	—	—	—	○ senza DVI
	3840 x 2160	67,5	30,0	—	—	—	○ senza DVI
	3840 x 2160	112,5	50,0	—	—	—	○ senza DVI
	3840 x 2160	135,0	60,0	—	—	—	○ senza DVI
Apple Macintosh	640 x 480	35,0	66,7	—	—	○	○
	832 x 624	49,7	74,5	—	—	○	○
	1024 x 768	60,2	74,9	—	—	○	○
	1152 x 870	68,7	75,1	—	—	○	○
SDTV	480i	15,734	60,0	—	○	—	○
	576i	15,625	50,0	—	○	—	○
EDTV	576p	31,3	50,0	—	○	—	○
	480p	31,5	60,0	—	○	—	○
HDTV	720p	37,5	50,0	—	○	—	○
	720p	45,0	60,0	—	○	—	○
	1080i	33,8	60,0	—	○	—	○
	1080i	28,1	50,0	—	○	—	○
	1080p	27	24,0	—	○	—	○
	1080p	28	25,0	—	○	—	○
	1080p	33,7	30,0	—	○	—	○
	1080p	56,3	50,0	—	○	—	○
	1080p	67,5	60,0	—	○	—	○

○: Frequenza supportata

—: Frequenza non supportata

★ La risoluzione nativa del pannello per è di 1280 x 800.

Una risoluzione diversa da quella nativa può visualizzare formati non uniformi di testo o linea.

★ Il colore di    significa solo visualizzabile. (4:3 soltanto)

★ Il colore di    significa che un piccolo rumore è accettabile.

★ Il dispositivo di verifica principale della temporizzazione è l'HDTV, VG828 è secondario

### Tabella della frequenza supportata Per modalità 3D

L'unità determina automaticamente segnali PC per selezionare la risoluzione appropriata. Alcuni segnali potrebbero richiedere la regolazione manuale.

#### Segnale di ingresso per D-SUB/HDMI/DVI-D

SEGNALE	RISOLUZIONE	FREQUENZA DI AGGIORNAMENTO (Hz)
SVGA	800 X 600	60/120
XGA	1024 X 768	60/120
HDTV(720P)	1280 X 720	60/120
WXGA	1280 X 800	60/120

### Tabella di compatibilità video 3D reale

Risoluzioni di ingresso	Ingresso 3D HDMI 1.4a	Temporizzazione in ingresso		
		1280 X 720P a 50Hz	Top-and-Bottom	
		1280 X 720P a 60 Hz	Top-and-Bottom	
		1280 X 720P a 50Hz	Frame Packing	
		1280 X 720P a 60 Hz	Frame Packing	
		1920 X 1080i a 50 Hz	Side-by-Side (Half)	
		1920 X 1080i a 60 Hz	Side-by-Side (Half)	
		1920 X 1080P a 24 Hz	Top-and-Bottom	
		1920 X 1080P a 24 Hz	Frame Packing	
	HDMI 1.3	1920 x 1080i a 50 Hz 1920 x1080i a 60 Hz 1280 x 720P a 50Hz 1280 x 720P a 60 Hz	Side-by-Side (Half)	Modalità SBS attiva
		1920 x 1080i a 50 Hz 1920 x1080i a 60 Hz 1280 x 720P a 50Hz 1280 x 720P a 60 Hz	Top-and-Bottom	Modalità TAB attiva
		480i	HQFS	Il formato 3D è Frame Sequential

**Nota:**

Gli occhiali 3D devono essere supportati a 144 Hz.

## Dimensioni del proiettore

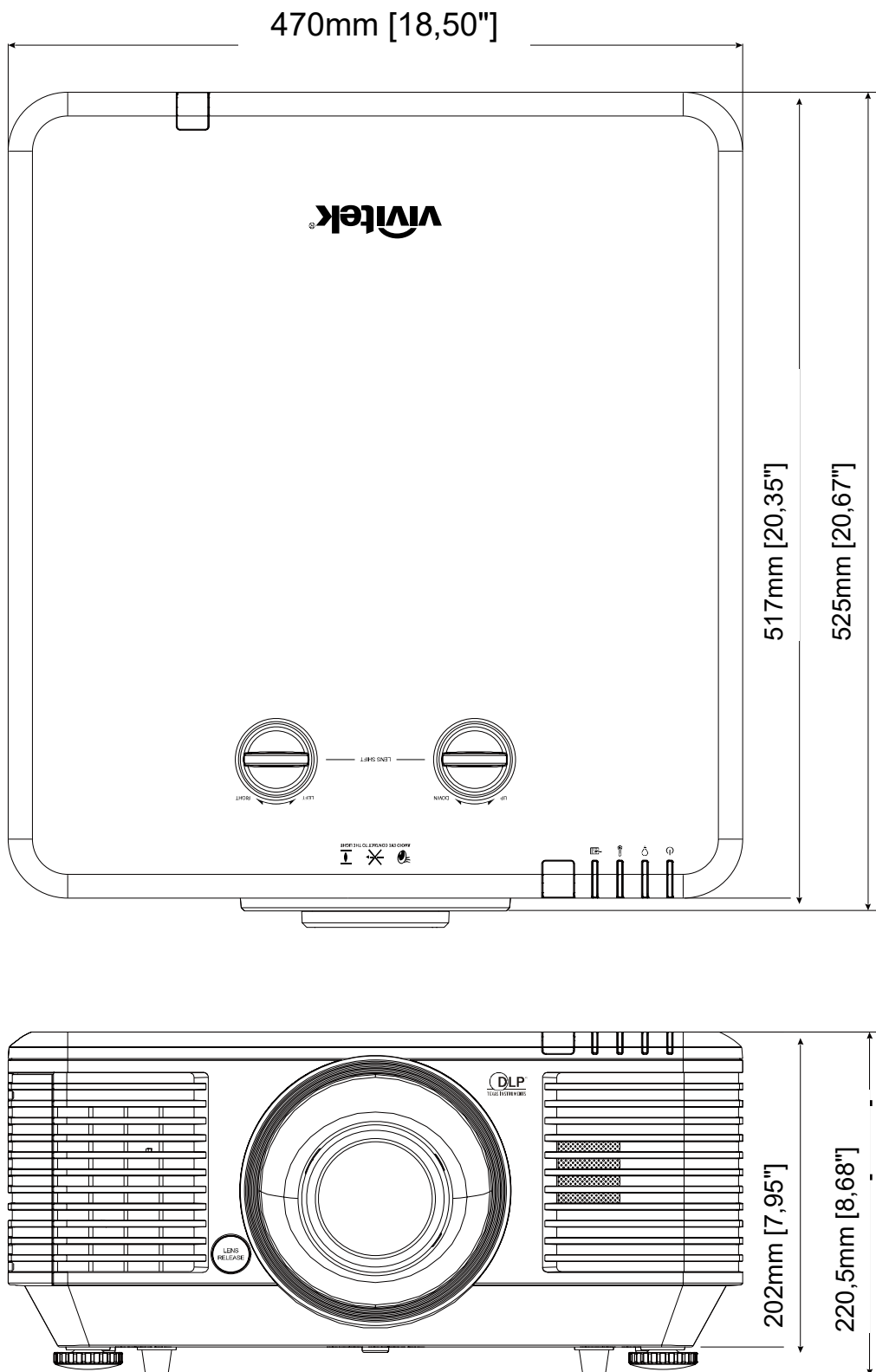

## **CONFORMITÀ NORMATIVA**

### **Avvisi FCC**

Questa apparecchiatura è stata testata e ritenuta conforme con i limiti per i dispositivi digitali di classe B secondo il paragrafo 15 delle normative FCC. Questi limiti sono designati a fornire una protezione ragionevole da interferenze dannose quando l'apparecchiatura è usata in un ambiente commerciale.

Questa apparecchiatura genera, utilizza e può diffondere energia a radiofrequenza. Se non viene installato e utilizzato in conformità con il manuale di istruzioni, può dare luogo ad interferenze nella ricezione degli apparecchi radio. Il funzionamento di questa apparecchiatura in un'area residenziale può provocare interferenze dannose; in questo caso sarà richiesto all'utente di correggere l'interferenza a sue spese.

Cambiamenti o modifiche non espressamente approvate dalle parti responsabili della conformità potrebbero invalidare l'autorità dell'utente all'utilizzo di questa apparecchiatura.

### **Canada**

Questa apparecchiatura digitale di Classe B è conforme con la normativa canadese ICES-003.

### **Certificazioni di sicurezza**

FCC-B, cUL, UL, CB, CE, CCC, KC, CU, BSMI, China CECP e RCM.

## Impostazione parametri di comunicazione

È possibile utilizzare il comando di controllo seriale per inserire comandi per controllare il proiettore o recuperarne i dati operativi tramite il software del terminale client di Windows.

Elemento	Parametro:
Bit per secondo	9600 bps
Bit di dati	8 bit
Parità	Nessuno
Bit di stop	1
Controllo del flusso	Nessuno

## Comandi operativi

### Sintassi comandi operativi

Un comando operativo viene preceduto dal carattere "op" seguito da comandi di controllo e impostazioni separati da spazi [SP] e terminati dalla coppia di ritorno a capo "CR" e "ASCII hex 0D". Sintassi dei comandi di controllo seriale:

**op[SP]<comando operativo>[SP]<Valore di impostazione>[CR]**

**op** Una costante che indica che questo è un comando operativo.

**[SP]** Indica uno spazio vuoto.

**[CR]** Indica la coppia di ritorno a capo di fine comando "CR" e "ASCII hex 0D".

**Valore di impostazione** Impostazioni del comando operativo

Tipi di stringhe di impostazione	Caratteri delle impostazioni	Descrizione
Query current setup	?	Question mark "?" indicates querying current setup
Setup	= <settings>	Syntax: Symbol "=" suffixed with setup values
Increase setup order of adjustment items	+	Some settings are changed in steps. Symbol "+" indicates changing one step up
Decrease setup order of adjustment items	-	Some settings are changed in steps. Symbol "-" indicates changing one step down
Execute operation command	None	Certain operation commands execute after input without further setting or regulators.

Esempi:

Elementi di controllo	Riga di comando inserito	Messaggio di ritorno del proiettore
Execute command	reset.all[CR]	RESET.ALL
Query current brightness	op bright ?[CR]	OP BRIGHT = 50
Set up brightness	op bright = 100[CR]	OP BRIGHT = 100
Brightness value + 1	op bright +[CR]	OP BRIGHT = "new value"
Brightness value - 1	op bright -[CR]	OP BRIGHT = "new value"
Out of range or not support	op bright = 200[CR]	OP BRIGHT = NA
Illegal command	op abright = 100[CR]	*Illegal format#

**Nota:** Quando si inviano più comandi, assicurarsi che il messaggio di ritorno dell'ultimo comando sia ricevuto prima di mandare il seguente.



Funzione	Operazione	Imp	Ric	Inc	Dec	EXE	Valori
Auto Source	auto.src	V	V				0 : Off 1 : On
HDMI Color Space	color.space	V	V				0 : Auto 1 : RGB 2 : YUV
HDMI Range	hdmi.range	V	V				0 : Auto 1 : Full 2 : Limited
Video AGC	video.agc	V	V				0 : Off 1 : On
Video Saturation	video.saturation	V	V	V	V		0 ~ 100
Video Tint	video.tint	V	V	V	V		0 ~ 100
Closed Caption	cc	V	V				0 : Off 1 : On
H Position	h.pos	V	V	V	V		-5 ~ +5 -100 ~ +100(Auto Sync Off)
V Position	v.pos	V	V	V	V		-5 ~ +5 -100 ~ +100(Auto Sync Off)
Phase	phase	V	V	V	V		0 ~ 31
clock	clock	V	V	V	V		-5 ~ +5
Auto Sync	auto.sync	V	V				0 : Off 1 : On
HDBaseT Control	hdbaset	V	V				0 : Off 1 : On
3D	threed	V	V				0 : Off 1 : DLP-Link 2 : IR
3D Sync Invert	threed.syncinvert	V	V				0 : Off 1 : On
3D Format	threed.format	V	V				0 : Frame Sequential 1 : Top / Bottom 2 : Side by side 3 : Frame Packing 4 : Auto
3D Sync Out Delay	threed.syncdelay	V	V				0 ~ 359
3D Sync Input	threed.syncinput		V				0 : Internal 1 : External
3D Sync Output	threed.syncoutput	V	V				0 : Internal 1 : Bypass
Picture Mode	pic.mode	V	V				0 : Presentation 1 : Bright 2 : Game 3 : Movie 4 : Vivid 5 : TV 6 : sRGB 8 : DICOM 9 : User 1 10 : User 2 11 : HDR
Brightness	bright	V	V	V	V		0 ~ 100
Contrast	contrast	V	V	V	V		0 ~ 100

Funzione	Operazione	Imp	Ric	Inc	Dec	EXE	Valori
HDR Control	hdr.control	V	V				0 : Off 1 : Auto 2 : On
HDR Mode	hdr.mode	V	V				0 : PQ-L300 1 : PQ-L400 2 : PQ-L500 3 : PQ-L600
Dynamic Black	dblack	V	V				0 : Off 1 : On
Projector Light	projector.light	V	V				0 : Disable 1 : 0.5 sec 2 : 1 Sec 3 : 2 Sec 4 : 3 Sec 5 : 4 Sec
HSG/Red Gain	hsg.r.gain	V	V	V	V		0 ~ 100
HSG/Green Gain	hsg.g.gain	V	V	V	V		0 ~ 100
HSG/Blue Gain	Hsg.b.gain	V	V	V	V		0 ~ 100
HSG/Cyan Gain	hsg.c.gain	V	V	V	V		0 ~ 100
HSG/Magenta Gain	hsg.m.gain	V	V	V	V		0 ~ 100
HSG/Yellow Gain	hsg.y.gain	V	V	V	V		0 ~ 100
HSG/Red/Saturation	hsg.r.sat	V	V	V	V		0 ~ 100
HSG/Green/Saturation	hsg.g.sat	V	V	V	V		0 ~ 100
HSG/Blue/Saturation	Hsg.b.sat	V	V	V	V		0 ~ 100
HSG/Cyan/Saturation	hsg.c.sat	V	V	V	V		0 ~ 100
HSG/Magenta/Saturation	hsg.m.sat	V	V	V	V		0 ~ 100
HSG/Yellow/Saturation	Hsg.y.sat	V	V	V	V		0 ~ 100
HSG/Red/Hue	hsg.r.hue	V	V	V	V		0 ~ 100
HSG/Green/Hue	hsg.g.hue	V	V	V	V		0 ~ 100
HSG/Blue/Hue	Hsg.b.hue	V	V	V	V		0 ~ 100
HSG/Cyan/Hue	hsg.c.hue	V	V	V	V		0 ~ 100
HSG/Magenta/Hue	hsg.m.hue	V	V	V	V		0 ~ 100
HSG/Yellow/Hue	Hsg.y.hue	V	V	V	V		0 ~ 100
HSG/White/Red Gain	hsg.wr.gain	V	V	V	V		0 ~ 100
HSG/White/Green Gain	hsg.wg.gain	V	V	V	V		0 ~ 100
HSG/White/Blue Gain	Hsg.wb.gain	V	V	V	V		0 ~ 100
Brilliant Color	bri.color	V	V	V	V		0 ~ 10
Sharpness	sharp	V	V	V	V		0 ~ 31
Gamma	gamma	V	V				0 : 1.8 1 : 2.0 2 : 2.2 3 : 2.4 4 : B&W 5 : Linear
Color Temperature	color.temp	V	V				0 : Warm 1 : Normal 2 : Cold
White Balance /Red Offset	red.offset	V	V	V	V		-100 ~ +100
White Balance /Green Offset	green.offset	V	V	V	V		-100 ~ +100
White Balance /Blue Offset	blue.offset	V	V	V	V		-100 ~ +100

Funzione	Operazione	Imp	Ric	Inc	Dec	EXE	Valori
White Balance /Red Gain	red.gain	V	V	V	V		0 ~ 200
White Balance /Green Gain	green.gain	V	V	V	V		0 ~ 200
White Balance /Blue Gain	blue.gain	V	V	V	V		0 ~ 200
Aspect Ratio	aspect	V	V				0 : Fill 1 : 4:3 2 : 16:9 3 : LetterBox 4 : Native 5 : 2.35:1
Digital Zoom	zoom	V	V				-10 ~ +10
V Keystone	v.keystone	V	V	V	V		-30 ~ +30
H Keystone	h.keystone	V	V	V	V		-25 ~ +25
H Image Shift	img.hshift	V	V	V	V		-50 ~ +50
V Image Shift	img.vshift	V	V	V	V		-50 ~ +50
Projection	projection	V	V				0 : Front 1 : Rear 2 : Ceiling 3 : Rear + Ceiling
Direct Power On	direct.poweron	V	V				0 : Off 1 : On
Light Mode	light.mode	V	V				0 : Normal (100%) 1 : Eco (80%) 2 : Eco Plus 3 : Dimming 4 : Extre Diming 5 : Custom Light
Custom Light	custom.light	V	V				50 ~ 200
Fan Speed	fanspeed	V	V				0 : Normal 1 : High
IR Control	ir.control	V					0 : Both IR On 1 : Front IR On 2 : Rear IR On
Remote ID	remote.id	V	V				0 : Default(ID0) 1 : ID1 2 : ID2 3 : ID3 4 : ID4 5 : ID5 6 : ID6 7 : ID7
NetWork Status	net.status		V				0 : Disconnect 1 : Connected
NetWork / DHCP	net.dhcp	V	V				0 : Off 1 : On
NetWork / IP Address	net.ipaddr	V	V				<string>
NetWork / Subnet	net.subnet	V	V				<string>
NetWork / Gateway	net.gateway	V	V				<string>
NetWork / DNS	net.dns	V	V				<string>
NetWork Apply	net.apply	V					0 : Cancel 1 : OK
Standby Power	standby.power	V	V				1 : On (0.5W) 2 : On By Lan 3 : On By HDBaseT
No Signal Power Off	nosignal.poweroff	V	V				0 ~ 36

*Proiettore DLP – Manuale d'uso*

Funzione	Operazione	Imp	Ric	Inc	Dec	EXE	Valori
Sleep Timer	sleep.timer	V	V				0 ~ 120
Volume	volume	V	V				0 ~ 10
Air Filter Hours	airfilter.hours		V				<string>
Air Filter Hour Reset	airfilter.reset					V	
Blank Screen Color	blankscreen.color	V	V				0 : Black 1 : Red 2 : Green 3 : Blue 4 : White
Logo	logo	V	V				0 : Std. 1 : Black 2 : Blue
MENU Position	menu.position	V	V				0 : Left 1 : Right 2 : Center 3 : Down 4 : Up
MENU Translucent	menu.trans	V	V				0 : Off 1 : 25% 2 : 50% 3 : 75% 4 : 100%
Keypad Lock	keypad.lock	V	V				0 : Off 1 : On
Language	lang	V	V				0 : English 1 : French 2 : German 3 : Spanish 4 : Portuguese 5 : Simplified Chinese 6 : Traditional Chinese 7 : Italian 8 : Norwegian 9 : Swedish 10 : Dutch 11 : Russian 12 : Polish 13 : Finnish 14 : Greek 15 : Korean 16 : Hungarian 17 : Czech 18 : Arabic 19 : Turkish 20 : Vietnamese 21 : Japanese 22 : Thai 23 : Farsi 24 : Hebrew 25 : Danish 26 : French Canadian
Reset All	reset.all					V	
Source Info	source.info		V				<string>
Light Hours 1	light1.hours		V				<string>
Software Version	sw.ver		V				<string>
Serial Number	ser.no		V				<string>

Funzione	Operazione	Imp	Ric	Inc	Dec	EXE	Valori
Auto Image	auto.img					V	
Light 1 Status	light1.stat		V				0 : Off 1 : On
Model	model		V				<string>
Pixel Clock	pixel.clock		V				<string>
H Refresh Rate	h.refresh		V				<string>
V Refresh Rate	v.refresh		V				<string>
Blank	blank	V	V				0 : Off 1 : On
Power On	power.on					V	
Power Off	power.off					V	
Projector Status	status		V				0 : Reset 1 : Standby 2 : Active 3 : cooling 4 : Warming 5 : Power Up
Mute	mute	V	V				0 : Off 1 : On
Freeze	freeze	V	V				0 : Off 1 : On
Internal Speaker	speaker	V	V				0 : Off 1 : On
Input Select	input.sel	V	V				1 : RGB 3 : DVI 4 : Video 6 : HDMI 1 7 : BNC 9 : HDMI 2 15 : HDBaseT