



User Manual

DU4371Z-ST

DU4372Z-ST

KU5150LST

KU5250LST

DU437AZAA-ST

DU437AZAB-ST

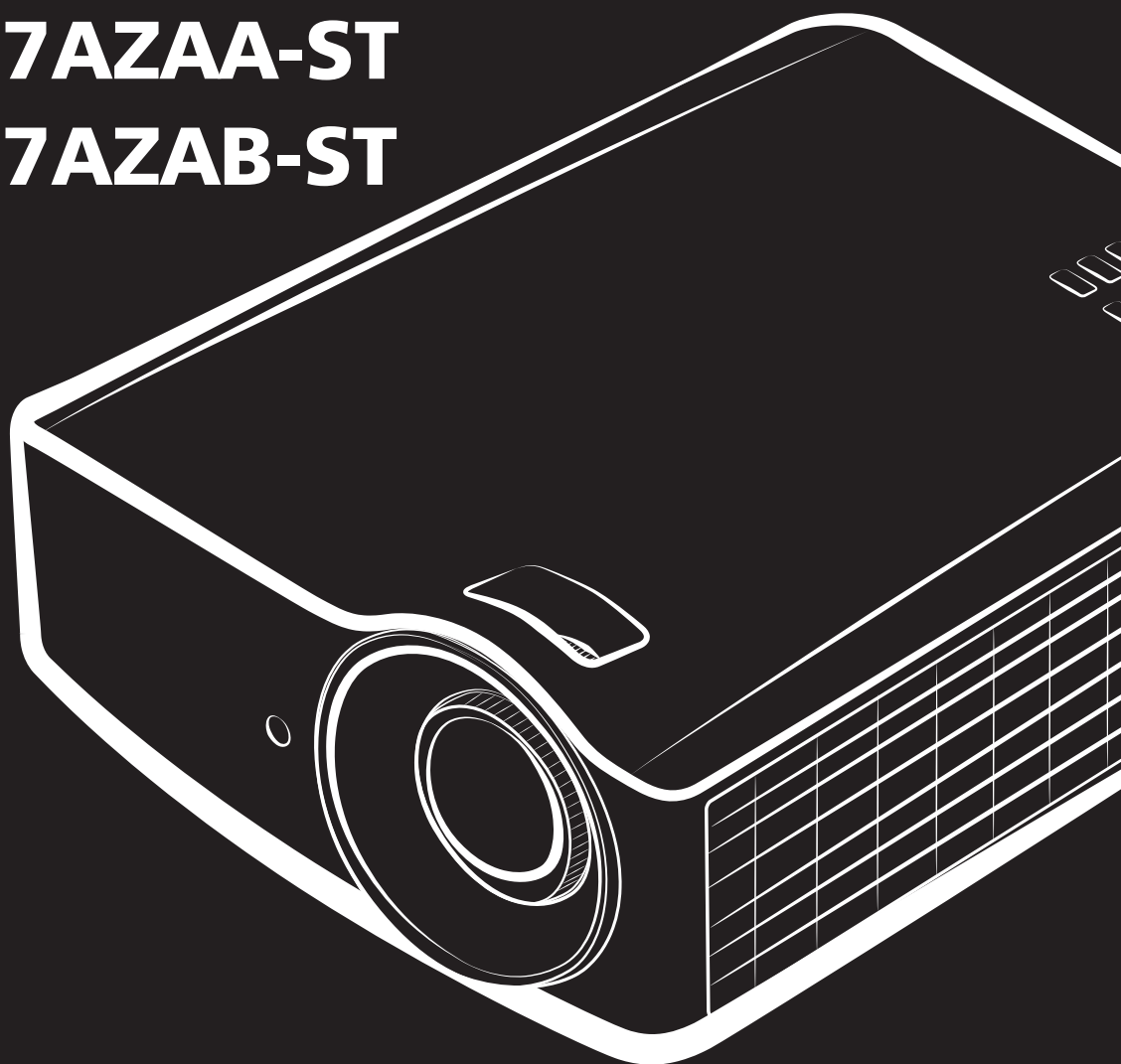

Copyright

Esta publicación, incluidas todas las fotografías, ilustraciones y software, está protegida por leyes de derechos de autor internacionales, con todos los derechos reservados. Ni este manual ni ningún material aquí contenido, puede ser reproducido sin el consentimiento por escrito del autor.

© Copyright 2019

Renuncia de responsabilidad

La información contenida en este documento está sujeta a cambios sin previo aviso. El fabricante no representa ni otorga ninguna garantía respecto al contenido de esta documentación y renuncia expresamente a cualquier garantía implícita de comerciabilidad o idoneidad para cualquier fin determinado. El fabricante se reserva el derecho de revisar esta publicación y de realizar cambios en el contenido del presente documento cuando lo estime oportuno sin que tenga la obligación de notificar a ninguna persona dichos cambios o revisiones.

Reconocimiento de marcas registradas



Kensington es una marca registrada en Estados Unidos de ACCO Brand Corporation con registros expedidos y aplicaciones pendientes en otros países de todo el mundo.



HDMI, el logotipo de HDMI y High-Definition Multimedia Interface son marcas comerciales o marcas registradas de HDMI Licensing, LLC en Estados Unidos y otros países.



MHL, el logotipo de MHL logo y Mobile High-Definition Link son marcas comerciales o marcas comerciales registradas de MHL licensing, LCC.



HDBaseT™ y el logotipo de HDBaseT Alliance son marcas comerciales de HDBaseT Alliance.

Todos los demás nombres de producto utilizados en este manual pertenecen a sus respectivos propietarios y están reconocidos.

Información de seguridad importante



Importante:

Es muy recomendable leer detenidamente esta sección antes de utilizar el proyector. Estas instrucciones de seguridad y uso le garantizan que pueda disfrutar durante muchos del uso de este proyector. **Guarde este manual por si tuviera que consultarlo en otro momento.**

Símbolos usados

Los símbolos de advertencia se utilizan en la unidad y en este manual para avisarle de situaciones peligrosas.

En este manual se utilizan los siguientes estilos para comunicarle información importante.

Nota:

Proporciona información adicional sobre el tema en cuestión.



Importante:

Proporciona información adicional que no se debe pasar por alto.



Precaución:

Le alerta de situaciones que pueden dañar la unidad.



Advertencia:

Le alerta de situaciones que pueden dañar la unidad, crear un entorno peligroso o causar daños personales.

En todo este manual, las partes de los componentes y los elementos de los menús OSD se denotan con el tipo de fuente negrita como en el ejemplo siguiente:

“Presione el botón **Menú** en el mando a distancia para abrir el menú **Principal**.”

Información general de seguridad

- No abra la carcasa de la unidad. En el interior de la unidad no hay ninguna pieza que necesite mantenimiento por parte del usuario. Para cualquier tarea de mantenimiento o reparación, póngase en contacto con el personal de servicio técnico cualificado.
- Siga todas las advertencias y precauciones de este manual y de la carcasa de la unidad.
- Para no dañar los ojos, no mire a la lente del proyector cuando la fuente de luz esté encendida.
- No coloque la unidad en un carro, base o mesa inestable.
- No utilice el sistema junto al agua, donde la luz directa del sol incida sobre él o junto a dispositivos de calefacción.
- No coloque objetos pesados como libros o bolsas sobre la unidad.

Aviso

Este producto está diseñado para adultos que tengan la capacidad de utilizar esta máquina.

Anote el número de modelo y el número de serie del proyector, y conserve esta información para tareas de mantenimiento futuras. Si el equipo se pierde o se lo roban, la información también podría utilizarse para el informe policial.

Número del modelo:

Número de serie:

ADVERTENCIA RELACIONADA CON EL LÁSER



Este símbolo indica que existe riesgo potencial de exposición de los ojos a la radiación láser a menos que se sigan las instrucciones al pie de la letra.

PRODUCTO LÁSER DE CLASE 3R



Este producto láser está designado como de Clase 3R durante todos los procedimientos de funcionamiento. LUZ LÁSER - EVITAR LA EXPOSICIÓN DIRECTA A LOS OJOS.

No permita que la luz láser apunte o se refleje directamente hacia otras personas u objetos reflectantes.

La luz directa o dispersada puede ser peligrosa para los ojos y la piel.



Existe riesgo potencial de exposición de los ojos a la radiación láser si no se siguen las instrucciones incluidas.

Precaución - Si utiliza controles o ajustes o realiza otros procedimientos distintos a los aquí especificados, puede quedar expuesto a radiaciones peligrosas.

Parámetros del láser

Longitud de onda	450 nm - 460 nm (azul)
Modo de funcionamiento	Con pulsos, debido a la tasa de fotogramas.
Ancho del pulso	1,34 ms
Tasa de repetición de pulso	120 Hz
Energía máxima del láser	0,698 mJ
Potencia interna total	>100 W
Tamaño de fuente aparente	>10 mm, en la parada de la lente
Divergencia	>100 milirradianes

Etiquetas del producto

En el dibujo siguiente se muestra la ubicación de las etiquetas.

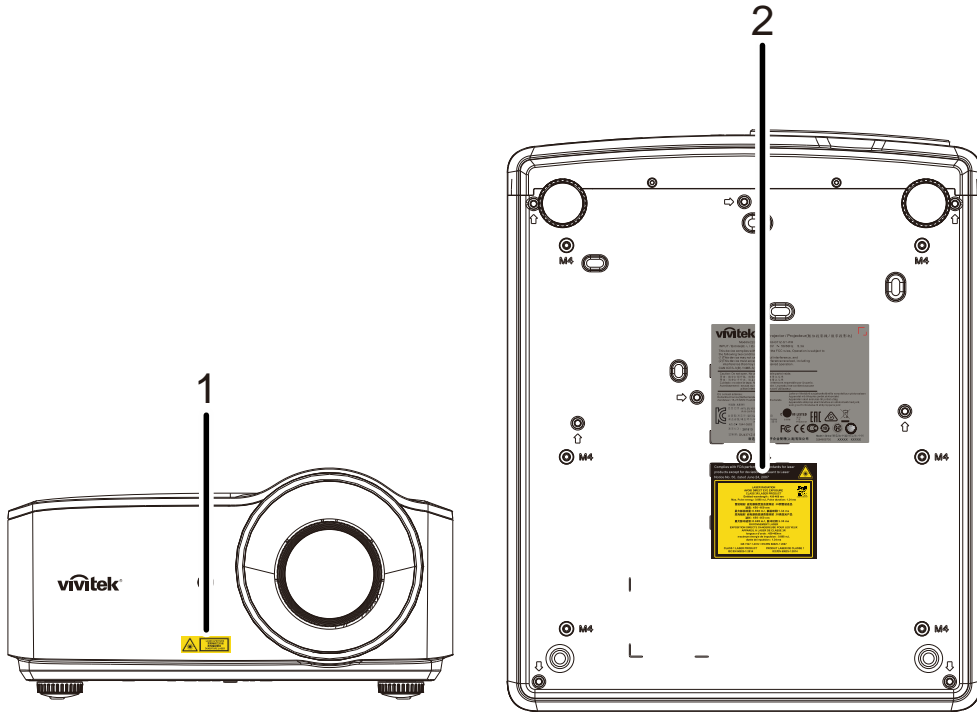

1. Símbolo de advertencia de peligro y etiqueta de apertura



2. Etiqueta explicativa



Ubicación de la apertura láser

En el dibujo siguiente se muestra la ubicación de la apertura láser. Tenga cuidado para que el ojo no mire directamente a la luz.

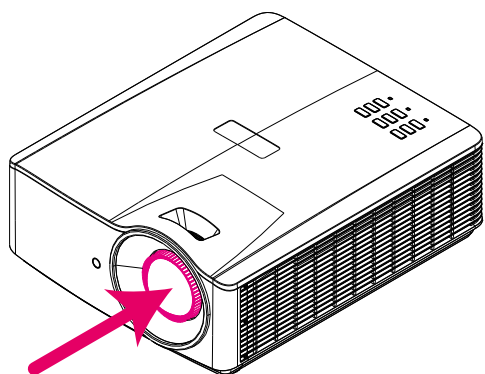

Apertura del láser

Conmutadores de interbloqueo

Esta máquina tiene 1 conmutadores de interbloqueo (tapa superior) para proteger la fuga de la luz láser. El sistema se apagará individualmente cuando la tapa superior se quite.

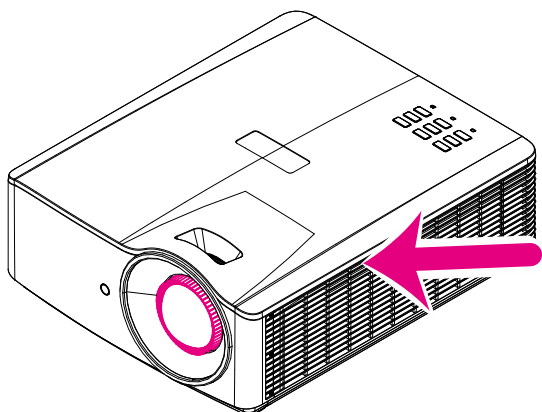

Aviso sobre la instalación del proyector

- **No hay un ángulo límite para instalar el proyector.**

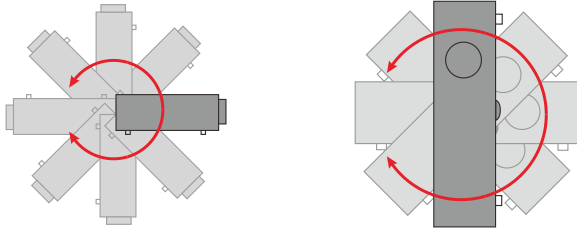

- Deje al menos una distancia de seguridad de 50 cm alrededor de los conductos de ventilación.

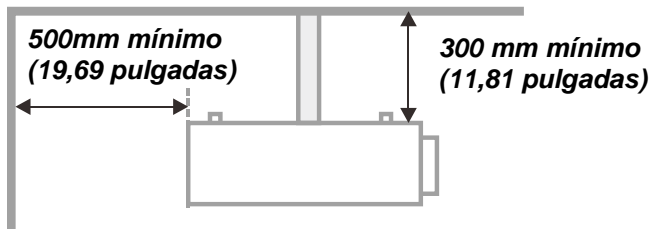
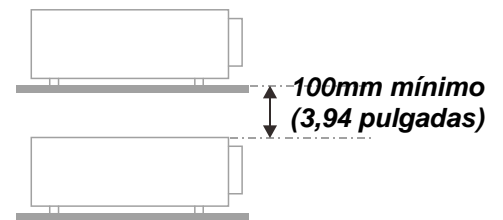
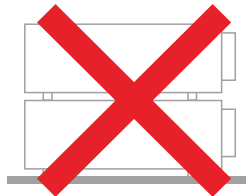
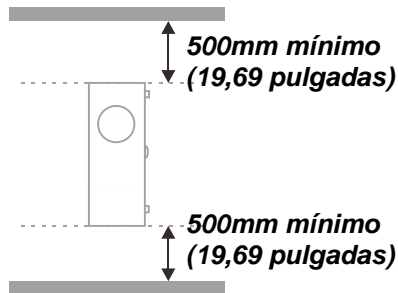
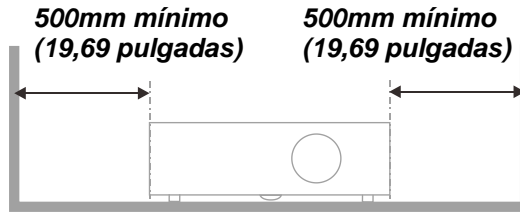

- Asegúrese de que los conductos de ventilación de entrada no reutilizan el aire caliente de los conductos de ventilación de salida.
- Cuando utilice el proyector en un entorno cerrado, asegúrese de que la temperatura del aire circundante dentro del recinto no supere la temperatura de funcionamiento mientras el proyector está funcionando y que las aberturas de entrada y salida de aire no están obstruidas.
- Todas las carcasas deben superar una evaluación de temperatura térmica para garantizar que el proyector no recicla el aire expulsado, ya que esta situación puede hacer que el dispositivo se apague aunque la temperatura del recinto se encuentre dentro de los márgenes de temperatura de funcionamiento.

Comprobación de la ubicación de instalación

- Para proporcionar alimentación, se debe utilizar la toma de 3 contactos para garantizar una conexión a tierra adecuada y un potencial de tierra equilibrado para todos los equipos del sistema de proyector.
- Se debe utilizar el cable de alimentación proporcionado con el proyector. En el caso de que faltara algún artículo, se puede utilizar otro cable de alimentación de 3 contactos homologado (con terminal de toma de tierra) como sustituto; sin embargo, no utilice un cable de alimentación de dos contactos.
- Verifique que la tensión sea estable, posea conexión a tierra adecuada y no exista ninguna fuga de electricidad.
- Mida el consumo total de energía, que no deberá exceder la capacidad de seguridad, y evite problemas de seguridad y cortocircuitos.
- Active el Modo altitud elevada al utilizar el proyector en áreas de gran altitud.
- Sólo es posible instalar el proyector derecho o invertido.
- Al realizar la instalación del soporte, asegúrese de que no se exceda el límite de peso y que esté asegurado de forma correcta.
- Evite realizar la instalación cerca de conductos de aire acondicionado o altavoces de graves.
- Evite realizar la instalación en ubicaciones con altas temperaturas, refrigeración insuficiente y polvorientas.
- Mantenga el producto alejado de las lámparas fluorescentes (> 1 metro) a fin de evitar averías causadas por interferencias infrarrojas.
- El conector ENTRADA VGA se debe conectar al puerto ENTRADA VGA. Tenga en cuenta que se debe insertar perfectamente, con los tornillos a ambos lados totalmente apretados para garantizar la conexión correcta del cable de señal y lograr así el efecto de visualización óptimo.
- El conector ENTRADA DE AUDIO se debe conectar al puerto ENTRADA DE AUDIO y NO SE PUEDE conectar a un puerto SALIDA DE AUDIO o a otros puertos como BNC, RCA; si no sigue esta recomendación, la salida se anulará e incluso, el puerto puede resultar DAÑADO.
- Instale el proyector a una altura por encima de 200 cm a fin de evitar daños.
- El cable de alimentación y el cable de señal se deben conectar antes de proporcionar corriente al proyector. Durante el proceso de inicio y funcionamiento del proyector, NO inserte o quite el cable de señal o el cable de alimentación para no dañar el proyector.

Notas sobre la refrigeración

Salida de aire

- Asegúrese de que la salida de aire esté a 50 cm de cualquier obstrucción a fin de garantizar una refrigeración adecuada.
- La ubicación de la salida de aire no deberá ser frente a la lente de otro proyector a fin de evitar causar espejismos.
- Mantenga la salida de aire a como mínimo 100 cm de las entradas de otros proyectores.
- El proyector genera una gran cantidad de calor durante su uso. El ventilador interno disipa el calor del proyector cuando este se apaga y este proceso puede continuar durante un determinado período de tiempo. Cuando el proyector entre en el estado de MODO DE ESPERA, presione el botón de alimentación de CA para apagar el proyector y quitar el cable de alimentación. NO quite el cable de alimentación durante el proceso de apagado ya que el proyector puede resultar dañado. Tenga en cuenta también que la radiación de calor remanente también afectará a la vida de servicio del proyector. El proceso de apagado puede variar en función del modelo utilizado. En cualquier caso, asegúrese de no desconectar el cable de alimentación hasta que el proyector entre en el estado de ESPERA.

Entrada de aire

- Asegúrese de que no exista ningún objeto bloqueando la entrada de aire en un radio de 30 cm.
- Mantenga la entrada de aire alejada de otras fuentes de calor.
- Evite las áreas muy polvorientas.

Seguridad a tener en cuenta respecto a la energía eléctrica

- Utilice el cable de alimentación suministrado.
- No coloque nada encima del cable de alimentación. Coloque el cable de alimentación en lugar por el que no pasen las personas.
- Quite las pilas del mando a distancia cuando lo almacene o no lo vaya a utilizar durante un prolongado período de tiempo.

Limpiar el proyector

- Desenchufe el cable de alimentación antes de limpiarlo. Consulte la sección [Limpiar el proyector](#) en la página 57.
- Deje que la fuente de luz se enfríe durante aproximadamente una hora.

Advertencias sobre normativas

Antes de instalar y utilizar el proyector, lea los avisos sobre normativas de la sección [Cumplimiento de normativas](#) en la página 70.

Explicaciones de los símbolos



DESHACERSE DEL PROYECTOR: no utilice los servicios de recogida de basuras de su edificio o municipales para eliminar equipos electrónicos o eléctricos. La normativa de los países de la UE dicta que deben utilizarse servicios de reciclado independientes.

¡Cuidado especial para los haces láser!

Se debe tener un cuidado especial cuando los proyectores DLP se usen en la misma sala el que equipo láser de alta potencia.

El contacto directo o indirecto de un haz láser en la lente del proyector puede dañar gravemente los dispositivos digitales de espejos (DMD™, Digital Mirror Devices).

Advertencia de la luz solar

Evite utilizar el producto a la luz solar directa.

La luz solar que incide en la lente del proyector puede dañar los dispositivos digitales de espejos (DMD™, Digital Mirror Devices).

Características principales

- *Tecnologías DLP® DarkChip3™ y BrilliantColor™ para niveles de negro óptimo e imágenes vibrantes a todo color.*
- *Se vende la fuente de luz de fósforo láser para una proyección y rendimiento fiables.*
- *Diseño sin lámparas respetuoso con el medio ambiente, sin contenido de mercurio y energéticamente eficiente.*
- *Prácticamente sin necesidad de mantenimiento con hasta 20 000 horas de funcionamiento.*
- *Zoom y enfoque manuales que facilitan el ajuste y proporcionan flexibilidad de posicionamiento.*
- *Desplazamiento de horizontal y vertical de la lente para una mayor comodidad y flexibilidad de instalación.*
- *Los problemas de imagen distorsionada y trapezoidal se corrigen fácilmente con la función de corrección trapezoidal y el ajuste de 4 esquinas.*
- *Compatibilidad con dispositivos MHL para la transmisión de contenido de audio y vídeo desde un dispositivo móvil compatible.*
- *Receptor HDBaseT integrado. La interfaz HDBaseT™ con compatibilidad para distribución de vídeo HD, contenido de audio digital y función RS232, RJ45 e IR sobre un cable LAN CAT5e/6 estándar.*
- *Conjunto completo de entradas y salidas para conectividad de pantallas.*
- *10 W de potencia de audio estéreo en total (5 W x 2) con varios puertos de entrada y salida de audio.*
- *Puerto de sincronización 3D para compatibilidad con el protocolo de sincronización pasiva 3D IR (infrarrojos).*
- *Diseño de funcionamiento y proyección de 360° para configuración en todos los ángulos.*
- *La proyección en modo vertical permite que el proyector se configure e instale fácilmente en una instalación de 90°.*
- *Motor sellado herméticamente y diseño sin filtro para un rendimiento mejorado contra el polvo y las fibras.*
- *Compatibilidad instantánea con funciones de red para una integración y administración del sistema a través de RJ45.*
- *Integración de Crestron® RoomView™ para la supervisión y administración de redes.*
- *Funciones de seguridad antirrobo incluidas: Ranura de seguridad Kensington® y barra de seguridad.*

Acerca de este manual

Este manual está pensado para los usuarios finales y describe cómo instalar y utilizar el proyector DLP. Siempre que ha sido posible, la información relevante (como una ilustración y su descripción) se ha mantenido en una página. Este formato de impresión resultará muy cómodo para el usuario y ayudará a ahorrar papel, lo que permite proteger el medio ambiente. Es recomendable que solamente imprima las secciones que le interesen en función de sus necesidades.

Tabla de contenido

PROCEDIMIENTOS INICIALES	1
CONTENIDO DEL PAQUETE.....	1
VISTAS DE LAS PARTES DEL PROYECTOR.....	2
<i>Vista delantera derecha</i>	2
<i>Vista superior: botones del menú en pantalla (OSD) e indicadores LED</i>	3
<i>Vista posterior</i>	4
<i>Vista inferior</i>	6
PARTES DEL MANDO A DISTANCIA.....	8
ALCANCE DE FUNCIONAMIENTO DEL MANDO A DISTANCIA	11
BOTONES DEL PROYECTOR Y DEL MANDO A DISTANCIA.....	11
CONFIGURACIÓN Y FUNCIONAMIENTO	12
INSERTAR LAS PILAS DEL MANDO A DISTANCIA.....	12
ENCENDER Y APAGAR EL PROYECTOR	13
CONFIGURAR UNA CONTRASEÑA DE ACCESO (BLOQUEO DE SEGURIDAD)	15
AJUSTAR EL NIVEL DEL PROYECTOR	17
AJUSTE DEL ZOOM, EL ENFOQUE Y LA CORRECCIÓN DE LA DISTORSIÓN TRAPEZOIDAL.....	18
AJUSTAR EL VOLUMEN.....	19
CONFIGURACIÓN DE MENÚS EN PANTALLA (OSD).....	20
CONTROLES DEL MENÚ OSD	20
<i>Recorrer el menú OSD</i>	20
CONFIGURAR EL IDIOMA OSD.....	21
INFORMACIÓN GENERAL DEL MENÚ OSD.....	22
MENÚ IMAGEN.....	25
<i>Menú Ordenador</i>	26
<i>Característica Avanzada</i>	27
<i>Balance de blancos</i>	28
<i>Administrador de color</i>	29
MENÚ CONFIG. 1	30
<i>Audio</i>	31
<i>Alineación</i>	32
<i>Función Avanzadas 1</i>	34
<i>Función Avanzadas 2</i>	36
MENÚ CONFIG. 2	37
<i>Estado</i>	38
<i>Función Avanzadas 1</i>	39
<i>Función Avanzadas 2</i>	52
MANTENIMIENTO Y SEGURIDAD	55
LIMPIEZA DEL FILTRO DE AIRE.....	55
SUSTITUCIÓN DEL FILTRO.....	56
LIMPIAR EL PROYECTOR	57
<i>Limpiar la lente</i>	57
<i>Limpiar la carcasa</i>	57
USO DE UN BLOQUEO FÍSICO.....	58
<i>Utilización de la ranura de seguridad Kensington</i>	58
<i>Utilización del bloqueo de barra de seguridad</i>	58
RESOLUCIÓN DE PROBLEMAS.....	59
PROBLEMAS COMUNES Y SOLUCIONES	59
SUGERENCIAS PARA SOLUCIONAR PROBLEMAS.....	59
MENSAJES DE ERROR DE LED	60
PROBLEMAS CON LA IMAGEN.....	60
PROBLEMAS CON LA FUENTE DE LUZ	61
PROBLEMAS CON EL MANDO A DISTANCIA.....	61
PROBLEMAS DE AUDIO.....	61
ENVIAR EL PROYECTOR AL CENTRO DE SERVICIO TÉCNICO.....	61

PREGUNTAS Y RESPUESTAS SOBRE HDMI	62
ESPECIFICACIONES	63
ESPECIFICACIONES.....	63
DISTANCIA DE PROYECCIÓN FRENTE A TAMAÑO DE PROYECCIÓN.....	65
<i>Tabla de distancia y tamaño de proyección.....</i>	<i>65</i>
TABLA DE MODO DE FRECUENCIAS.....	66
<i>Tabla de frecuencias admitidas</i>	<i>66</i>
<i>Tabla de frecuencias admitidas para el modo 3D.....</i>	<i>68</i>
DIMENSIONES DEL PROYECTOR	69
CUMPLIMIENTO DE NORMATIVAS	70
ADVERTENCIA RELACIONADA CON LA NORMATIVA FCC	70
CANADÁ.....	70
CERTIFICACIONES DE SEGURIDAD.....	70
APÉNDICE I.....	71
PROTOCOLO RS-232C	71

PROCEDIMIENTOS INICIALES

Contenido del paquete

Desempaque con cuidado el proyector y compruebe que todos los elementos están incluidos:

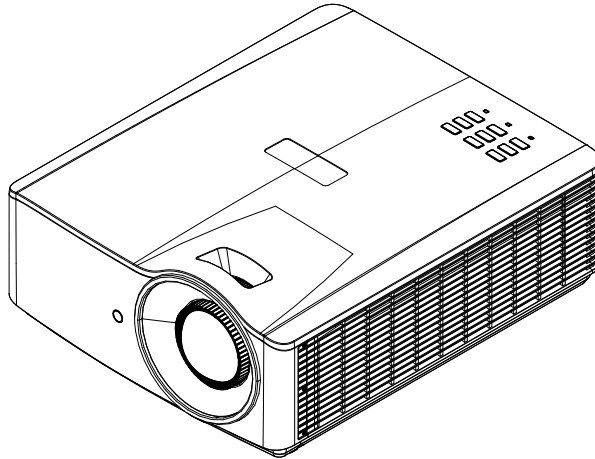

Proyector



Mando a distancia
(pila incluidas)

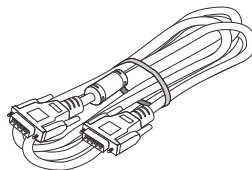

Cable VGA

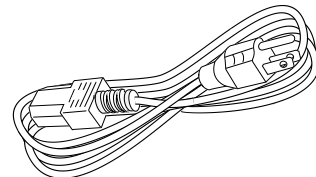

Cable de alimentación



Tarjeta de garantía



Guía de inicio rápido

Póngase en contacto con su proveedor inmediatamente si algún elemento falta, está dañado o si la unidad no funciona. Es recomendable guardar el material de embalaje por si tuviera que devolver el equipo material para solicitar el servicio de garantía.



Precaución:

No utilice el proyector en entornos polvorientos.

Vistas de las partes del proyector

Vista delantera derecha

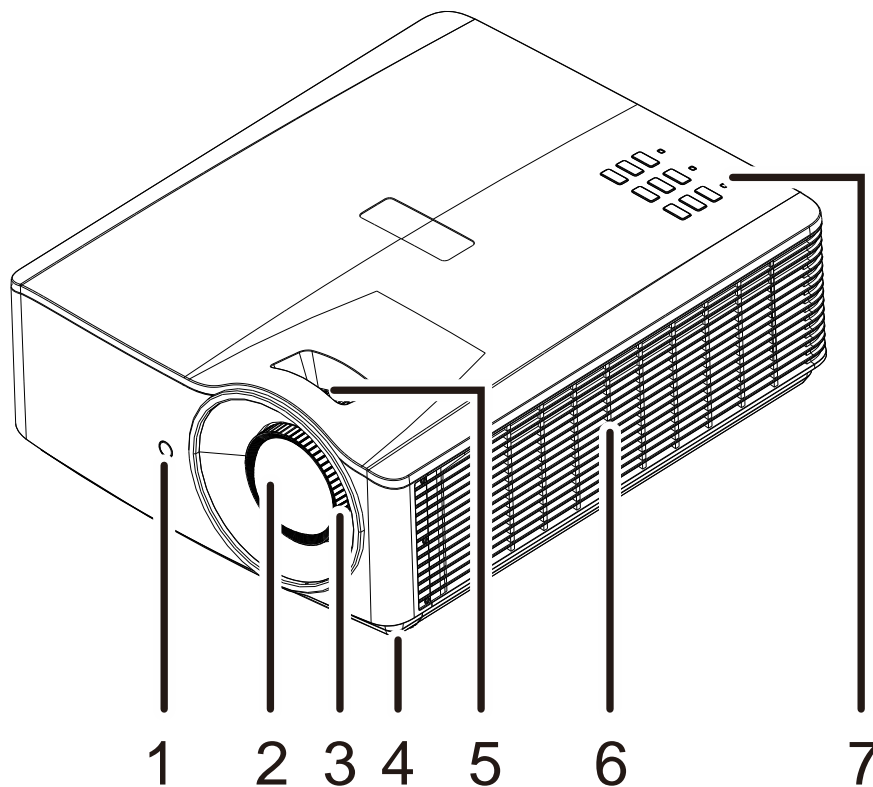

ELEM ENTO	ETIQUETA	DESCRIPCIÓN	CONSULAR LA PÁGINA
1.	Receptor de infrarrojos	Permite recibir la señal IR desde el control remoto.	8
2.	Lente	Lente de proyección.	
3.	Anillo de enfoque	Permite enfocar la imagen proyectada.	18
4.	Ajuste de la inclinación	Gire la palanca del regulador para ajustar la posición del ángulo.	17
5.	Anillo de zoom	Permite aumentar la imagen proyectada.	18
6.	Abertura de ventilación	Entrada de aire fresco.	
7.	Botones de función	Botones de los menús en pantalla (OSD).	3



Importante:

La aberturas de ventilación del proyector permiten la buena circulación del aire, lo que facilita la refrigeración de la fuente de luz. No obstruya ninguna de las aberturas de ventilación.

Vista superior: botones del menú en pantalla (OSD) e indicadores LED

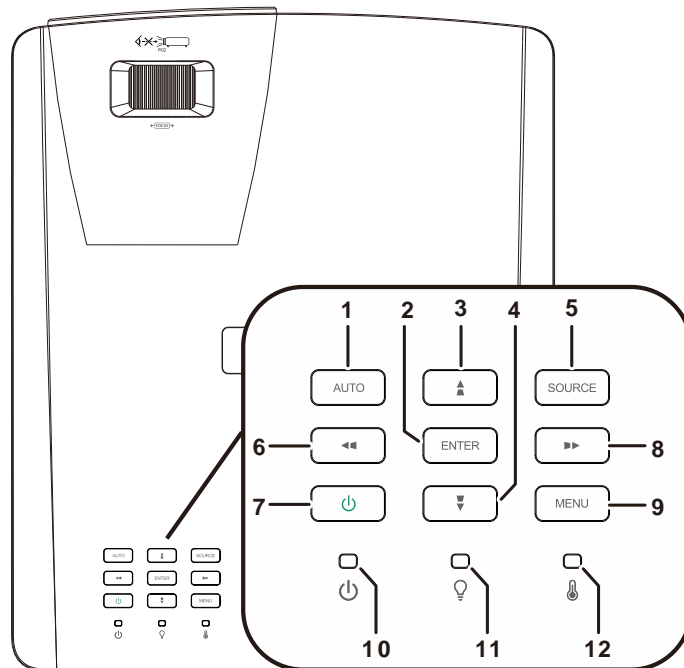

ELEMENTO	ETIQUETA	DESCRIPCIÓN	CONSULTAR LA PÁGINA
1.	AUTOMÁTICO	Permite optimizar el tamaño de la imagen, su posición y su resolución.	
2.	ENTRAR	Permite entrar en el elemento de menú OSD resaltado o confirmarlo.	20
3.	▲	Permite desplazarse a través de las opciones del menú OSD y modificar su configuración. Menú rápido: para la corrección de distorsión trapezoidal.	20
4.	▼	Permite desplazarse a través de las opciones del menú OSD y modificar su configuración. Menú rápido: para la corrección de distorsión trapezoidal.	20
5.	FUENTE	Permite entrar en el menú Fuente.	
6.	◀◀	Permite desplazarse a través de las opciones del menú OSD y modificar su configuración. Menú rápido: para la corrección de distorsión horizontal.	20
7.	Encender/Apagar	Permite encender o apagar el proyector.	13
8.	▶▶	Permite desplazarse a través de las opciones del menú OSD y modificar su configuración. Menú rápido: para la corrección de distorsión horizontal.	20
9.	MENÚ	Permite abrir y cerrar los menús OSD.	20
10.	LED de encendido	Muestra el estado de la secuencia de encendido y apagado.	60
11.	Fuente de luz de LED	Permite mostrar el estado de la fuente de luz.	60
12.	LED de temperatura	Muestra el estado térmico.	60

Vista posterior

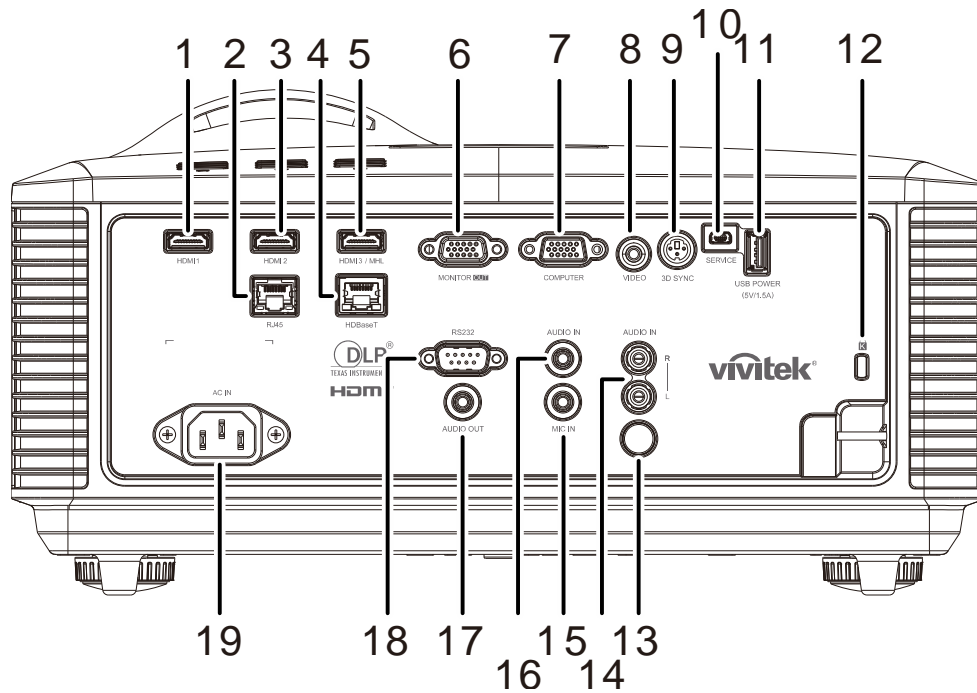

ELEM ENTO	ETIQUETA	DESCRIPCIÓN	CONSULAR LA PÁGINA
1.	HDMI 1	Permite conectar el cable HDMI desde un dispositivo HDMI.	
2.	RJ45	Permite conectar un cable LAN desde Ethernet.	
3.	HDMI 2	Permite conectar el cable HDMI desde un dispositivo HDMI.	
4.	HDBaseT	Conecte el cable Cat5e/Cat6 desde la caja TX HDBaseT (PROLONGADOR DE VÍDEO) para señal HDBaseT recibida.	
5.	HDMI 3 / MHL	Permite conectar el cable HDMI/MHL de un dispositivo HDMI/MHL. Nota: Si establece Fuente en HDMI 3/MHL también se puede cargar un dispositivo inteligente compatible con MHL conectado siempre que el proyector esté encendido.	
6.	SALIDA DE MONITOR	Permite conectar un cable RGB a una pantalla.	
7.	ORDENADOR	Permite conectar un cable RGB procedente de un equipo informático o un dispositivo compatible con la reproducción de vídeo.	
8.	VÍDEO	Permite conectar un cable compuesto de un dispositivo de vídeo.	
9.	SINCRONIZACIÓN 3D	Permite conectar el cable de entrada de sincronización 3D desde un equipo o un dispositivo habilitado.	
10.	SERVICIO	Solo para personal de servicio técnico.	
11.	ALIMENTACIÓN USB (5 V/1,5 A)	Permite conectar un cable USB para host USB. Nota: Admite salida 5 V/1,5 A siempre que el proyector esté encendido.	
12.	Ranura de seguridad Kensington	Permite unir el proyector a un objeto de posición fija por medio de un sistema de bloqueo Kensington.	58
13.	IR	Permite recibir la señal de infrarrojos del mando a distancia.	

ELEM ENTO	ETIQUETA	DESCRIPCIÓN	CONSULAR LA PÁGINA
14.	ENTRADA DE AUDIO I/D	Permite conectar cables de audio desde un dispositivo de audio para entrada de audio y VÍDEO.	
15.	ENTRADA DE MICRÓFONO	Permite conectar el dispositivo de entrada de micrófono.	
16.	ENTRADA DE AUDIO	Permite conectar un cable de AUDIO desde un dispositivo de entrada.	
17.	SALIDA DE AUDIO	Conecte un cable de AUDIO para la conexión directa de audio.	
18.	RS-232C	Permite conectar el cable de puerto serie RS-232 para el mando a distancia.	
19.	ENTRADA DE CA	Permite conecte el cable de ALIMENTACIÓN.	

Nota:

- El uso de esta función requiere la conexión del conector antes de encender/apagar el proyector.
- El suministro y soporte de los controladores de pantalla es responsabilidad de los fabricantes de las mismas.
- No use esta toma con ningún uso ajeno al descrito.



Advertencia:

Como precaución de seguridad, desconecte la alimentación del proyector y de todos los dispositivos conectados antes de realizar las conexiones.

Vista inferior

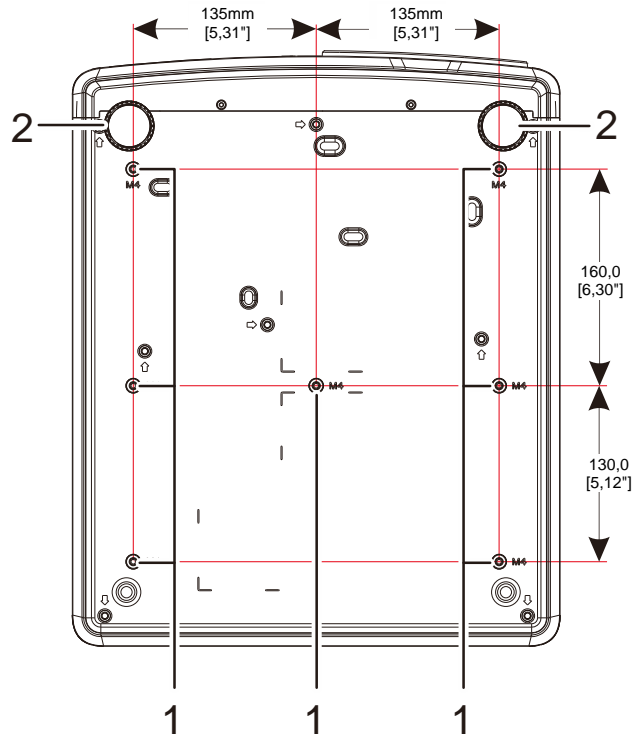

ELEMENTO	ETIQUETA	DESCRIPCIÓN	VER PÁGINA:
1.	Orificios de instalación en techo	Póngase en contacto con el proveedor para obtener información sobre cómo instalar el proyector en el techo.	
2.	Ajuste de inclinación	Gire la palanca de los ajustes para regular la posición del ángulo.	17

Nota:

Cuando realice la instalación, asegúrese de que solamente utiliza soportes para techo homologados por UL Listed.

Para instalaciones en el techo, utilice los kits de montaje homologados y tornillos M4 con una profundidad máxima de 12 mm (0,47 pulgadas).

La estructura del montaje en el techo debe tener la forma y la resistencia adecuadas. La capacidad de carga del soporte del techo debe ser superior al peso del equipo instalado y, como precaución adicional, debe ser capaz de resistir tres veces el peso del equipo durante 60 segundos.

Dibujos de referencia para el pedestal

Contrate a un proveedor de servicio de instalación (por una tarifa) para el diseño y fabricación de un pedestal personalizado para utilizarlo en proyección vertical. Asegúrese de que el diseño cumple las siguientes condiciones:

- Utilice los 7 orificios para tornillos situados en la parte posterior del proyector para fijarlo al pedestal.
Dimensión del centro del orificio del tornillo: 290 (avance = 160, 130) × 270 (avance = 135) mm
Dimensión de orificio del tornillo del proyector: M4 con una profundidad máxima de 12 mm
- Mecanismo de ajuste horizontal (por ejemplo, tornillos y tuercas en 4 lugares)
- Diseñe el pedestal de forma que no se caiga fácilmente.

El dibujo que muestra los requisitos de dimensiones no es un dibujo de diseño de pedestal real.

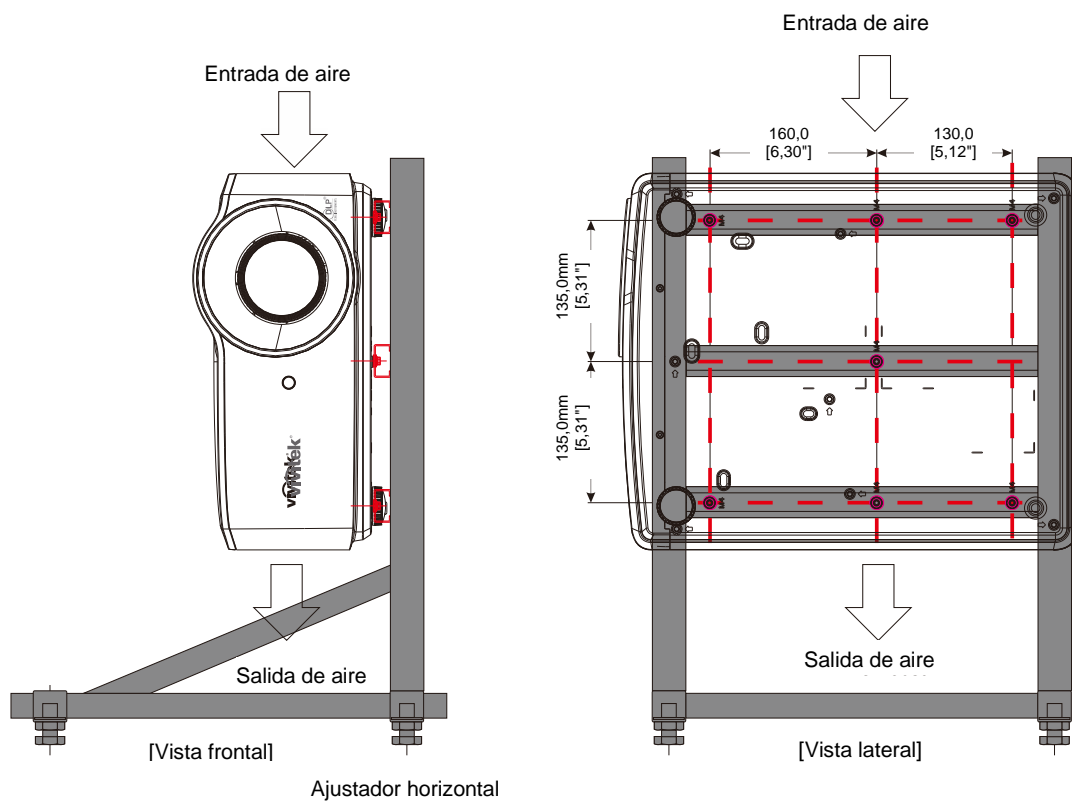

Partes del mando a distancia

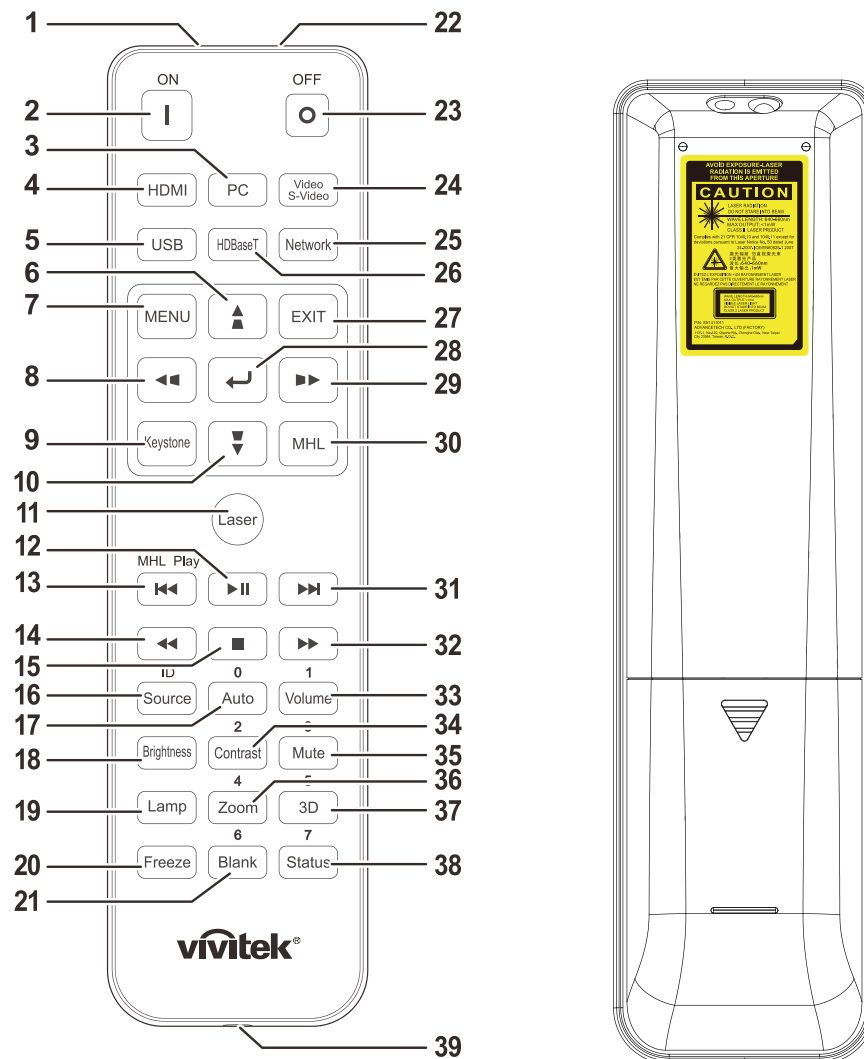

⚠ Importante:







1. No utilice el proyector en lugares donde haya iluminación fluorescente intensa. Ciertas luces fluorescentes de alta frecuencia pueden alterar el funcionamiento del mando a distancia.
2. Asegúrese de que no hay ningún obstáculo entre el mando a distancia y el proyector. Si la trayectoria entre el mando a distancia y el proyector se obstruye, puede hacer rebotar la señal desde ciertas superficies reflectantes, como por ejemplo las pantallas del proyector.
3. Los botones y teclas del proyector tienen las mismas funciones que los botones correspondientes del mando a distancia. En este manual del usuario se describen las funciones basadas en el mando a distancia.

Nota:

Cumple los estándares de rendimiento FDA para productos láser, excepto en lo que se refiere a las desviaciones conforme al aviso sobre el láser nº 50, con fecha de 24 de junio de 2007.

⚠ Precaución:

El uso de controles, ajustes o la ejecución de procedimientos distintos a los especificados aquí puede provocar una exposición peligrosa a la luz láser.

ELEMENTO	ETIQUETA	DESCRIPCIÓN	VER PÁGINA:
1.	Transmisor de infrarrojos	Transmite señales al proyector.	
2.	Encendido	Permite encender el proyector.	13
3.	PC	Muestra la selección de fuente PC (alterna entre las diferentes opciones).	
4.	HDMI	Muestra la selección de fuente HDMI1/HDMI2/ HDMI 3/MHL (alterna entre las diferentes opciones).	
5.	USB	ND	
6.		Permite recorrer el menú OSD y cambiar la configuración del mismo. Menú rápido: para la corrección de la distorsión trapezoidal vertical.	20
7.	MENÚ	Permite abrir el menú OSD.	20
8.		Permite recorrer el menú OSD y cambiar la configuración del mismo. Menú rápido: para la corrección de la distorsión trapezoidal horizontal.	20
9.	Deformación trapez.	Abre el menú Deformación trapez.	
10.		Permite recorrer el menú OSD y cambiar la configuración del mismo. Menú rápido: para la corrección de la distorsión trapezoidal vertical.	20
11.	Láser	Presionar para utilizar el puntero en pantalla. NO LO DIRIJA HACIA LOS OJOS.	
12.		Permite pausar o reproducir el vídeo/música de MHL.	
13.		Permite retroceder en incrementos establecidos para MHL.	
14.		Permite reproducir el elemento anterior en la lista de programación de MHL.	
15.		Permite detener la reproducción de vídeo/música para MHL.	
16.	Fuente/ID	Permite cambiar la fuente de entrada. Función de botones combinados para la configuración del código de cliente del mando a distancia (Pulse el botón ID + Número durante 3 segundos).	20
17.	Auto/0	Ajuste automático de frecuencia, fase y posición. Número para la configuración de ID remota utilizada.	20
18.	Brillo	Muestra la barra de ajuste de brillo.	
19.	Lámpara	Muestra las selecciones de fuente de luz.	
20.	Congelar	Permite congelar y descongelar la imagen de la pantalla.	
21.	En blanco/6	Permite poner en blanco la pantalla. Número para la configuración de ID remota utilizada.	
22.	Láser	Se usa como puntero en pantalla. NO LO DIRIJA HACIA LOS OJOS.	
23.	Apagado	Permite apagar el proyector.	13
24.	Vídeo/ S-Video	Muestra la selección de fuente vídeo.	
25.	Red	Permite abrir el menú OSD Red.	
26.	HDBaseT	Muestra la selección de fuente HDBaseT.	
27.	SALIR	Permite regresar a la página anterior del menú OSD.	

ELEMENTO	ETIQUETA	DESCRIPCIÓN	VER PÁGINA:
28.	↶	Permite entrar en el menú OSD y confirmar la configuración del mismo.	20
29.	▶▶	Permite recorrer el menú OSD y cambiar la configuración del mismo. Menú rápido: para la corrección de la distorsión trapezoidal horizontal.	20
30.	MHL	Permite activar la tecnología de enlace móvil de alta definición para dispositivos inteligentes.	
31.	▶▶	Permite avanzar en incrementos establecidos para MHL.	
32.	▶▶	Permite reproducir el elemento siguiente en la lista de programación de MHL.	
33.	Volumen/1	Muestra la barra de ajuste de Volumen. Número para la configuración de ID remota utilizada.	
34.	Contraste/2	Muestra la barra de ajuste de Contraste. Número para la configuración de ID remota utilizada.	
35.	Silencio/3	Permite silenciar el altavoz integrado. Número para la configuración de ID remota utilizada.	
36.	Zoom/4	Muestra la barra de ajuste de zoom digital. Número para la configuración de ID remota utilizada.	18
37.	3D/5	Permite abrir el menú OSD Configuración 3D. Número para la configuración de ID remota utilizada.	
38.	Estado/7	Permite abrir el menú de estado OSD (este menú sólo se abre cuando se detecta un dispositivo de entrada). Número para la configuración de ID remota utilizada.	
39.	Conector para cable	Permite conectar el mando a distancia por cable al proyector.	

Nota:

Configuración de los botones combinados del mando a distancia:

ID+0: restablece el código de cliente del mando a distancia a la configuración predeterminada.

ID+1: se establece el código de cliente del mando a distancia en "1".

~

ID+7: se establece el código de cliente del mando a distancia en "7".

También se debe configurar la ID del proyector para su control exclusivo. Para obtener información sobre la configuración de la ID del proyector, consulte la página 39.

Nota:

Cuando el proyector se encuentra en el modo **MHL**, el teclado del proyector tendrá la misma función que el botón del mando a distancia.

En la función **MHL**:

MENÚ para la configuración de aplicaciones, ▲ **Arriba**, ▼ **Abajo**, ◀ **Izquierda** y ▶ **Derecha** se utilizan como las flechas direccionales. También se incluye **ACEPTAR** y **SALIR**.

Cómo controlar el dispositivo inteligente con el mando a distancia:

Cuando el proyector realiza la proyección del contenido desde el dispositivo inteligente compatible con **MHL**, puede utilizar el mando a distancia para controlar el dispositivo inteligente.

Para ingresar en el modo **MHL**, se encuentran disponibles los siguientes botones para el control del dispositivo inteligente: botones de flechas (▲ **Arriba**, ▼ **Abajo**, ◀ **Izquierda**, ▶ **Derecha**) y botones de control **MENÚ**, **SALIR** y **MHL**.

Alcance de funcionamiento del mando a distancia

El mando a distancia utiliza transmisiones infrarrojas para controlar el proyector. No es necesario apuntar con el mando a distancia directamente al proyector. Siempre que mantenga el mando a distancia perpendicular a los laterales de la parte posterior del proyector, aquel funcionará bien dentro de un alcance de unos 7 metros (23 pies) y 15 grados por encima y por debajo del nivel del proyector. Si el proyector no responde al mando a distancia, acérquelo un poco al proyector.

Botones del proyector y del mando a distancia

El proyector se puede utilizar mediante los botones del mando a distancia o los botones ubicados en la parte superior del proyector. Todas las operaciones se pueden realizar con el mando a distancia; sin embargo, los botones del proyector tienen un uso limitado.

CONFIGURACIÓN Y FUNCIONAMIENTO

Insertar las pilas del mando a distancia

1. Quite la tapa del compartimento de las pilas desplazándola en la dirección de la flecha.

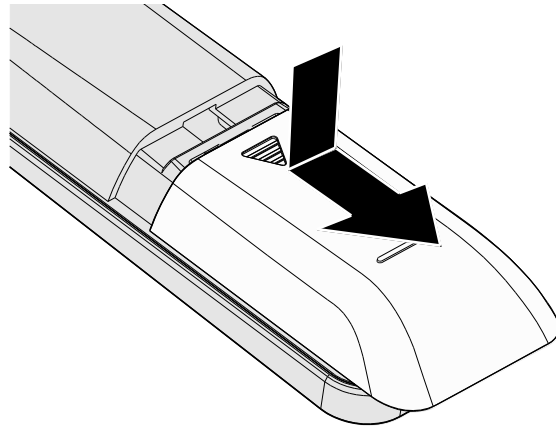

2. Inserte las pilas con el lado positivo hacia arriba.

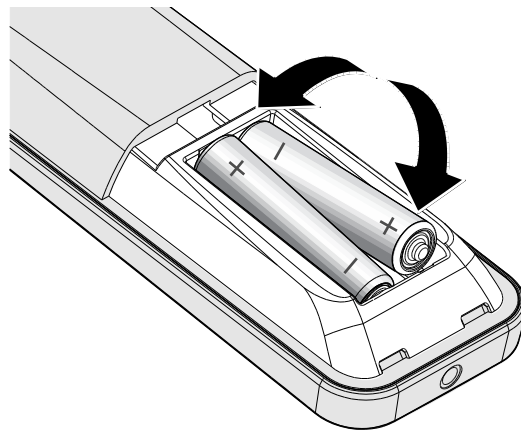

3. Vuelva a colocar la tapa.

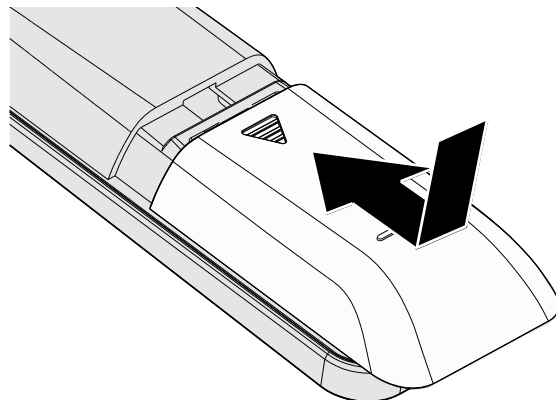

Precaución:

1. Utilice solamente pilas AAA (se recomiendan pilas alcalinas).
2. Deshágase de las pilas usadas según las regulaciones locales.
3. Quite las pilas si no va a utilizar el proyector durante un prolongado período de tiempo.
4. HAY RIESGO DE EXPLOSIÓN SI LAS PILAS SE CAMBIAN POR OTRAS DE UN TIPO INADECUADO.
5. DESHÁGASE DE LAS PILAS USADAS DE ACUERDO CON LAS INSTRUCCIONES.

Encender y apagar el proyector

1. Conecte firmemente los cables de alimentación y señal. Cuando esté conectado, el indicador LED de encendido/apagado pasará de verde parpadeante a verde fijo.

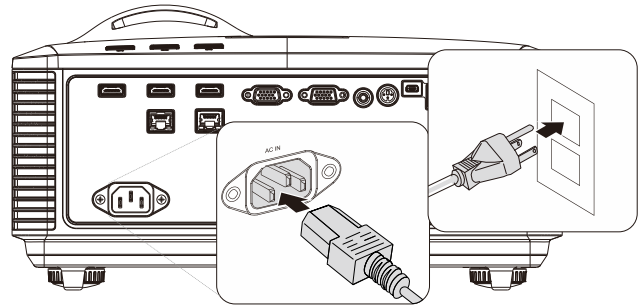

2. Encienda la fuente de luz presionando el botón "⏻" del proyector o el botón "ON" del mando a distancia.

El indicador LED PWR parpadeará ahora de color verde.

Transcurridos aproximadamente 30 segundos, se mostrará la pantalla de arranque. La primera vez que use el proyector, éste le permitirá seleccionar su idioma preferido a través de un menú rápido que aparecerá al desaparecer la pantalla de arranque. (Consulte [Configurar el idioma OSD](#) en la página 21)

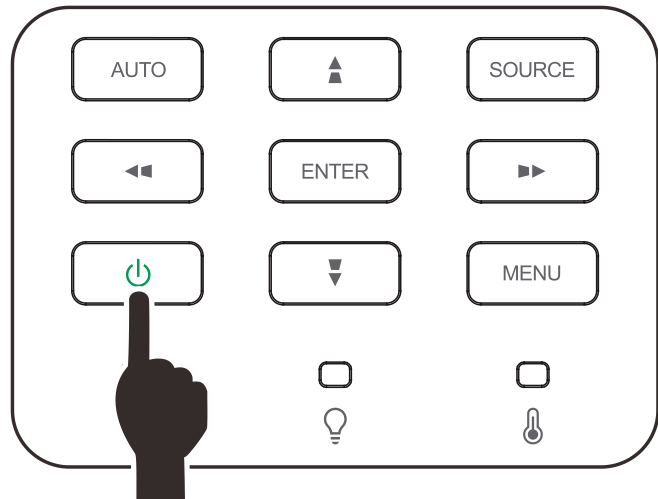

Consulte la sección [Configurar una contraseña de acceso \(bloqueo de seguridad\)](#) en la página 15 si la opción Bloqueo de seguridad está habilitada.



- 3.** Si conecta varios dispositivos de entrada, presione el botón **FUENTE** y utilice los botones ▲▼ para recorrer los dispositivos.

(Componentes se admite utilizando un adaptador RGB a Componentes.)

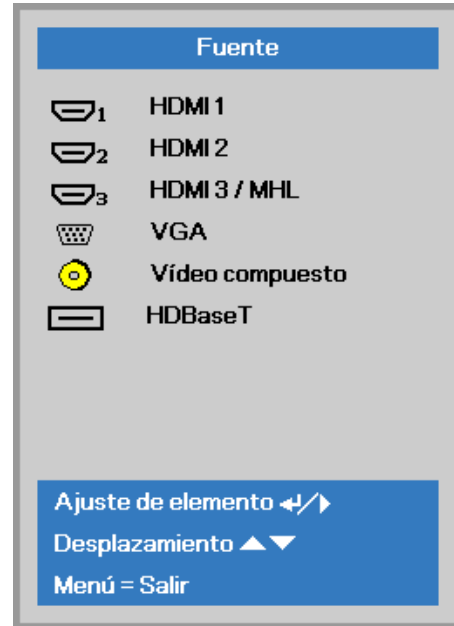

- HDMI 1: compatible con Interfaz multimedia de alta definición
- HDMI 2: compatible con Interfaz multimedia de alta definición
- HDMI 3 / MHL: compatible con Interfaz multimedia de alta definición y Enlace de alta definición móvil
- VGA: RGB analógico
Entrada DVD YCbCr/YPbPr, o entrada HDTV YPbPr a través del conector D-Sub
- Vídeo compuesto: vídeo compuesto tradicional
- HDBaseT: Compatibilidad para distribución de vídeo HD, contenido de audio digital y función RS232, RJ45 e IR sobre un cable LAN CAT5e/6 estándar.

Nota:

Es recomendable utilizar una caja TX certificada (PROLONGADOR DE VÍDEO) – Rexton (EVBMN-110L38) para la función HDBaseT y no se garantiza una respuesta total cuando se utilizan otras marcas de caja TX.

Mediante un solo cable CAT5e HDBaseT, el proyector admite distancias de conexión HDBaseT de hasta 100 m (328 pies).

- 4.** Cuando aparezca el mensaje “¿APAGADO? /Vuelva a pulsar **Power**”, pulse el botón **POWER**. El proyector se apagará.



Precaución:

No desenchufe el cable de alimentación hasta que el ENCENDIDO/APAGADO deje de parpadear, lo que indica que el proyector se ha enfriado.

Configurar una contraseña de acceso (bloqueo de seguridad)

Puede utilizar los cuatro botones (flechas) para ajustar una contraseña y evitar el uso no autorizado del proyector. Cuando está activada, la contraseña deberá introducirse tras encender el proyector.

(Consulte [Recorrer el menú OSD](#) en la página 20 y [Configurar el idioma OSD](#) en la página 21 para ayuda sobre el uso de los menús OSD).



Importante:

Guarde la contraseña en un lugar seguro. Sin la contraseña no podrá utilizar el proyector. Si pierde la contraseña, contacte con su vendedor para información sobre borrar la contraseña.

1. Presione el botón **MENÚ** para abrir el menú OSD.

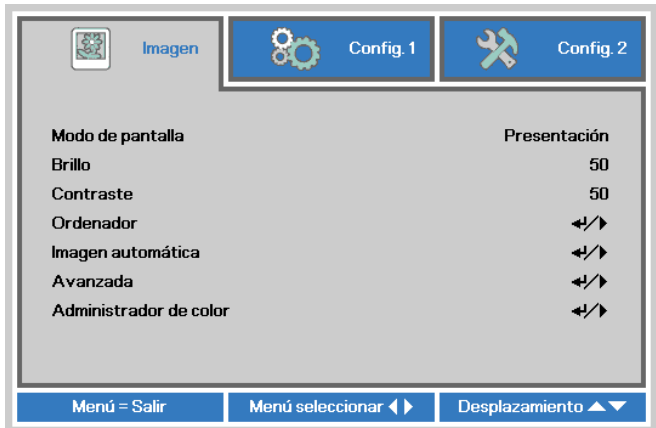

2. Presione el botón de cursor ◀▶ para desplazarse al menú **Config. 1**, presione el botón de cursor ▲▼ para seleccionar **Avanzada 1**.

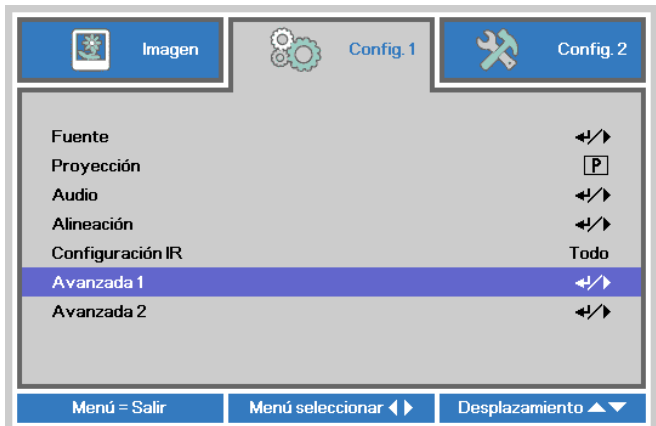

3. Presione ◀ (Entrar) / ▶ para entrar en el submenú **Avanzadas 1**. Presione el botón de cursor ▲▼ para seleccionar **Bloqueo de seguridad**.

4. Presione el botón de cursor ◀▶ para entrar y habilitar o deshabilitar la función de bloqueo de seguridad.

Aparecerá automáticamente un cuadro de diálogo de contraseña.

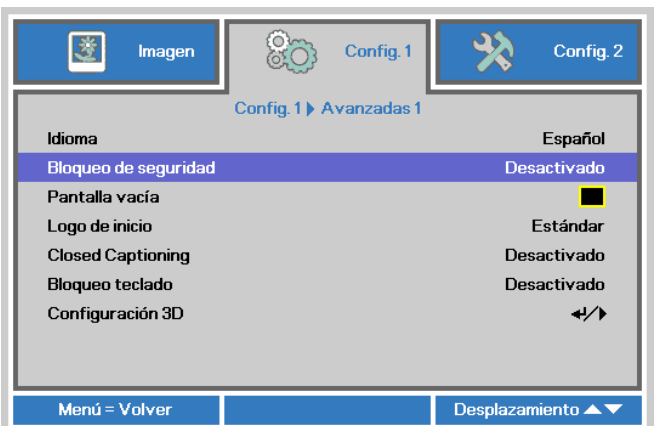

5. Puede utilizar los botones del cursor ▲▼◀▶ bien en el teclado o en el mando a distancia IR para introducir la contraseña. Puede utilizar una combinación incluyendo las mismas flechas cinco veces, pero no menos de cinco.

Presione los botones del cursor en cualquier orden para ajustar la contraseña. Presione el botón **MENÚ** para salir del cuadro de diálogo.

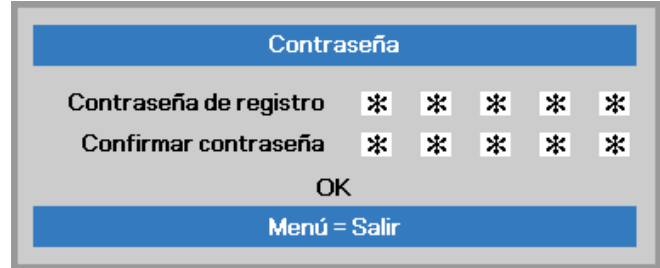
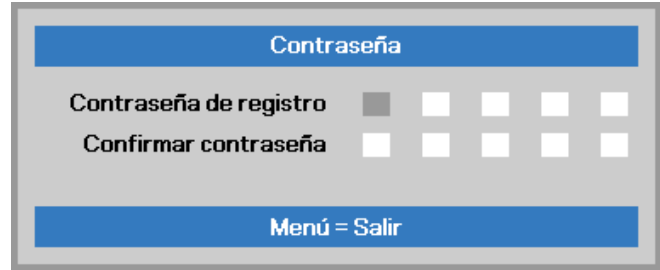

6. Cuando el usuario presione la tecla de encendido aparecerá el menú de confirmación de contraseña si el **Bloqueo de seguridad** está activado. Escriba la contraseña en el orden establecido según el paso 5. En caso de haber olvidado la contraseña, contacte con el centro de servicio. El centro de servicio validará al propietario y ayudará a restablecer la contraseña.

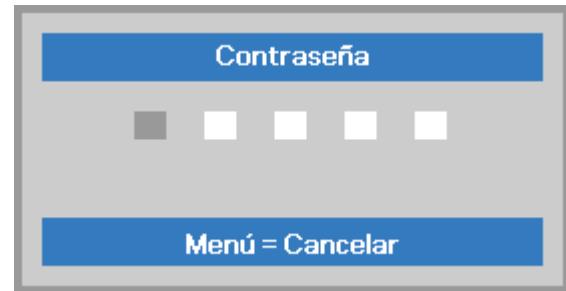

Ajustar el nivel del proyector

Tenga en cuenta lo siguiente cuando coloque el proyector:

- *La mesa o la base del proyector deben estar a nivel y ser resistente.*
- *Coloque el proyector perpendicular a la pantalla.*
- *Asegúrese de que los cables se encuentran en una ubicación segura. De lo contrario, podría tropezarse con estos.*

- 1.** Para alzar el nivel del proyector, gire los elementos de ajuste en el sentido contrario al de las agujas del reloj.

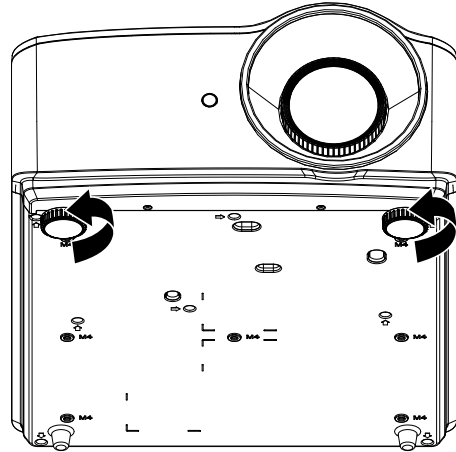

- 2.** Para bajar el nivel del proyector, levántelo y gire los elementos de ajuste en sentido de las agujas del reloj.

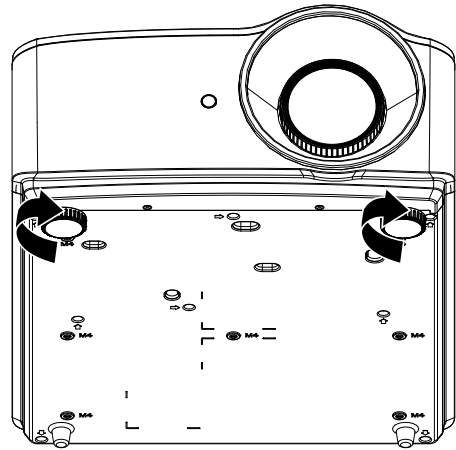

Ajuste del zoom, el enfoque y la corrección de la distorsión trapezoidal

1. Utilice el control **Imagen-zoom** (solamente en el proyector) para ajustar el tamaño de la imagen proyectada y el tamaño de la pantalla. **B**
2. Utilice el control **Imagen-enfoque** (solamente en el proyector) para dar más nitidez a la imagen proyectada. **A**

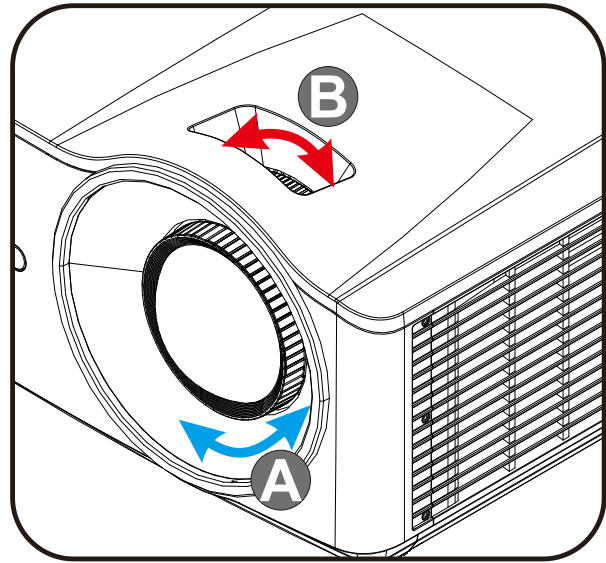

3. Presione los botones ▲ / ▼ / ◀ / ▶ (en el proyector o mando a distancia) para corregir el efecto trapezoidal vertical u horizontal de la imagen o presione el botón (**Deformación trapez.**) (en el mando a distancia) para la distorsión trapezoidal V (vertical) o H (horizontal) seleccionada.

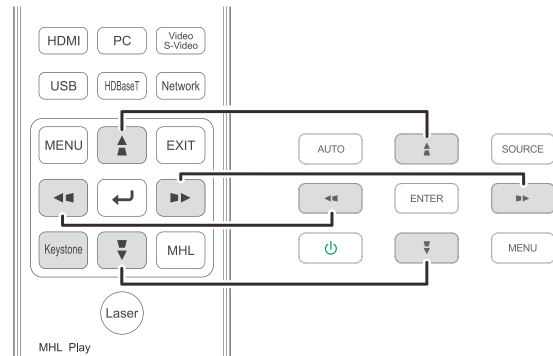

Mando a distancia y panel OSD

4. El control de corrección trapezoidal aparece en la pantalla.
Presione ▲ / ▼ para la corrección trapezoidal vertical de la imagen.
Presione ◀ / ▶ para la corrección trapezoidal horizontal de la imagen.

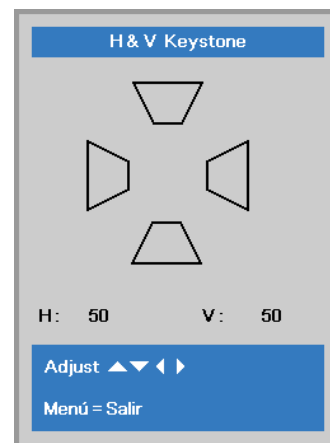

Ajustar el volumen

1. Presione los botones **Volumen** en el mando a distancia.

El control de volumen aparece en la pantalla.

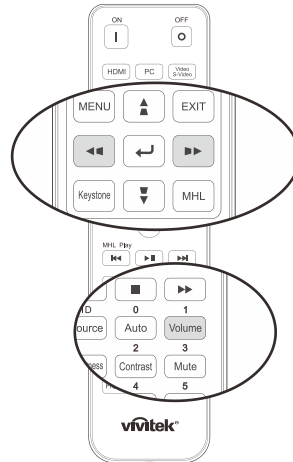

2. Presione los botones ◀ / ▶ en el teclado para ajustar **Volumen +/-**.



3. Presione el botón **SILENCIAR** para desactivar el audio (esta función solamente está disponible en el mando a distancia).

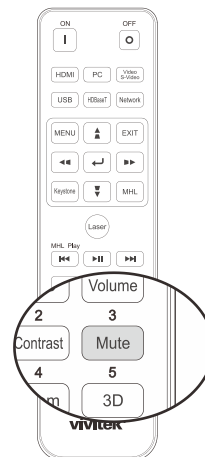

CONFIGURACIÓN DE MENÚS EN PANTALLA (OSD)

Controles del menú OSD

El proyector dispone de menús OSD que permiten realizar ajustes en la imagen y cambiar una gran cantidad de configuraciones.

Recorrer el menú OSD

Puede utilizar los botones de cursor del mando a distancia o del proyector para desplazarse por el menú OSD y realizar cambios en el mismo. La siguiente ilustración muestra los botones correspondientes del proyector.

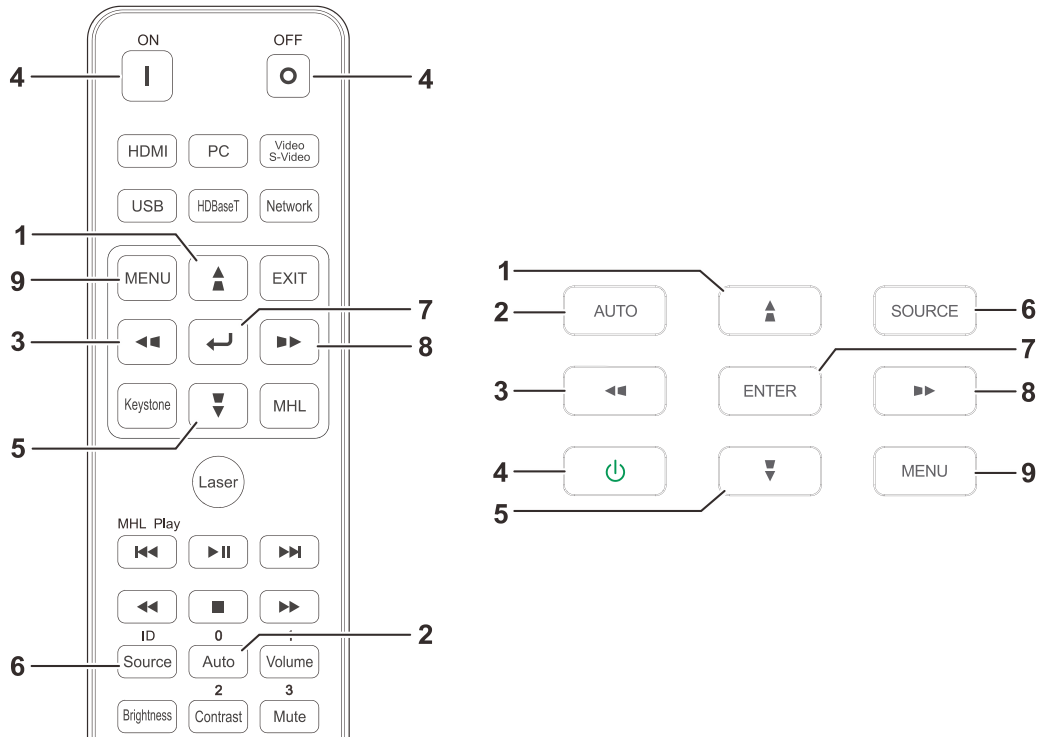

1. Para ingresar en el menú OSD, presione el botón **MENÚ**.
2. Existen tres menús. Presione los botones de cursor ◀ / ▶ para desplazarse por los menús.
3. Presione los botones de cursor ▲ / ▼ para desplazarse hacia arriba y hacia abajo por un menú.
4. Presione los botones de cursor ◀ / ▶ para cambiar los valores de configuración.
5. Presione el botón **MENÚ** para cerrar el menú OSD o salir de un submenú. Presione el botón **SALIR** para regresar al menú anterior.

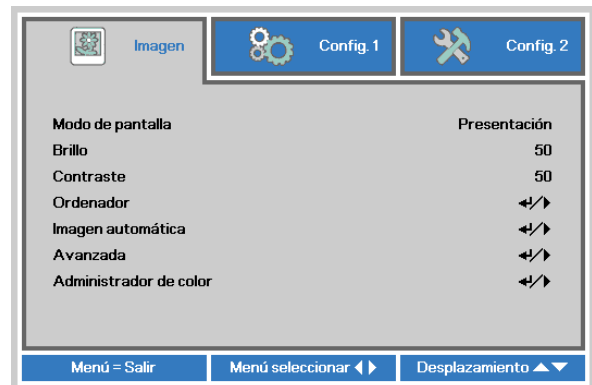

Nota:

Dependiendo de la fuente de vídeo utilizada, no todos los elementos de los menús OSD están disponibles. Por ejemplo, los elementos **Posición hor/Posición ver** del menú **Ordenador** solamente se pueden modificar cuando se conecta a un ordenador. No podrá acceder a los elementos que no estén disponibles, los cuales se mostrarán atenuados.

Configurar el idioma OSD

Ajuste el idioma del OSD según sus preferencias antes de continuar.

1. Presione el botón **MENÚ**. Presione el botón de cursor ◀▶ para desplazarse a **Config. 1**. Presione el botón de cursor ▲▼ para desplazarse al menú **Avanzada 1**.

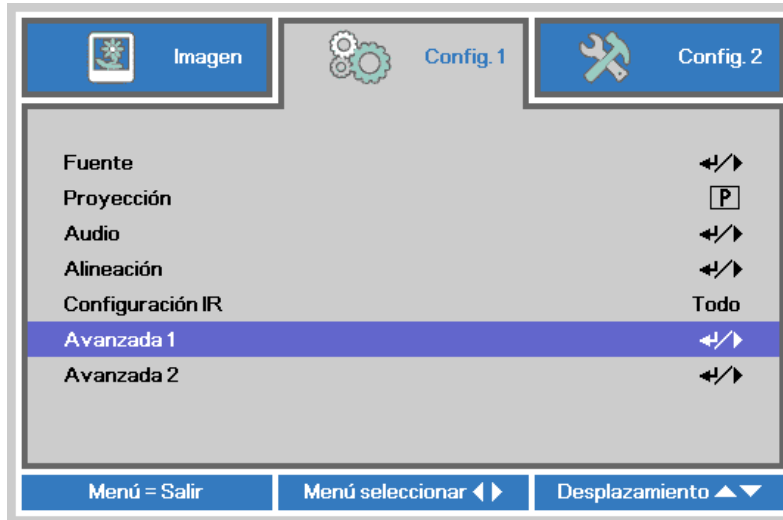

2. Presione ◀ (Entrar) / ▶ para entrar en el submenú **Avanzadas 1**. Presione el botón de cursor ▲▼ hasta que se resalte el elemento **Idioma**.



3. Presione el botón del cursor hasta que el idioma deseado sea resaltado.
4. Presione el botón **MENÚ** cuatro veces para cerrar el menú OSD.

Información general del menú OSD

Utilice la siguiente ilustración para buscar rápidamente una configuración o determinar los posibles valores de la misma.

Menú principal	Submenú	Configuración		
Imagen	Modo de visualización	Presentación, Brillante, Juegos, Película, Intenso, TV, sRGB, SIM DICOM, Usuario, Usuario2		
	Brillo	0~100		
	Contraste	0~100		
	PC	Posición horizontal	-5~5 (depende de la sincronización automática)	
		Posición vertical	-5~5 (depende de la sincronización automática)	
		Frecuencia	0~31	
		Seguimiento	-5~5	
		Sincronización automática	Activado o Desactivado	
	Imagen automática			
	Avanzado	Color brillante	0~10	
		Nitidez	0~31	
		Gamma	1,8, 2,0, 2,2, 2,4, ByN y Lineal	
		Temperatura de color	Cálida, Normal y Fría	
		AGC de vídeo	Desactivado y Activado	
		Saturación vídeo	0~100	
		Tinte vídeo	0~100	
		Balance de blancos	Ganancia R	0~200
			Ganancia G	0~200
			Ganancia B	0~200
			Desplazamiento R	-100~100
			Desplazamiento G	-100~100
Desplazamiento B		-100~100		
Administrador de color	Rojo	Matiz, saturación y ganancia 0~100		
	Verde	Matiz, saturación y ganancia 0~100		
	Azul	Matiz, saturación y ganancia 0~100		
	Cian	Matiz, saturación y ganancia 0~100		
	Magenta	Matiz, saturación y ganancia 0~100		
	Amarillo	Matiz, saturación y ganancia 0~100		
	Blanco	Rojo, Verde y Azul 0~100		

Menú principal	Submenú	Configuración		
Configuración 1	Fuente	Fuente Referencia: Seleccionar fuente de entrada (IR/Teclado)		
	Proyección	Normal, Posterior, Techo y Posterior+Techo		
	Audio	Volumen	0~10	
		Silencio	Desactivado y Activado	
		MIC	Desactivado y Activado	
		Volumen del micrófono	0~10	
	Alineación	Relación de aspecto	Rellenar, 4:3, 16:9, Formato de cine, Nativo y 2.35:1	
		Zoom digital	-10~10	
		Distorsión trapezoidal	H: -15 ~ +15 V: -15 ~ +15	
		4 esquinas	Arriba-Izquierda, Arriba-Derecha, Abajo-Derecha, Abajo-Izquierda	
	Configuración IR	Todo, IR delante, IR detrás		
	Avanzada 1	Idioma	English, Français, Deutsch, Español, Português, 简体中文, 繁體中文, Italiano, Norsk, Svenska, Nederlands, Русский, Polski, Suomi, Ελληνικά, 한국어, Magyar, Čeština, العربية, Türkçe, Việt, 日本語, עברית, فارسی, Dansk y Fran. Can.	
		Bloqueo de seguridad	Desactivado y Activado	
		Pantalla vacía	En blanco, Rojo, Verde, Azul y Blanco	
		Logotipo inicial	Estándar, Negro y Azul	
		Subtítulos	Desactivado y Activado	
		Bloqueo del teclado	Desactivado y Activado	
		Configuración 3D	3D	Desactivado, DLP-Link e IR
			Invertir sincronización 3D	Desactivado y Activado
			Formato 3D	Fotograma secuencial, Arriba/Abajo, En paralelo, Empaquetado de fotogramas (solo para la fuente HDMI de empaquetado de fotogramas 3D)
		Avanzada 2	Patrón de prueba	Ninguno, Rampas RGB, Barras de color, Barras de escalera, Tablero de ajedrez, Cuadrícula, Líneas horizontales, Líneas verticales, Líneas diagonales, Rampa horizontal, Rampa vertical, Blanco, Rojo, Verde, Azul y Negro
	Desplazamiento horizontal de la imagen		-50~50	
	Desplazamiento vertical de la imagen		-50~50	

Menú principal	Submenú	Configuración	
Configuración 2	Fuente automática	Desactivado y Activado	
	Apagar si no hay señal	0~180	
	Encendido automático	Desactivado y Activado	
	Modo Iluminación	Normal, Eco, Atenuación, Atenuación extrema y Luz personalizada, Brillo constante	
	Restablecer todo		
	Estado	Fuente activa	
		Información de vídeo	
		Horas de luz	
		Versión del software	
		Identificador del mando a distancia	
		Número de serie	
	Avanzada 1	Posición de menú	Izquierda, Derecha, Centro, Abajo, Arriba
		Menú translúcido	0%, 25%, 50%, 75%, 100%
		Modo bajo consumo	Activado y Activación por LAN, Activado mediante HDBaseT
		Velocidad del ventilador	Normal y Alta
		Información de la luz	Normal, Eco, Atenuación, Atenuación extrema y Luz personalizada, Brillo constante
		Identificador del proyector	0~98
Identificador del mando a distancia		Valor predeterminado, 1, 2, 3, 4, 5, 6 y 7	
Red		Estado de red	Conectar y Desconectar
		DHCP	Activado o Desactivado
		Dirección IP	0~255, 0~255, 0~255. 0~255
		Máscara de subred	0~255, 0~255, 0~255. 0~255
		Puerta de enlace	0~255, 0~255, 0~255. 0~255
		DNS	0~255, 0~255, 0~255. 0~255
Aplicar	Aceptar / Cancelar		
Configuración HDBaseT	Desactivado y Activado		
Avanzada 2	Temporizador de apagado automático	0~600	
	Fuente de filtro	HDMI1	Deshabilitado, Habilitado
		HDMI2	Deshabilitado, Habilitado
		HDMI3/MHL	Deshabilitado, Habilitado
		VGA	Deshabilitado, Habilitado
		Vídeo compuesto	Deshabilitado, Habilitado
		HDBaseT	Deshabilitado, Habilitado
	Configuración del filtro de aire	Horas del filtro de aire	
Recordatorio de hora		Apagado, 300 h, 500 h, 1000 h, 1500 h, 2000 h	
	Restablecer temporizador		
Luz personalizada	25~100		

Menú Imagen



Atención!

Cuando se cambien los parámetros del modo de pantalla, dichos cambios se guardarán en el modo de usuario.

Presione el botón **MENÚ** para abrir el menú **OSD**. Presione el botón del cursor ◀▶ para ir al **Menú Imagen**. Presione el botón del cursor ▲▼ para subir y bajar por el menú **Imagen**. Presione ◀▶ para entrar y cambiar los valores de la configuración.

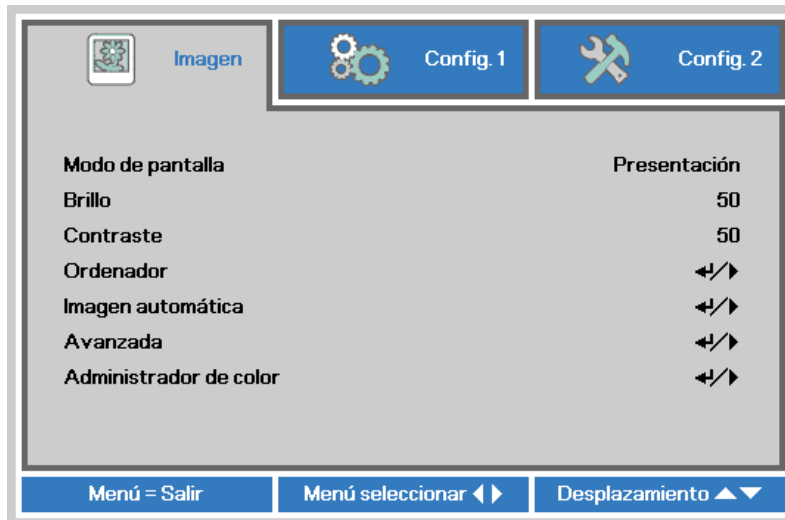

ELEMENTO	DESCRIPCIÓN
Modo de pantalla	Presione el botón de cursor ◀▶ para entrar y establecer la opción Modo de pantalla.
Brillo	Presione el botón de cursor ◀▶ para entrar y ajustar el brillo de la pantalla.
Contraste	Presione el botón de cursor ◀▶ para entrar y ajustar el contraste de la pantalla.
Ordenador	Presione ◀ (Entrar) / ▶ para entrar en el menú Ordenador. Consulte Menú Ordenador en la página 26.
Imagen automática	Presione ◀ (Entrar) / ▶ para ajustar automáticamente la fase, el seguimiento, el tamaño y la posición.
Avanzada	Presione ◀ (Entrar) / ▶ para entrar en el menú Avanzada. Consulte la Característica Avanzada en la página 27.
Administrador de color	Presione ◀ (Entrar) / ▶ para entrar en el menú Administrador de color. Consulte la página 29 para más información sobre Administrador de color .

Menú Ordenador

Presione el botón **MENÚ** para abrir el menú **OSD** . Presione ◀▶ para desplazarse al menú **Imagen**. Presione ▲▼ para desplazarse al menú **Ordenador** y, a continuación, presione **Entrar** o ▶. Presione ▲▼ para desplazarse hacia arriba y hacia abajo por el menú **Ordenador** .

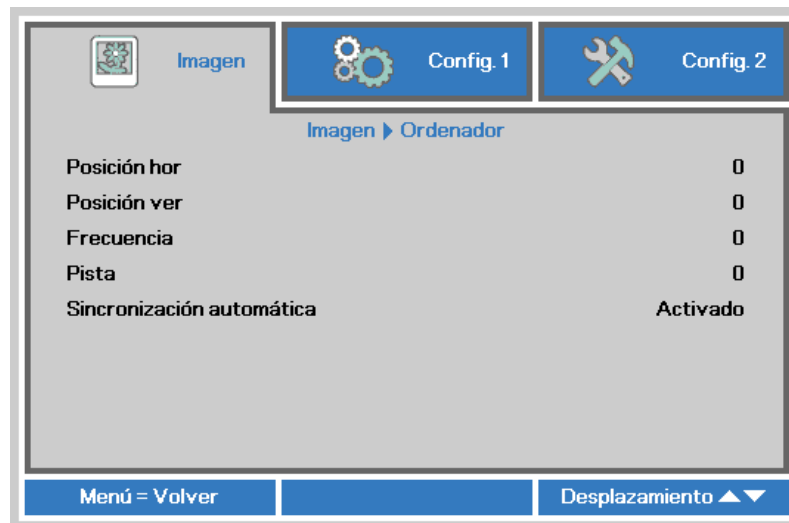

ELEMENTO	DESCRIPCIÓN
Posición hor	Presione el botón de cursor ◀▶ para entrar y ajustar la posición de visualización hacia la izquierda o hacia la derecha.
Posición ver	Presione el botón de cursor ◀▶ para entrar y ajustar la posición de visualización hacia arriba o abajo.
Frecuencia	Presione el botón de cursor ◀▶ para entrar y ajustar el reloj de muestreo A/D.
Pista	Presione el botón de cursor ◀▶ para entrar y ajustar el punto de muestreo A/D.
Sincronización automática	Presione los botones de cursor ◀▶ para seleccionar y establecer la posición de sincronización automática en Activada o Desactivada.

Característica Avanzada

Presione el botón **MENÚ** para abrir el menú **OSD**. Presione ◀▶ para ir al menú **Imagen**. Presione ▼▲ para ir al menú **Avanzada** y luego presione **Entrar** o ▶. Presione ▼▲ para subir y bajar en el menú **Avanzada**.



ELEMENTO	DESCRIPCIÓN
Color brillante	Presione el botón de cursor ◀▶ para entrar y ajustar el valor de la opción Color Brillante.
Nitidez	Presione el botón de cursor ◀▶ para entrar y ajustar la nitidez de la pantalla.
Gamma	Presione el botón de cursor ◀▶ para entrar y ajustar la corrección gamma de la pantalla.
Temperatura color	Presione el botón de cursor ◀▶ para entrar y ajustar la temperatura de color.
AGC de vídeo	Presione el botón de cursor ◀▶ para entrar y habilitar o deshabilitar el control automático de ganancia para la fuente de vídeo.
Saturación vídeo	Presione el botón de cursor ◀▶ para entrar y ajustar la saturación de vídeo.
Tinte vídeo	Presione el botón de cursor ◀▶ para entrar y ajustar el matiz de vídeo.
Balance de blancos	Presione el botón ◀ (Enter) / ▶ para acceder al submenú Balance de blancos . Consulte la sección Balance de blancos en la página 28

Balance de blancos

Presione el botón **ENTER** para acceder al submenú **Balance de blancos**.



ELEMENTO	DESCRIPCIÓN
Ganancia R	Presione los botones ◀▶ para ajustar la ganancia de rojo.
Ganancia G	Presione los botones ◀▶ para ajustar la ganancia de verde.
Ganancia B	Presione los botones ◀▶ para ajustar la ganancia de azul.
Desfase R	Presione los botones ◀▶ para ajustar el desplazamiento de rojo.
Desfase G	Presione los botones ◀▶ para ajustar el desplazamiento de verde.
Desfase B	Presione los botones ◀▶ para ajustar el desplazamiento de azul.

Administrador de color

Presione el botón **Menú** para abrir el menú **OSD**. Presione ◀▶ para desplazarse al menú **Imagen**. Presione ▼▲ para desplazarse al menú **Administrador de color** y, a continuación, presione **Entrar** o ▶. Presione ▼▲ para desplazarse hacia arriba y hacia abajo por el menú **Administrador de color**.



ELEMENTO	DESCRIPCIÓN
Rojo	Seleccionar para entrar en el Administrador de color rojo. Presione los botones ◀▶ para ajustar Matiz, Saturación y Ganancia.
Verde	Seleccionar para entrar en el Administrador de color verde. Presione los botones ◀▶ para ajustar Matiz, Saturación y Ganancia.
Azul	Seleccionar para entrar en el Administrador de color azul. Presione los botones ◀▶ para ajustar Matiz, Saturación y Ganancia.
Cian	Seleccionar para entrar en el Administrador de color cian. Presione los botones ◀▶ para ajustar Matiz, Saturación y Ganancia.
Magenta	Seleccionar para entrar en el Administrador de color magenta. Presione los botones ◀▶ para ajustar Matiz, Saturación y Ganancia.
Amarillo	Seleccionar para entrar en el Administrador de color amarillo. Presione los botones ◀▶ para ajustar Matiz, Saturación y Ganancia.
Blanco	Seleccionar para entrar en el Administrador de color blanco. Presione los botones ◀▶ para ajustar Rojo, Verde y Azul.

Menú Config. 1

Presione el botón **MENÚ** para abrir el menú **OSD**. Presione el botón de cursor ◀▶ para desplazarse al menú **Config. 1**. Presione el botón de cursor ▲▼ para desplazarse hacia arriba y hacia abajo por el menú **Config. 1**. Presione ◀▶ para entrar y cambiar los valores de la configuración.



ELEMENTO	DESCRIPCIÓN
Fuente	Presione el botón ◀▶ para entrar en el submenú Fuente. Para establecer la Fuente de entrada seleccione (IR / Teclado).
Proyección	Presione los botones de cursor ◀▶ para entrar y elegir uno de los cuatro métodos de proyección.
Audio	Presione ◀ (Entrar) / ▶ para entrar en el menú Audio. Consulte la sección Audio en la página 31.
Alineación	Presione ◀ (Entrar) / ▶ para entrar en el menú Avanzada 1. Consulte la sección Alineación en la página 32.
Configuración IR	Presione el botón de cursor ◀▶ para entrar y seleccionar una configuración IR diferente.
Avanzada 1	Presione ◀ (Entrar) / ▶ para entrar en el menú Avanzada 1. Consulte la sección Función Avanzadas 1 en la página 34.
Avanzada 2	Presione ◀ (Entrar) / ▶ para entrar en el menú Avanzada 2. Consulte la sección Función Avanzadas 2 en la página 36.

Audio

Presione el botón **Menú** para abrir el menú **OSD**. Presione ◀▶ para desplazarse al menú **Config. 1** . Presione ▼▲ para desplazarse al menú **Audio** y, a continuación, presione **Entrar** o ▶. Presione ▼▲ para desplazarse hacia arriba y hacia abajo por el menú **Audio**.

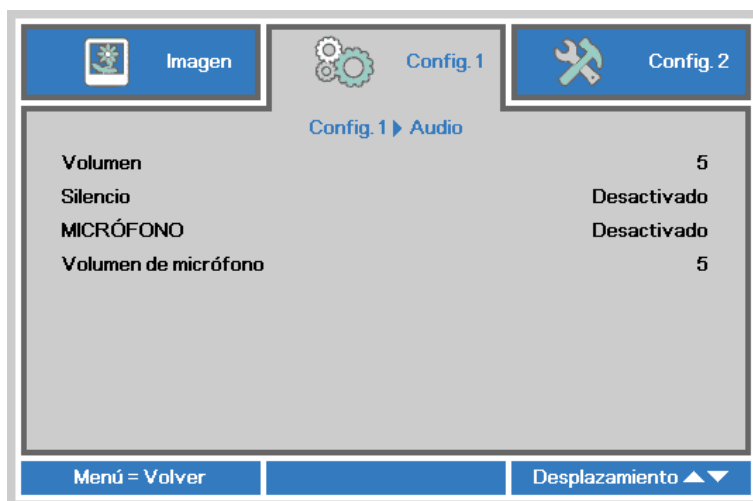

ELEMENTO	DESCRIPCIÓN
Volumen	Presione el botón de cursor ◀▶ para entrar y ajustar el volumen del audio.
Silencio	Presione el botón de cursor ◀▶ para entrar y activar o desactivar el altavoz.
MICRÓFONO	Presione el botón de cursor ◀▶ para entrar y desactive o active el MICRÓFONO.
Volumen del micrófono	Presione el botón de cursor ◀▶ para entrar y ajustar el volumen del micrófono.

Alineación

Presione el botón **Menú** para abrir el menú **OSD**. Presione ◀▶ para desplazarse al menú **Config. 1**. Presione ▼▲ para desplazarse al menú **Alineación** y, a continuación, presione **Entrar** o ▶. Presione ▼▲ para desplazarse hacia arriba y hacia abajo por el menú **Alineación**.

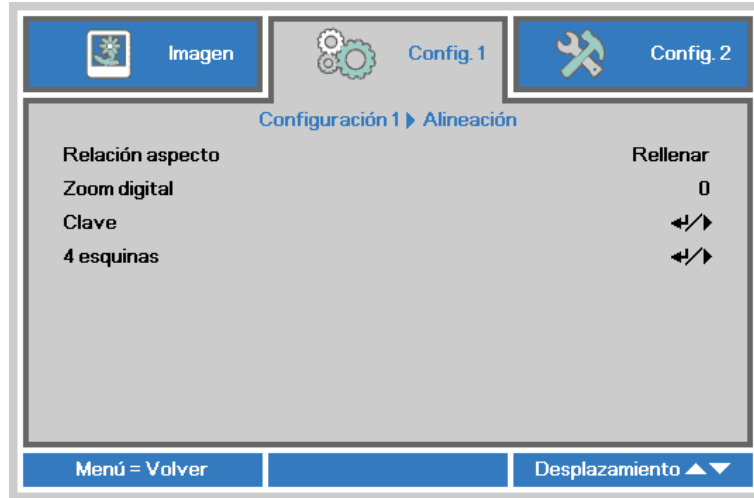

ELEMENTO	DESCRIPCIÓN
Relación de aspecto	Presione el botón de cursor ◀▶ para entrar y ajustar la relación de aspecto del vídeo.
Zoom digital	Presione el botón del cursor ◀▶ para entrar y ajustar el menú Zoom digital.
Clave	Presione ◀ (Enter) / ▶ para acceder al menú de corrección trapezoidal. Consulte la sección Corrección trapezoidal en la página 32.
4 esquinas	Presione ◀ (Enter) / ▶ para acceder al submenú 4 esquinas. Consulte la sección 4 esquinas en la página 33. Nota: no es compatible cuando está activado el modo 3D.

Corrección trapezoidal

Presione el botón **Menú** para abrir el menú **OSD**. Presione ◀▶ para desplazarse al menú **Config. 1**. Presione ▼▲ para desplazarse al menú **Alineación** y, a continuación, presione **Entrar** o ▶. Presione ▼▲ para desplazarse al menú **Corrección trapezoidal** y, a continuación, presione **Enter** o ▶. Presione ▼▲ para ajustar los valores verticales de -30 a 30. Presione ◀▶ para ajustar los valores horizontales de -30 a 30.

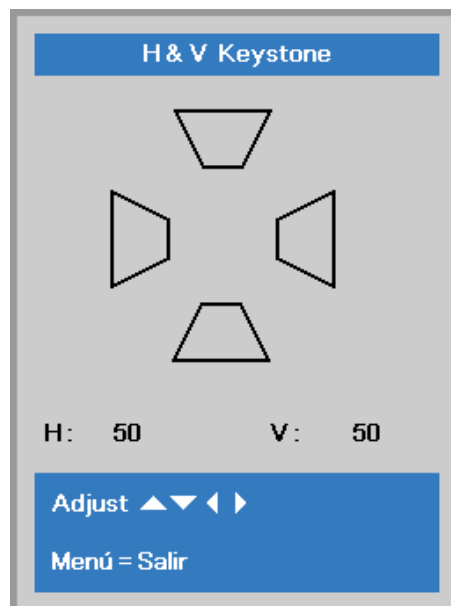

4 esquinas

Presione el botón **Menú** para abrir el menú **OSD**. Presione **◀▶** para desplazarse al menú **Config. 1**. Presione **▼▲** para desplazarse al menú **Alineación** y, a continuación, presione **Entrar** o **▶**. Presione **▼▲** para desplazarse al menú **4 ESQUINAS** y, a continuación, presione **Entrar** o **▶**.

1. Presione los botones de cursor **▲ / ▼** para seleccionar una esquina y presione **ACEPTAR**.

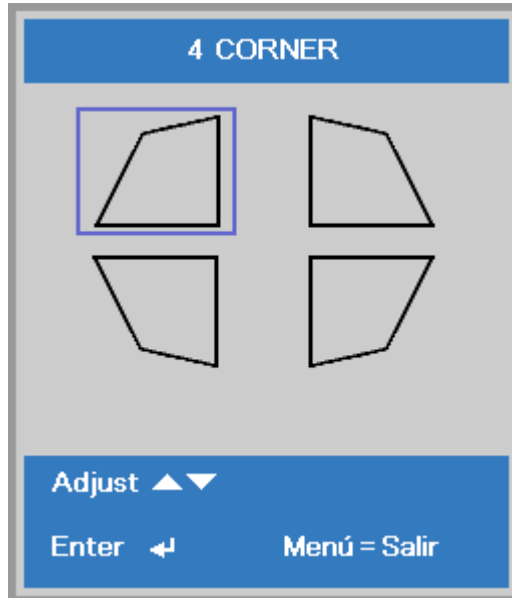

2. Presiones los botones de cursor **▲ / ▼** para ajustar la opción vertical y presione los botones de cursor **◀ / ▶** para ajustar la opción horizontal.
3. Presione **MENU** para guardar la configuración y salir.

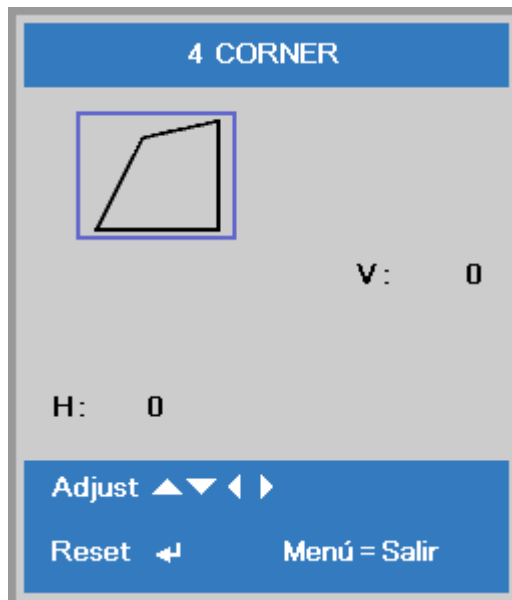

Función Avanzadas 1

Presione el botón **Menú** para abrir el menú **OSD**. Presione ◀▶ para desplazarse al menú **Config. 1**. Presione ▲▼ para desplazarse al menú **Avanzadas 1** y, a continuación, presione **Entrar** o ▶. Presione ▲▼ para desplazarse hacia arriba y hacia abajo por el menú **Avanzadas 1**. Presione ◀▶ para entrar y cambiar los valores de la configuración.

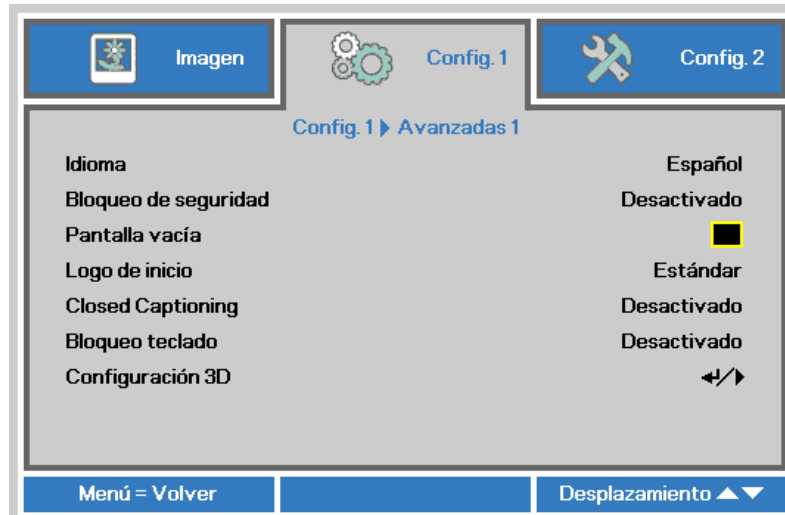

ELEMENTO	DESCRIPCIÓN
Idioma	Presione el botón de cursor ◀▶ para entrar y seleccionar un idioma de menú diferente.
Bloqueo de seguridad	Presione el botón de cursor ◀▶ para entrar y habilitar o deshabilitar la función de bloqueo de seguridad.
Pantalla vacía	Presione el botón de cursor ◀▶ para entrar y seleccionar un color diferente para la pantalla en blanco.
Logo de inicio	Presione el botón de cursor ◀▶ para entrar y habilitar o deshabilitar el logotipo de presentación.
Closed Captioning	Presione el botón de cursor ◀▶ para entrar y habilitar o deshabilitar el Closed Captioning.
Bloqueo teclado	Presione el botón de cursor ◀▶ para entrar y habilitar o deshabilitar las teclas del teclado. Nota : Mantenga pulsado el botón de cursor ▼ en el teclado durante 5 segundos para desbloquear el teclado
Configuración 3D	Presione ◀ (Entrar) / ▶ para entrar en el menú 3D. Consulte la página 35 para más información sobre Configuración 3D .

Nota:

Si desea disfrutar de la función 3D, habilite primero la opción de Reproducción de películas en 3D que encontrará en el menú Disco 3D de su dispositivo DVD.

Configuración 3D

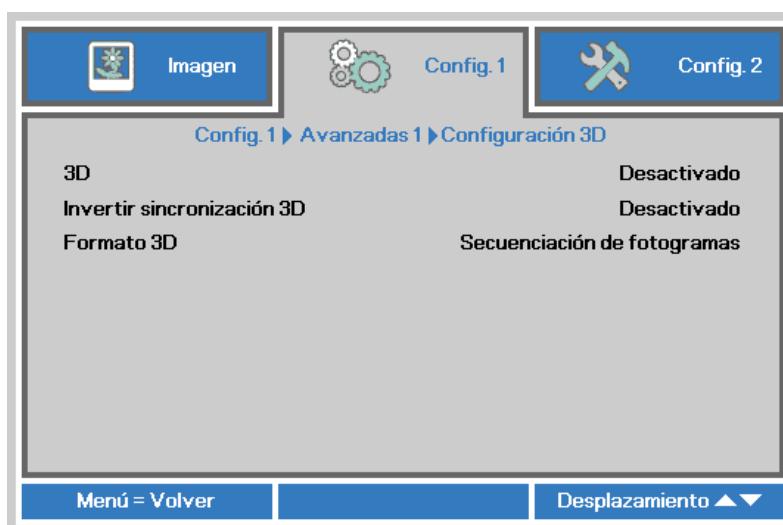

ELEMENTO	DESCRIPCIÓN
3D	Presione el botón de cursor ◀▶ para entrar y seleccionar un modo 3D diferente.
Invertir sincronización 3D	Presione el botón de cursor ◀▶ para entrar y habilitar o deshabilitar la opción Invertir sincronización 3D.
Formato 3D	Presione el botón de cursor ◀▶ para entrar y seleccionar un formato 3D diferente.

Nota:

1. El elemento de menú OSD 3D está atenuado si no hay una fuente 3D apropiada. Esta es la configuración predeterminada.
2. Cuando el proyector está conectado a una fuente 3D adecuada, el elemento de menú OSD 3D está habilitado para poder seleccionarlo.
3. Utilice gafas 3D para ver una imagen 3D.
4. Necesita contenido 3D procedente de un DVD 3D o un archivo multimedia 3D.
5. Es necesario habilitar la fuente 3D (cierto tipo de contenido de DVD 3D puede tener la función de selección de activación y desactivación 3D).
6. Necesita unas gafas 3D de tipo DLP Link o de obturador 3D IR. Con gafas de obturador 3D IR, es necesario instalar un controlador en su PC y conectar un emisor USB.
7. El modo 3D del menú OSD necesita coincidir con el tipo de gafas (DLP Link o 3D IR).
8. Encender las gafas. Las gafas normalmente tienen un conmutador de encendido y apagado. Cada tipo de gafas tiene sus propias instrucciones de configuración. Siga las instrucciones de configuración incluidas con las gafas para finalizar el proceso de configuración.
9. La opción 3D pasiva no se admite a través de la entrada/salida de sincronización 3D.

Nota:

Dado que cada tipo de gafas (gafas de enlace DLP o de obturador IR) tiene sus propias instrucciones de configuración, siga las indicaciones correspondientes para finalizar el proceso de configuración.

Función Avanzadas 2

Presione el botón **Menú** para abrir el menú **OSD**. Presione ◀▶ para desplazarse al menú **Config. 1**. Presione ▲▼ para desplazarse al menú **Avanzadas 2** y, a continuación, presione **Entrar** o ▶. Presione ▲▼ para desplazarse hacia arriba y hacia abajo por el menú **Avanzadas 2**. Presione ◀▶ para entrar y cambiar los valores de la configuración.

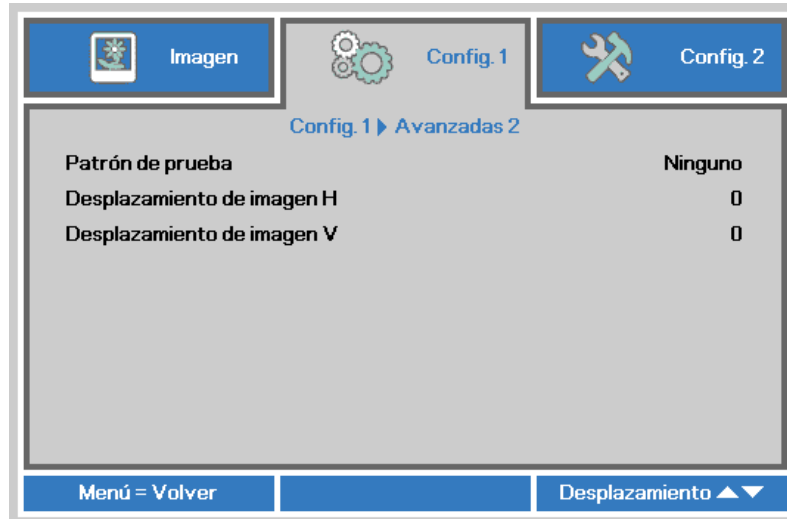

ELEMENTO	DESCRIPCIÓN
Patrón de prueba	Presione el botón de cursor ◀▶ para entrar y seleccionar el patrón de prueba interna.
Desplazamiento de imagen H	Presione los botones ◀▶ para entrar y establecer la opción Desplazamiento horizontal de la imagen.
Desplazamiento de imagen V	Presione los botones ◀▶ para entrar y establecer la opción Desplazamiento vertical de la imagen.

Menú Config. 2

Presione el botón **MENÚ** para abrir el menú **OSD**. Presione el botón de cursor ◀▶ para desplazarse al menú **Config. 2** . Presione el botón de cursor ▲▼ para desplazarse hacia arriba y hacia abajo por el menú **Config. 2** .

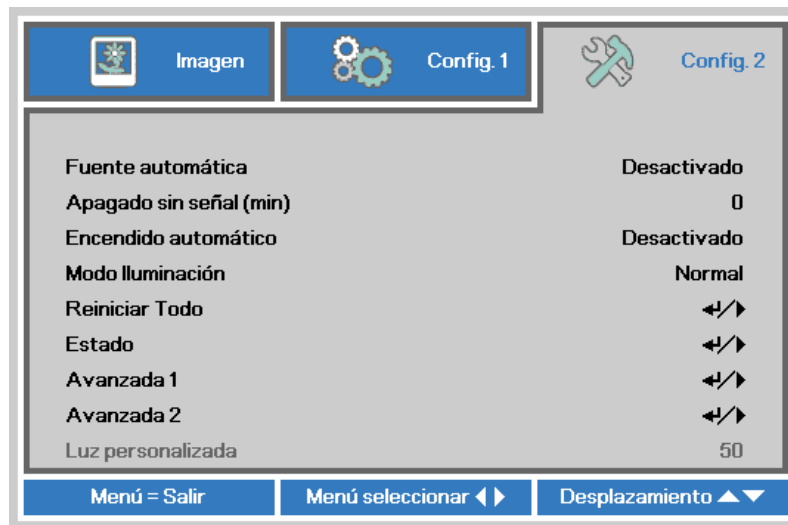

ELEMENTO	DESCRIPCIÓN
Fuente automática	Presione el botón de cursor ◀▶ para entrar y habilitar o deshabilitar la detección de fuente automática.
Apagado sin señal (min)	Presione los botones de cursor ◀▶ para entrar y establecer el apagado automático de la fuente de luz cuando no hay señal.
Encendido automático	Presione los botones ◀▶ para entrar y habilitar o deshabilitar el encendido automático cuando se proporciona alimentación CA.
Modo Iluminación	Presione los botones de cursor ◀▶ para entrar y seleccionar el modo de luz para un mayor o menor brillo para ahorrar vida para la fuente de luz.
Reiniciar Todo	Presione ◀ (Entrar) / ▶ para restablecer todos los valores predeterminados de fábrica de la configuración.
Estado	Presione ◀ (Entrar) / ▶ para entrar en el menú Estado. Consulte la página 38 para más información sobre Estado .
Avanzada 1	Presione ◀ (Entrar) / ▶ para entrar en el menú Avanzada 1. Consulte la sección Función Avanzadas 1 en la página 39.
Avanzada 2	Presione ◀ (Entrar) / ▶ para entrar en el menú Avanzada 2. Consulte la sección Función Avanzadas 2 en la página 52.
Luz personalizada	En el modo Luz personalizada, presione los botones de cursor ◀▶ para entrar y ajustar el brillo de los proyectores de forma similar. Nota: Cuando Modo Iluminación se establece en Luz personalizada, esta función se habilita.

Nota:

Atenuación extrema: Ahorro de un 50 % en el consumo de alimentación de la fuente de luz por pantalla en blanco (presione el botón EN BLANCO)

Estado

Presione el botón de cursor ▲▼ para desplazarse hacia arriba y hacia abajo por el menú **Config. 2** . Seleccione el menú **Estado** y presione **Entrar** o ► para entrar.

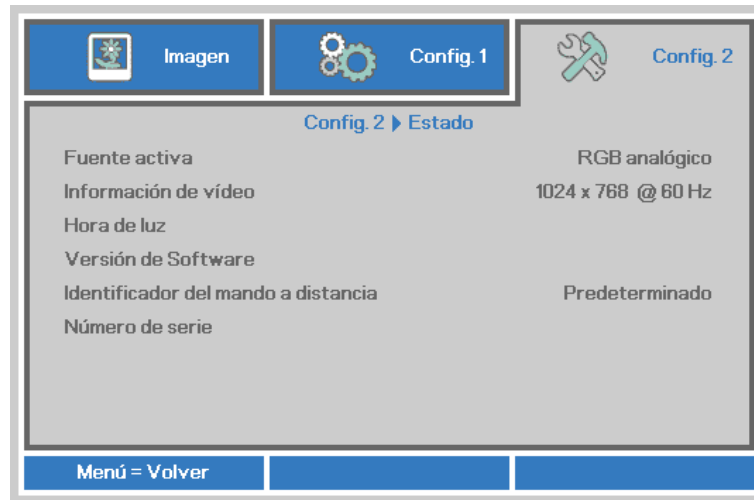

ELEMENTO	DESCRIPCIÓN
Fuente activa	Muestra la fuente activada.
Información de vídeo	Muestra información de la resolución y del vídeo para la fuente RGB y el estándar de color para la fuente Vídeo.
Horas de luz	Se muestra la información de uso de horas de luz.
Versión del Software	Muestra la versión del software del sistema.
Identificador del mando a distancia	Muestra la ID del controlador remoto
Número de serie	Muestra el número de serie del producto.

Función Avanzadas 1

Presione el botón **Menú** para abrir el menú **OSD**. Presione ◀▶ para desplazarse al menú **Config. 2**. Presione ▲▼ para desplazarse al menú **Avanzadas 1** y, a continuación, presione **Entrar** o ▶. Presione ▲▼ para desplazarse hacia arriba y hacia abajo por el menú **Avanzadas 1**. Presione ◀▶ para entrar y cambiar los valores de la configuración.

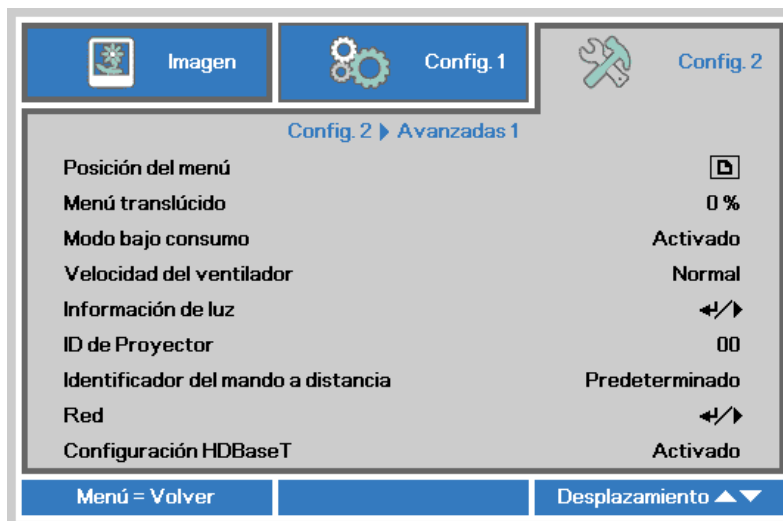

ELEMENTO	DESCRIPCIÓN
Posición del menú	Presione el botón de cursor ◀▶ para entrar y seleccionar un idioma de menú OSD diferente.
Menú translúcido	Presione el botón de cursor ◀▶ para entrar y seleccionar el nivel de transparencia del fondo del menú OSD.
Modo bajo consumo	Presione el cursor ◀▶ para entrar y establecer uno de los siguientes valores para la opción Modo bajo consumo: Activado, Desactivado, Activación por LAN.
Velocidad del ventilador	Presione el botón de cursor ◀▶ para entrar y alternar entre los siguientes valores de velocidad del ventilador: Normal y Alta. Nota: Es recomendable seleccionar una velocidad alta en áreas donde la temperatura, la humedad o la altitud sea elevada (superior a 1500 m (4921 pies)).
Información de luz	Presione ◀ (Entrar) / ▶ para entrar en el menú Información de la luz para mostrar las horas de luz de cada modo de luz.
ID de Proyector	Presione el botón de cursor ◀▶ para entrar y ajustar una ID de proyector de dos dígitos, entre 00 y 98.
Identificador del mando a distancia	Presione los botones de cursor ◀▶ para seleccionar la Identificador del mando a distancia para que coincida con la configuración de Identificador del mando a distancia actual.
Red	Presione ◀ (Entrar) / ▶ para entrar en el menú Red. Consulte la página 41 para obtener más información sobre la Red .
Configuración HDBaseT	Presione el botón de cursor ◀▶ para entrar y habilitar o deshabilitar el Configuración HDBaseT.

Nota:

Información sobre "**Activación por LAN**", RJ45 admite la reactivación en este modo pero escalar no.

Nota:

1. Estará disponible un control remoto con código de cliente predeterminado para cualquier ajuste de Identificador del mando a distancia en el menú OSD.
2. Estará disponible una tecla de estado para cualquier ajuste de Identificador del mando a distancia en el menú OSD.
3. Si no recuerda el ajuste de la Identificador del mando a distancia actual, pulse la tecla de estado para consultar la Información del menú OSD, comprobar el ajuste de la Identificador del mando a distancia actual y, a continuación, ajustar la ID en el control remoto para que coincida con el ajuste del menú OSD.
4. Después de ajustar la Identificador del mando a distancia desde el menú OSD, solamente si se ha cerrado el menú OSD se podrá ejecutar y guardar el nuevo valor de la ID.
5. El valor de ajuste "Predeterminado" significa ID 0 en el control remoto.

Nota:

1. Habilite la función **control HDBaseT** cuando desee utilizar la caja TX HDBaseT. (Quite la función de control RS232 y RJ45/LAN del proyector a la caja TX HDBaseT.) Consulte la tabla de funciones de control HDBaseT.
2. Cuando HDBaseT se habilite, **Modo bajo consumo** automáticamente se establecerá en **Activación por HDBaseT**.
3. **Control HDBaseT** se deshabilita cuando la señal de la caja TX HDBaseT se corta.

Tabla de funciones de control HDBaseT

Lado de control	Función	Modo de proyector			Comentario
		Activación del modo de bajo consumo (<0,5 W)	Modo de bajo consumo Activación por LAN (<3 W)	Habilitar control HDBaseT Modo de bajo consumo Activación por HDBaseT (<6 W)	
Proyector	IR frontal (inalámbrico)	O	O	O (se puede deshabilitar mediante el menú OSD)	
	IR posterior (inalámbrico)	O	O	O (se puede deshabilitar mediante el menú OSD)	
	RS-232	O	O	X	
	RJ45/LAN	X	O	X	
	Remota cableada	O	O	O	
Caja TX HDBaseT	HDBT-IR (inalámbrico)	X	X	O	
	RS-232	X	X	O	
	RJ45/LAN	X	X	O	
	Remota cableada	X	X	O	El usuario puede establecer la conexión remota cableada en el lado TX HDBaseT para obtener la función cableada.

O: Habilitar X: Deshabilitar

Red



ELEMENTO	DESCRIPCIÓN
Estado de red	Muestra el estado de conexión de la red.
DHCP	Presione los botones de cursor ◀▶ para Activado o Desactivado DHCP. Nota: Si opta por desactivar DHCP, complete los campos Dirección IP, Máscara de subred, Puerta de enlace y DNS.
Dirección IP	Escriba una dirección IP válida si DHCP se desactivado.
Máscara de Subred	Escriba una máscara de subred válida si DHCP se desactivado.
Puerta de Enlace	Escriba una dirección de puerta de enlace válida si DHCP se desactivado.
DNS	Escriba un nombre DNS válido si DHCP se desactivado.
Aplicar	Presione ◀ (Entrar) / ▶ para confirmar la configuración.

LAN_RJ45

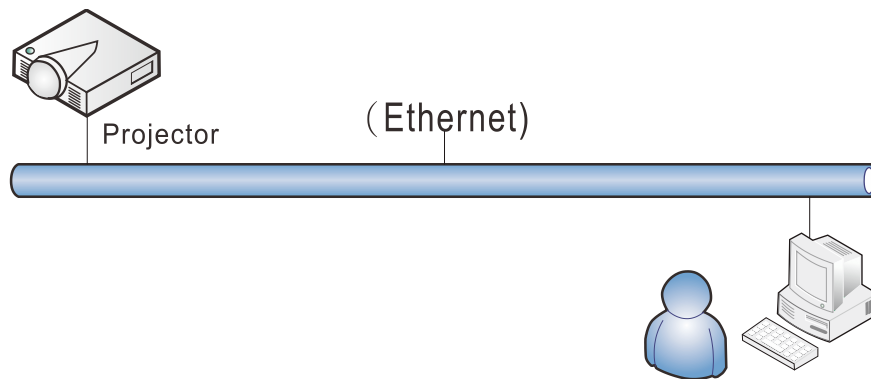

Funcionalidades de terminal LAN cableada

Control remoto y monitorización de un proyector desde un PC (o portátil) a través de LAN cableada también es posible. Compatibilidad con Crestron / AMX (Detección de dispositivos) / la cajas de control Extron permite no sólo la gestión colectiva del proyector en una red, sino también la gestión de un panel de control en un PC (o portátil) desde la pantalla de un navegador.

- ★ Crestron es una marca registrada de Crestron Electronics, Inc. de los Estados Unidos.
- ★ Extron es una marca registrada de Extron Electronics, Inc. de los Estados Unidos.
- ★ AMX es una marca registrada de AMX LLC de los Estados Unidos.
- ★ PJLink solicitó registro de marcas y logotipo en Japón, Estados Unidos y otros países por JBMIA.

Dispositivos Externos Admitidos

Este proyector es compatible con los comandos especificados en el controlador Crestron Electronics y software relacionado (ex, RoomView®).

<http://www.crestron.com/>

Este proyector es compatible con AMX (Detección de dispositivos).

<http://www.amx.com/>

Este proyector es compatible y admite el(los) dispositivo(s) Extron de referencia.

<http://www.extron.com/>

Este proyector es compatible con todos los comandos de PJLink Clase1 (Versión 1,00).

<http://pjlink.jbmia.or.jp/english/>

Para obtener información más detallada sobre los diversos tipos de dispositivos externos que pueden ser conectados al puerto LAN/RJ45 y controlar remotamente el proyector, así como los comandos de control relacionados con el soporte de cada dispositivo externo, recomendamos contactar directamente con el equipo de servicio de soporte.

LAN RJ45

1. Conecte un cable RJ45 a los puertos RJ45 del proyector y el ordenador (equipo portátil).

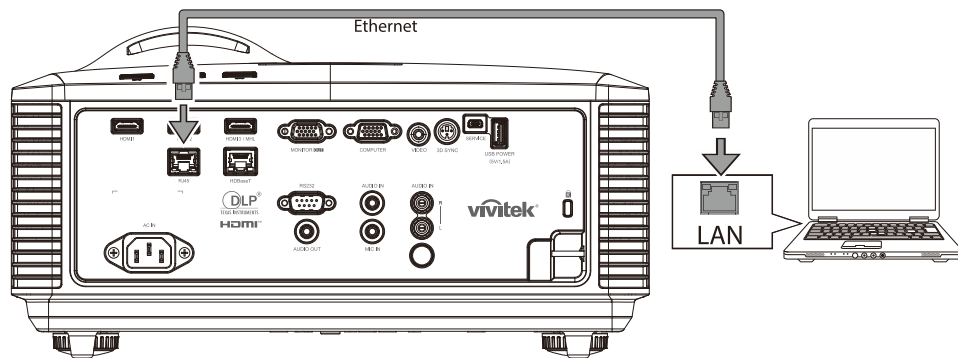

2. En el ordenador (equipo portátil), seleccione **Inicio** → **Panel de Control** → **Red e Internet**.

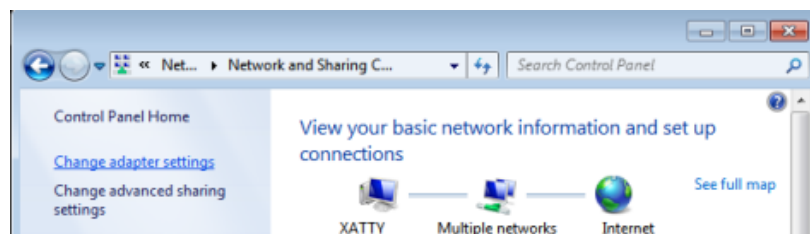
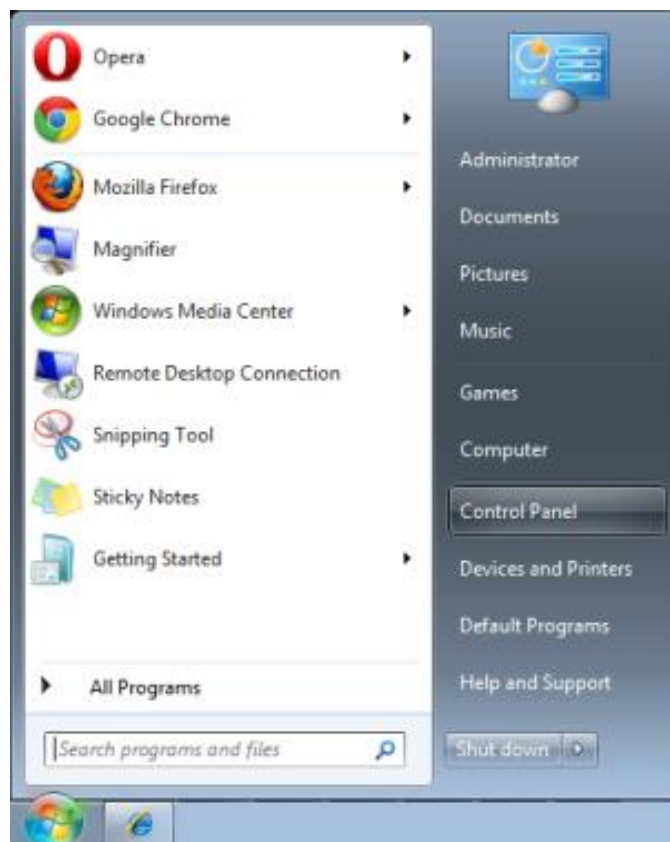

3. Haga clic derecho en **Conexión de área local** y seleccione **Propiedades**.

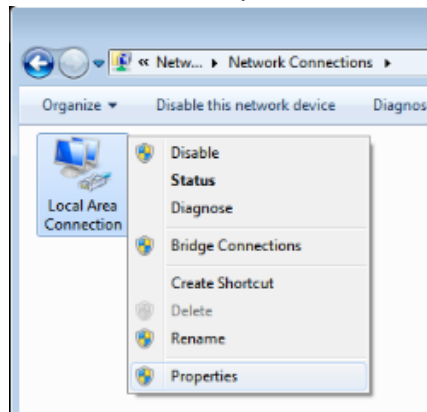

4. En la ventana **Propiedades**, seleccione la pestaña **Redes** y seleccione **Protocolo de Internet (TCP/IP)**.
5. Haga clic en **Propiedades**.

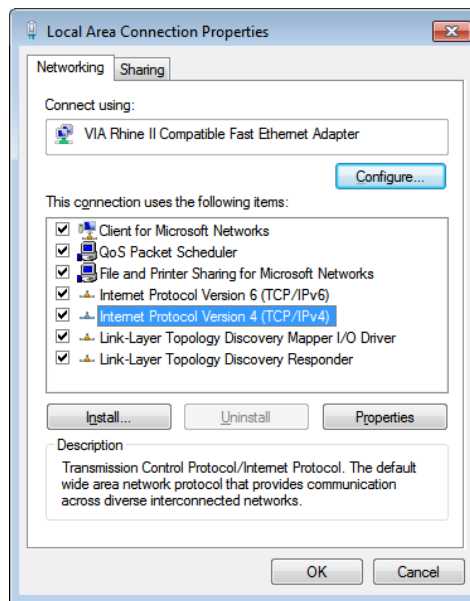

6. Haga clic en **Usar la siguiente dirección IP**, introduzca la dirección IP y máscara de subred y haga clic en **Aceptar**.

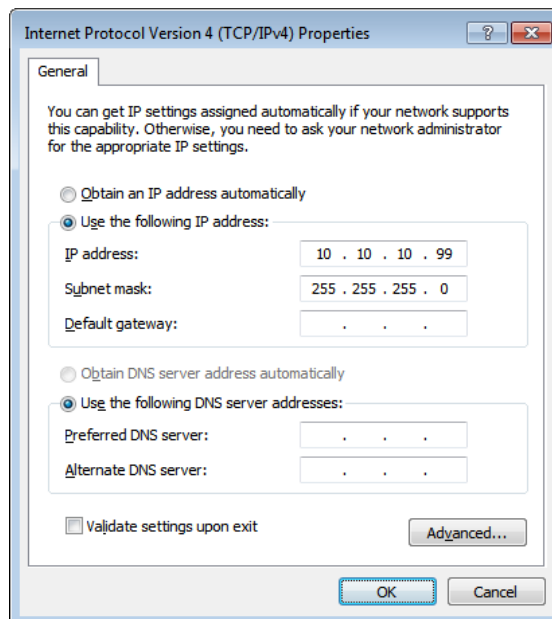

7. Presione el botón **MENÚ** del proyector.
8. Seleccione **Config. 2** → **Avanzada1** → **Red**
9. Después de entrar en **Red**, introduzca lo siguiente:
 - ▶ DHCP: Desactivado
 - ▶ Dirección IP: 10.10.10.10
 - ▶ Máscara de subred: 255.255.255.0
 - ▶ Puerta de enlace: 0.0.0.0
 - ▶ Servidor DNS: 0.0.0.0
10. Presione **↵** (Entrar) / **▶** para confirmar la configuración.
 Abra un navegador Web
 (por ejemplo, Microsoft Internet Explorer con Adobe Flash Player 9.0 ó superior instalado).

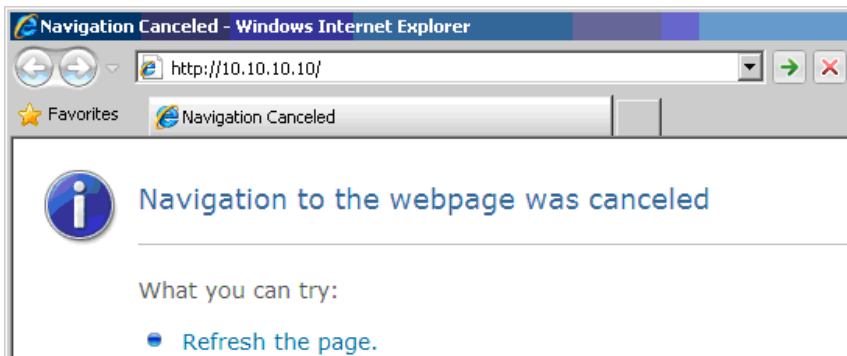

11. En la barra Dirección, introduzca la dirección IP: 10.10.10.10.
12. Presione **↵** (Entrar) / **▶**.

El proyector se encuentra configurado para la administración remota. La función LAN/RJ45 aparece tal como se muestra a continuación.

Model Name	
System	
System Status	Power On
Display Source	No Source
Lamp Hours	2
Display Mode	Presentation
Error Status	No Error
LAN Status	
IP address	10.10.10.10
Subnet mask	255.255.0.0
Default gateway	0.0.0.0
DNS Server	0.0.0.0
MAC address	
Version	
LAN Version	
F/W Version	



CRESTRON Expansion Options

<p>Crestron Control</p> <p>IP Address <input type="text"/></p> <p>IP ID <input type="text"/></p> <p>Control Port <input type="text"/></p> <p style="text-align: right;"><input type="button" value="Control Set"/></p>	<p>Projector</p> <p>Projector Name <input type="text" value="PJ01"/></p> <p>Location <input type="text" value="RM01"/></p> <p>Assigned To <input type="text" value="Sir"/></p> <p style="text-align: right;"><input type="button" value="Set"/></p> <p>Network Config <input type="checkbox"/> DHCP Enabled</p> <p>IP Address <input type="text" value="10.10.10.10"/></p> <p>Subnet Mask <input type="text" value="255.255.255.0"/></p> <p>Default Gateway <input type="text" value="0.0.0.0"/></p> <p>DNS Server <input type="text" value="0.0.0.0"/></p> <p style="text-align: right;"><input type="button" value="Net Set"/></p>	<p>User Password</p> <p><input type="checkbox"/> Usr Enabled</p> <p>Password <input type="text"/></p> <p>Confirmed <input type="text"/></p> <p style="text-align: right;"><input type="button" value="Usr Set"/></p> <p>Admin Password</p> <p><input type="checkbox"/> Adm Enabled</p> <p>Password <input type="text"/></p> <p>Confirmed <input type="text"/></p> <p style="text-align: right;"><input type="button" value="Adm Set"/></p>
-------------------------------------------------------------------------------------------------------------------------------------------------------------------------------------------------------------------------------	---------------------------------------------------------------------------------------------------------------------------------------------------------------------------------------------------------------------------------------------------------------------------------------------------------------------------------------------------------------------------------------------------------------------------------------------------------------------------------------------------------------------------------------------------------------------------------------------------------------------------------------------	----------------------------------------------------------------------------------------------------------------------------------------------------------------------------------------------------------------------------------------------------------------------------------------------------------------------------------------------------------------------------------------------------------------------------------------------------------

CATEGORÍA	ELEMENTO	LONGITUD DE ENTRADA
Control Crestron	Dirección IP	15
	Id. de dirección IP	3
	Puerto	5
Proyector	Nombre del proyector	10
	Ubicación	10
	Asignado a	10
Configuración de la red	DHCP (habilitado)	(N/A)
	Dirección IP	15
	Máscara de subred	15
	Puerta de enlace predeterminada	15
	Servidor DNS	15
Contraseña del usuario	Habilitada	(N/A)
	Nueva contraseña	10
	Confirmar	10
Contraseña de administración	Habilitada	(N/A)
	Nueva contraseña	10
	Confirmar	10

Para obtener más información, visite <http://www.crestron.com>.

Preparar alertas por correo electrónico

1. Asegúrese de que el usuario puede acceder a la página principal de la función LAN RJ45 mediante el explorador Web (por ejemplo, Microsoft Internet Explorer v6.01/v8.0).
2. En la página principal de LAN/RJ45 haga clic en **Configuración de correo para alertas**.

The screenshot shows the Vivitek web interface. On the left, there is a navigation menu with three items: 'Projector Info', 'Alert Mail Settings' (which is circled in red), and 'Crestron'. The main content area displays a table of system information:

Model Name	
System	
System Status	Power On
Display Source	No Source
Lamp Hours	2
Display Mode	Presentation
Error Status	No Error
LAN Status	
IP address	10.10.10.10
Subnet mask	255.255.0.0
Default gateway	0.0.0.0
DNS Server	0.0.0.0
MAC address	
Version	
LAN Version	
F/W Version	

3. De forma predeterminada, estos cuadros de especificación de información de **Configuración de correo para alertas** están en blanco.

The screenshot shows the 'Send E-Mail' configuration page in the Vivitek web interface. The left navigation menu has 'Alert Mail Settings' selected. The main content area is titled 'Send E-Mail' and includes the following instructions and fields:

Enter the appropriate settings in the fields below:
(Your SMTP server may not require a user name or password.)

SMTP Server: **Port:**

User Name:

Password:

From:

To:

CC:

E-mail Alert Options:

Fan lock : **Over_Heat:**

Case Open: **Lamp Fail:**

Lamp Hours Over: **Filter Hours Over:**

Weekly Report:

4. Para enviar correos de alerta, especifique lo siguiente:

El campo **SMTP** es el servidor de correo para enviar correo electrónico (protocolo SMTP). Este campo es obligatorio.

El campo **Para** es la dirección de correo electrónico del destinatario (por ejemplo, el administrador del proyector). Este campo es obligatorio.

El campo **Cc** envía una copia de la alerta a la dirección de correo electrónico especificada. Se trata de un campo opcional (por ejemplo, el ayudante del administrador del proyector).

El campo **De** es la dirección de correo electrónico del remitente (por ejemplo, el administrador del proyector). Este campo es obligatorio.

Seleccione las condiciones de alerta activando las casillas que desee.

vivitek
VIVID COLOR VIVID LIFE

Projector Info
Alert Mail Settings
Crestron

Send E-Mail

Enter the appropriate settings in the fields below:
(Your SMTP server may not require a user name or password.)

SMTP Server: mail.corp.com **Port:** 25
User Name: Sender.US
Password: ****
Mail Server Apply

From: send@mail.corp.com
To: rcvr1@mail.corp.com
CC: rcvr2@mail.corp.com
Mail Address Apply

E-mail Alert Options:
Fan lock : **Over_Heat:**
Case Open: **Lamp Fail:**
Lamp Hours Over: **Filter Hours Over:**
Weekly Report:
Alert Option Apply

Send Test Mail

Nota: Rellene todos los campos según se ha especificado. El usuario puede pulsar **Enviar correo de prueba** para probar qué configuración es la correcta. Para enviar una alerta por e-mail exitosamente, debe seleccionar las condiciones de alerta e introducir una dirección de correo electrónico válida.

Función RS232 mediante Telnet

Además de la interfaz RS232 "Hyper-Terminal" para conectarse al proyector por comando de control dedicado de comunicación RS232, hay una forma alternativa de comando de control RS232, llamado "RS232 mediante TELNET" para la interfaz LAN/RJ45.

Guía de inicio rápido para "RS232 mediante TELNET"

Compruebe y obtenga la dirección IP en el OSD del proyector.

Asegúrese de que el portátil/ordenador puede acceder a la página Web del proyector.

Asegúrese de que la configuración de "Cortafuegos Windows" está deshabilitada en caso de función de filtrado por equipo portátil/ordenador en "TELNET".

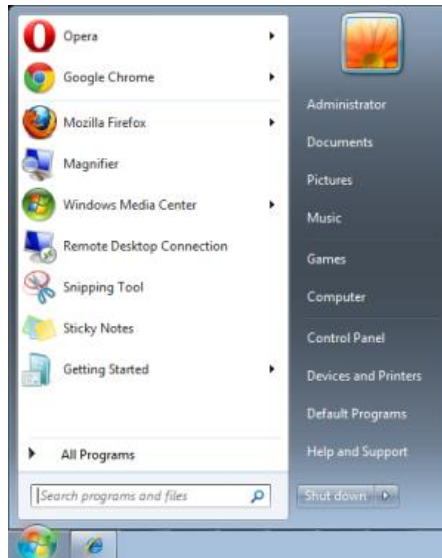

Inicio => Programas => Accesorios => Símbolo de sistema

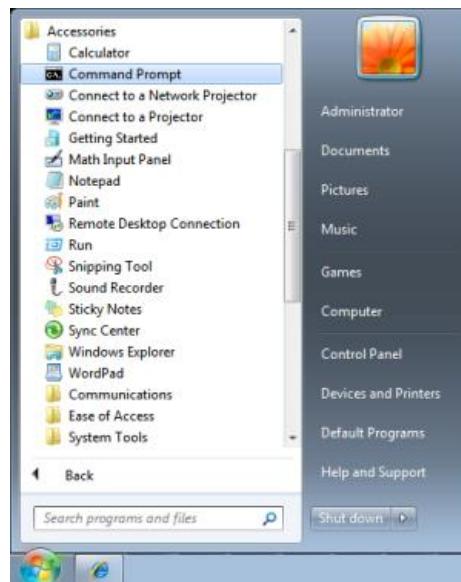

Introduzca el comando con el siguiente formato:

telnet ttt.xxx.yyy.zzz 23 (Pulsando la tecla "Entrar")

(**ttt.xxx.yyy.zzz**: Dirección IP del proyector)

Si la Conexión Telnet está lista, y el usuario puede introducir el comando RS232, luego de mantener pulsada la tecla "Entrar", el comando RS232 será viable.

Como habilitar TELNET en Windows 7 / 8 / 10

Por defecto, no está incluida la instalación de la función "TELNET" para Windows. Sin embargo, el usuario final puede acceder a esta función, habilitando "Activar o desactivar las características de Windows".

Abra el "Panel de Control" de Windows

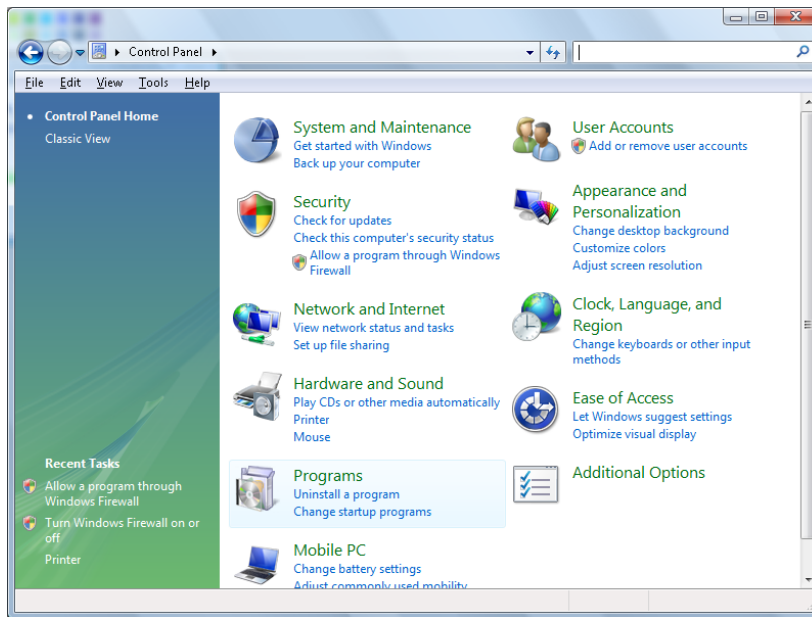

Abra "Programas"

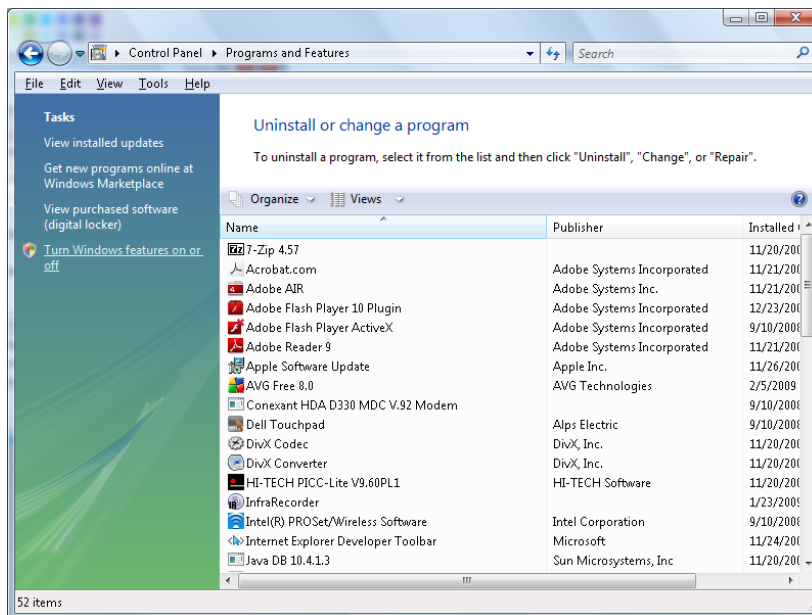

Seleccione "Activar o desactivar las características de Windows" para abrir

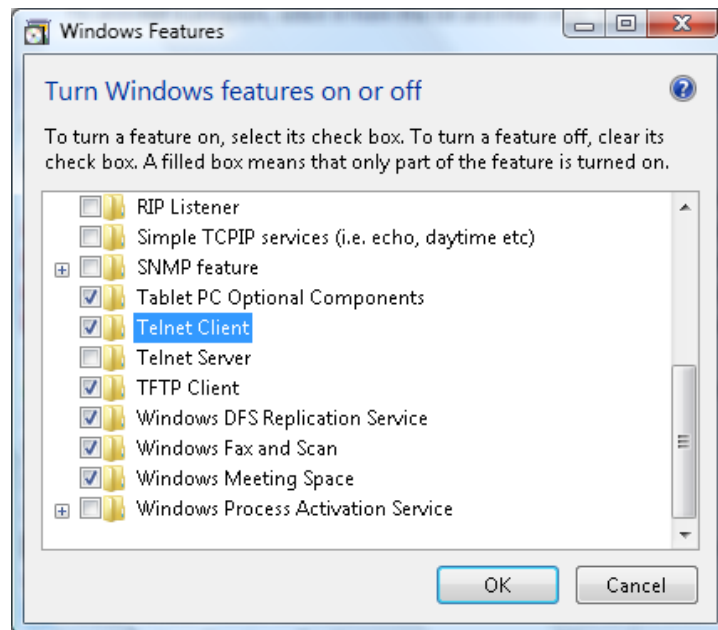

Marque la opción "Cliente Telnet", luego pulse el botón "Aceptar".

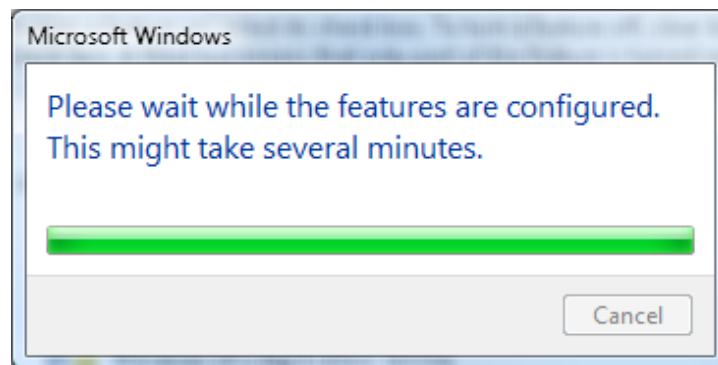

Hoja de especificaciones para "RS232 mediante TELNET" :

1. Telnet: TCP.
2. Puerto Telnet: 23
(para más detalles, póngase en contacto con el agente o el equipo de servicio).
3. Utilidad Telnet: Windows "TELNET.exe" (modo consola).
4. Desconexión para RS232 mediante Telnet control normal: Cierre la utilidad Telnet de Windows directamente después de que la conexión TELNET esté lista.
5. Limitación 1 para Telnet-Control: hay menos de 50 bytes para la carga útil sucesiva de la red para la aplicación Telnet-Control.

Limitación 2 para Telnet-Control: hay menos de 26 bytes para un comando completo RS232 para Telnet-Control.

Limitación 3 para Telnet-Control: El retraso mínimo para el siguiente comando RS232 debe ser superior a 200 (ms).

(* , En la utilidad integrada "TELNET.exe" en Windows presionando la tecla "Entrar" hará "Salto de Pagina" e irá a una "Nueva Línea" de código.)

Función Avanzadas 2

Presione el botón **Menú** para abrir el menú **OSD**. Presione ◀▶ para desplazarse al menú **Config. 2** . Presione ▲▼ para desplazarse al menú **Avanzadas 2** y, a continuación, presione **Entrar** o ▶. Presione ▲▼ para desplazarse hacia arriba y hacia abajo por el menú **Avanzadas 2** . Presione ◀▶ para entrar y cambiar los valores de la configuración.

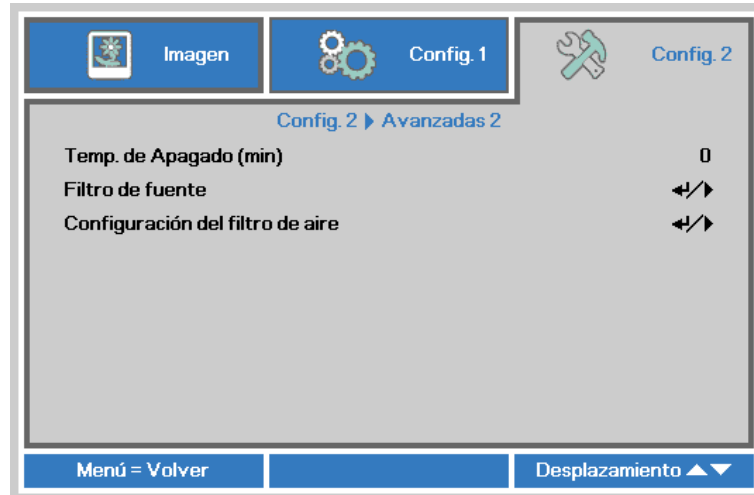

ELEMENTO	DESCRIPCIÓN
Temp. de Apagado (min)	Presione el botón de cursor ◀▶ para entrar y establecer el temporizador de apagado automático. El proyector se apagará automáticamente una vez transcurrido el período de tiempo preestablecido.
Filtro de fuente	Presione ◀ (Entrar) / ▶ para entrar en el menú Filtro de fuente. Consulte la página 53 para obtener más información sobre Filtro de fuente .
Configuración del filtro de aire	Pulse ◀ (Intro) / ▶ para entrar en el menú de Configuración del filtrado de aire. Consulte la página 54 para obtener más información sobre Configuración del filtro de aire .

Filtro de fuente

Presione el botón **ENTRAR** para entrar en el submenú **Filtro de fuente**.



ELEMENTO	DESCRIPCIÓN
HDMI1	Presione los botones de cursor ◀▶ para entrar y habilitar o deshabilitar la fuente HDMI1.
HDMI2	Presione los botones de cursor ◀▶ para seleccionar y habilitar o deshabilitar la fuente HDMI2.
HDMI3 / MHL	Presione los botones de cursor ◀▶ para seleccionar y habilitar o deshabilitar la fuente compatible con HDMI3 / MHL.
VGA	Presione los botones de cursor ◀▶ para entrar y habilitar o deshabilitar la fuente VGA.
Vídeo compuesto	Presione el botón de cursor ◀▶ para entrar y habilitar o deshabilitar la fuente de Vídeo compuesto.
HDBaseT	Presione los botones de cursor ◀▶ para entrar y habilitar o deshabilitar la fuente HDBaseT.

Configuración del filtro de aire

Pulse el botón **ENTER** (Intro) para entrar en el menú secundario de **Configuración del filtrado de aire**.

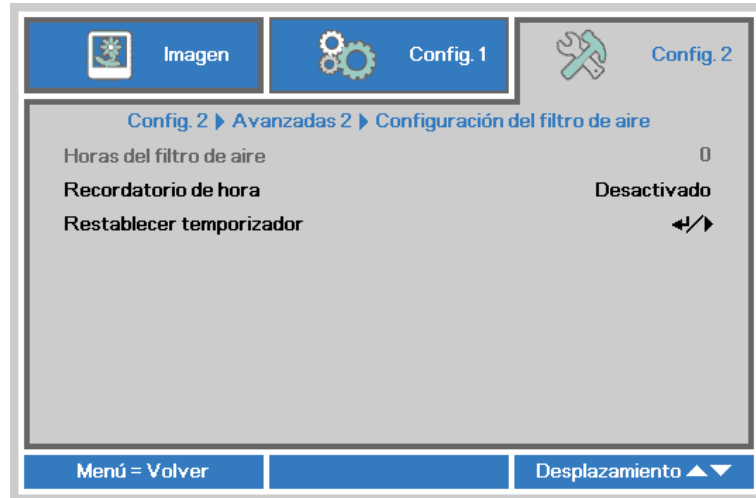

ELEMENTO	DESCRIPCIÓN
Horas del filtro de aire	Mostrar las horas del filtro de aire
Recordatorio de hora	Presione el botón del cursor ◀▶ para entrar y seleccionar el Recordatorio de hora.
Restablecer temporizador	Pulse ◀ (Intro) / ▶ para confirmar la configuración

MANTENIMIENTO Y SEGURIDAD

Limpeza del filtro de aire

El filtro de aire evita que se acumule polvo en la superficie de los elementos ópticos en el interior del proyector. Si el filtro está sucio u obstruido, el proyector se puede sobrecalentar o degradarse la calidad de la imagen proyectada.

- 1.** Apague el proyector y desenchufe el cable de alimentación de CA de la toma de CA.
- 2.** Limpieza del filtro con una aspiradora.

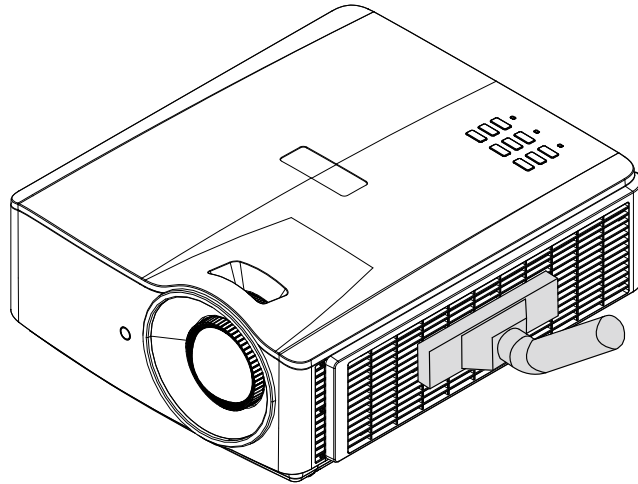

Precaución:

Se recomienda evitar utilizar el proyector en entornos con humo o polvo, ya que se reduciría la calidad de la imagen proyectada.

Si el filtro está muy obstruido y no es posible limpiarlo, reemplácelo por un filtro nuevo.

Nota:

Se recomienda utilizar una escalera para acceder al filtro. No extraiga el proyector del soporte de pared.

Sustitución del filtro.

1. Apague el proyector y desenchufe el cable de alimentación de CA de la toma de CA.

Limpie el polvo que se haya acumulado en el proyector y alrededor de las salidas de aire.

Retire el módulo del filtro del proyector

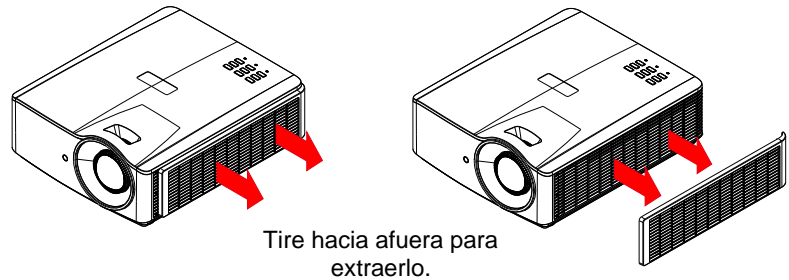

2. Saque el filtro de la cubierta del filtro.

Coloque un nuevo filtro en la cubierta.

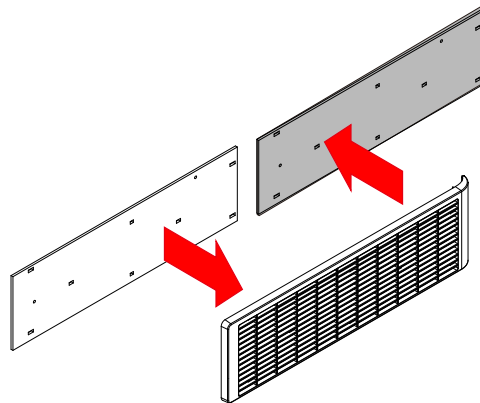

3. Vuelva a colocar la cubierta del filtro en el proyector.

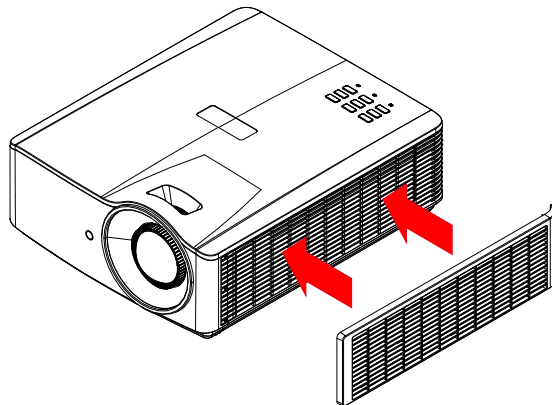

4. Encienda el proyector y restablezca el temporizador del filtro de aire después de haber reemplazado el filtro de aire.

Restablecimiento del temporizador del filtro de aire:

Pulse **MENU (MENÚ)** > Seleccione **Settings 2 >> Advanced 2 (Configuración 2 >> Avanzada 2) >>> Air Filter Settings (Configuración del filtrado de aire)** y seleccione **Reset Timer (Restablecer temporizador)**. Pulse **←** (Intro) / **▶** para restaurar el temporizador.



Advertencia:

No lave el filtro con agua u otra sustancia líquida.



Importante:

La luz LED del filtro se enciende cuando está activado el tiempo de servicio del filtro. Si se rompe el filtro, sustitúyalo por uno nuevo.

Limpiar el proyector

La limpieza del proyector para quitar el polvo y la suciedad le ayudará a que el dispositivo funcione sin problemas.



Advertencia:

1. *Asegúrese de apagar y desenchufar el proyector al menos 30 minutos antes de limpiar el proyector. Si no sigue esta indicación, pueden producirse quemaduras graves.*
2. *Utilice únicamente un paño húmedo para limpiar la unidad. No deje que entre agua por las aberturas de ventilación del proyector.*
3. *Si entra un poco de agua en el proyector mientras lo limpia, desenchúfelo y expóngalo en una sala bien ventilada durante horas antes de usarlo.*
4. *Si entra mucha agua en el interior del proyector mientras lo limpia, envíelo al centro de servicio técnico.*

Limpiar la lente

Puede adquirir un producto de limpieza para lentes ópticas en la mayoría de las tiendas de cámaras. Consulte las siguientes indicaciones para limpiar la lente del proyector.

1. Aplique un producto de limpieza para lentes ópticas en un paño suave y limpio. (No aplique el producto de limpieza directamente a la lente.)
2. Pase suavemente un paño por la lente en movimiento circular.



Precaución:

1. *No utilice productos de limpieza abrasivos ni disolventes.*
2. *Para evitar la descoloración o deterioro, evite aplicar el producto de limpieza en la carcasa del proyector.*

Limpiar la carcasa

Consulte las siguientes indicaciones para limpiar la carcasa del proyector.

1. Limpie el polvo con un paño limpio y húmedo.
2. Humedezca el paño con agua templada y detergente suave (como el que se utiliza para lavar los platos) y, a continuación, pase dicho paño por la carcasa.
3. Aclare todo el detergente del paño y vuelva a limpiar el proyector.



Precaución:

Para evitar la descoloración o deterioro de la carcasa, no utilice productos de limpieza abrasivos basados en alcohol.

Uso de un bloqueo físico

Utilización de la ranura de seguridad Kensington

Si le preocupa la seguridad, acople el proyector a un objeto permanente con la ranura Kensington y un cable de seguridad.

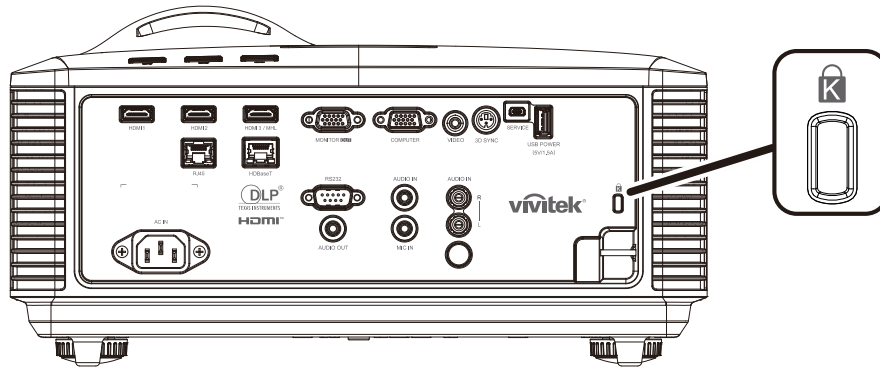

Nota:

Póngase en contacto con su proveedor para obtener detalles para adquirir un cable de seguridad Kensington adecuado.

El bloqueo de seguridad pertenece al sistema de seguridad MicroSaver de Kensington. Si posee algún comentario, póngase en contacto con: Kensington, 2853 Campus Drive, San Mateo, CA 94403, Estados Unidos. Teléfono: 800-535-4242, <http://www.Kensington.com>.

Utilización del bloqueo de barra de seguridad

Además de la función de protección mediante contraseña y el bloqueo Kensington, la abertura para una barra de seguridad ayuda a proteger el proyector contra el uso no autorizado.

Consulte la imagen siguiente.

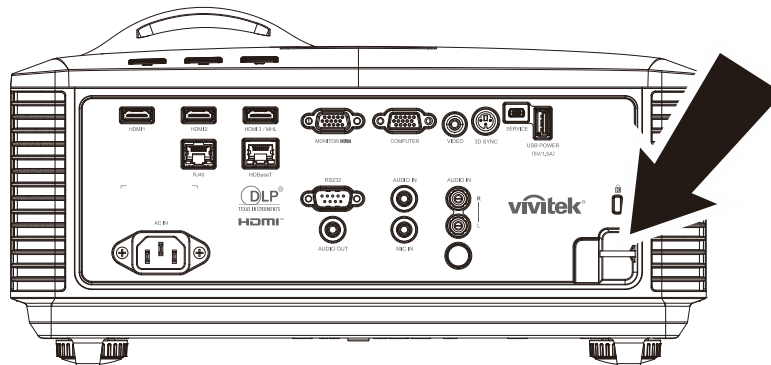

RESOLUCIÓN DE PROBLEMAS

Problemas comunes y soluciones

Estas pautas proporcionan sugerencias para tratar los problemas con los que puede encontrarse mientras utiliza el proyector. Si el problema sigue sin resolverse, póngase en contacto con su distribuidor para obtener ayuda.

Con frecuencia, después de invertir tiempo solucionando el problema, éste se debe a algo tan simple como una conexión suelta. Compruebe lo siguiente antes de llevar a cabo las soluciones específicas de cada problema.

- *Utilice otro dispositivo eléctrico para confirmar que la toma de corriente eléctrica funciona.*
- *Asegúrese de que el proyector está encendido.*
- *Asegúrese de que todas las conexiones están firmes.*
- *Asegúrese de que el dispositivo conectado está encendido.*
- *Asegúrese de que su PC no se encuentra en el modo de suspensión.*
- *Asegúrese de que el equipo portátil conectado está configurado para una pantalla externa.*
(Esta operación normalmente se realiza presionando una combinación Fn-Tecla en el equipo portátil).

Sugerencias para solucionar problemas

En cada sección específica de cada problema, intente llevar a cabo los pasos en el orden propuesto. Esto puede ayudarle a resolver el problema más rápidamente.

Intente definir el problema evitando así la sustitución de piezas no defectuosas.

Por ejemplo, si cambia las pilas y el problema no se resuelve, ponga las pilas originales y continúe con el paso siguiente.

Guarde un registro de los pasos que realiza cuando solucione problemas: La información puede resultar de gran utilidad cuando llame al servicio de soporte técnico o para proporcionarla al personal de servicio técnico.

Mensajes de error de LED

MENSAJES DE CÓDIGO DE ERROR	LED DE ENCENDIDO	LED DE LUZ	LED DE TEMPERATURA
Preparado para fuente de luz	ENCENDIDO	APAGADO	APAGADO
Inicio	Intermitente	APAGADO	APAGADO
Refrigerando	Intermitente	APAGADO	APAGADO
Exceso de temperatura T1	APAGADO	Parpadea 1 vez	ENCENDIDO
Exceso de temperatura T2	APAGADO	Parpadea 2 vez	ENCENDIDO
Exceso de temperatura T3	APAGADO	Parpadea 3 vez	ENCENDIDO
Exceso de temperatura T4	APAGADO	Parpadea 4 vez	ENCENDIDO
Exceso de temperatura T5	APAGADO	Parpadea 5 vez	ENCENDIDO
Error del sensor de rotura térmica	Parpadea 4 vez	APAGADO	APAGADO
Error de la fuente de iluminación	Parpadea 5 vez	APAGADO	APAGADO
Error en el VENTILADOR1	Parpadea 6 vez	Parpadea 1 vez	APAGADO
Error en el VENTILADOR2	Parpadea 6 vez	Parpadea 2 vez	APAGADO
Error en el VENTILADOR3	Parpadea 6 vez	Parpadea 3 vez	APAGADO
Error en el VENTILADOR4	Parpadea 6 vez	Parpadea 4 vez	APAGADO
Error en el VENTILADOR5	Parpadea 6 vez	Parpadea 5 vez	APAGADO
Error en el VENTILADOR6	Parpadea 6 vez	Parpadea 6 vez	APAGADO
Error en el VENTILADOR7	Parpadea 6 vez	Parpadea 7 vez	APAGADO
Error en el VENTILADOR8	Parpadea 6 vez	Parpadea 8 vez	APAGADO
Error en el VENTILADOR9	Parpadea 6 vez	Parpadea 9 vez	APAGADO
Error en el VENTILADOR10	Parpadea 6 vez	Parpadea 10 vez	APAGADO
MCU de 1 W detecta que el módulo de escala deja de funcionar	Parpadea 2 vez	APAGADO	APAGADO
Carcasa abierta	Parpadea 7 vez	APAGADO	APAGADO
Lente abierta	Parpadea 7 vez	Parpadea 1 vez	APAGADO
Error DMD	Parpadea 8 vez	APAGADO	APAGADO
Error de la rueda de colores	Parpadea 9 vez	APAGADO	APAGADO
Error en la rueda de fósforo	Parpadea 9 vez	Parpadea 1 vez	APAGADO

Si se produce un error, desconecte el cable de alimentación de CA durante un (1) minuto antes de reiniciar el proyector. Si los LED Alimentación o Fuente de luz siguen parpadeando o el LED Sobrecalentamiento está encendido, póngase en contacto con el centro de servicio técnico.

Problemas con la imagen

Problema: No aparece ninguna imagen en la pantalla.

1. Compruebe la configuración del equipo portátil o de sobremesa.
2. Apague todos los equipos y vuelva a encenderlos en el orden correcto.

Problema: La imagen está borrosa.

1. Ajuste **Enfoque** en el proyector.
2. Presione el botón **Automático** en el mando a distancia o proyector.
3. Asegúrese de que la distancia entre el proyector y la pantalla se encuentra dentro del intervalo especificado.
4. Compruebe que la lente del proyector está limpia.

Problema: La imagen es más ancha en la parte superior o inferior (efecto de trapecoide).

1. Coloque el proyector perpendicular a la pantalla tanto como sea posible.
2. Utilice el botón **Corrección de distorsión trapecoidal** del mando a distancia o del proyector para solucionar el problema.

Problema: La imagen está invertida.

Compruebe el ajuste de **Proyección** en el menú **Configuración 1** del menú OSD.

Problema: La imagen está veteada.

1. Establezca la configuración predeterminada para las opciones **Frecuencia** y **Seguimiento** en el menú **Imagen->Ordenador** del menú OSD.
2. Para garantizar que el problema no está causado por una tarjeta de vídeo de PC conectada, realice la conexión con otro equipo.

Problema: La imagen no tiene contraste.

Ajuste la opción **Contraste** en el menú **Imagen** del menú OSD.

Problema: El color de la imagen proyectada no coincide con la imagen de origen.

Ajuste las opciones **Temperatura color** y **Gamma** en el menú **Imagen->Avanzada** del menú OSD.

Problemas con la fuente de luz

Problema: El proyector no emite luz.

1. Compruebe si el cable de alimentación está conectado de forma segura.
2. Asegúrese de que la fuente de alimentación es buena probándola con otro dispositivo eléctrico.
3. Reinicie el proyector en el orden correcto y compruebe que el LED Alimentación está encendido.

Problemas con el mando a distancia

Problema: El proyector no responde al mando a distancia

1. Dirija el mando a distancia hacia el sensor remoto del proyector.
2. Asegúrese de que no hay obstáculos en la trayectoria entre el mando a distancia y el sensor.
3. Apague todas las luces fluorescentes de la sala.
4. Compruebe la polaridad de las pilas.
5. Cambie las pilas.
6. Apague todos los dispositivos infrarrojos cercanos.
7. Envíe el mando a distancia al centro de servicio técnico.

Problemas de audio

Problema: No hay sonido

1. Ajuste el volumen con el mando a distancia.
2. Ajuste el volumen de la fuente de audio.
3. Compruebe la conexión del cable de audio.
4. Compruebe la salida de audio de la fuente con otros altavoces.
5. Envíe el proyector al centro de servicio técnico.

Problema: El sonido está distorsionado

1. Compruebe la conexión del cable de audio.
2. Compruebe la salida de audio de la fuente con otros altavoces.
3. Envíe el proyector al centro de servicio técnico.

Enviar el proyector al centro de servicio técnico

Si no puede resolver el problema, deberá enviar el proyector al centro de servicio técnico. Embale el proyector en la caja de cartón original. Incluya una descripción del problema y una lista de comprobación de los pasos que realizó al intentar resolver el problema: La información puede resultar de gran utilidad para el personal de servicio técnico. Para la realización del servicio técnico, devuelva el proyector al lugar en donde lo adquirió.

Preguntas y respuestas sobre HDMI

P. ¿Cuál es la diferencia entre un cable HDMI “estándar” y un cable HDMI de “alta velocidad”?

Recientemente, HDMI Licensing, LLC anunció que los cables se testarían como cables de tipo Estándar y de tipo Alta velocidad.

Los cables HDMI de tipo Estándar (o “categoría 1”) se han testado para velocidades de 75 Mhz o de hasta 2,25 Gbps, lo que equivale a una señal 720p/1080i.

Los cables HDMI de tipo Alta velocidad (o “categoría 2”) se han testado para trabajar a velocidades de 340 Mhz o de hasta 10,2 Gbps, que es el ancho de banda más grande actualmente disponible en un cable HDMI y puede transmitir señales de 1080p sin problemas, incluidas las de profundidades de color aumentadas y/o tasas de actualización aumentadas procedentes de la fuente. Los cables de alta velocidad también son capaces de acomodar mayores resoluciones, como los monitores de cine WQXGA (resolución de 2560 x 1600).

P. ¿Cómo trabajo con cables HDMI con una longitud superior a 10 metros?

Hay muchos adaptadores HDMI que se utilizan en soluciones HDMI que prolongan la distancia efectiva de un cable mucho más de los 10 metros típicos. Estas compañías fabrican diferentes soluciones que incluyen cables activos (electrónica activa integrada en los cables que refuerzan y extienden la señal del cable), repetidores, amplificadores, así como soluciones CAT5/6 y de fibra.

P. ¿Cómo puedo saber si un cable es un cable con la certificación HDMI?

Todos los productos HDMI necesitan la certificación del fabricante como parte de la Especificación de prueba de cumplimiento HDMI. No obstante, hay muchos casos en los que los cables que llevan el logotipo HDMI no se han testado. HDMI Licensing, LLC investiga activamente estos casos para asegurarse de que la marca comercial HDMI se utiliza adecuadamente en el mercado. Es recomendable que los consumidores adquieran los cables en un lugar acreditado y a una compañía de confianza.

Para obtener más información detallada, visite <http://www.hdmi.org/learningcenter/faq.aspx#49>.

ESPECIFICACIONES

Especificaciones

Nombre del modelo		DU4371Z-ST / DU4372Z-ST / KU5150LST / KU5250LST / DU437AZAA-ST / DU437AZAB-ST	DU4361Z-ST
Tipo de pantalla		0.67 WUXGA, PAQUETE S600HB	
Resolución		WUXGA, 1920x1200	
Relación de proyección		0,5	
Relación de zoom		Fija	
Tamaño de la imagen (diagonal)		60"~325"(*)	
Distancia de proyección		0,65~3,5m(*)	
Corrección de distorsión trapezoidal	Vertical	+/- 15 grados	
	Horizontal	+/- 15 grados	
Métodos de proyección		Frontal, Posterior, Sobremesa/Techo (Posterior, Frontal)	
Compatibilidad con datos		VGA, SVGA, XGA, SXGA, SXGA+, UXGA, WUXGA a 60 Hz y Mac	
SDTV/EDTV/ HDTV		480i, 576i, 480p, 576p, 720p, 1080i, 1080p	
Compatibilidad de vídeo		NTSC (M, 3.58/4.43 MHz), PAL (B,D,G,H,I,M,N), SECAM (B,D,G,K,K1,L)	
Sincronización horizontal		15,31 – 102 kHz	
Sincronización vertical		24 - 30 Hz, 47 – 120 Hz	
Certificaciones de seguridad		FCC-B, cUL, UL, CB, CE, CCC, KC, CU, BSMI, China CECP y RCM	
Condiciones ambientales de funcionamiento		0 ° ~ 40 ° C, 10 % a 85 % (sin condensación)	
Condiciones del entorno para el almacenamiento		-20° a 60 °C, 5 % a 95 % (sin condensación)	
Dimensiones		360mm (A) x 440mm (F) x 186,3mm (L) (Including height of foot)	
Entrada de CA		100 - 240 CA universal, típica a 110 VCA (100 - 240)/+-10%	
Consumo de energía		530 W (normal), 380 W (Eco), <0,5 W (modo de espera), <2 W (encendido por LAN)	500 W (normal), 360 W (Eco), <0,5 W (modo de espera), <2 W (encendido por LAN)
Fuente de luz: fósforo láser		4,7W 4 bancos	3,7W4 bancos
Altavoz de audio		5 W x 2	
Terminales de entrada		Entrada VGA x 1	
		Miniconector estéreo x 1	
		Vídeo compuesto x 1	
		HDMI (MHL) x 1, HDMI x 2	
		RCA de audio (R/L) x 1	
		HDBaseT x 1	
Terminales de salida		VGA x 1	
		Salida de audio x 1	
		mini clavija para micrófono x 1	
		USB Tipo A para compatibilidad con alimentación en WHDI x 1	

Proyector DLP - Manual del usuario

Terminales de control	Sincronización 3D x 1
	RS-232C x 1
	RJ45 x 1 (10/100 Mbps)
	USB mini B para servicio x 1
Seguridad	Ranura de seguridad Kensington
	Barra de seguridad

Nota:

Para dudas sobre las especificaciones del producto, comuníquese con su distribuidor local.

** : Si el tamaño de la imagen supera 185", las esquinas superiores e inferiores empezarán a ensanchar. Se recomienda utilizar contenidos de vídeo y fotos.*

Distancia de proyección frente a tamaño de proyección



Tabla de distancia y tamaño de proyección

TR: 0,5; desplazamiento=110,5 %

	TABLA DE DISTANCIA Y TAMAÑO DE PROYECCIÓN							
Distancia (m)	0,76	0,85	0,95	1,05	1,15	1,25	1,35	
Diagonal (")	70,6	78,9	88,2	97,5	106,8	116,1	125,4	
Anchura de la imagen (mm)	1520,0	1700,0	1900,0	2100,0	2300,0	2500,0	2700,0	
Altura de la imagen (mm)	950,0	1062,5	1187,5	1312,5	1437,5	1562,5	1687,5	
h (mm)	475,0	531,3	593,8	656,3	718,8	781,3	843,8	
O (mm)	574,8	642,8	718,4	794,1	869,7	945,3	1020,9	
A (mm)	99,8	111,6	124,7	137,8	150,9	164,1	177,2	

% de desplazamiento = $(O+h)/(2xh) \times 100 \%$

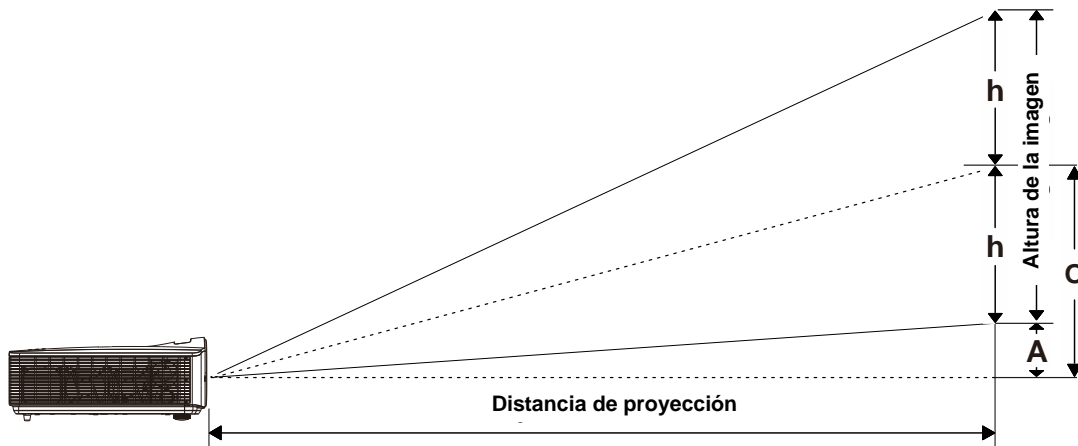
$O=A+h$

$h=(1/2) \times (\text{altura de la imagen})$

Tabla de modo de frecuencias

Tabla de frecuencias admitidas

La unidad determina automáticamente las señales de PC para seleccionar la resolución apropiada. Algunas señales pueden necesitar un ajuste manual.

SEÑAL	RESOLUCIÓN	SINC. H (KHz)	SINC. V (Hz)	COMPUESTO	COMPONENTE	RGB/BNC (ANALÓGICA)	HDMI/HDBASET (DIGITAL)
NTSC	—	15,734	60,0	○	—	—	—
PAL/SECAM	—	15,625	50,0	○	—	—	—
VESA	640 x 400	37,9	85,08	—	—	○	○
	720 x 400	31,5	70,1	—	—	○	○
	720 x 400	37,9	85,04	—	—	○	○
	640 x 480	31,5	60,0	—	—	○	○
	640 x 480	37,9	72,8	—	—	○	○
	640 x 480	37,5	75,0	—	—	○	○
	640 x 480	43,3	85,0	—	—	○	○
	800 x 600	35,2	56,3	—	—	○	○
	800 x 600	37,9	60,3	—	—	○	○
	800 x 600	46,9	75,0	—	—	○	○
	800 x 600	48,1	72,2	—	—	○	○
	800 x 600	53,7	85,1	—	—	○	○
	800 x 600	76,3	120,0	—	—	○	○
	1024 x 576	35,8	60,0	—	—	○	○
	1024 x 600	37,3	60,0	—	—	○	○
	1024 x 600	41,5	65,0	—	—	○	○
	1024 x 768	48,4	60,0	—	—	○	○
	1024 x 768	56,5	70,1	—	—	○	○
	1024 x 768	60,0	75,0	—	—	○	○
	1024 x 768	68,7	85,0	—	—	○	○
	1024 x 768	97,6	120,0	—	—	○	○
	1024 x 768	99,0	120,0	—	—	○	○
	1152 x 864	67,5	75,0	—	—	○	○
	1280 x 720	45,0	60,0	—	—	○	○
	1280 x 720	90,0	120,0	—	—	○	○
	1280 x 768	47,4	60,0	—	—	○	○
	1280 x 768	47,8	59,9	—	—	○	○
	1280 x 800	49,7	59,8	—	—	○	○
	1280 x 800	62,8	74,9	—	—	○	○
	1280 x 800	71,6	84,9	—	—	○	○
	1280 x 800	101,6	119,9	—	—	○	○
	1280 x 1024	64,0	60,0	—	—	○	○
	1280 x 1024	80,0	75,0	—	—	○	○
1280 x 1024	91,1	85,0	—	—	○	○	
1280 x 960	60,0	60,0	—	—	○	○	
1280 x 960	85,9	85,0	—	—	○	○	
1360 x 768	47,7	60,0	—	—	○	○	
1400 x 1050	65,3	60,0	—	—	○	○	
1440 x 900	55,5	59,9	—	—	○	○	
1440 x 900	55,9	59,9	—	—	○	○	
1440 x 900	70,6	75,0	—	—	○	○	
1600 x 1200	75,0	60,0	—	—	○	○	
1680 x 1050	64,7	59,9	—	—	○	○	

SEÑAL	RESOLUCIÓN	SINC. H (KHz)	SINC. V (Hz)	COMPUESTO	COMPONENTE	RGB/BNC (ANALÓGICA)	HDMI/HDBASET (DIGITAL)
	1680 x 1050	65,3	60,0	—	—	○	○
	1920 x 1200	74,0	60,0	—	—	○	○
	1920 x 1080	67,5	60,0	—	—	○	○
Apple Macintosh	640 x 480	35,0	66,7	—	—	○	○
	832 x 624	49,7	74,5	—	—	○	○
	1024 x 768	60,2	74,9	—	—	○	○
	1152 x 870	68,7	75,1	—	—	○	○
SDTV	480i	15,734	60,0	—	○	—	○
	576i	15,625	50,0	—	○	—	○
EDTV	576p	31,3	50,0	—	○	—	○
	480p	31,5	60,0	—	○	—	○
HDTV	720p	37,5	50,0	—	○	—	○
	720p	45,0	60,0	—	○	—	○
	1080i	33,8	60,0	—	○	—	○
	1080i	28,1	50,0	—	○	—	○
	1080p	27	24,0	—	○	—	○
	1080p	28	25,0	—	○	—	○
	1080p	33,7	30,0	—	○	—	○
	1080p	56,3	50,0	—	○	—	○
	1080p	67,5	60,0	—	○	—	○

O: Frecuencia admitida

—: Frecuencia no admitida

★La resolución nativa del panel es de 1280 x 800.

Aquellas resoluciones diferentes de la resolución nativa podrían mostrarse con un tamaño de texto o línea irregular.

★El color de significa solo el color visualizable. (Solo 4:3)

★El color de significa que un pequeño ruido es aceptable.

★La herramienta de comprobación de temporización HDTV es el reproductor DVD; VG828 es secundario.

Tabla de frecuencias admitidas para el modo 3D

La unidad determina automáticamente las señales de PC para seleccionar la resolución apropiada. Algunas señales pueden necesitar un ajuste manual.

Señal de entrada para D-SUB/HDMI

SEÑAL	RESOLUCIÓN	TASA DE ACTUALIZACIÓN (Hz)
SVGA	800 X 600	60/120
XGA	1024 X 768	60/120
HDTV(720P)	1280 X 720	60/120
WXGA	1280 X 800	60/120

Tabla de compatibilidad de vídeo 3D verdadero

Resoluciones de entrada	Entrada 3D HDMI 1.4a	Frecuencias de entrada		
		1280 X 720P a 50 Hz	Superior e inferior	
		1280 X 720P a 60 Hz	Superior e inferior	
		1280 X 720P a 50 Hz	Empaquetamiento de fotogramas	
		1280 X 720P a 60 Hz	Empaquetamiento de fotogramas	
		1920 X 1080i a 50 Hz	Lado a lado (mitad)	
		1920 X 1080i a 60 Hz	Lado a lado (mitad)	
		1920 X 1080P a 24 Hz	Arriba y abajo	
		1920 X 1080P a 24 Hz	Empaquetamiento de fotogramas	
	HDMI 1.3	1920 x 1080i a 50 Hz 1920 x 1080i a 60 Hz 1280 x 720P a 50 Hz 1280 x 720P a 60 Hz	Lado a lado (mitad)	Modo SBS activado
		1920 x 1080i a 50 Hz 1920 x 1080i a 60 Hz 1280 x 720P a 50 Hz 1280 x 720P a 60 Hz	Superior e inferior	Modo TAB activado
		480i	HQFS	El formato 3D es Fotograma secuencial

Nota:

Las gafas 3D deben admitir 144 Hz.

Dimensiones del proyector

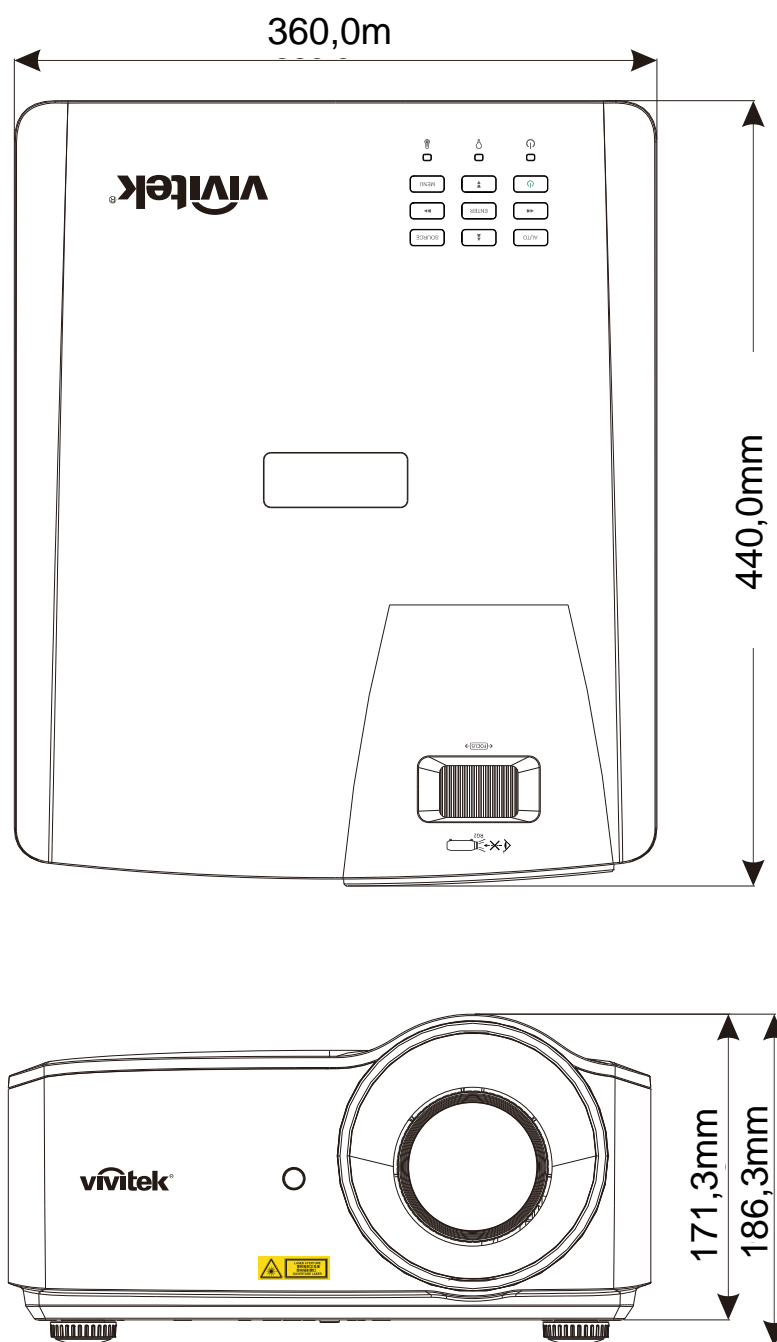

CUMPLIMIENTO DE NORMATIVAS

Advertencia relacionada con la normativa FCC

Este equipo se ha probado y se ha demostrado que cumple los límites de un dispositivo digital de Clase B, de acuerdo con el Apartado 15 de la normativa FCC. Estos límites están diseñados para proporcionar una protección razonable contra las interferencias perjudiciales cuando el equipo se utilice en un entorno comercial.

Este equipo genera, utiliza y puede emitir energía de radiofrecuencia y, si no se instala y se utiliza de acuerdo con el manual de instrucciones, puede provocar interferencias perjudiciales a las comunicaciones de radio. Es probable que el funcionamiento de este equipo en una zona residencial cause interferencias perjudiciales, en cuyo caso, será necesario que el usuario corrija las interferencias por su cuenta.

Los cambios o modificaciones no aprobados expresamente por las partes responsables de su cumplimiento anularán la autorización del usuario para trabajar con el equipo.

Canadá

Este aparato digital de Clase B cumple la norma canadiense ICES-003.

Certificaciones de seguridad

FCC-B, cUL, UL, CB, CE, CCC, KC, CU, BSMI, China CECP, y RCM.

Protocolo RS-232C

Configuración de parámetros de comunicación

Puede utilizar el comando de control serie para especificar comandos para el control del proyector o recuperar sus datos operativos a través del software del terminal de cliente de Windows.

Elemento	Parámetro:
Bits por segundo	9600 bps
Bits de datos	8 bits
Paridad	Ninguno
Bits de parada	1
Control de flujo	Ninguno

Nota:

* El tiempo de espera de terminal UART es de 0,5 segundos.

* Ambos están disponibles para mayúsculas y minúsculas

Comandos de operación

Sintaxis de comandos de operación

Un comando de operación tiene el carácter de prefijo "op", seguido de comandos de control y parámetros separados por un espacio en blanco [SP], y termina con un par de retornos de carro "CR" y "ASCII hex 0D". Sintaxis de los comandos de control serie:

op[SP]<comando de operación>[SP]<valor de establecimiento>[CR]

op Una constante que indica que se trata de un comando de operación.

[SP] Indica un espacio en blanco.

[CR] Indica que el comando termina en el par retorno de carro "CR" y "ASCII hex 0D".

Valor de configuración Configuración del comando de operación

Tipos de cadenas de configuración	Caracteres de configuración	Descripción
Query current setup	?	Question mark "?" indicates querying current setup
Setup	= <settings>	Syntax: Symbol "=" suffixed with setup values
Increase setup order of adjustment items	+	Some settings are changed in steps. Symbol "+" indicates changing one step up
Decrease setup order of adjustment items	-	Some settings are changed in steps. Symbol "-" indicates changing one step down
Execute operation command	None	Certain operation commands execute after input without further setting or regulators.

Ejemplos:

Elementos de control	Fila de comando de entrada	Mensaje devuelto por el proyector
Execute command	reset.all[CR]	RESET.ALL
Query current brightness	op bright ?[CR]	OP BRIGHT = 50
Set up brightness	op bright = 100[CR]	OP BRIGHT = 100
Brightness value + 1	op bright +[CR]	OP BRIGHT = "new value"
Brightness value - 1	op bright -[CR]	OP BRIGHT = "new value"
Out of range or not support	op bright = 200[CR]	OP BRIGHT = NA
Illegal command	op abright = 100[CR]	*Illegal format#

Proyector DLP - Manual del usuario

Nota:

Cuando envíen varios comandos, asegúrese de que se recibe el mensaje devuelto del último comando antes de enviar el siguiente.

Función	Funcionamiento	Set	Get	Inc	Dec	EXE	Valores
Auto Source	auto.src	V	V				0 : Off 1 : On
Video AGC	video.agc	V	V				0 : Off 1 : On
Video Saturation	video.saturation	V	V	V	V		0 ~ 100
Video Tint	video.tint	V	V	V	V		0 ~ 100
Closed Caption	cc	V	V				0 : Off 1 : On
Horizontal Position	h.pos	V	V	V	V		-5 ~ +5 -100 ~ +100(Auto Sync Off)
Vertical Position	v.pos	V	V	V	V		-5 ~ +5 -100 ~ +100(Auto Sync Off)
Phase(Frequency)	phase	V	V	V	V		0 ~ 31
clock (Tracking)	clock	V	V	V	V		-5 ~ +5
Auto Sync	auto.sync	V	V				0 : Off 1 : On
HDBaseT Control	hdbaset	V	V				0 : Off 1 : On
HDBaseT Connect	hdbaset.connect		V				0 : Disconnect 1 : Connected
3D	threed	V	V				0 : Off 1 : DLP-Link 2 : IR
3D Sync Invert	threed.syncinvert	V	V				0 : Off 1 : On
3D Format	threed.format	V	V				0 : Frame Sequential 1 : Top / Bottom 2 : Side by side 3 : Frame Packing
Picture Mode	pic.mode	V	V				0 : Presentation 1 : Bright 2 : Game 3 : Movie 4 : Vivid 5 : TV 6 : sRGB 8 : DICOM SIM 9 : User 10 : User2
Brightness	bright	V	V	V	V		0 ~ 100
Contrast	contrast	V	V	V	V		0 ~ 100
HSG/Red Gain	hsg.r.gain	V	V	V	V		0 ~ 100
HSG/Green Gain	hsg.g.gain	V	V	V	V		0 ~ 100
HSG/Blue Gain	Hsg.b.gain	V	V	V	V		0 ~ 100
HSG/Cyan Gain	hsg.c.gain	V	V	V	V		0 ~ 100
HSG/Magenta Gain	hsg.m.gain	V	V	V	V		0 ~ 100
HSG/Yellow Gain	hsg.y.gain	V	V	V	V		0 ~ 100
HSG/Red/Saturation	hsg.r.sat	V	V	V	V		0 ~ 100

Función	Funcionamiento	Set	Get	Inc	Dec	EXE	Valores
HSG/Green/Saturation	hsg.g.sat	V	V	V	V		0 ~ 100
HSG/Blue/Saturation	Hsg.b.sat	V	V	V	V		0 ~ 100
HSG/Cyan/Saturation	hsg.c.sat	V	V	V	V		0 ~ 100
HSG/Magenta/Saturation	hsg.m.sat	V	V	V	V		0 ~ 100
HSG/Yellow/Saturation	Hsg.y.sat	V	V	V	V		0 ~ 100
HSG/Red/Hue	hsg.r.hue	V	V	V	V		0 ~ 100
HSG/Green/Hue	hsg.g.hue	V	V	V	V		0 ~ 100
HSG/Blue/Hue	Hsg.b. hue	V	V	V	V		0 ~ 100
HSG/Cyan/Hue	hsg.c. hue	V	V	V	V		0 ~ 100
HSG/Magenta/Hue	hsg.m. hue	V	V	V	V		0 ~ 100
HSG/Yellow/Hue	Hsg.y. hue	V	V	V	V		0 ~ 100
HSG/White/Red Gain	hsg.wr.gain	V	V	V	V		0 ~ 100
HSG/White/Green Gain	hsg.wg.gain	V	V	V	V		0 ~ 100
HSG/White/Blue Gain	Hsg.wb.gain	V	V	V	V		0 ~ 100
Brilliant Color	bri.color	V	V	V	V		0 ~ 10
Sharpness	sharp	V	V	V	V		0 ~ 31
Gamma	gamma	V	V				0 : 1.8 1 : 2.0 2 : 2.2 3 : 2.4 4 : B&W 5 : Linear
Color Temperature	color.temp	V	V				0 : Warm 1 : Normal 2 : Cold
White Balance /Red Offset	red.offset	V	V	V	V		-100 ~ +100
White Balance /Green Offset	green.offset	V	V	V	V		-100 ~ +100
White Balance /Blue Offset	blue.offset	V	V	V	V		-100 ~ +100
White Balance /Red Gain	red.gain	V	V	V	V		0 ~ 200
White Balance /Green Gain	green.gain	V	V	V	V		0 ~ 200
White Balance /Blue Gain	blue.gain	V	V	V	V		0 ~ 200
Aspect Ratio	aspect	V	V				0 : Fill 1 : 4:3 2 : 16:9 3 : LetterBox 4 : Native 5 : 2.35:1
Digital Zoom	zoom	V	V	V	V		-10 ~ +10
V Keystone	v.keystone	V	V	V	V		-15 ~ +15
H Keystone	h.keystone	V	V	V	V		-15 ~ +15
H Image Shift	img.hshift	V	V	V	V		-50 ~ +50
V Image Shift	img.vshift	V	V	V	V		-50 ~ +50

Función	Funcionamiento	Set	Get	Inc	Dec	EXE	Valores
Projection	projection	V	V				0 : Normal 1 : Rear 2 : Ceiling 3 : Rear + Ceiling
Test Pattern	test.pattern	V	V				0 : None 1 : RGB Ramps 2 : Color Bars 3 : Setp Bars 4 : Checkboard 5 : Grid 6 : Horizontal Lines 7 : Vertical Lines 8 : Diagonal Lines 9 : Horizontal Ramp 10 : Vertical Ramp 11 : White 12 : Red 13 : Green 14 : Blue 15 : Black
Auto Power On	direct.poweron	V	V				0 : Off 1 : On
Light Mode	light.mode	V	V				0 : Normal (100%) 1 : Eco (80%) 2 : Dimming (40%) 3 : Extreme Dimming (25%) 4 : Custom Light (25~100) 5 : Constant Brightness
Custom Light	custom.light	V	V	V	V		25 ~ 100
Fan Speed	fanspeed	V	V				0 : Normal 1 : High
IR Setting	ir.control	V	V				0 : All 1 : Front IR 2 : Rear IR
Remote ID	remote.id	V	V				0 : Default(ID0) 1 : ID1 2 : ID2 3 : ID3 4 : ID4 5 : ID5 6 : ID6 7 : ID7
NetWork Status	net.status		V				0 : Disconnect 1 : Connect
NetWork / DHCP	net.dhcp	V	V				0 : Off 1 : On
NetWork / IP Address	net.ipaddr	V	V				<string>
NetWork / Subnet Mask	net.subnet	V	V				<string>
NetWork / Gateway	net.gateway	V	V				<string>
NetWork / DNS	net.dns	V	V				<string>
NetWork Apply	net.apply	V					0 : Cancel 1 : OK

Función	Funcionamiento	Set	Get	Inc	Dec	EXE	Valores
Low Power Mode	standby.power	V	V				1 : On (0.5W) 2 : On By Lan 3 : On By HDBaseT
No Signal Power Off	nosignal.poweroff	V	V				0 ~ 36
Sleep Timer	sleep.timer	V	V				0 ~ 120
Volume	volume	V	V	V	V		0 ~ 10
Mic Volume	mic.volume	V	V	V	V		0 ~ 10
Mic	mic	V	V				0 : Off 1 : On
Air Filter Hours	airfilter.hours		V				<string>
Air Filter Time Reminder	airfilter.reminder	V	V				0 : Off (default) 1 : 300 Hrs 2 : 500 Hrs 3 : 1000 Hrs 4 : 1500 Hrs 5 : 2000 Hrs
Air Filter Hour Reset	airfilter.reset					V	
Blank Screen	blankscreen.color	V	V				0 : Black 1 : Red 2 : Green 3 : Blue 4 : White
Splash Logo	logo	V	V				0 : Std. 1 : Black 2 : Blue
MENU Position	menu.position	V	V				0 : Left 1 : Right 2 : Center 3 : Down 4 : Up
Translucent Menu	menu.trans	V	V				0 : Off 1 : 25% 2 : 50% 3 : 75% 4 : 100%
Keypad Lock	keypad.lock	V	V				0 : Off 1 : On
Security Lock	security.lock	V	V				1 : Up 2 : Down 3 : Left 4 : Right
Security Unlock	security.unlock	V					1 : Up 2 : Down 3 : Left 4 : Right

Función	Funcionamiento	Set	Get	Inc	Dec	EXE	Valores
Language	lang	V	V				0 : English 1 : French 2 : German 3 : Spanish 4 : Portuguese 5 : Simplified Chinese 6 : Traditional Chinese 7 : Italian 8 : Norwegian 9 : Swedish 10 : Dutch 11 : Russian 12 : Polish 13 : Finnish 14 : Greek 15 : Korean 16 : Hungarian 17 : Czech 18 : Arabic 19 : Turkish 20 : Vietnamese 21 : Japanese 22 : Thai 23 : Farsi 24 : Hebrew 25 : Danish 26 : French Canadian
Reset All	reset.all					V	
Source Info	source.info		V				<string>
Light Hours 1	light1.hours		V				<string>
Light Hours 1 Reset	light1.reset					V	
Software Version	sw.ver		V				<string>
Serial Number	ser.no		V				<string>
Auto Image	auto.img					V	
Light 1 Status	light1.stat		V				0 : Off 1 : On
Model	model		V				<string>
Pixel Clock	pixel.clock		V				<string>
H Refresh Rate	h.refresh		V				<string>
V Refresh Rate	v.refresh		V				<string>
Blank	blank	V	V				0 : Off 1 : On
Power On	power.on					V	
Power Off	power.off					V	
Projector Status	status		V				0 : Reset 1 : Standby 2 : Active 3 : cooling 4 : Warming 5 : Power Up

Función	Funcionamiento	Set	Get	Inc	Dec	EXE	Valores
Mute	mute	V	V				0 : Off 1 : On
Freeze	freeze	V	V				0 : Off 1 : On
Input Select	input.sel	V	V				1 : RGB (VGA) 4 : Composite Video 6 : HDMI 1 9 : HDMI 2 12 : HDMI 3 / MHL 15 : HDBaseT