



User Manual

DU4371Z-ST

DU4372Z-ST

KU5150LST

KU5250LST

DU437AZAA-ST

DU437AZAB-ST

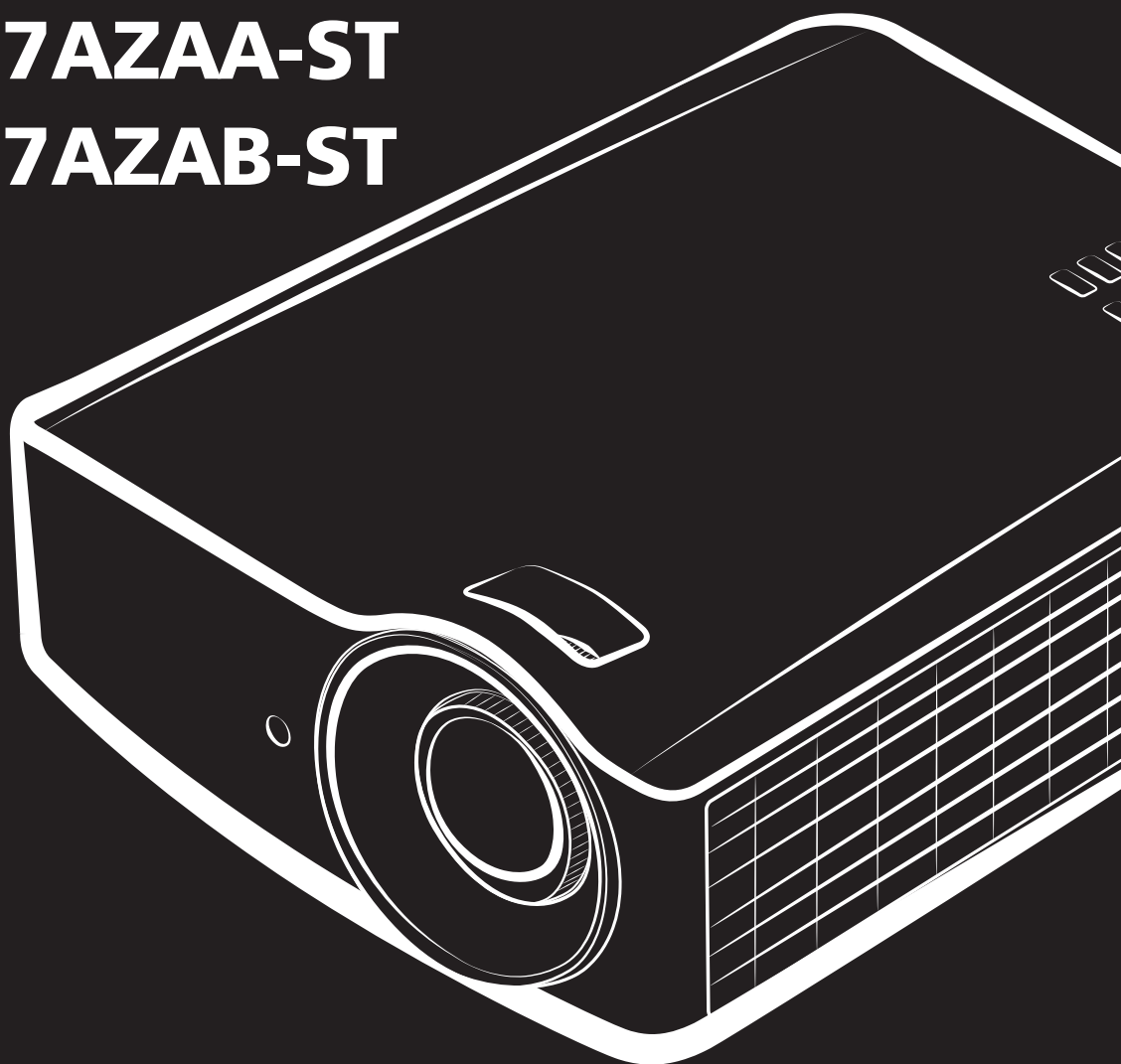

Copyright

Tato publikace, včetně všech fotografií, obrázků a softwaru, je chráněna mezinárodními zákony na ochranu autorských práv a veškerá práva jsou vyhrazena. Bez písemného souhlasu autora je zakázáno reprodukování této příručky nebo jakéhokoli obsaženého materiálu.

© Copyright 2019

Právní omezení

Změny informací v tomto dokumentu bez předchozího upozornění vyhrazeny. Výrobce neposkytujeme žádná ujištění ani záruky s ohledem na obsah tohoto dokumentu a výslovně se zříká jakékoli záruky obchodovatelnosti nebo vhodnosti pro určitý účel. Výrobce si dále vyhrazuje právo pravidelně ověřovat a měnit obsah tohoto dokumentu bez předchozího upozornění.

Definice ochranných známek



Kensington je ochranná známka společnosti ACCO Brand Corporation registrovaná v USA. Vydané registrace a podané patentové přihlášky v dalších zemích na celém světě.



HDMI, logo HDMI a rozhraní High-Definition Multimedia Interface jsou ochranné známky nebo registrované ochranné známky společnosti HDMI Licensing LLC v USA a dalších zemích.



MHL, logo MHL a Mobile High-Definition Link jsou ochranné známky nebo registrované ochranné známky společnosti MHL licensing, LLC.



HDBaseT™ a logo HDBaseT Alliance jsou ochranné známky společnosti HDBaseT Alliance.

Veškeré ostatní názvy produktů použité v této příručce jsou majetkem příslušných vlastníků a jsou uznávány.

Důležité bezpečnostní informace



Důležité:

Před používáním tohoto projektoru důrazně doporučujeme, abyste si pečlivě přečetli tuto část. Tyto bezpečnostní pokyny a pokyny pro používání zajistí, abyste mohli tento projektor bezpečně používat po mnoho let. **Tuto příručku uschovejte pro budoucí použití.**

Použité symboly

Varovné symboly na přístroji a v této příručce varují před nebezpečnými situacemi.

V této příručce jsou použity následující styly, které upozorňují na důležité informace.

Poznámka:

Označuje dodatečné informace k aktuálnímu tématu.



Důležité:

Označuje dodatečné informace, které by neměly být přehlédnuty.



Upozornění:

Upozorňuje na situace, ve kterých může dojít k poškození přístroje.



Varování:

Varuje před situacemi, ve kterých může dojít k poškození přístroje, k vytvoření nebezpečného prostředí nebo ke zranění.

Součástky a položky nabídky OSD jsou v této příručce označeny tučným písmem, jako v tomto případě: „Stisknutím tlačítka **Menu** na dálkovém ovladači otevřete nabídku **Hlavní**.“

Obecné bezpečnostní pokyny

- Neotevírejte skříň přístroje. Tento přístroj neobsahuje žádné součásti, které smí uživatel sám opravovat. O veškeré opravy požádejte kvalifikovaného servisního pracovníka.
- Dodržujte veškerá varování a upozornění v této příručce a na skříni přístroje.
- Když zdroj světla svítí, nedívejte se do optiky, aby se zabránilo poškození zraku.
- Neumísťujte přístroj na nestabilní plochu, vozík nebo podstavec.
- Tento přístroj nepoužívejte v blízkosti vody, na přímém slunci nebo v blízkosti topidla.
- Na přístroj neumísťujte těžké předměty, jako například knihy nebo zavazadla.

Poznámka

Tento výrobek je určen pro používání dospělými osoby.

Zapište si číslo modelu projektoru a výrobní číslo a tyto údaje uschovejte pro účely budoucí údržby. Pokud by došlo ke ztrátě nebo odcizení výrobku, lze tyto údaje rovněž uvést v policejní zprávě.

Číslo modelu:

Výrobní číslo:

VAROVÁNÍ – LASER



Tento symbol upozorňuje, že při nedodržení přesných pokynů hrozí nebezpečí vystavení zraku laserovému záření.

LASEROVÝ PRODUKT TŘÍDY 3R



Tento laserový produkt má po dobu celého používání stanovenou třídu 3R. LASEROVÉ ZÁŘENÍ - ZABRAŇTE PŘÍMÉMU VYSTAVENÍ ZRAKU.

Laserem nemiřte a zabraňte namíření nebo odrazu laserového paprsku směrem k jiným osobám nebo odrazivým předmětům.

Přímý nebo rozptýlený paprsek představuje nebezpečí pro oči a pokožku.

Při nedodržení přiložených pokynů hrozí nebezpečí vystavení zraku laserovému záření.



Upozornění – Při používání ovládacích prvků, nastavení nebo postupů, které nejsou uvedeny v tomto dokumentu, hrozí vystavení nebezpečnému záření

Parametry laseru

Vlnová délka	450 nm - 460 nm (modrá)
Režim provozu	Impulz, vzhledem ke snímkové rychlosti
Šířka impulzu	1,34 ms
Frekvence impulzu	120Hz
Maximální výkon laseru	0,698mJ
Celkový vnitřní výkon	>100w
Velikost zřetelného zdroje	>10 mm, na dorazu objektivu
Rozbíhavost	>100 miliradiánů

Produktové štítky

Následující obrázek ukazuje umístění štítků

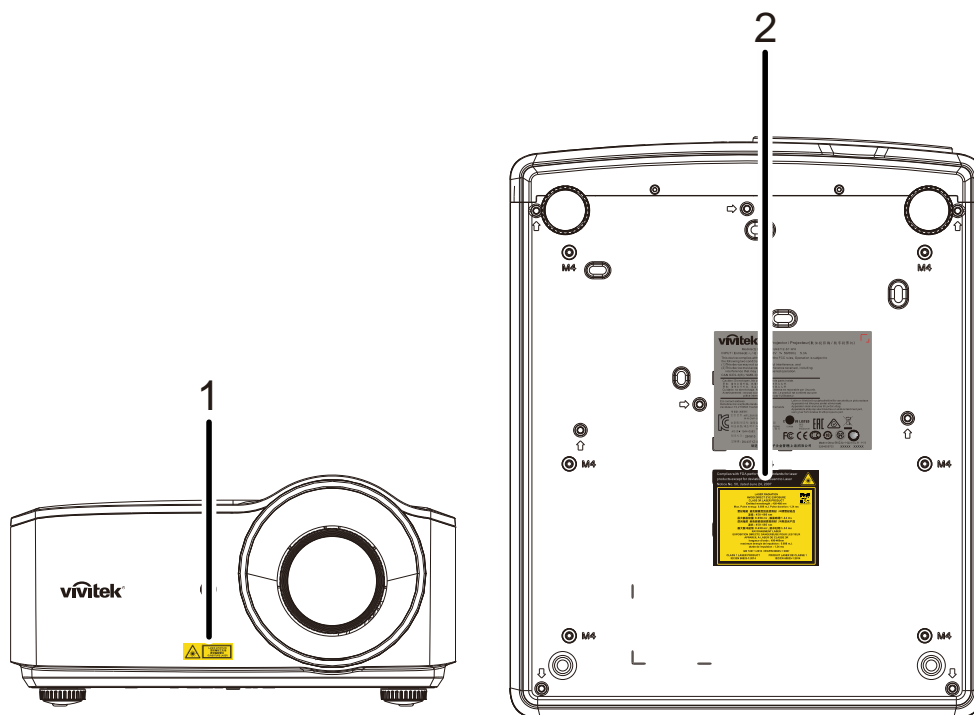

1. Symbol varování před nebezpečím a štíte clony



2. Štítek s vysvětlením



Umístění laserové clony

Následující obrázek ukazuje umístění laserové clony. Postupujte opatrně a nedívejte se přímo do paprsku.

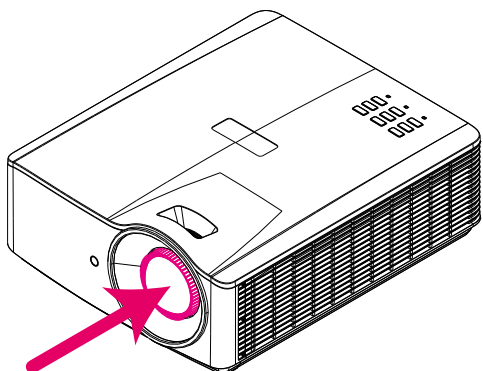

Laserová clona

Blokovací mechanismy

Tento přístroj má 1 (horní kryt) blokovací mechanismus na ochranu před únikem laserového paprsku.

Při sejmutí krytu samostatně vypne napájení přístroje.

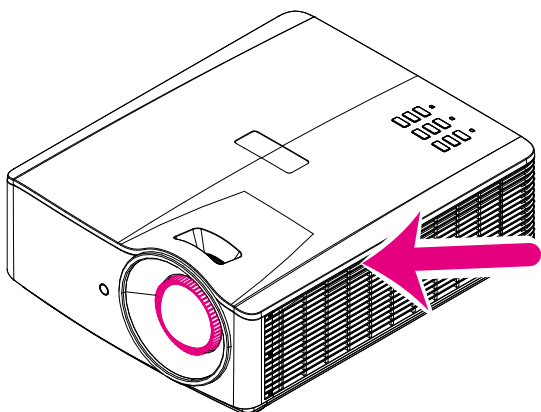

Upozornění k instalaci projektoru

- Pro instalaci tohoto projektoru neexistuje žádné omezení úhlu.

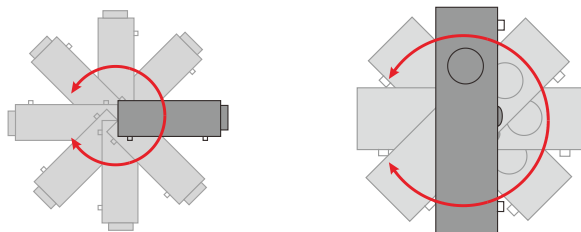

- Okolo výstupního otvoru větrání ponechte alespoň 50 cm volného místa.

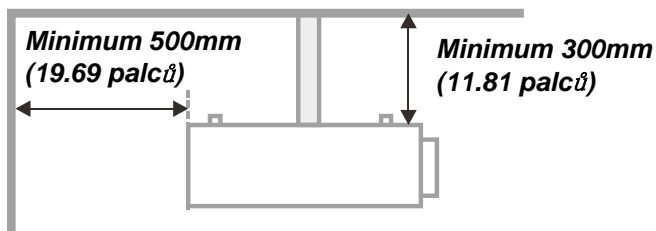
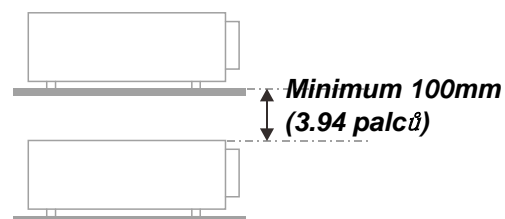
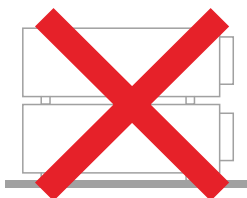
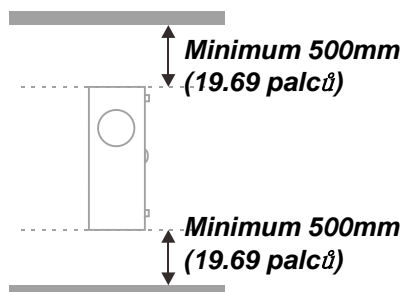
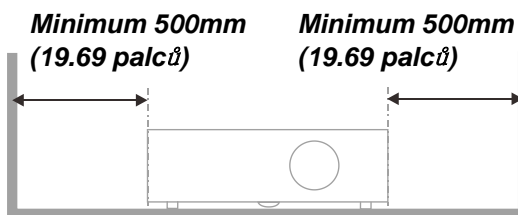
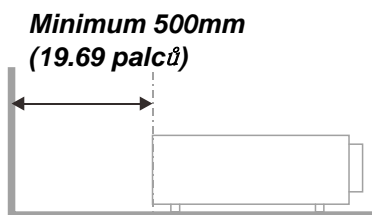

- Zajistěte, aby sací větrací otvory nerecyklovaly horký vzduch z výstupního otvoru větrání.
- Při používání projektoru v uzavřeném prostoru zajistěte, aby teplota okolního vzduchu v uzavřeném prostoru nepřesahovala provozní teplotu, když je projektor zapnutý, a aby sací a výstupní otvory větrání nebyly zablokovány.
- Veškeré uzavřené prostory musí projít certifikovaným tepelným hodnocením, aby bylo zajištěno, že projektor nerecykluje výstupní vzduch, protože by to mohlo způsobit vypnutí přístroje, i když se teplota v uzavřeném prostoru pohybuje v přijatelném rozsahu provozní teploty.

Ověření umístění

- Pro napájení je nezbytné použít 3kolíkovou zásuvku (s uzemňovacím kolíkem), aby bylo zajištěno řádné uzemnění a rovnoměrný uzemňovací potenciál pro veškeré vybavení projektorového systému.
- Je nezbytné použít napájecí kabel dodaný s projektorem. Pokud některá položka chybí, lze použít jako náhradu jiný odpovídající 3kolíkový napájecí kabel (s uzemňovacím kolíkem); nepoužívejte ovšem 2kolíkový napájecí kabel.
- Ověřte, zda je napětí stabilní, řádně uzemněné a zda nedochází k úniku elektrické energie.
- Změřte celkovou spotřebu energie, která nesmí zvyšovat bezpečnostní kapacitu, aby se zabránilo ohrožení bezpečnosti a zkratu.
- V oblastech s vysokou nadmořskou výškou zapněte funkci Režim velké nadm. výš.
- Tento projektor lze nainstalovat pouze svisle nebo obráceně.
- Při instalaci držáku zkontrolujte, zda není překročeno hmotnostní omezení a zda je držák pevně zajištěn.
- Neumísťujte v blízkosti vedení klimatizace nebo reproduktoru subwoofer.
- Neumísťujte na místa s vysokou teplotou, nedostatečným chlazením a nadměrnou prašností.
- Udržujte přístroj v bezpečné vzdálenosti od zářivek (>1 metr), aby se zabránilo závadě způsobené rušením infračerveného záření
- Konektor VGA IN musí být připojen k portu VGA IN. Pozor – aby bylo zajištěno řádné připojení kabelu signálu pro dosažení optimálního efektu zobrazení, musí být zcela zasunut a šroubky na obou koncích musí být pevně utažené.
- Konektor AUDIO IN musí být připojen k portu AUDIO IN a NELZE jej připojit k portu AUDIO OUT nebo k jiným portům, například BNC, RCA; v opačném případě to povede ke ztlumení výstupu či dokonce k POŠKOZENÍ portu.
- Umístěte projektor výše než 200 cm, aby se zabránilo poškození.
- Napájecí kabel a kabel signálu musí být připojeny před zapnutím napájení projektoru. V průběhu spouštění a během provozu projektoru NEPŘIPOJUJTE ANI NEODPOJUJTE kabel signálu nebo napájecí kabel, aby se zabránilo poškození projektoru.

Poznámky k chlazení

Výstup vzduchu

- Aby bylo zajištěno dostatečné chlazení, musí se výstup vzduchu nacházet 50 cm od jakékoli překážky.
- Výstup vzduchu nesmí být umístěn před objektiv jiného projektoru, aby se zabránilo odrazům.
- Udržujte výstup vzduchu alespoň 100 cm od vstupů vzduchu ostatních projektorů
- Během provozu projektor vytváří velké množství tepla. Během vypínání odvádí vnitřní ventilátor toto teplo z projektoru a tento proces může trvat určitou dobu. Když projektor přejde do POHOTOVOSTNÍHO REŽIMU, stisknutím vypínače vypněte projektor a odpojte napájecí kabel. NEODPOJUJTE napájecí kabel během procesu vypínání, protože by mohlo dojít k poškození projektoru. Kromě toho zpožděné vyzařování tepla rovněž zkracuje životnost projektoru. Proces vypínání se může lišit podle používaného modelu. V každém případě odpojte napájecí projektor až poté, co projektor přejde do POHOTOVOSTNÍHO stavu.

Vstup vzduchu

- Vstup vzduchu nesmí být blokován žádným předmětem v dosahu 30 cm.
- Udržujte vstup vzduchu v bezpečné vzdálenosti od ostatních zdrojů tepla
- Neumísťujte na silně prašných místech

Bezpečnostní pokyny pro napájení

- Používejte pouze dodaný napájecí kabel.
- Na napájecí kabel nic nepokládejte. Umístěte napájecí kabel tak, aby se po něm nešlapalo.
- Pokud přístroj ukládáte nebo nebudete-li jej delší dobu používat, vyjměte baterie z dálkového ovladače.

Čištění projektoru

- Před čištěním odpojte napájecí kabel. Viz [Čištění projektoru](#) stránka 57.
- Nechte zdroj světla vychladnout přibližně jednu hodinu.

Upozornění na shodu

Před instalací a používáním projektoru si přečtěte regulační informace v [Soulad s předpisy](#) na straně 70.

Popis symbolů



LIKVIDACE: Elektrická nebo elektronická zařízení nelikvidujte s domácím nebo komunálním odpadem. Země EU vyžadují separovaný sběr a recyklaci.

Zvláštní pozornost ohledně laserových paprsků!

Je třeba věnovat zvýšenou pozornost, pokud mají být v jedné místnosti používány projektory DLP společně s vybavením, které obsahuje laser o vysokém výkonu.

Přímý nebo nepřímý zásah objektivu projektoru laserovým paprskem může způsobit závažné poškození Digital Mirror Devices (DMD™).

Varování před slunečním světlem

Nepoužívejte na přímém slunečním světle.

Sluneční světlo na objektivu projektoru může způsobit závažné poškození Digital Mirror Devices (DMD™).

Hlavní funkce

- *Technologie DLP® DarkChip3™ a BrilliantColor™ pro obraz s optimální úrovní černé a živými barvami*
- *Pevný laser-fosfor zdroj světla pro spolehlivé promítání a výkonnost*
- *Ekologická konstrukce bez lampy a rtuti, která je energeticky úsporná*
- *Minimální údržba a až 20 000 hodin provozu*
- *Manuální zoom a ostření pro snadné úpravy a flexibility umístění*
- *Horizontální a vertikální posun objektivu pro snadnější a flexibilnější instalaci*
- *Potíže s deformovaným a lichoběžníkovým zkreslením obrazu lze snadno opravit pomocí funkcí Lichoběžník a 4 roh*
- *Kompatibilita MHL zařízení pro streamování obsahu zvuku a videa z kompatibilního mobilního zařízení*
- *Zabudovaný HDBaseT přijímač. Rozhraní HDBaseT™ s podporou distribuce HD videa, obsahu digitálního zvuku, funkce RS232, RJ45 a IR prostřednictvím standardního kabelu CAT5e/6 LAN*
- *Kompletní vybavení vstupy a výstupy pro připojení zobrazovacích zařízení*
- *Celkový výkon stereofonního zvuku 10 W (5 W x 2) s několika porty vstupu a výstupu zvuku*
- *Port 3D sync pro kompatibilitu s IR (infračerveným) 3D pasivním synchronizačním protokolem*
- *Provoz 360° a konstrukce pro promítání v libovolném úhlu*
- *Promítání v režimu na výšku umožňuje snadno nakonfigurovat a nainstalovat projektor v úhlu 90°*
- *Vzduchotěsný modul a konstrukce bez filtrů pro zvýšenou odolnost před prachem a vlákny*
- *Možnost připojení k síti pro integraci a správu prostřednictvím RJ45*
- *Integrace technologie Crestron® RoomView™ pro síťové sledování a správu*
- *Bezpečnostní opatření proti krádeži: bezpečnostní otvor Kensington® a bezpečnostní panel*

Informace o této příručce

Tato příručka je určena pro koncové uživatele a obsahuje pokyny pro instalaci a používání projektoru DLP. Pokud možno byly veškeré relevantní informace – například obrázek a jeho popis – umístěny na jedné stránce. Tento formát uzpůsobený tisku je pohodlný a umožňuje šetřit papír a tím chránit životní prostředí. Doporučujeme vytisknout pouze části, které potřebujete.

Obsah

ZAČÍNÁME	1
SEZNAM OBSAHU KRABICE	1
ZOBRAZENÍ SOUČÁSTÍ PROJEKTORU	2
<i>Pohled zepředu zprava</i>	2
<i>Pohled shora – tlačítka nabídky na obrazovce (OSD) a indikátory LED</i>	3
<i>Pohled zezadu</i>	4
<i>Pohled zdola</i>	6
ČÁSTI DÁLKOVÉHO OVLADAČE.....	8
DOSA H DÁLKOVÉHO OVLADAČE.....	11
TLAČÍTKA PROJEKTORU A DÁLKOVÉHO OVLADAČE.....	11
KONFIGURACE A NASTAVENÍ.....	12
VLOŽENÍ BATERIÍ DO DÁLKOVÉHO OVLADAČE	12
ZAPNUTÍ A VYPNUTÍ PROJEKTORU	13
NASTAVENÍ PŘÍSTUPOVÉHO HESLA (BEZPEČNOSTNÍ ZÁMEK)	15
NASTAVENÍ ÚROVNĚ PROJEKTORU	17
NASTAVENÍ PŘIBLÍŽENÍ, ZAOSTŘENÍ A LICHOBĚŽNÍKOVÉ KOREKCE.....	18
NASTAVENÍ HLASITOSTI	19
NASTAVENÍ NABÍDKY OSD (ON-SCREEN DISPLAY).....	20
OVLÁDÁNÍ NABÍDKY OSD.....	20
<i>Procházení nabídky OSD</i>	20
NASTAVENÍ JAZYKA NABÍDKY OSD	21
PŘEHLED NABÍDKY OSD	22
NABÍDKA OBRÁZEK.....	25
<i>Nabídka Počítač</i>	26
<i>Funkce Pokročilé volby</i>	27
<i>Vyvážení bílé</i>	28
<i>Správce barev</i>	29
NABÍDKA NASTAVENÍ 1	30
<i>Audio</i>	31
<i>Zarovnání</i>	32
<i>Funkce Pokročilé 1</i>	34
<i>Funkce Pokročilé 2</i>	36
NABÍDKA NASTAVENÍ 2	37
<i>Stav</i>	38
<i>Funkce Pokročilé 1</i>	39
<i>Funkce Pokročilé 2</i>	52
ÚDRŽBA A ZABEZPEČENÍ	55
ČIŠTĚNÍ VZDUCHOVÉHO FILTRU	55
VÝMĚNA FILTRU.....	56
ČIŠTĚNÍ PROJEKTORU.....	57
<i>Čištění objektivu</i>	57
<i>Čištění skříně</i>	57
POUŽÍVÁNÍ FYZICKÉHO ZÁMKU	58
<i>Používání bezpečnostního otvoru Kensington</i>	58
<i>Používání bezpečnostního panelu</i>	58
ODSTRAŇOVÁNÍ PROBLÉMŮ	59
BĚŽNÉ PROBLÉMY A JEJICH ŘEŠENÍ	59
TIPY PRO ODSTRAŇOVÁNÍ PROBLÉMŮ	59
CHYBOVÉ ZPRÁVY LED	60
PROBLÉMY S OBRAZEM.....	60
PROBLÉMY SE ZDROJEM SVĚTLA.....	61
PROBLÉMY S DÁLKOVÝM OVLÁDÁNÍM	61
PROBLÉMY SE ZVUKEM.....	61

NECHTE PROJEKTOR OPRAVIT.....	61
HDMI: OTÁZKY A ODPOVĚDI.....	62
TECHNICKÉ ÚDAJE.....	63
TECHNICKÉ ÚDAJE.....	63
VZDÁLENOST PROJEKCE VS. VELIKOST PROJEKCE.....	65
<i>Tabulka vzdálenosti a velikosti projekce.....</i>	<i>65</i>
TABULKA REŽIMŮ ČASOVÁNÍ.....	66
<i>Tabulka podporovaných frekvencí.....</i>	<i>66</i>
<i>Tabulka podporovaných frekvencí pro režim 3D.....</i>	<i>68</i>
ROZMĚRY PROJEKTORU.....	69
SOULAD S PŘEDPISY.....	70
UPOZORNĚNÍ FCC.....	70
KANADA.....	70
CERTIFIKÁTY BEZPEČNOSTI.....	70
DODATEK I.....	71
KOMUNIKACE RS-232.....	71

Seznam obsahu krabice

Opatrně vybalte projektor a zkontrolujte, zda jsou obsaženy následující pokyny:

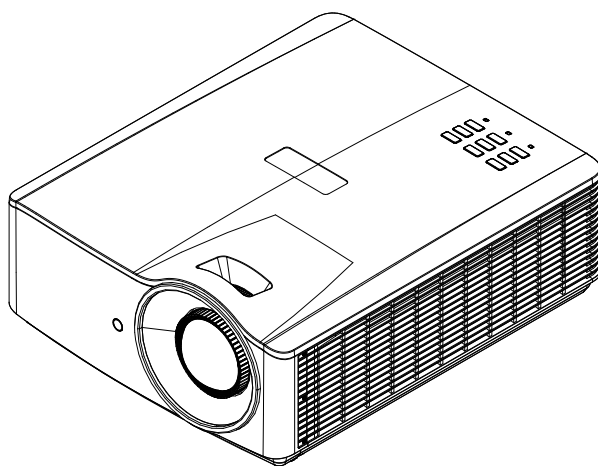

Projektor



Dálkový ovladač
(včetně baterií)

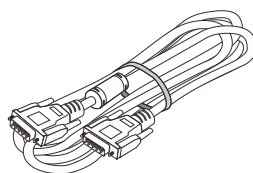

Kabel VGA

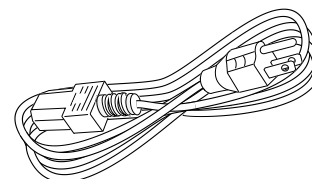

Napájecí kabel



Záruční list



Stručná příručka

Pokud některá z těchto položek chybí, je poškozená nebo pokud přístroj nefunguje, ihned kontaktujte svého prodejce. Doporučujeme uschovat původní obal pro případ, že by bylo v budoucnosti třeba odeslat přístroj k záruční opravě.



Upozornění:

Nepoužívejte projektor v prašném prostředí.

Zobrazení součástí projektoru

Pohled zepředu zprava

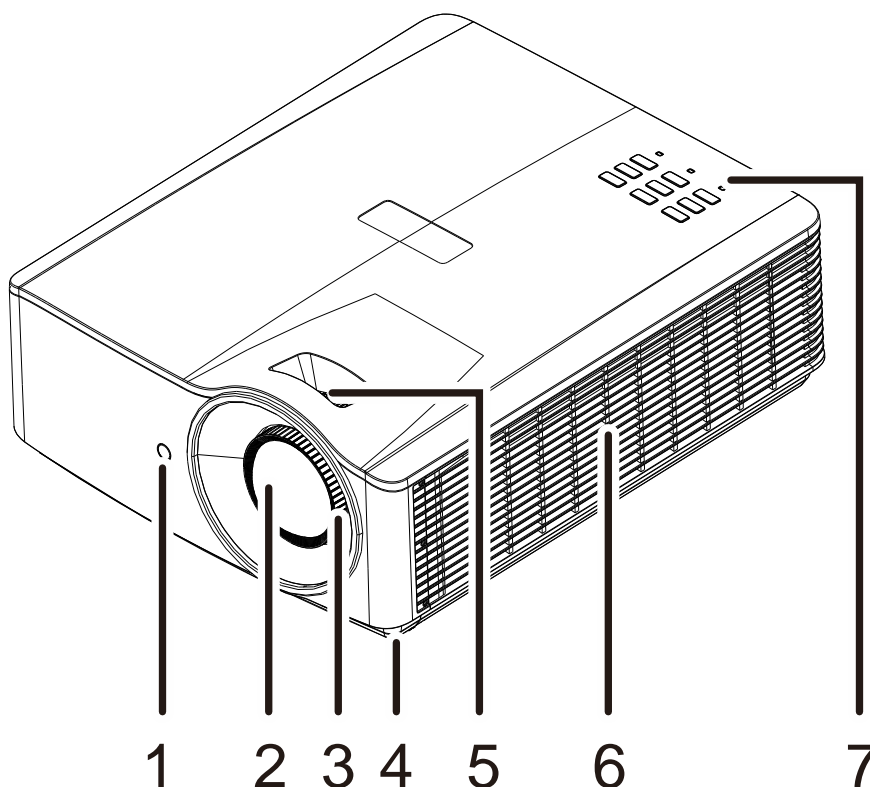

POLOŽKA	POPISEK	POPIS	VIZ STRANA
1.	IR přijímač	Přijímá signál IR z dálkového ovladače.	8
2.	Objektiv	Promítací objektiv.	
3.	Zaostřovací kroužek	Slouží k zaostření promítaného obrazu.	18
4.	Nastavení náklonu	Otáčením stavěcí páčky upravte úhel polohy.	17
5.	Kroužek ostření	Slouží ke zvětšení promítaného obrazu.	18
6.	Ventilační otvor	Přívod studeného vzduchu.	
7.	Funkční klávesy	Tlačítka nabídky OSD (On-Screen Display).	3



Důležité:

Větrací otvory na projektoru umožňují dobrou cirkulaci vzduchu, který chladí zdroj světla projektoru. Neblokujte žádný z větracích otvorů.

Pohled shora – tlačítka nabídky na obrazovce (OSD) a indikátory LED

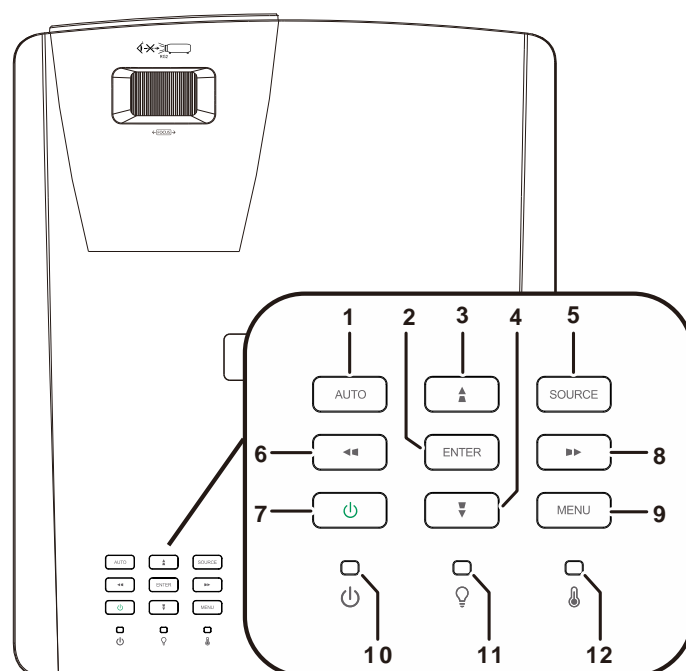

POLOŽKA	POPISEK	POPIS	VIZ STRANA
1.	AUTOMATICKY	Slouží k optimalizaci velikosti, umístění a rozlišení obrazu.	
2.	POTVRDIT	Slouží ke vstupu nebo k potvrzení označené položky nabídky OSD.	20
3.	▲	Slouží k procházení a změnám nastavení v nabídce OSD. Rychlá nabídka – svislé lichoběž. zkreslení.	20
4.	▼	Slouží k procházení a změnám nastavení v nabídce OSD. Rychlá nabídka – svislé lichoběž. zkreslení.	20
5.	SOURCE	Slouží ke vstupu do nabídky Zdroj.	
6.	◀▶	Slouží k procházení a změnám nastavení v nabídce OSD. Rychlá nabídka – vodorovné lichoběž. zkreslení.	20
7.	Napájení	Slouží k zapnutí nebo vypnutí projektoru.	13
8.	▶▶	Slouží k procházení a změnám nastavení v nabídce OSD. Rychlá nabídka – vodorovné lichoběž. zkreslení.	20
9.	NABÍDKA	Slouží k otevření a ukončení nabídek OSD.	20
10.	Indikátor LED napájení	Zobrazuje stav zapnutí/vypnutí napájení.	60
11.	LED zdroje světla	Zobrazuje stav zdroje světla.	60
12.	Indikátor LED teploty	Zobrazuje stav teploty.	60

Pohled zezadu

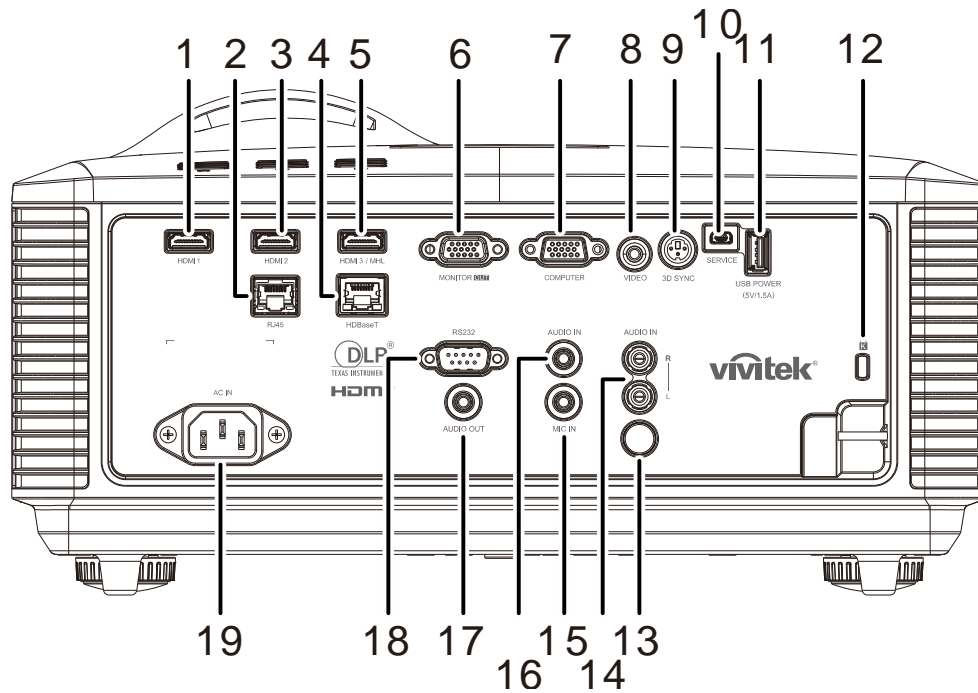

POLOŽKA	POPISEK	POPIS	VIZ STRANA
1.	HDMI 1	Připojte kabel HDMI ze zařízení HDMI.	
2.	RJ45	Připojte kabel LAN z Ethernetu.	
3.	HDMI 2	Připojte kabel HDMI ze zařízení HDMI.	
4.	HDBaseT	Připojte kabel Cat5e/Cat6 ze zařízení HDBaseT TX Box (VIDEO EXTENDER) pro přijímaný signál HDBaseT.	
5.	HDMI 3/MHL	Připojte kabel HDMI/MHL ze zařízení HDMI/MHL. Poznámka: Nastavte zdroj na HDMI 3/MHL; pokud je zapnuto napájení projektoru, může rovněž nabíjet připojené chytré zařízení kompatibilní s MHL.	
6.	MONITOR OUT	Připojte kabel RGB k zobrazovacímu zařízení.	
7.	COMPUTER	Připojte kabel RGB z počítače nebo videozařízení.	
8.	VIDEO	Připojte kabel kompozitního videa z videozařízení.	
9.	3D-SYNC	Připojte kabel 3D-sync vstup z počítače nebo aktivovaného zařízení.	
10.	SERVICE	Pouze pro servisní pracovníky.	
11.	NAPÁJENÍ USB (5 V/1,5 A)	Připojte kabel USB pro USB hostitele. Poznámka: Podporuje výstup 5 V/1,5 A, když je zapnuto napájení projektoru.	
12.	Bezpečnostní otvor Kensington	Umožňuje zajistit přístroj k pevnému předmětu pomocí systému zámku Kensington.	58
13.	IR	Přijímá signál IR z dálkového ovladače.	
14.	AUDIO IN L/R	Připojte kabel zvuku ze zvukového zařízení pro vstup zvuku VIDEO .	

POLOŽKA	POPISEK	POPIS	VIZ STRANA
15.	MIC IN	Připojte mikrofonní vstupní zařízení.	
16.	VSTUP ZVUKU	Připojte kabel ZVUK ze zvukového zařízení.	
17.	AUDIO OUT	Připojte kabel AUDIO pro smyčkové připojení.	
18.	RS-232C	Připojte kabel sériového portu RS-232 pro dálkové ovládání.	
19.	VSTUP STŘÍDAVÉHO NAPÁJENÍ	Připojte napájecí kabel.	

Poznámka:

- Chcete-li tuto funkci používat, musíte připojit projektor před jeho zapnutím/vypnutím.
- Ovládací prvky promítacího plátna jsou dodávány a podporovány výrobcem promítacích pláten.
- Tuto zdířku používejte pouze k určenému účelu.



Varování:

Z bezpečnostních důvodů před zapojováním odpojte veškeré napájení projektoru a připojovaných zařízení.

Pohled zdola

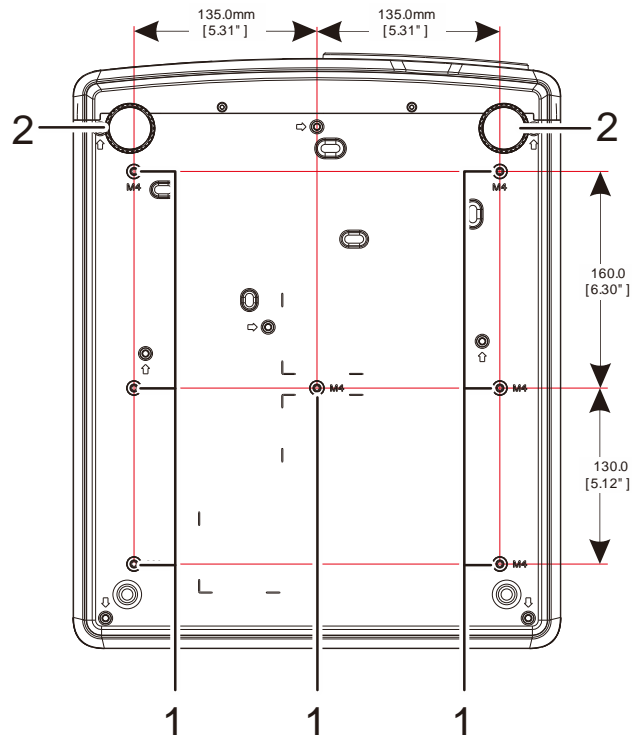

POLOŽKA	POPISEK	POPIS	VIZ STRANA
1.	Otvory pro montáž na strop	Požádejte vašeho prodejce o informace o montáži projektoru na strop	
2.	Nastavení náklonu	Otáčením stavěcí páčky upravte úhel polohy.	17

Poznámka:

Při instalaci používejte pouze stropní držáky s certifikací UL.

Pro stropní instalace používejte schválenou montážní výstroj a šrouby M4 s maximální hloubkou šroubu 12mm (0,47 palce).

Konstrukce stropního držáku musí mít vhodný tvar a sílu. Kapacita zatížení stropního držáku musí přesahovat hmotnost nainstalovaného vybavení a navíc musí vydržet trojnásobnou hmotnost vybavení po dobu 60 sekund.

Referenční schémata pro stojánek

Využijte služeb odborné montážní firmy, která vám (za poplatek) navrhne a vyrobí vlastní stojánek pro promítání na výšku. Zajistěte, aby projekt splňoval následující podmínky:

- K zajištění projektoru ke stojánu použijte 7 otvorů pro šrouby na zadní straně projektoru.
Rozměry otvorů pro šrouby: 290 (stoupání = 160, 130) × 270 (stoupání = 135) mm
Rozměry otvorů pro šrouby na projektoru: M4 o maximální hloubce 12 mm
- Mechanismus vodorovného nastavení (například svorníky a matice na 4 místech)
- Navrhněte stojánek tak, aby se nemohl snadno převrátit.

Schéma se rozměrovými požadavky není schématem vlastní konstrukce stojánu.

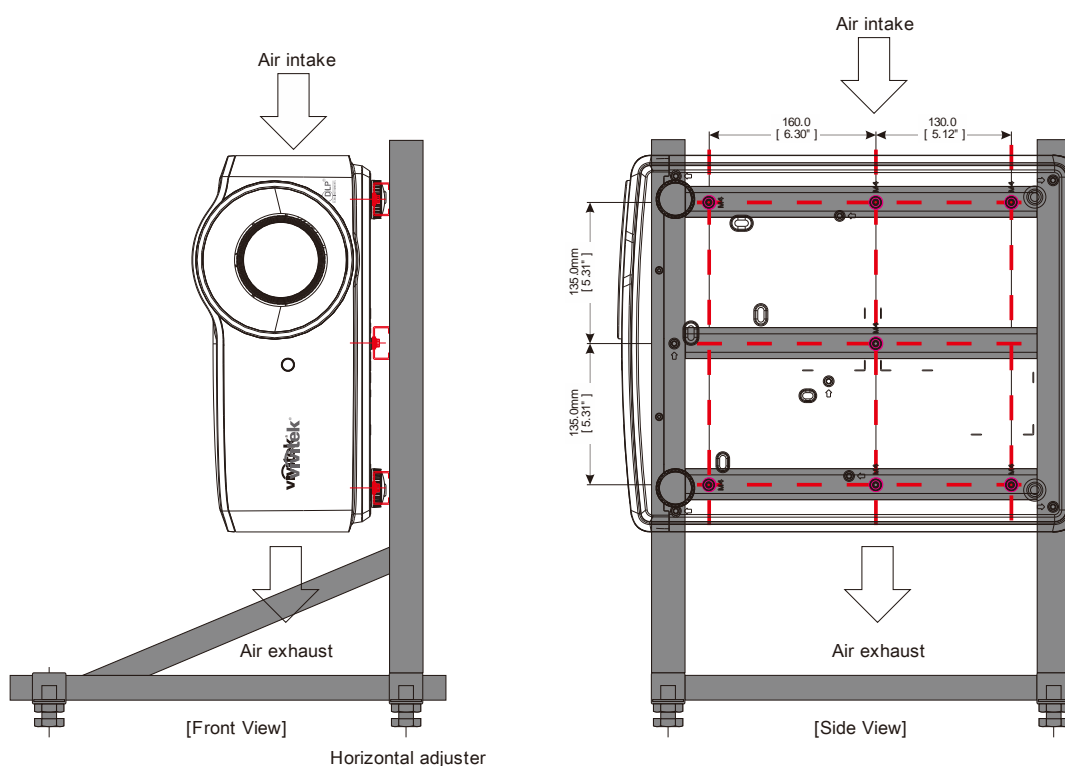

Části dálkového ovladače

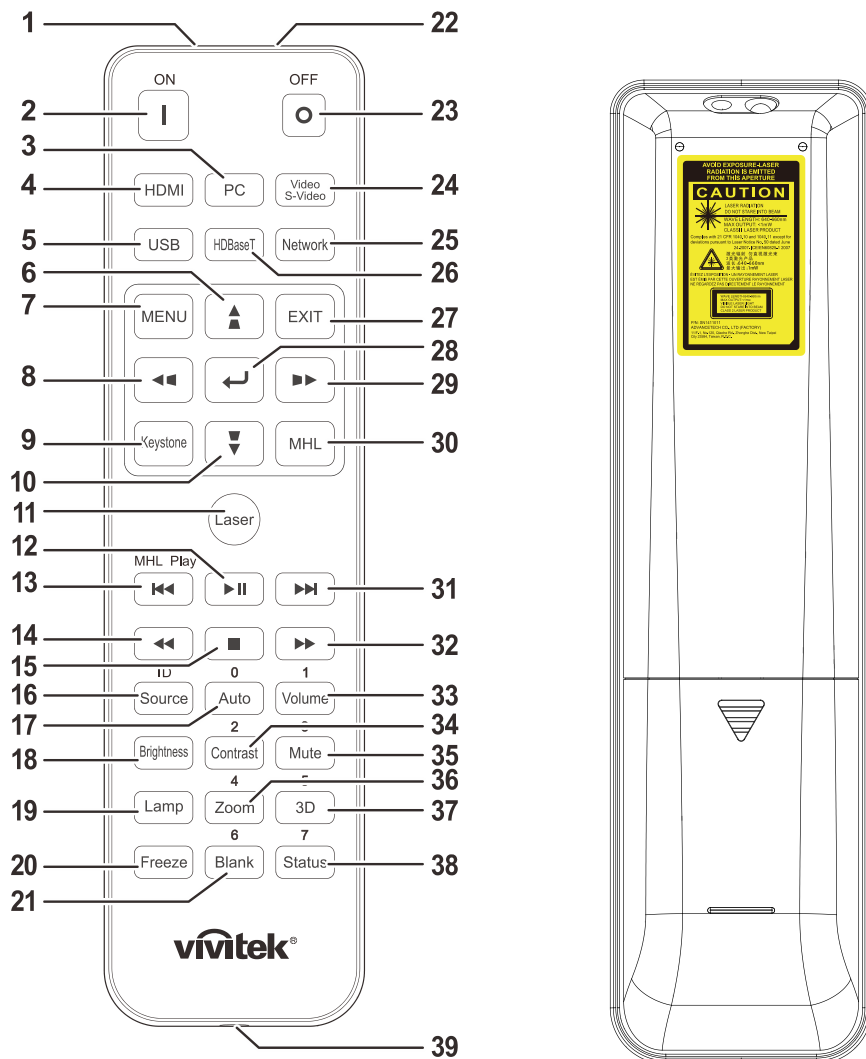

Důležité:









1. Nepoužívejte projektor při rozsvíceném jasném fluorescenčním osvětlení. Některá vysokofrekvenční fluorescenční světla mohou rušit používání ovladače.
2. Zajistěte, aby se mezi dálkovým ovladačem a projektorem nenacházely žádné překážky. Pokud se mezi dálkovým ovladačem a projektorem nacházejí překážky, můžete signál odrazit od některých reflexních povrchů, například od promítacích ploch.
3. Tlačítka a klávesy na projektoru mají stejné funkce, jako odpovídající tlačítka na dálkovém ovladači. V této uživatelské příručce jsou funkce popsány podle dálkového ovladače.

Poznámka:

Splňuje výkonové standardy FDA pro laserové výrobky s výjimkou odchylek v souladu s upozorněním k laseru č. 50 z 24. června 2007

Pozor:

Používání ovládacích prvků, nastavení nebo provádění postupů jiných, než je zde uvedeno, může způsobit vystavení nebezpečnému laserovému světlu.

POLOŽKA	POPISEK	POPIS	VIZ STRANA
1.	Vysílač IR	Přenáší signály do projektoru.	
2.	Napájení zapnuto	Slouží k zapnutí projektoru.	13
3.	PC	Zobrazí výběr zdroje POČÍTAČ.	
4.	HDMI	Zobrazí výběr zdroje HDMI1/HDMI 2/ HDMI 3/MHL (přepínání).	
5.	USB	Není k dispozici	
6.		Slouží k procházení a změnám nastavení v nabídce OSD. Rychlá nabídka – svislé lichoběž. zkraslení.	20
7.	NABÍDKA	Slouží k otevření nabídky OSD.	20
8.		Slouží k procházení a změnám nastavení v nabídce OSD. Rychlá nabídka – vodorovné lichoběž. zkraslení.	20
9.	Lichoběžníková korekce	Otevře nabídku Lichoběžník.	
10.		Slouží k procházení a změnám nastavení v nabídce OSD. Rychlá nabídka – svislé lichoběž. zkraslení.	20
11.	Laser	Stisknutím ovládejte ukazatel na obrazovce. NEMIŘTE DO OČÍ.	
12.		Přehraje nebo pozastaví video/hudbu pro MHL.	
13.		Slouží k procházení MHL dozadu po přírůstcích.	
14.		Přehraje předchozí položku na seznamu programování pro MHL.	
15.		Zastaví přehrávané video/hudbu pro MHL.	
16.	Zdroj/ID	Náhradní zdroj vstupu. Funkce kombinovaného tlačítka pro nastavení zákaznického kódu dálkového ovladače (stiskněte tlačítko ID + číslo a podržte 3 sekundy).	20
17.	Auto/0	Automatické nastavení frekvence, fáze a pozice. Číslo použité pro nastavení Remote ID.	20
18.	Jas	Zobrazí panel nastavení jasu.	
19.	Lampa	Zobrazí volby zdroje světla.	
20.	Zmrazit	Slouží ke zmrazení/uvolnění obrazu na plátně.	
21.	Prázdný obraz/6	Slouží k zobrazení prázdného obrazu. Číslo použité pro nastavení Remote ID.	
22.	Laser	Použijte jako ukazatel na plátně. NEMIŘTE DO OČÍ.	
23.	Napájení vypnuto	Vypne projektor.	13
24.	Video/S-Video	Zobrazí výběr zdroje videa.	
25.	Síť	Otevře nabídku OSD Síť.	
26.	HDBaseT	Zobrazí výběr zdroje HDBaseT.	
27.	KONEC	Vrátí se na poslední stránku nabídky OSD.	
28.		Slouží k zadávání a potvrzování nastavení v nabídce OSD.	20

POLOŽKA	POPISEK	POPIS	VIZ STRANA
29.	▶▶	Slouží k procházení a změnám v nabídce OSD Rychlá nabídka – vodorovné lichoběž. zkraslení.	20
30.	MHL	Slouží k aktivaci technologie Mobile High-Definition Link pro chytrá zařízení.	
31.	▶▶	Slouží k procházení MHL dopředu po přírůstcích.	
32.	▶▶	Přehraje následující položku na seznamu programování pro MHL.	
33.	Hlasitost/1	Zobrazí panel nastavení hlasitosti. Číslo použité pro nastavení Remote ID.	
34.	Kontrast/2	Zobrazí panel nastavení kontrastu. Číslo použité pro nastavení Remote ID.	
35.	Ztlumení zvuku/3	Ztlumí vestavěný reproduktor. Číslo použité pro nastavení Remote ID.	
36.	Zoom/4	Zobrazí panel nastavení digitálního přiblížení. Číslo použité pro nastavení Remote ID.	18
37.	3D/5	Otevře nabídku OSD 3D nastavení. Číslo použité pro nastavení Remote ID.	
38.	Stav/7	Slouží k otevření nabídky Stav v nabídce OSD (tato nabídka se otevře pouze, když je rozpoznáno vstupní zařízení). Číslo použité pro nastavení Remote ID.	
39.	Zásuvka kabelového ovladače	Slouží k připojení kabelového dálkového ovladače k projektoru.	

Poznámka:

Nastavení kombinovaného tlačítka dálkového ovladače:

ID+0: Resetuje zákaznický kód dálkového ovladače na výchozí nastavení.

ID+1: Nastaví zákaznický kód dálkového ovladače na "1".

~

ID+7: Nastaví zákaznický kód dálkového ovladače na "7".

Projektor rovněž potřebuje nastavení ID pro jedinečné ovládání. Nastavení ID projektoru viz stránka 39.

Poznámka:

Když se projektor nachází v režimu **MHL**, tlačítka na klávesnici by měla být definována stejně, jako tlačítka na dálkovém ovladači.

Když funkce **MHL**:

MENU pro nastavení aplikace, tlačítka **▲ Nahoru**, **▼ Dolů**, **◀ Vlevo** a **▶ Vpravo** slouží jako směrové šipky, rovněž jsou zahrnuta tlačítka **ENTER** a **EXIT**.

Ovládání chytrého přístroje dálkovým ovladačem:

Když projektor promítá obsah z chytrého zařízení, které je kompatibilní s **MHL**, lze toto chytré zařízení ovládat pomocí dálkového ovladače.

Chcete-li přejít do režimu **MHL**, jsou pro ovládání vašeho chytrého přístroje k dispozici následující tlačítka: tlačítka se šipkami (**▲ Nahoru**, **▼ Dolů**, **◀ Vlevo**, **▶ Vpravo**), ovládací tlačítka **MENU**, **EXIT**, **MHL**.

Dosah dálkového ovladače

Dálkový ovladač používá k ovládní projektoru infračervený přenos. Není nutné mířit dálkovým ovladačem přímo na projektor. Nedržíte-li dálkový ovladač kolmo k bočním stranám nebo k zadní straně projektoru, dálkový ovladač bude fungovat dobře v poloměru přibližně 7 metrů (23 stop) a 15 stupňů nad nebo pod úroveň projektoru. Pokud projektor nereaguje na dálkový ovladač, přesuňte se o něco blíže.

Tlačítka projektoru a dálkového ovladače

Projektor lze ovládat dálkovým ovladačem nebo tlačítky na horní straně projektoru. S dálkovým ovladačem lze provádět všechny operace; nicméně rozsah použití tlačítek na projektoru je omezen.

Vložení baterií do dálkového ovladače

1. Posuňte kryt přihrádky baterií dálkového ovladače ve směru šipky a sejměte jej.

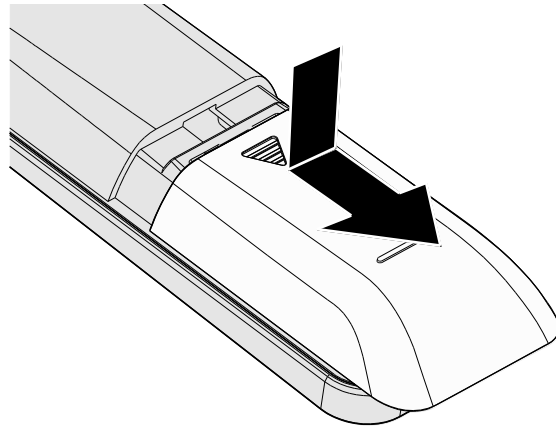

2. Vložte baterii kladným pólem směřujícím nahoru.

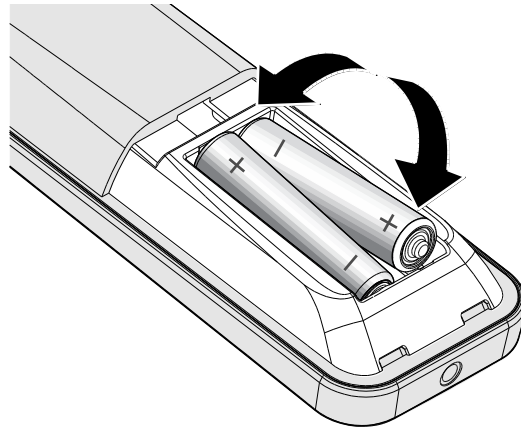

3. Nasadte kryt.

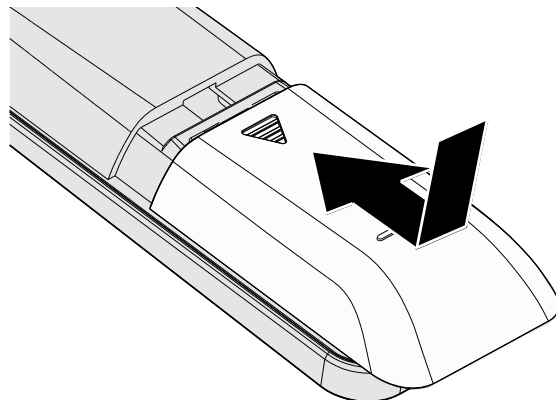



Upozornění:

1. Používejte pouze baterie AAA (doporučujeme alkalické baterie).
2. Použité baterie zlikvidujte v souladu s místními vyhláškami.
3. Nebudete-li projektor delší dobu používat, vyjměte baterie.
4. PŘI POUŽITÍ NESPRÁVNÉHO TYPU BATERIE HROZÍ NEBEZPEČÍ VÝBUCHU.
5. POUŽITÉ BATERIE ZLIKVIDUJTE PODLE POKYŇŮ.

Zapnutí a vypnutí projektoru

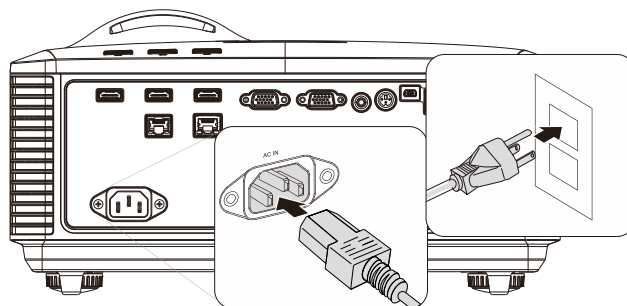
1. Řádně připojte napájecí kabel a kabel signálu. Po připojení indikátor LED napájení bliká a potom svítí zeleně.



2. Zapněte zdroj světla stisknutím tlačítka „“ na projektoru nebo „“ na dálkovém ovladači. Indikátor LED PWR nyní bliká zeleně. Asi za 30 sekund se na plátně objeví úvodní obrazovka. Při prvním zapnutí projektoru můžete po vstupní obrazovce z rychlého menu zvolit preferovaný jazyk. (Viz [Nastavení nabídky OSD \(On-Screen Display\)](#) na stránce 20)

Pokud je aktivován bezpečnostní zámek, viz, viz [Nastavení přístupového hesla \(Bezpečnostní zámek\)](#) na stránce 15.

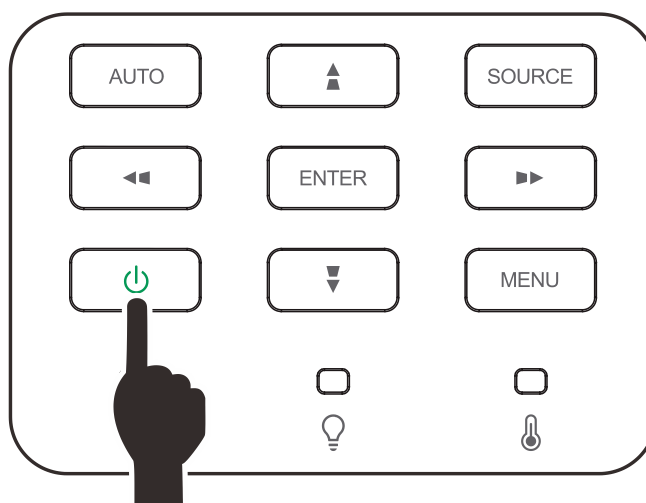

3. Je-li připojeno více vstupních zařízení, stisknutím tlačítka **SOURCE** a pomocí tlačítek ▲ ▼ procházejte mezi zařízeními.

(Komponentní signál je podporován prostřednictvím RGB na Komponentní adaptér.)

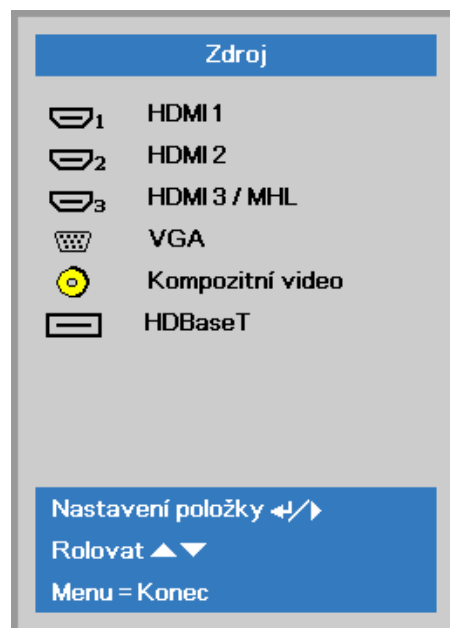

- HDMI 1: Kompatibilní s rozhraním HDMI (High-Definition Multimedia Interface)
- HDMI 2: Kompatibilní s rozhraním HDMI (High-Definition Multimedia Interface)
- HDMI 3/MHL: Kompatibilní s technologiemi High-Definition Multimedia Interface a Mobile High-Definition Link
- VGA: Analogové RGB
DVD vstup YCbCr / YPbPr nebo HDTV vstup YPbPr prostřednictvím konektoru D-sub
- Kompozitní video: Běžné kompozitní video
- HDBaseT: Podpora distribuce HD videa, obsahu digitálního zvuku, funkce RS232, RJ45 a IR prostřednictvím standardního kabelu CAT5e/6 LAN.

Poznámka:

Pro funkci HDBaseT doporučujeme používat certifikovaný TX box (VIDEO EXTENDER) – Rextron (EVBMN-110L38). V případě použití jiných značek TX box nelze zaručit plnou odezvu.

V případě použití jednoho kabelu HDBaseT CAT5e podporuje projektor připojovací vzdálenost HDBaseT až 100 m.

4. Když se zobrazí zpráva „Vypnout?“ /Stiskněte znovu **síťový vypínač**“, stiskněte tlačítko **POWER**. Projektor se vypne.

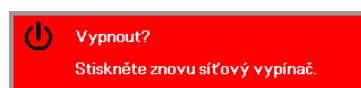

Upozornění:

Neodpojujte napájecí kabel, dokud **INDIKÁTOR LED POWER** nepřestane blikat, což znamená, že se projektor ochladil.

Nastavení přístupového hesla (Bezpečnostní zámek)

Pomocí čtyř tlačítek (se šipkami) můžete nastavit heslo na ochranu před neoprávněným používáním projektoru. Když je tato funkce aktivována, po spuštění projektoru musíte zadat heslo. (Nápověda pro používání nabídek OSD viz [Procházení nabídky OSD](#) na stránce 20 a [Nastavení jazyka nabídky OSD](#) na stránce 21.)



Důležité:

Heslo uchovávejte na bezpečném místě. Bez hesla nebude možné projektor používat. Pokud heslo ztratíte, požádejte prodejce o pokyny pro vymazání hesla.

1. Stisknutím tlačítka **MENU** otevřete nabídku OSD.



2. Stisknutím kurzorového tlačítka ◀▶ přejděte do nabídky **Nastavení 1** a stisknutím kurzorového tlačítka ▲▼ vyberte **Pokročilé volby 1**.

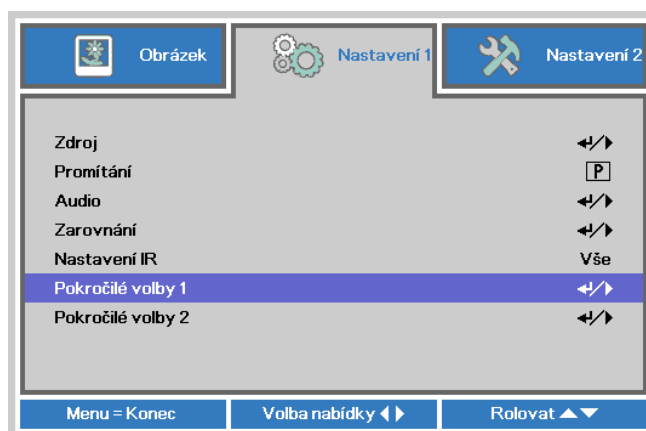

3. Stisknutím tlačítka ◀ (Enter) / ▶ přejděte do podnabídky **Pokročilé 1**. Stisknutím kurzorového tlačítka ▲▼ vyberte **Bezpečnostní zámek**.

4. Stisknutím kurzorového tlačítka ◀▶ vstupte a aktivujte funkci bezpečnostního zámku.

Automaticky se zobrazí dialogové okno hesla.

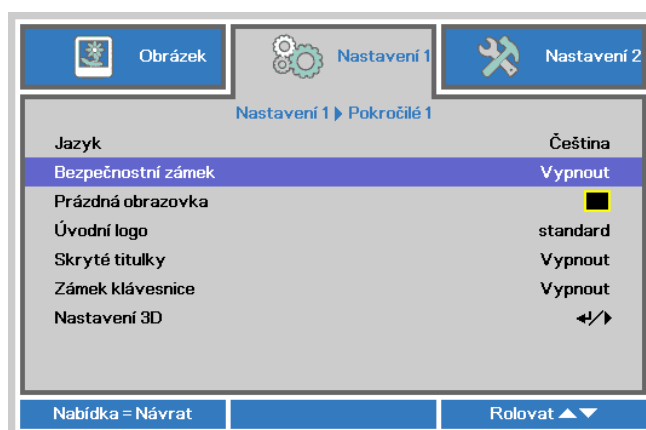

- 5.** K zadání hesla můžete použít kurzorová tlačítka ▲▼◀▶ na klávesnici nebo na IR dálkovém ovladači. Můžete použít jakoukoli kombinaci včetně stejné šipky pětkrát, ale ne méně, než pět.

Nastavte heslo stisknutím kurzorových tlačítek v libovolném pořadí. Stisknutím tlačítka **MENU** ukončete dialogové okno .

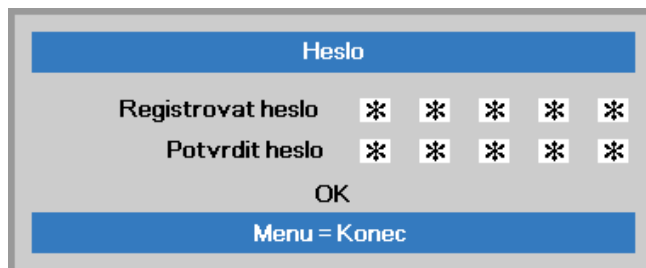
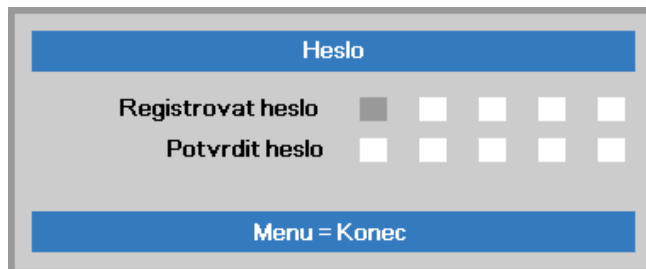

- 6.** Pokud je aktivována funkce **Bezpečnostní zámek** a uživatel stiskne vypínač, zobrazí se nabídka potvrzení hesla. Zadejte heslo v pořadí, ve kterém jste jej nastavili v kroku 5. Pokud heslo zapomenete, kontaktujte servisní středisko. Servisní středisko ověří uživatele a pomůže resetovat heslo.



Nastavení úrovně projektoru

Při instalaci projektoru dbejte následujících pokynů:

- *Projektor musí být postaven na stole nebo jiném podstavci, který je rovný a pevný.*
- *Projektor umístěte tak, aby stál kolmo k promítací ploše.*
- *Zkontrolujte bezpečné umístění kabelů. Mohli byste o ně zakopnout.*

- 1.** Chcete-li zvednout úroveň projektoru, otáčejte stavítka proti směru hodin.

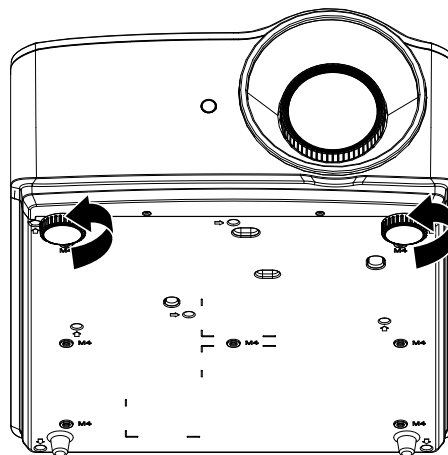

- 2.** Chcete-li snížit úroveň projektoru, nadzvedněte jej a otáčejte stavítka po směru hodin.

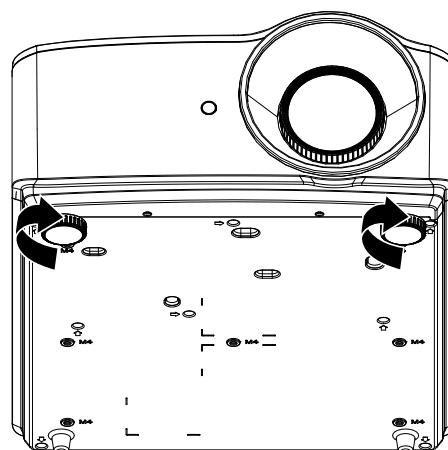

Nastavení přiblížení, zaostření a lichoběžníkové korekce

1. Ke změně velikosti promítaného obrazu a projekční plochy použijte ovladač **Image-zoom** (pouze na projektoru). **B**
2. K zaostření promítaného obrazu použijte ovladač **Image-focus** (pouze na projektoru). **A**

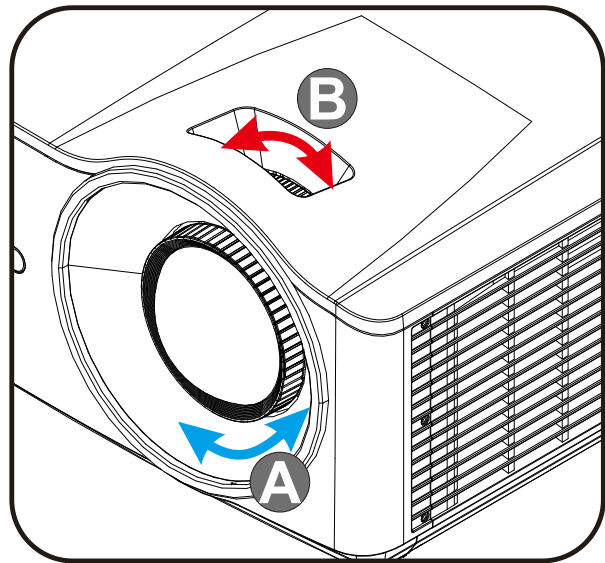

3. Stisknutím tlačítek ▲ / ▼ / ◀ / ▶ (na projektoru nebo na dálkovém ovladači) proveďte korekci svislého nebo vodorovného efektu lichoběžníku nebo stisknutím tlačítka **Keystone** (na dálkovém ovladači) vyberte V (svislý) nebo H (vodorovný) lichoběžník.

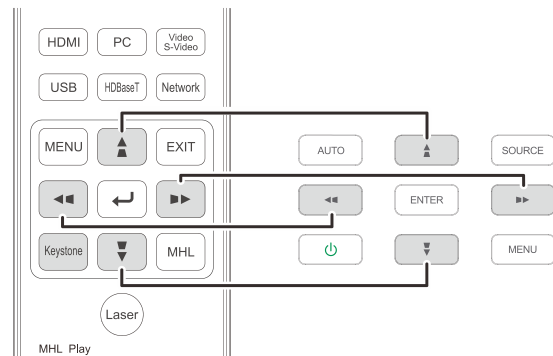

Dálkový ovladač a panel OSD

4. Zobrazí se ovládání lichoběžníkové korekce.

Stisknutím ▲ / ▼ proveďte svislou korekci lichoběžníkového obrazu.

Stisknutím ◀ / ▶ proveďte vodorovnou korekci lichoběžníkového obrazu.

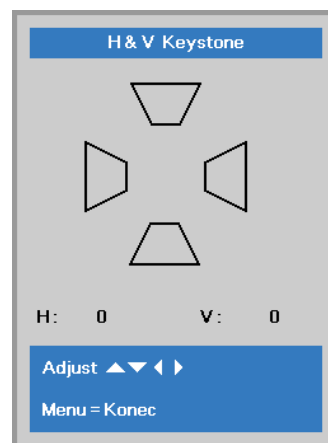

Nastavení hlasitosti

1. Stiskněte tlačítko **Volume** na dálkovém ovladači.

Zobrazí se ovládání hlasitosti.

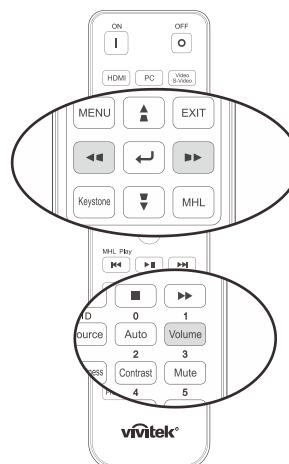

2. Stisknutím tlačítek ◀ / ▶ na klávesnici upravte **Hlasitost +/-**.



3. Stisknutím tlačítka **MUTE** vypnete hlasitost (tato funkce je k dispozici pouze na dálkovém ovladači).

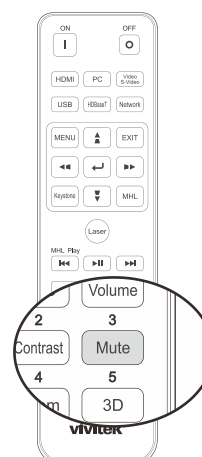

NASTAVENÍ NABÍDKY OSD (ON-SCREEN DISPLAY)

Ovládání nabídky OSD

Tento projektor je vybaven nabídkou OSD, která umožňuje provádět nastavení obrazu a měnit různá nastavení.

Procházení nabídky OSD

Chcete-li procházet a provádět změny v nabídce OSD, můžete použít tlačítka ukazatele na dálkovém ovladači nebo tlačítka na projektoru. Následující obrázek ukazuje odpovídající tlačítka na projektoru.

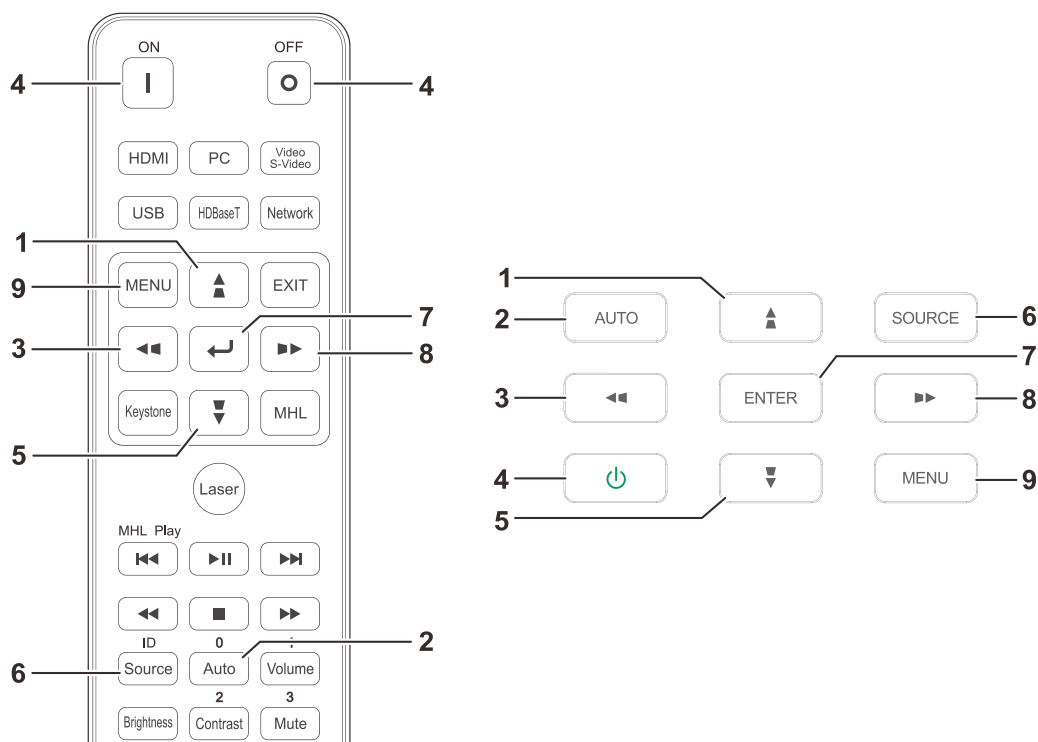

1. Chcete-li vstoupit do nabídky OSD, stiskněte tlačítko **MENU**.
2. K dispozici jsou tři nabídky. Stisknutím kurzorových tlačítek ◀ / ▶ můžete procházet nabídky.
3. Stisknutím kurzorových tlačítek ▲ / ▼ můžete procházet nabídku nahoru a dolů.
4. Stisknutím kurzorových tlačítek ◀ / ▶ můžete měnit hodnoty nastavení.
5. Stisknutím tlačítka **MENU** ukončíte nabídku OSD nebo opustíte podnabídku. Stisknutím tlačítka **EXIT** se vrátíte do předchozí nabídky.



Poznámka:

Některé položky v nabídce OSD nejsou k dispozici v závislosti na zdroji videa. Například položky **Vodorovná/svislá pozice** v nabídce **Počítač** lze upravovat pouze, když je připojen počítač. K položkám, které nejsou k dispozici, nelze přistupovat a jsou označeny šedě.

Nastavení jazyka nabídky OSD

Než budete pokračovat, nastavte požadovaný jazyk nabídky OSD.

1. Stiskněte tlačítko **MENU**. Stisknutím kurzorového tlačítka ◀▶ přejděte na **Nastavení 1**. Stisknutím kurzorového tlačítka ▲▼ přejděte na nabídku **Pokročilé volby 1**.

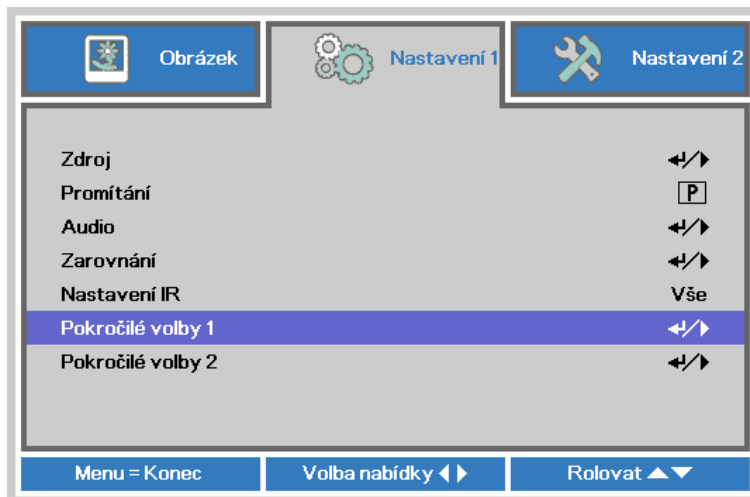

2. Stisknutím tlačítka ◀ (Enter) / ▶ přejděte do podnabídky **Pokročilé 1**. Opakovaným stisknutím tlačítka ukazatele ▲▼ označte položku **Jazyk**.

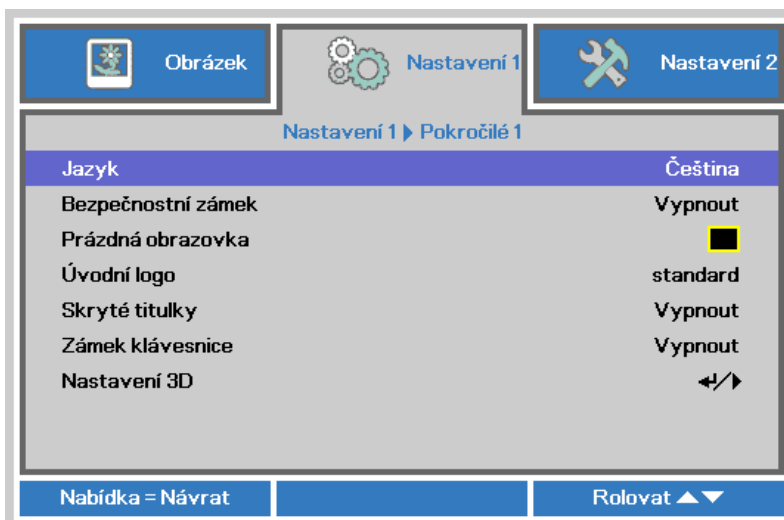

3. Opakovaným stisknutím kurzorového tlačítka označte požadovaný jazyk.
4. Stisknutím tlačítka MENU čtyřikrát ukončete nabídku OSD.

Přehled nabídky OSD

Pomocí následujícího obrázku můžete rychle najít nastavení nebo stanovit rozsah nastavení.

Hlavní nabídka	Podnabídka	Nastavení			
Obraz	Režim zobrazení	Prezentace, Jasný, Hra, Film, Živé, TV, sRGB, DICOM SIM, Uživatel, Uživatel2			
	Jas	0~100			
	Kontrast	0~100			
	Počítač	Vodorovná pozice	-5~5 (v závislosti na automatické synchronizaci)		
		Svislá pozice	-5~5 (v závislosti na automatické synchronizaci)		
		Frekvence	0~31		
		Stopa	-5~5		
		Automaticky synchronizovat	Zapnuto, Vypnuto		
		Automatický obraz			
	Pokročilé volby	Brilliant Color	0~10		
		Ostrost	0~31		
		Gama	1.8, 2.0, 2.2, 2.4, ČB, Lineární		
		Barevná teplota	Teplé, Normální, Studené		
		Video AGC	Vypnuto, Zapnuto		
		Sytost videa	0~100		
		Odstín videa	0~100		
		Vyvážení bílé	Zesílení Č	0~200	
			Zesílení Z	0~200	
			Zesílení M	0~200	
			R - posun	-100~100	
	G - posun		-100~100		
	Správce barev	Bílá	Červená	Odstín, Sytost, Zesílení	0~100
			Zelená	Odstín, Sytost, Zesílení	0~100
			Modrá	Odstín, Sytost, Zesílení	0~100
			Azurová	Odstín, Sytost, Zesílení	0~100
			Purpurová	Odstín, Sytost, Zesílení	0~100
			Žlutá	Odstín, Sytost, Zesílení	0~100
				Červená, Zelená, Modrá	0~100

Hlavní nabídka	Podnabídka	Nastavení		
Nastavení 1	Zdroj	Zdroj Referenční vstup Výběr zdroje (IR/klávesnice)		
	Promítání	Normální, Skutečné, Strop, Skutečné+Strop		
	Audio	Hlasitost	0~10	
		Ztlumení zvuku	Vypnuto, Zapnuto	
		MIKROFON	Vypnuto, Zapnuto	
		MIC Volume	0~10	
	Zarovnání	Poměr stran obrazu	Výplň, 4:3, 16:9, Obálka, Nativní, 2.35:1	
		Digitální zoom	-10~10	
		Lichoběžníková korekce	H: -15 ~ +15 V: -15 ~ +15	
		4 roh	Vlevo nahoře, Vpravo nahoře, Vpravo dole, Vlevo dole	
	Nastavení IR	Vše, Přední IR, Zadní IR		
	Upřesnit 1	Jazyk	English, Français, Deutsch, Español, Português, 简体中文, 繁體中文, Italiano, Norsk, Svenska, Nederlands, Русский, Polski, Suomi, Ελληνικά, 한국어, Magyar, Čeština, العربية, Türkçe, Việt, 日本語, ភាសាខ្មែរ, עברית, فارسی, Dansk, Fran. Can.	
		Bezpečnostní zámek	Vypnuto, Zapnuto	
		Prázdná obrazovka	Prázdné, Červená, Zelená, Modrá, Bílá	
		Úvodní logo	Std., černá, modrá	
		Skryté titulky	Vypnuto, Zapnuto	
		Zámek klávesnice	Vypnuto, Zapnuto	
		Nastavení 3D	3D	Vypnuto, Spojení DLP, IR
			3D sync s inverzí	Vypnuto, Zapnuto
			Formát 3D	Frekvence snímků, Nahoře/dole, Vedle sebe, Balení rámců (pouze zdroj HDMI 3D balení rámců)
		Upřesnit 2	Testovací vzor	Žádné, RGB rampy, Barevné pruhy, Krokové pruhy, Šachovnice, Mřížka, Horizontální čáry, Vertikální čáry, Úhlopříčné čáry, Horizontální rampa, Vertikální rampa, Bílá, Červená, Zelená, Modrá, Černý
			Vodor. posun obrazu	-50~50
	Svislý posun obrazu		-50~50	

Hlavní nabídka	Podnabídka	Nastavení	
Nastavení 2	Automatické zjištění zdroje	Vypnuto, Zapnuto	
	Vypnutí bez signálu (min)	0~180	
	Automatické zapnutí	Vypnuto, Zapnuto	
	Světlý režim	Normální, Eko, Ztmavení, Extrémní ztmavení, Vlastní světlo, Konstantní jas	
	Resetovat vše		
	Stav	Aktivní zdroj	
		Informace k zobrazení	
		Hodiny světla	
		Verze softwaru	
		ID dálkového ovladače	
		Výrobní číslo	
	Upřesnit 1	Pozice nabídky	Vlevo, Vpravo, Uprostřed, Dole, Nahore
		Průhledná nabídka	0%, 25%, 50%, 75%, 100%
		Režim malého výkonu	Zapnuto, Zapnout síť LAN, Zapnuto z HDBaseT
Rychlost ventilátoru		Normální, Vysoký	
Informace o světle		Normální, Eko, Ztmavení, Extrémní ztmavení, Vlastní světlo, Konstantní jas	
ID projektoru		0~98	
ID dálkového ovladače		Výchozí, 1, 2, 3, 4, 5, 6, 7	
Sít'		Stav sítě	Připojit, Odpojit
		DHCP	Zapnuto, Vypnuto
		Adresa IP	0~255, 0~255, 0~255. 0~255
		Maska podsítě	0~255, 0~255, 0~255. 0~255
		Brána	0~255, 0~255, 0~255. 0~255
		DNS	0~255, 0~255, 0~255. 0~255
	Použít	OK / Storno	
Nastavení HDBaseT	Vypnuto, Zapnuto		
Upřesnit 2	Časovač spánku (min.)	0~600	
	Filtr zdroje	HDMI1	Deaktivovat, Aktivovat
		HDMI2	Deaktivovat, Aktivovat
		HDMI3/MHL	Deaktivovat, Aktivovat
		VGA	Deaktivovat, Aktivovat
		Kompozitní video	Deaktivovat, Aktivovat
		HDBaseT	Deaktivovat, Aktivovat
	Nastavení filtru vzduchu	Hodiny filtru vzduchu	
Připomenutí času		Vypnuto, 300 hod., 500 hod., 1000 hod., 1500 hod., 2000 hod.	
Vynulovat časovač			
Vlastní světlo		25~100	

Nabídka Obrázek



Pozor!

Veškeré změny parametrů režimu zobrazení budou uloženy do uživatelského režimu.

Stisknutím tlačítka **MENU** otevřete nabídku **OSD**. Stisknutím kurzorového tlačítka ◀▶ přejděte na nabídku **Obrázek**. Stisknutím kurzorového tlačítka ▲▼ procházejte nabídku **Obrázek** nahoru a dolů. Stisknutím ◀▶ můžete zadávat a měnit hodnoty nastavení.



POLOŽKA	POPIS
Režim zobrazení	Stisknutím kurzorového tlačítka ◀▶ můžete vstoupit a nastavit Režim zobrazení.
Jas	Stisknutím kurzorového tlačítka ◀▶ můžete vstoupit a upravit jas zobrazení.
Kontrast	Stisknutím kurzorového tlačítka ◀▶ můžete vstoupit a upravit kontrast zobrazení.
Počítač	Stisknutím ◀ (Enter) / ▶ vstupte do nabídky Počítač. Viz Nabídka Počítač na stránce 26.
Automatický obraz	Stisknutím ◀ (Enter) / ▶ bude provedeno automatické nastavení fáze, stopy, velikosti a pozice.
Pokročilé volby	Stisknutím ◀ (Enter) / ▶ přejděte do nabídky Pokročilé volby. Viz Funkce Pokročilé volby na stránce 27.
Správce barev	Stisknutím ◀ (Enter) / ▶ vstupte do nabídky správce barev. Na stránce 29 najdete další informace o Správce barev .

Nabídka Počítač

Stisknutím tlačítka **MENU** otevřete nabídku **OSD**. Stisknutím ◀▶ přejděte na nabídku **Obrázek**. Stisknutím ▼▲ přejděte na nabídku **Počítač** a potom stiskněte **Enter** nebo ▶. Stisknutím ▼▲ procházejte nahoru a dolů v nabídce **Počítač**.



POLOŽKA	POPIS
Vodorovná pozice	Stisknutím kurzorového tlačítka ◀▶ vstupte a upravte polohu zobrazení vlevo nebo vpravo.
Svislá pozice	Stisknutím kurzorového tlačítka ◀▶ vstupte a upravte polohu zobrazení nahoru nebo dolů.
Frekvence	Stisknutím kurzorového tlačítka ◀▶ vstupte a upravte vzorkovací frekvenci A/D.
Stopa	Stisknutím kurzorového tlačítka ◀▶ vstupte a upravte vzorkovací bod A/D.
Automaticky synchronizovat	Stisknutím kurzorového tlačítka ◀▶ vstupte a upravte položku Automaticky synchronizovat na Zapnout nebo Vypnout.

Funkce Pokročilé volby

Stisknutím tlačítka **Menu** otevřete nabídku **OSD**. Stisknutím ◀▶ přejděte na nabídku **Obrázek**. Stisknutím ▼▲ přejděte na nabídku **Pokročilé volby** a potom stiskněte **Enter** nebo ▶. Stisknutím ▼▲ procházejte nahoru a dolů v nabídce **Pokročilé volby**.



POLOŽKA	POPIS
Brilliant Color	Stisknutím kurzorového tlačítka ◀▶ vstupte a upravte hodnotu Brilliant Color.
Ostrost	Stisknutím kurzorového tlačítka ◀▶ můžete vstoupit a upravit ostrost zobrazení.
Gama	Stisknutím kurzorového tlačítka ◀▶ vstupte a upravte korekci gama zobrazení.
Barevná teplota	Stisknutím kurzorového tlačítka ◀▶ vstupte a upravte barevnou teplotu.
Video AGC	Stisknutím kurzorového tlačítka ◀▶ vstupte a aktivujte nebo deaktivujte automatické řízení zesílení pro zdroj videa.
Sytost videa	Stisknutím kurzorového tlačítka ◀▶ vstupte a upravte sytost videa.
Odstín videa	Stisknutím kurzorového tlačítka ◀▶ vstupte a upravte odstín/zabarvení videa.
Vyvážení bílé	Stisknutím tlačítka ◀ (Enter) / ▶ vstupte do podnabídky Vyvážení bílé . Viz Vyvážení bílé na stránce 28.

Vyvážení bílé

Stisknutím tlačítka **ENTER** přejděte do podnabídky **Vyvážení bílé**.



POLOŽKA	POPIS
R - zisk	Stisknutím tlačítek ◀▶ upravte položku Zesílení červené.
G - zisk	Stisknutím tlačítek ◀▶ upravte položku Zesílení zelené.
B - zisk	Stisknutím tlačítek ◀▶ upravte položku Zesílení modré.
R - posun	Stisknutím tlačítek ◀▶ upravte položku Odchylka červené.
G - posun	Stisknutím tlačítek ◀▶ upravte položku Odchylka zelené.
B - posun	Stisknutím tlačítek ◀▶ upravte položku Odchylka modré.

Správce barev

Stisknutím tlačítka **Menu** otevřete nabídku **OSD**. Stisknutím ◀▶ přejděte na nabídku **Obrázek**. Stisknutím tlačítek ▼▲ přejděte na nabídku **Správce barev** a potom stiskněte tlačítko **Enter** nebo ▶. Stisknutím tlačítek ▼▲ procházejte nahoru a dolů v nabídce **Správce barev**.



POLOŽKA	POPIS
Červená	Touto volbou vstoupíte do správce červené barvy. Stisknutím tlačítek ◀▶ upravte Zabarvení, Sytost a Zesílení.
Zelená	Touto volbou vstoupíte do správce zelené barvy. Stisknutím tlačítek ◀▶ upravte Zabarvení, Sytost a Zesílení.
Modrá	Touto volbou vstoupíte do správce modré barvy. Stisknutím tlačítek ◀▶ upravte Zabarvení, Sytost a Zesílení.
Azurová	Touto volbou vstoupíte do správce azurové barvy. Stisknutím tlačítek ◀▶ upravte Zabarvení, Sytost a Zesílení.
Purpurová	Touto volbou vstoupíte do správce purpurové barvy. Stisknutím tlačítek ◀▶ upravte Zabarvení, Sytost a Zesílení.
Žlutá	Touto volbou vstoupíte do správce žluté barvy. Stisknutím tlačítek ◀▶ upravte Zabarvení, Sytost a Zesílení.
Bílá	Touto volbou vstoupíte do správce bílé barvy. Stisknutím tlačítek ◀▶ upravte položky Červená, Zelená a Modrá.

Nabídka Nastavení 1

Stisknutím tlačítka **MENU** otevřete nabídku **OSD**. Stisknutím kurzorového tlačítka ◀▶ přejděte na nabídku **Nastavení 1**. Stisknutím kurzorového tlačítka ▲▼ můžete procházet nahoru a dolů nabídku **Nastavení 1**. Stisknutím tlačítek ◀▶ vstupte a měňte hodnoty nastavení.

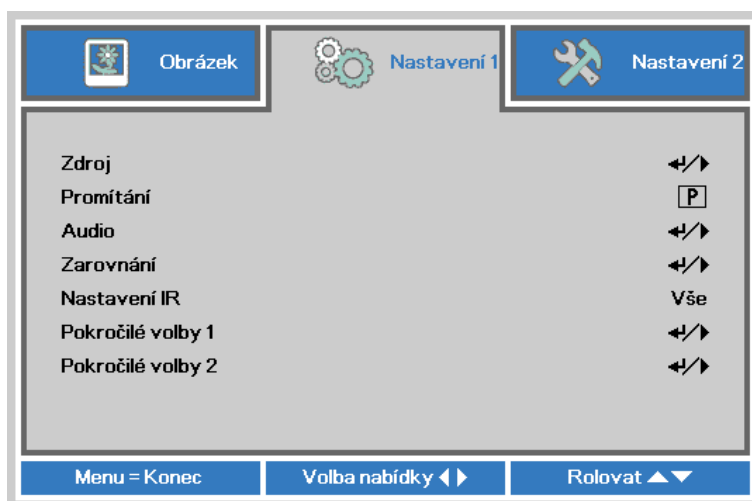

POLOŽKA	POPIS
Zdroj	Stisknutím kurzorových tlačítek ◀▶ vstupte do nabídky Zdroj. Referenční vstup Výběr zdroje (IR / klávesnice).
Promítání	Stisknutím kurzorových tlačítek ◀▶ vstupte a zvolte ze čtyř metod promítání.
Audio	Stisknutím ◀ (Enter) / ▶ přejděte do nabídky Audio. Viz Audio na stránce 31.
Zarovnání	Stisknutím ◀ (Enter) / ▶ přejděte do nabídky Pokročilé volby. Viz Zarovnání na stránce 32.
Nastavení IR	Stisknutím kurzorového tlačítka ◀▶ vstupte a vyberte jiné nastavení IR.
Pokročilé volby 1	Stisknutím ◀ (Enter) / ▶ přejděte do nabídky Pokročilé volby. Viz Funkce Pokročilé 1 na stránce 34.
Pokročilé volby 2	Stisknutím ◀ (Enter) / ▶ přejděte do nabídky Pokročilé volby. Viz Funkce Pokročilé 2 na straně 36.

Audio

Stisknutím tlačítka **Menu** otevřete nabídku **OSD**. Stisknutím tlačítek ◀▶ přejděte na nabídku **Nastavení 1**. Stisknutím tlačítek ▼▲ přejděte na nabídku **Audio** a potom stiskněte tlačítko **Enter** nebo ▶. Stisknutím tlačítka ▼▲ procházejte nahoru a dolů v nabídce **Audio**.

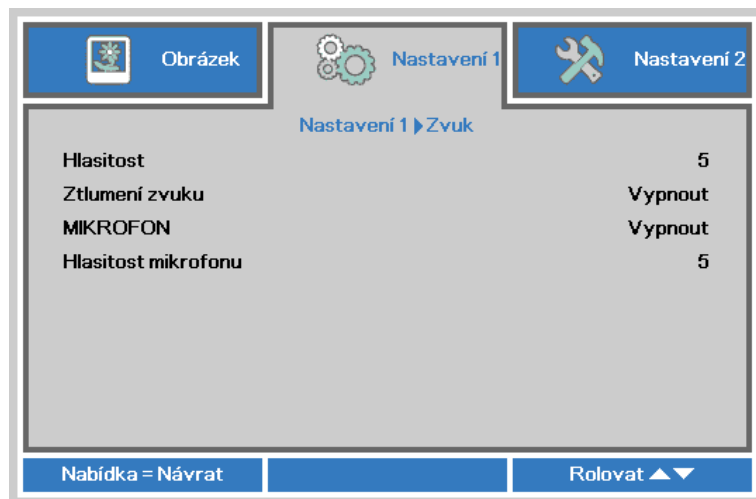

POLOŽKA	POPIS
Hlasitost	Stisknutím kurzorového tlačítka ◀▶ vstupte a upravte hlasitost zvuku.
Ztlumení zvuku	Stisknutím kurzorového tlačítka ◀▶ vstupte a zapněte nebo vypněte reproduktor.
MIKROFON	Stisknutím kurzorového tlačítka ◀▶ vstupte a zapněte nebo vypněte mikrofon.
Hlasitost mikrofonu	Stisknutím kurzorového tlačítka ◀▶ vstupte a upravte hlasitost mikrofonu.

Zarovnání

Stisknutím tlačítka **Menu** otevřete nabídku **OSD**. Stisknutím tlačítek ◀▶ přejděte na nabídku **Nastavení 1**. Stisknutím tlačítek ▼▲ přejděte na nabídku **Zarovnání** a potom stiskněte tlačítko **Enter** nebo ▶. Stisknutím tlačítka ▼▲ procházejte nahoru a dolů v nabídce **Zarovnání**.

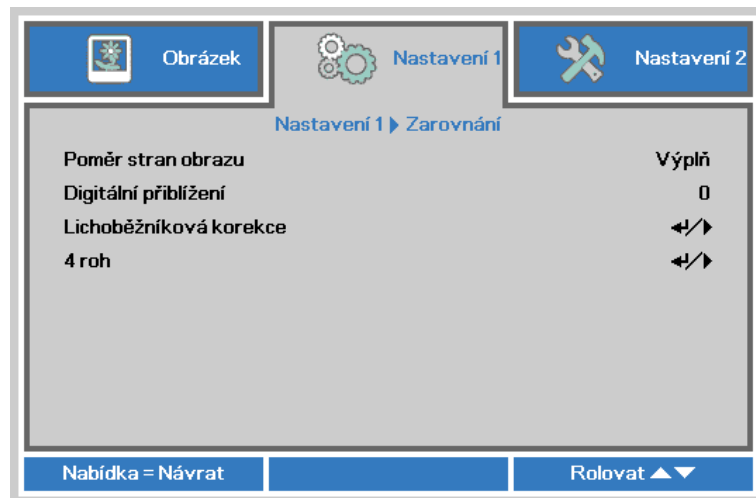

POLOŽKA	POPIS
Poměr stran obrazu	Stisknutím kurzorových tlačítek ◀▶ vstupte a upravte poměr stran obrazu videa.
Digitální přiblížení	Stisknutím kurzorových tlačítek ◀▶ vstupte a upravte nabídku Digitální přiblížení.
Lichoběžníková korekce	Stisknutím ◀ (Enter) / ▶ vstupte do nabídky Lichoběžníková korekce. Viz Lichoběžníková korekce na straně 32.
4 roh	Stisknutím ◀ (Enter) / ▶ vstupte do nabídky 4 roh. Viz 4 roh na straně 33. Poznámka: Není podporováno, když je aktivován režim 3D.

Lichoběžníková korekce

Stisknutím tlačítka **Menu** otevřete nabídku **OSD**. Stisknutím tlačítek ◀▶ přejděte na nabídku **Nastavení 1**. Stisknutím tlačítek ▼▲ přejděte na nabídku **Zarovnání** a potom stiskněte tlačítko **Enter** nebo ▶. Stisknutím ▼▲ přejděte na nabídku **Lichoběžníková korekce** a potom stiskněte **Enter** nebo ▶. Stisknutím tlačítek ▼▲ upravte svislé hodnoty od -30 do 30. Stisknutím tlačítek ◀▶ upravte vodorovné hodnoty od -30 do 30.

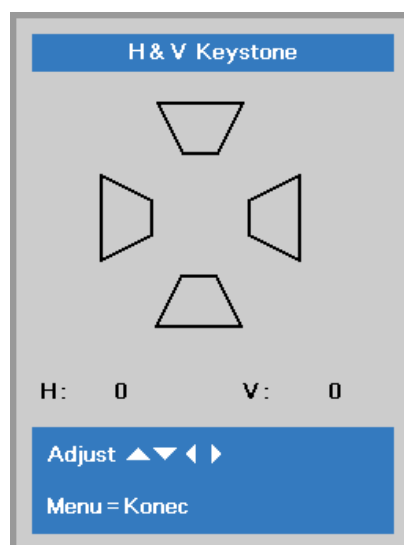

4 roh

Stisknutím tlačítka **Menu** otevřete nabídku **OSD**. Stisknutím tlačítek **◀▶** přejděte na nabídku **Nastavení 1**. Stisknutím tlačítek **▼▲** přejděte na nabídku **Zarovnání** a potom stiskněte tlačítko **Enter** nebo **▶**. Stisknutím tlačítek **▼▲** přejděte na nabídku **4 roh** a potom stiskněte tlačítko **Enter** nebo **▶**.

1. Stisknutím kurzorových tlačítek **▲ / ▼** vyberte některý roh a stiskněte tlačítko **ENTER**.

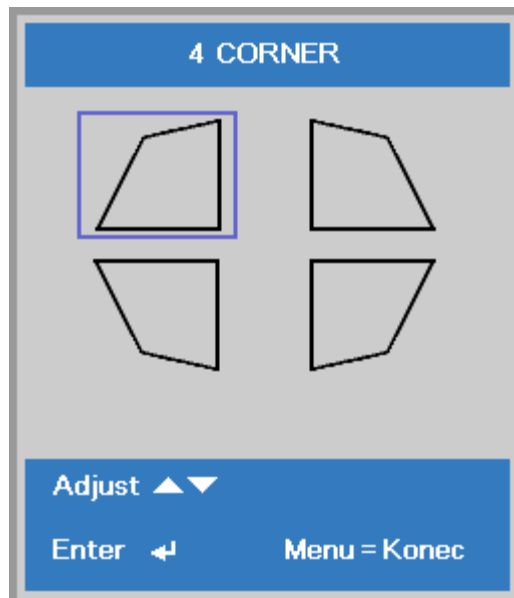

2. Stisknutím kurzorových tlačítek **▲ / ▼** upravte svislý a stisknutím kurzorových tlačítek **◀ / ▶** upravte vodorovný.
3. Stisknutím tlačítka **MENU** uložte a ukončete nastavení.

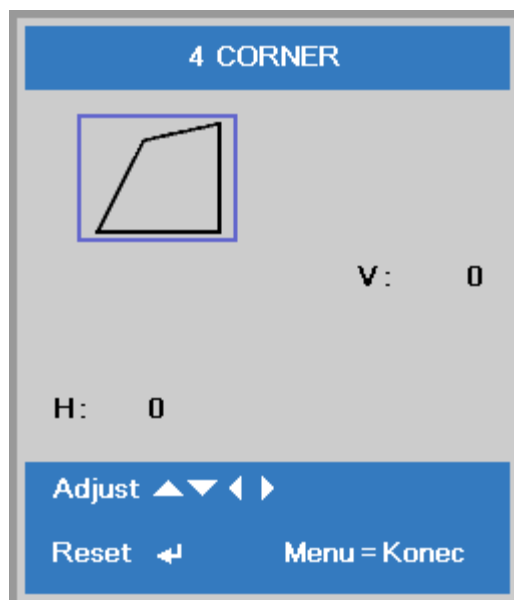

Funkce Pokročilé 1

Stisknutím tlačítka **Menu** otevřete nabídku **OSD**. Stisknutím tlačítek ◀▶ přejděte na nabídku **Nastavení 1**. Stisknutím tlačítek ▲▼ přejděte na nabídku **Pokročilé 1** a potom stiskněte **Enter** nebo ▶. Stisknutím tlačítek ▲▼ procházejte nahoru a dolů v nabídce **Pokročilé 1**. Stisknutím tlačítek ◀▶ vstupte a měňte hodnoty nastavení.

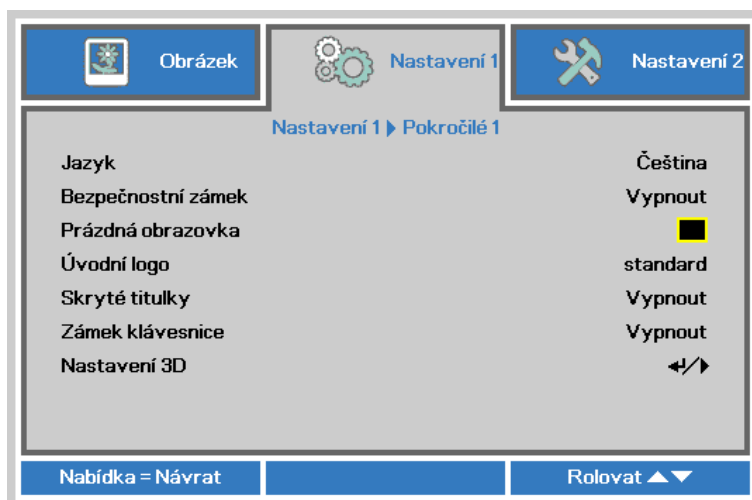

POLOŽKA	POPIS
Jazyk	Stisknutím kurzorového tlačítka ◀▶ vstupte a vyberte jinou lokalizační nabídku.
Bezpečnostní zámek	Stisknutím kurzorového tlačítka ◀▶ vstupte a aktivujte funkci bezpečnostního zámku.
Prázdňá obrazovka	Stisknutím kurzorového tlačítka ◀▶ vstupte a vyberte jinou barvu prázdňá obrazovka.
Úvodní logo	Stisknutím kurzorového tlačítka ◀▶ vstupte a aktivujte nebo deaktivujte úvodní logo.
Skryté titulky	Stisknutím kurzorového tlačítka ◀▶ vstupte a aktivujte nebo deaktivujte funkci Skryté titulky
Zámek klávesnice	Stisknutím kurzorového tlačítka ◀▶ vstupte a aktivujte nebo deaktivujte klávesy, které lze používat na klávesnici. Poznámka: Klávesnici odblokujete, podržíte-li 5 s stisknuté kurzorové tlačítko ▼
Nastavení 3D	Stisknutím ◀ (Enter) / ▶ vstupte do nabídky 3D. Na stránce 35 najdete další informace o Nastavení 3D .

Poznámka:

Chcete-li používat funkci 3D, nejdříve aktivujte funkci *Přehrát film* v nastavení 3D, které se nachází ve vašem zařízení DVD v nabídce disku 3D.

Nastavení 3D



POLOŽKA	POPIS
3D	Stisknutím kurzorového tlačítka ◀▶ vstupte a vyberte jiný režim 3D.
3D sync s inverzí	Stisknutím kurzorového tlačítka ◀▶ vstupte a aktivujte nebo deaktivujte 3D synchronizaci obráceně.
Formát 3D	Stisknutím kurzorového tlačítka ◀▶ vstupte a vyberte jiný Formát 3D.

Poznámka:

1. *Není-li k dispozici odpovídající 3D zdroj, část 3D nabídky OSD je zobrazena šedě. Toto je předvolené nastavení.*
2. *Když je projektor připojen k vhodnému 3D zdroji, lze vybrat položku 3D nabídky OSD.*
3. *Ke sledování 3D obrazu použijte 3D brýle.*
4. *Je zapotřebí 3D obsah z disku DVD 3D nebo ze souboru s 3D médii.*
5. *Je zapotřebí aktivovat zdroj 3D (některé disky DVD s obsahem 3D mohou být vybaveny možností zapnutí-vypnutí 3D).*
6. *Jsou zapotřebí brýle DLP link 3D nebo IR 3D shutter. V případě brýlí IR 3D shutter je třeba nainstalovat do počítače ovladač a připojit vysílač USB.*
7. *Režim 3D nabídky OSD se musí shodovat s typem brýlí (DLP link nebo IR 3D).*
8. *Zapněte napájení brýlí. Brýle jsou obvykle vybaveny vypínačem. Každý typ brýlí má vlastní pokyny pro nastavení. Provedte nastavení podle pokynů, které byly dodány s vašimi brýlemi.*
9. *Pasivní 3D nepodporuje vstup/výstup thru 3D Sync.*

Poznámka:

Vzhledem k tomu, že různé typy brýlí (brýle DLP link nebo IR shutter) mají vlastní pokyny pro nastavení, proveďte nastavení podle návodu.

Funkce Pokročilé 2

Stisknutím tlačítka **Menu** otevřete nabídku **OSD**. Stisknutím tlačítek ◀▶ přejděte na nabídku **Nastavení 1**. Stisknutím tlačítek ▲▼ přejděte na nabídku **Pokročilé 2** a potom stiskněte **Enter** nebo ▶. Stisknutím tlačítek ▲▼ procházejte nahoru a dolů v nabídce **Pokročilé 2**. Stisknutím tlačítek ◀▶ vstupte a měňte hodnoty nastavení.



POLOŽKA	POPIS
Zkušební obrazec	Stisknutím kurzorového tlačítka ◀▶ vstupte a vyberte vnitřní testovací vzorek.
Vodor. posun obrazu	Stisknutím kurzorového tlačítka ◀▶ vstupte a nastavte Vodor. posun obrazu.
Svislý posun obrazu	Stisknutím kurzorového tlačítka ◀▶ vstupte a vyberte Svislý posun obrazu.

Nabídka Nastavení 2

Stisknutím tlačítka **MENU** otevřete nabídku **OSD**. Stisknutím kurzorového tlačítka ◀▶ přejděte na nabídku **Nastavení 2**. Stisknutím kurzorového tlačítka ▲▼ můžete procházet nahoru a dolů nabídku **Nastavení 2**.



POLOŽKA	POPIS
Automatické zjištění zdroje	Stisknutím kurzorového tlačítka ◀▶ vstupte a aktivujte nebo deaktivujte automatické rozpoznávání zdroje.
Vypnutí bez signálu (min.)	Stisknutím kurzorového tlačítka ◀▶ vstupte a nastavte automatické zdroje světla, když není k dispozici žádný signál.
Automatické zapnutí	Stisknutím kurzorového tlačítka ◀▶ vstupte a aktivujte nebo deaktivujte automatické zapnutí, když je k dispozici střídavé napájení.
Světlý režim	Stisknutím kurzorového tlačítka ◀▶ vstupte a vyberte režim světla pro vyšší jas nebo nižší jas pro prodloužení životnosti zdroje světla.
Resetovat vše	Stisknutím tlačítka ◀ (Enter) / ▶ obnovíte výchozí hodnoty všech nastavení.
Stav	Stisknutím tlačítka ◀ (Enter) / ▶ vstupte do nabídky Stav. Na stránce 38 najdete další informace o Stav .
Pokročilé volby 1	Stisknutím ◀ (Enter) / ▶ přejděte do nabídky Pokročilé volby. Viz Funkce Pokročilé 1 na stránce 39.
Pokročilé volby 2	Stisknutím ◀ (Enter) / ▶ přejděte do nabídky Pokročilé volby. Viz Funkce Pokročilé 2 na straně 52.
Vlastní světlo	Stisknutím kurzorového tlačítka ◀▶ v režimu Vlastní světlo vstupte a nastavte stejný jas projektorů. Poznámka: Když je Světlý režim nastaven na Vlastní světlo, je aktivována funkce Vlastní světlo.

Poznámka :

Extrémní ztlumení: 50% úspora napájení zdroje světla při prázdné obrazovce (stiskněte tlačítko BLANK)

Stav

Stisknutím kurzorového tlačítka ▲ ▼ můžete procházet nahoru a dolů nabídku **Nastavení 2**. Vyberte nabídku **Stav** a vstupte stisknutím tlačítka **Enter** nebo ►.



POLOŽKA	POPIS
Aktivní zdroj	Zobrazuje aktivovaný zdroj.
Informace k zobrazení	Zobrazuje informace o rozlišení/videu pro zdroj RGB a informace o barevném standardu pro zdroj videa.
Hodina svícení	Zobrazí se informace o hodinách světla.
Verze softwaru	Zobrazí verzi systémového softwaru.
ID dálkového ovladače	Zobrazí se ID dálkového ovladače
Výrobní číslo	Zobrazí výrobní číslo výrobku.

Funkce Pokročilé 1

Stisknutím tlačítka **Menu** otevřete nabídku **OSD**. Stisknutím tlačítek ◀▶ přejděte na nabídku **Nastavení 2**. Stisknutím tlačítek ▲▼ přejděte na nabídku **Pokročilé 1** a potom stiskněte **Enter** nebo ▶. Stisknutím tlačítek ▲▼ procházejte nahoru a dolů v nabídce **Pokročilé 1**. Stisknutím tlačítek ◀▶ vstupte a měňte hodnoty nastavení.

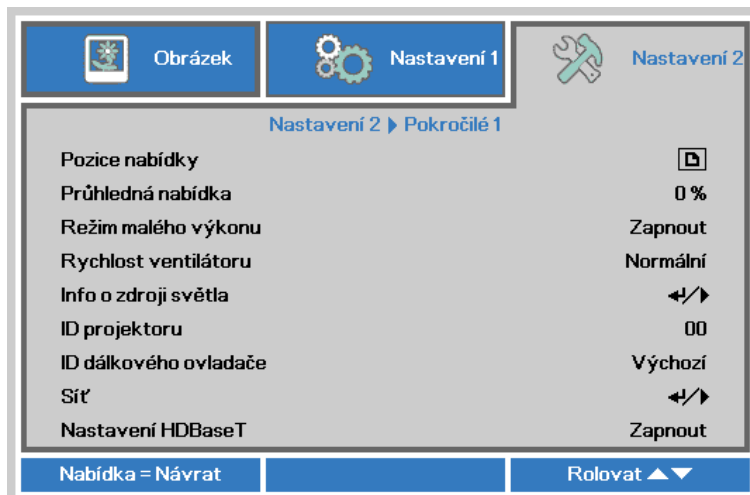

POLOŽKA	POPIS
Pozice nabídky	Stisknutím kurzorového tlačítka ◀▶ vstupte a vyberte jiné umístění nabídky OSD.
Průhledná nabídka	Stisknutím kurzorového tlačítka ◀▶ vstupte a vyberte úroveň průhlednosti pozadí nabídky OSD.
Režim malého výkonu	Stisknutím kurzorového tlačítka ◀▶ vstupte a zapněte režim malého výkonu nebo síťové zapnutí.
Rychlost ventilátoru	Stisknutím kurzorového tlačítka ◀▶ vstupte a přepínejte mezi rychlostmi ventilátoru Normální a Vysoká. Poznámka: Na místech s vysokými teplotami, vysokou vlhkostí nebo ve vysokých nadmořských výškách (výše než 1 500 m) doporučujeme vybrat vysokou rychlost.
Info o zdroji světla	Stisknutím tlačítka ◀ (Enter) / ▶ vstupte do nabídky Informace o světle. Zobrazí se hodiny světla pro každý světly režim.
ID projektoru	Stisknutím kurzorového tlačítka ◀▶ vstupte a upravte dvoučíselné ID projektoru od 00 do 98.
ID dálkového ovladače	Stisknutím kurzorových tlačítek ◀▶ vyberte ID dálkového ovladače, kterému chcete přiřadit aktuální nastavení ID dálkového ovladače.
Síť	Stisknutím ◀ (Enter) / ▶ vstupte do nabídky Síť. Na stránce 41 najdete další informace o Síť .
Nastavení HDBaseT	Stisknutím kurzorového tlačítka ◀▶ vstupte a aktivujte nebo deaktivujte nastavení HDBaseT.

Poznámka:

O funkci „Zapnout síť LAN“, RJ45 bude v tomto režimu podporovat aktivaci v tomto režimu, ale skalár ne.

Poznámka:

1. Dálkový ovladač s výchozím zákaznickým kódem bude k dispozici pro libovolné nastavení ID dálkového ovladače v nabídce OSD.
2. Tlačítko Stav bude k dispozici pro libovolné nastavení ID dálkového ovladače v nabídce OSD.

3. POKUD uživatelé zapomenou aktuální nastavení ID dálkového ovladače, stisknutím tlačítka Stav zobrazíte nabídku OSD INFORMACE, zkontrolujte aktuální nastavení ID dálkového ovladače a potom upravte ID na dálkovém ovladači tak, aby odpovídala nastavení OSD.
4. Po úpravě ID dálkového ovladače v nabídce OSD se hodnota nového ID použije a uloží až po ukončení nabídky OSD.
5. Hodnota nastavení „Výchozí“ znamená ID 0 na dálkovém ovladači.

Poznámka:

1. Aktivujte funkci **Ovládání HDBaseT**, když chcete používat HDBaseT TX. (Odeberte funkce ovládání RS232 a RJ45/LAN z projektoru do HDBaseT TX box.) Viz tabulka funkcí ovládání HDBaseT.
2. Když je aktivováno HDBaseT, **Režim malého výkonu** bude automaticky nastaven na **Zapnuto z HDBaseT**.
3. **Ovládání HDBaseT** je deaktivováno, když je přerušen signál HDBaseT TX box.

Tabulka funkcí ovládání HDBaseT

Řídicí strana	Funkce	Režim projektoru			Poznámka
		Režim malého výkonu zap.(<0,5 W)	Režim malého výkonu Zapnout síť LAN(<3 W)	Aktivovat ovládání HDBaseT Režim malého výkonu Zapnuto z HDBaseT(<6 W)	
Projektor	Přední-IR(bezdrát)	O	O	O(Lze deaktivovat v nabídce OSD)	
	Zadní-IR(bezdrát)	O	O	O(Lze deaktivovat v nabídce OSD)	
	RS-232	O	O	X	
	RJ45/LAN	X	O	X	
	Kabelový dálkový ovladač	O	O	O	
HDBaseT TX Box	HDBT-IR(bezdrát)	X	X	O	
	RS-232	X	X	O	
	RJ45/LAN	X	X	O	
	Kabelový dálkový ovladač	X	X	O	Uživatel může připojit k HDBaseT TX kabelový dálkový ovladač.

O : Aktivovat X : Deaktivovat

Síť



POLOŽKA	POPIS
Stav sítě	Zobrazuje stav síťového připojení.
DHCP	Stisknutím ◀▶ zapnete nebo vypnete DHCP. Poznámka: Jestliže DHCP vypnete, vyplňte pole Adresa IP, Masku podsítě, Brána a DNS.
Adresa IP	Je-li DHCP vypnuto, zadejte platnou adresu IP.
Maska podsítě	Je-li DHCP vypnuto, zadejte platnou Masku podsítě.
Brána	Je-li DHCP vypnuto, zadejte platnou adresu brány.
DNS	Je-li DHCP vypnuto, zadejte platný název DNS.
Použít	Stisknutím ◀ (Enter) / ▶ potvrďte nastavení.

LAN_RJ45

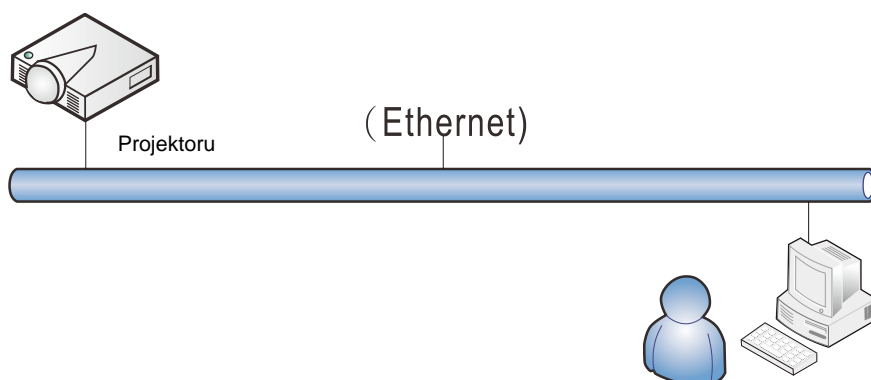

Funkce terminálu drátové místní sítě LAN

Rovněž je možné dálkové ovládání a sledování projektoru z počítače (nebo notebooku) prostřednictvím drátové místní sítě LAN. Kompatibilita s ovládacími skřínkami Crestron / AMX (vyhledání zařízení) / Extron umožňuje společnou správu projektoru v síti a také správu prostřednictvím ovládacího panelu na obrazovce prohlížeče v počítači (nebo notebooku).

- ★ Crestron je registrovaná ochranná známka společnosti Crestron Electronics, Inc. v USA.
- ★ Extron je registrovaná ochranná známka společnosti Extron Electronics, Inc. v USA.
- ★ AMX je registrovaná ochranná známka společnosti AMX LLC v USA.
- ★ Společnost PJLink podala přihlášku ochranné známky a loga v Japonsku, USA a dalších zemích prostřednictvím JBMIA.

Podporovaná externí zařízení

Tento projektor podporuje specifikované příkazy ovladače Crestron Electronics a souvisejícího softwaru (například RoomView ©).

<http://www.crestron.com/>

Tento projektor podporuje AMX (vyhledání zařízení).

<http://www.amx.com/>

Tento projektor podporuje referenční zařízení Extron.

<http://www.extron.com/>

Tento projektor podporuje všechny příkazy PJLink Class1 (verze 1.00).

<http://pjlink.jbmia.or.jp/english/>

Další podrobné informace o různých typech externích zařízení, která lze připojit k portu LAN/RJ45 a dálkovém ovládání projektoru a také o souvisejících ovládacích příkazech podporujících jednotlivá externí zařízení vám poskytne přímo technická podpora.

LAN RJ45

1. Připojte kabel RJ45 k portům RJ45 projektoru a počítače (notebooku).

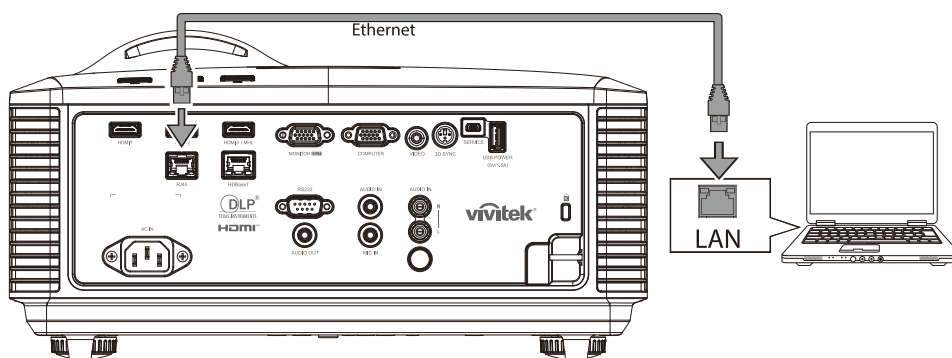

2. V počítači (notebooku) vyberte **Start** → **Ovládací panely** → **Síť a internet**.

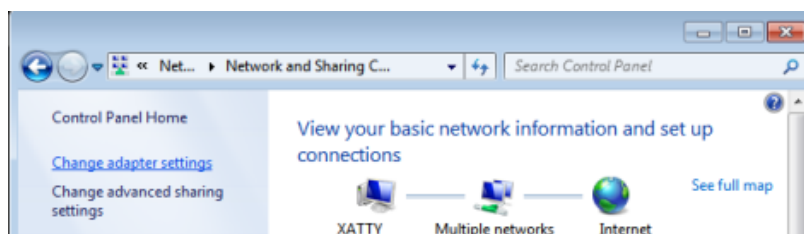
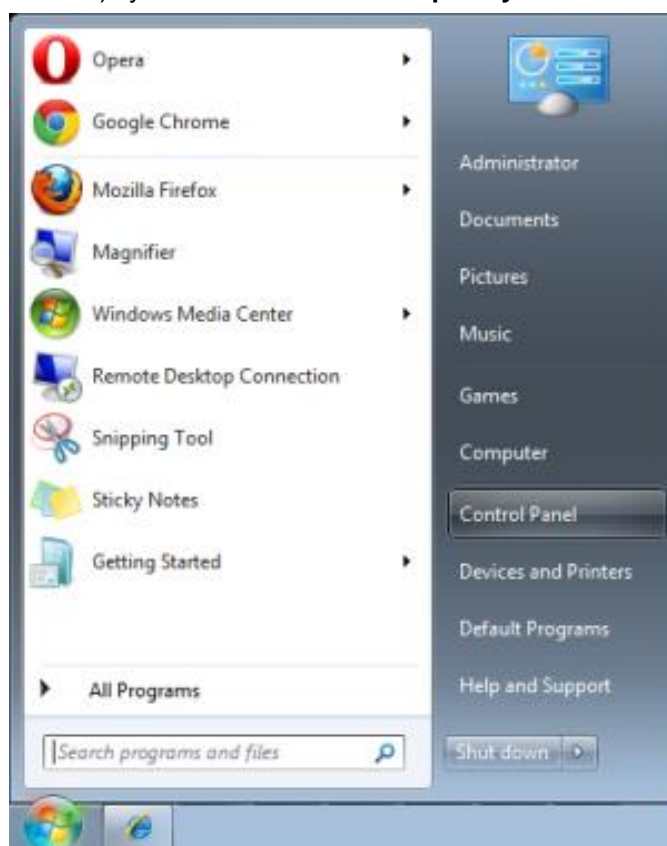

3. Klepněte pravým tlačítkem myši na položku **Připojení k místní síti** a vyberte položku **Vlastnosti**.

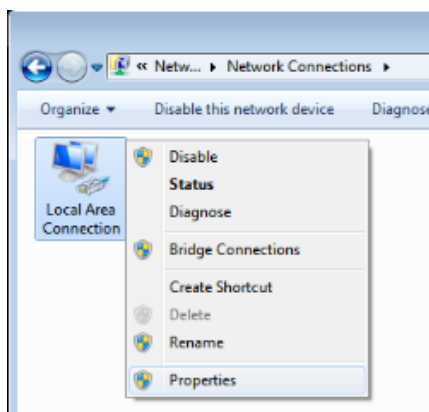

4. V okně **Vlastnosti** vyberte kartu **Sítě** a vyberte **Protokol sítě Internet (TCP/IP)**.
5. Klepněte na možnost **Vlastnosti**.

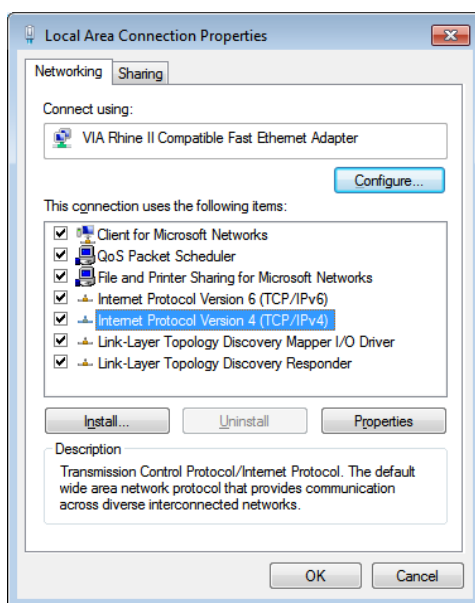

6. Klepněte na **Použít následující adresu IP**, zadejte adresu IP a masku podsítě a potom klikněte na **OK**.

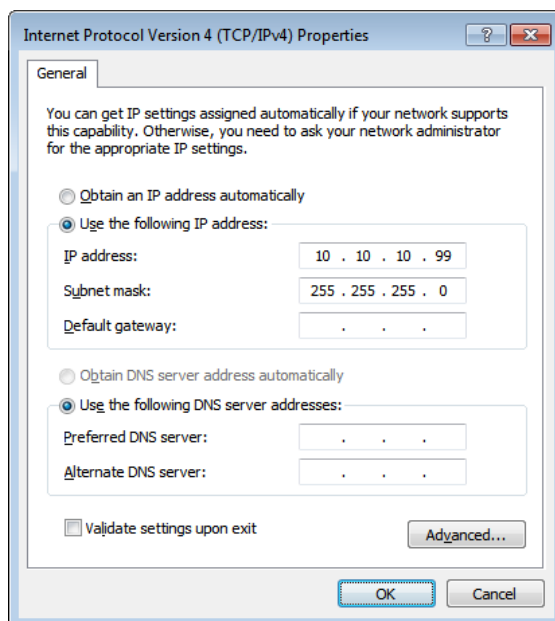

7. Stiskněte tlačítko **Menu** na projektoru.
8. Vyberte **Nastavení2** → **Pokročilé1** → **Sít**
9. V části **Sít** zadejte následující údaje:
 - ▶ DHCP: Vypnuto
 - ▶ Adresa IP: 10.10.10.10
 - ▶ Maska podsítě: 255.255.255.0
 - ▶ Brána: 0.0.0.0
 - ▶ Server DNS: 0.0.0.0
10. Stisknutím **←** (Enter) / **▶** potvrďte nastavení.
Spustěte webový prohlížeč (například Microsoft Internet Explorer s přehrávačem Adobe Flash Player 9.0 nebo vyšším).

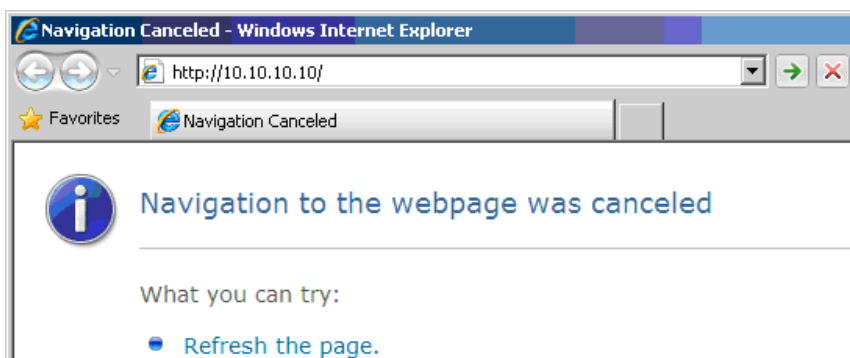

11. Do adresního řádku zadejte následující adresu IP: 10.10.10.10.
12. Stiskněte **←** (Enter) / **▶**.

Projektor je nastaven pro vzdálenou správu. Funkce LAN/RJ45 je zobrazena následujícím způsobem.

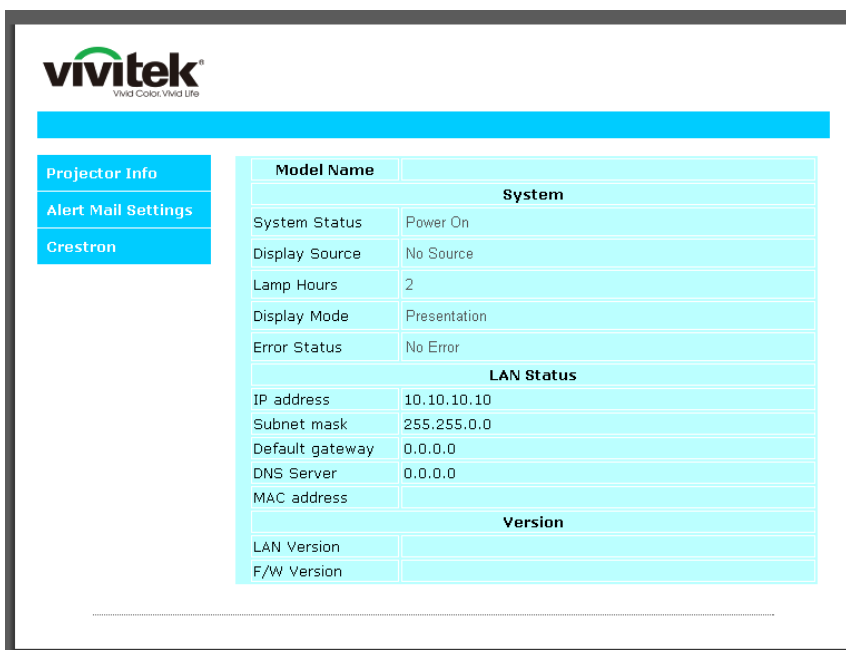



CRESTRON Expansion Options

Crestron Control	Projector	User Password
IP Address <input type="text"/>	Projector Name <input type="text" value="PJ01"/>	<input type="checkbox"/> Usr Enabled
IP ID <input type="text"/>	Location <input type="text" value="RM01"/>	Password <input type="text"/>
Control Port <input type="text"/>	Assigned To <input type="text" value="Sir"/>	Confirmed <input type="text"/>
<input type="button" value="Control Set"/>	<input type="button" value="Set"/>	<input type="button" value="Usr Set"/>
	Network Config <input type="checkbox"/> DHCP Enabled	Admin Password
	IP Address <input type="text" value="10.10.10.10"/>	<input type="checkbox"/> Adm Enabled
	Subnet Mask <input type="text" value="255.255.255.0"/>	Password <input type="text"/>
	Default Gateway <input type="text" value="0.0.0.0"/>	Confirmed <input type="text"/>
	DNS Server <input type="text" value="0.0.0.0"/>	<input type="button" value="Adm Set"/>
	<input type="button" value="Net Set"/>	
	<input type="button" value="Tools Exit"/>	

KATEGORIE	POLOŽKA	DĚLKA ZADÁNÍ
Ovládání Crestron	Adresa IP	15
	IP ID	3
	Port	5
Projektor	Název projektoru	10
	Umístění	10
	Přiřazeno k	10
Konfigurace sítě	DHCP (aktivováno)	(Není k dispozici)
	Adresa IP	15
	Maska podsítě	15
	Výchozí brána	15
	Server DNS	15
Uživatelské heslo	Aktivováno	(Není k dispozici)
	Nové heslo	10
	Potvrdit	10
Heslo správce	Aktivováno	(Není k dispozici)
	Nové heslo	10
	Potvrdit	10

Další informace najdete na <http://www.crestron.com>.

Příprava upozornění e-mailem

1. Zkontrolujte, zda uživatel může přistupovat k domovské stránce funkce LAN RJ45 prostřednictvím webového prohlížeče (například Microsoft Internet Explorer v6.01/v8.0).
2. Na domovské stránce LAN/RJ45 klikněte na **Nastavení upozornění e-mailem**.

Model Name	
System	
System Status	Power On
Display Source	No Source
Lamp Hours	2
Display Mode	Presentation
Error Status	No Error
LAN Status	
IP address	10.10.10.10
Subnet mask	255.255.0.0
Default gateway	0.0.0.0
DNS Server	0.0.0.0
MAC address	
Version	
LAN Version	
F/W Version	

3. Ve výchozí konfiguraci jsou tato zadávací pole v části **Nastavení upozornění e-mailem** prázdné.

Send E-Mail

Enter the appropriate settings in the fields below:
(Your SMTP server may not require a user name or password.)

SMTP Server: Port:

User Name:

Password:

From:

To:

CC:

E-mail Alert Options:

Fan lock : Over_Heat:

Case Open: Lamp Fail:

Lamp Hours Over: Filter Hours Over:

Weekly Report:

4. Pro odesílání e-mailu s upozorněním zadejte následující údaje:

Pole **SMTP** je poštovní server pro odesílání elektronické pošty (protokol SMTP). Toto pole je povinné.

Pole **Komu** je e-mailová adresa příjemce (například správce projektoru). Toto pole je povinné.

Pole **Kopie** slouží k odeslání kopie upozornění na určenou e-mailovou adresu. Toto pole je volitelné (například asistent správce projektoru).

Pole **Od** je e-mailová adresa odesílatele (například správce projektoru). Toto pole je povinné.

Zaškrtnutím požadovaných políček vyberte podmínky upozornění.

vivitek
Vivid Color. Vivid Life.

Projector Info
Alert Mail Settings
Crestron

Send E-Mail

Enter the appropriate settings in the fields below:
(Your SMTP server may not require a user name or password.)

SMTP Server: **Port:**

User Name:

Password:

From:

To:

CC:

E-mail Alert Options:

Fan lock : **Over_Heat:**

Case Open: **Lamp Fail:**

Lamp Hours Over: **Filter Hours Over:**

Weekly Report:

Poznámka: Vyplňte všechna pole podle určení. Uživatel může kliknutím na tlačítko **Odeslat testovací e-mail** otestovat správnost nastavení. Pro úspěšné odeslání upozornění e-mailem musíte vybrat podmínky upozornění a zadat správnou e-mailovou adresu.

Funkce RS232 by Telnet

Kromě toho, že je projektor připojen k rozhraní RS232 prostřednictvím komunikace „Hyper-Terminal“ s vyhrazeným ovládáním příkazy RS232, existuje alternativní způsob ovládání příkazy RS232 tzv. „RS232 by TELNET“ pro rozhraní LAN/RJ45.

Stručná příručka pro „RS232 prostřednictvím funkce TELNET“

Vyhledejte a získajte adresu IP v nabídce OSD projektoru.

Zkontrolujte, zda přenosný/stolní počítač může přistupovat k webové stránce projektoru.

Pokud bude funkce „TELNET“ odfiltrovávána notebookem/PC, zkontrolujte, zda je vypnuto nastavení „Brána firewall systému Windows“.

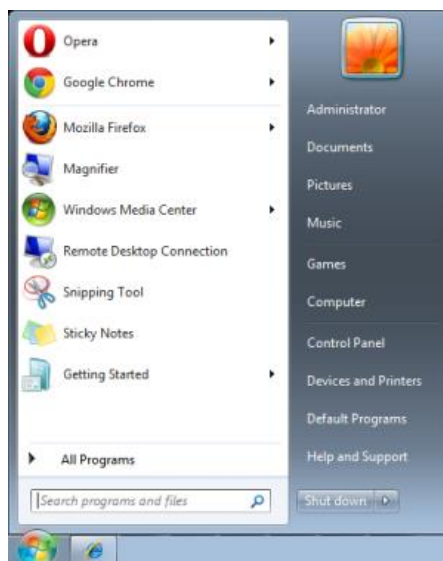

Start => All Programs (Programy) => Accessories (Příslušenství) => Command Prompt (Příkazový řádek)

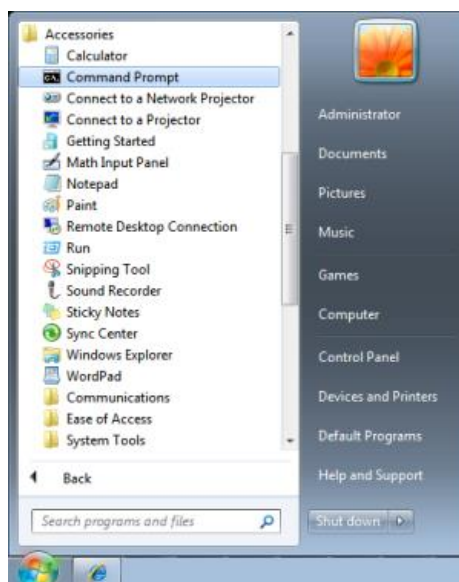

Zadejte příkaz v následujícím formátu:

telnet ttt.xxx.yyy.zzz 23 (stisknuta klávesa „Enter“)

(ttt.xxx.yyy.zzz: Adresa IP projektoru)

Pokud je připraveno připojení Telnet a pokud uživatel může zadávat příkazy RS232, po stisknutí klávesy „Vstoupit“ bude příkaz RS232 funkční.

Jak aktivovat funkci TELNET v operačním systému Windows 7 / 8 / 10

Výchozí instalace operačního systému Windows neobsahuje funkci „TELNET“. Nicméně koncový uživatel může tuto funkci využívat aktivací funkce „Turn Windows features On or Off (Zapnout nebo vypnout funkce systému Windows)“.

Přejděte na část „Ovládací panely“ v operačním systému Windows



Otevřete část „Programy“

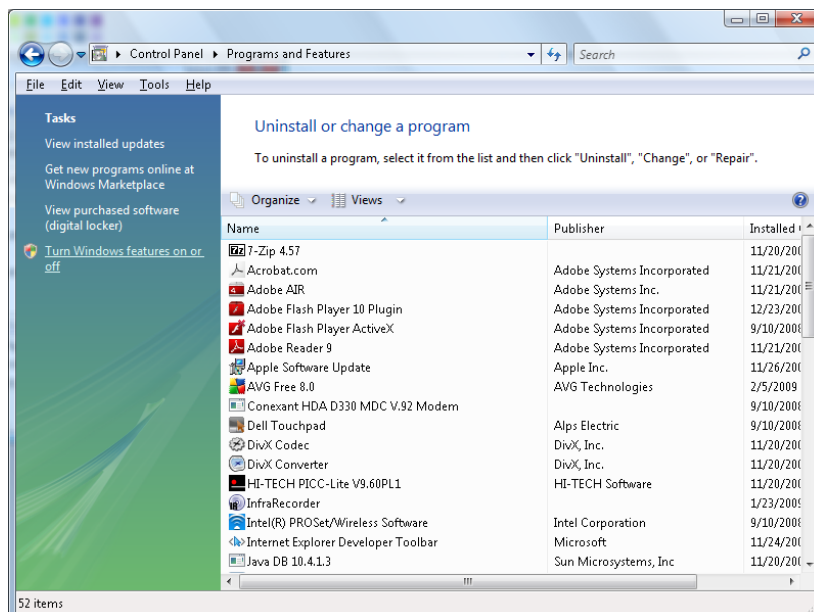

Výběrem otevřete položku „Turn Windows features on or off (Zapnout nebo vypnout funkce systému Windows)“

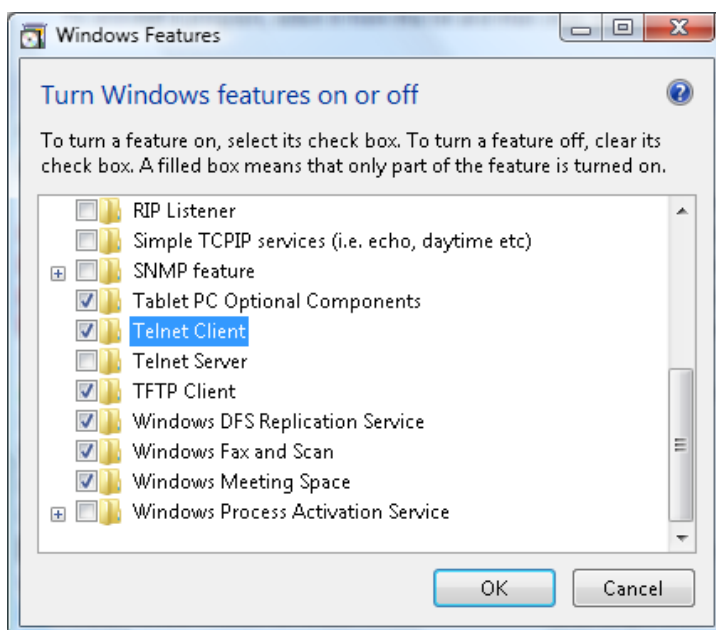

Zaškrtněte položku „Telnet Client(Klient Telnet)“ a potom stiskněte tlačítko „OK“.

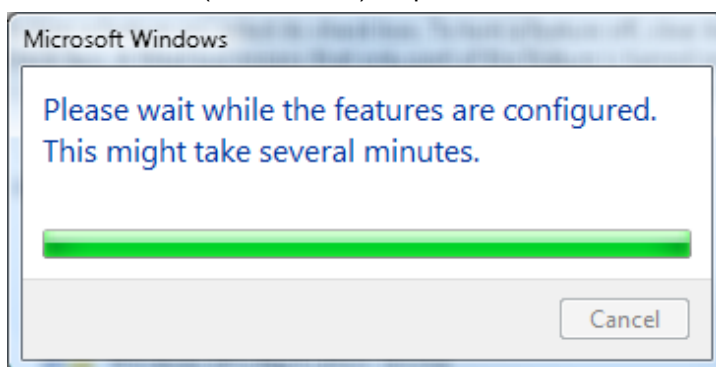

Přehled specifikací „RS232 prostřednictvím funkce TELNET“ :

1. Telnet: TCP
2. Port Telnet: 23
(podrobnosti vám poskytne servisní zástupce nebo technická podpora)
3. Nástroj Telnet: Windows „TELNET.exe“ (režim konzole)
4. Normální odpojení ovládání RS232-by-Telnet: Ukončete nástroj Windows Telnet bezprostředně poté, co je připraveno připojení TELNET
5. Omezení 1 pro ovládání Telnet: k dispozici je méně než 50 bajtů pro následné zatížení sítě aplikací ovládání Telnet.
Omezení 2 pro ovládání Telnet: k dispozici je méně než 26 bajtů pro jeden kompletní příkaz RS232 pro ovládání Telnet.
Omezení 3 pro ovládání Telnet: Minimální zpoždění dalšího příkazu RS232 musí být více než 200 (ms).
(* , V integrovaném nástroji „TELNET.exe“ operačního systému Windows bude mít stisknutí klávesy „Enter“ kód „Návrat vozíku“ a „Nový řádek“.)

Funkce Pokročilé 2

Stisknutím tlačítka **Menu** otevřete nabídku **OSD**. Stisknutím tlačítek ◀▶ přejděte na nabídku **Nastavení 2**. Stisknutím tlačítek ▲▼ přejděte na nabídku **Pokročilé 2** a potom stiskněte **Enter** nebo ▶. Stisknutím tlačítek ▲▼ procházejte nahoru a dolů v nabídce **Pokročilé 2**. Stisknutím tlačítek ◀▶ vstupte a měňte hodnoty nastavení.

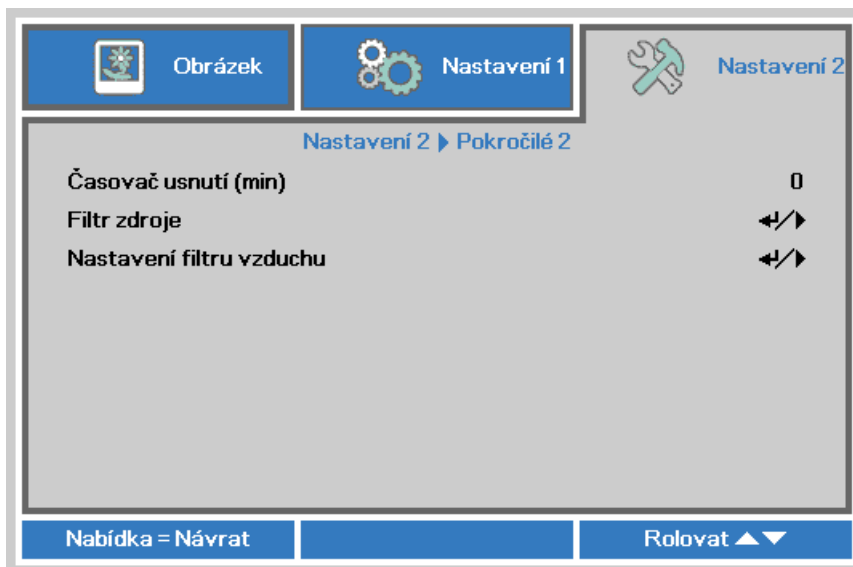

POLOŽKA	POPIS
Časovač usnutí (min.)	Stisknutím kurzorového tlačítka ◀▶ nastavte Časovač usnutí. Po vypršení nastaveného časového intervalu se projektor automaticky vypne.
Filtr zdroje	Stisknutím tlačítka ◀ Enter/ ▶ vstupte do nabídky Filtr zdroje. Na stránce 53 najdete další informace o Filtr zdroje .
Nastavení filtru vzduchu	Stisknutím tlačítka ◀ Enter/ ▶ vstupte do nabídky Nastavení filtru vzduchu. Na stránce 54 najdete další informace o Nastavení filtru vzduchu .

Filtr zdroje

Stisknutím tlačítka **ENTER** vstupte do podnabídky **Filtr zdroje**.



POLOŽKA	POPIS
HDMI1	Stisknutím kurzorového tlačítka ◀▶ vstupte a aktivujte nebo deaktivujte zdroj HDMI1.
HDMI2	Stisknutím kurzorového tlačítka ◀▶ vstupte a aktivujte nebo deaktivujte zdroj HDMI2.
HDMI3/MHL	Stisknutím kurzorového tlačítka ◀▶ vstupte a aktivujte nebo deaktivujte zdroj kompatibilní s HDMI/MHL.
VGA	Stisknutím kurzorového tlačítka ◀▶ vstupte a aktivujte nebo deaktivujte zdroj VGA.
Kompozitní video	Stisknutím kurzorového tlačítka ◀▶ vstupte a aktivujte nebo deaktivujte zdroj Kompozitní video.
HDBaseT	Stisknutím kurzorového tlačítka ◀▶ vstupte a aktivujte nebo deaktivujte zdroj HDBaseT.

Nastavení filtru vzduchu

Stisknutím tlačítka **ENTER** vstupte do podnabídky **Filtr zdroje**.

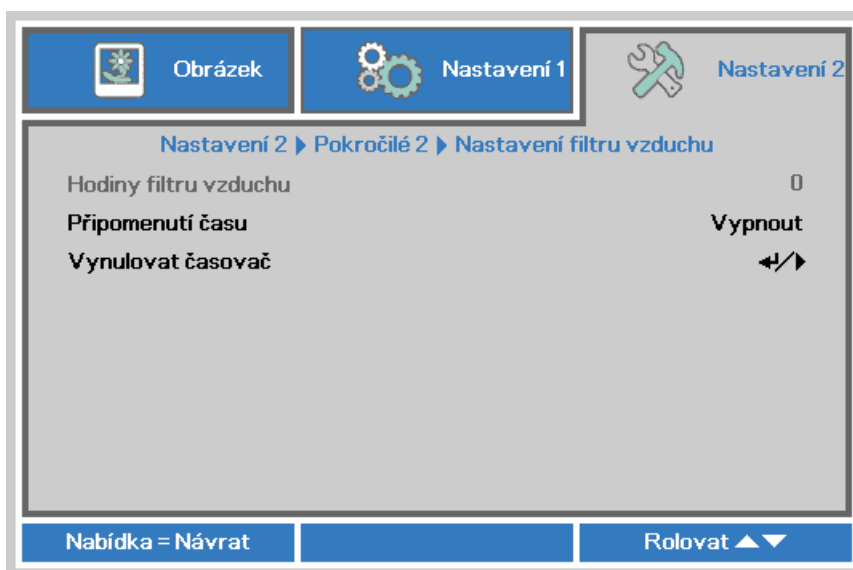

POLOŽKA	POPIS
Hodiny filtru vzduchu	Zobrazuje hodiny fitru vzduchu.
Připomenutí času	Stisknutím kurzorového tlačítka ◀▶ vstupte a vyberte možnost Připomenutí časovače.
Vynulovat časovač	Stisknutím ◀ (Enter) / ▶ potvrďte nastavení

ÚDRŽBA A ZABEZPEČENÍ

čištění vzduchového filtru

Vzduchový filtr zabraňuje shromažďování prachu na povrchu optických prvků uvnitř projektoru. Pokud je filtr znečištěný nebo ucpaný, projektor se může přehřívat nebo se může zhoršit kvalita promítaného obrazu.

1. Vypněte projektor a odpojte napájecí kabel od elektrické zásuvky.
2. Čištění filtru vysavačem.

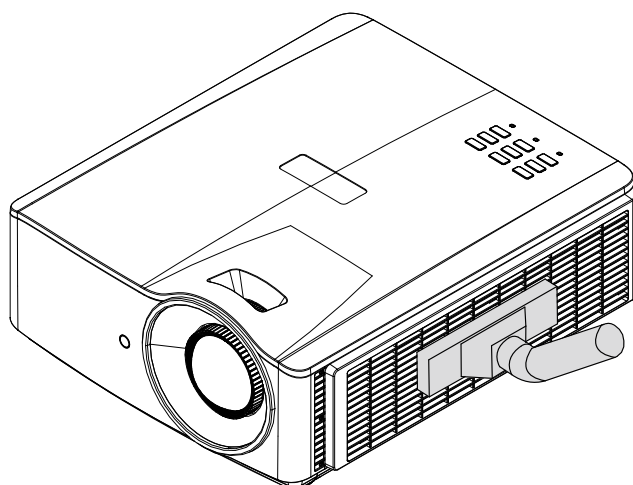

Pozor:

Doporučujeme nepoužívat projektor v prašném nebo zakouřeném prostředí, které by mohlo způsobit zhoršenou kvalitu obrazu.

Pokud se filtr natolik znečištěný, že jej nelze vyčistit, použijte nový filtr.

Poznámka:

Pro přístup k filtru doporučujeme použít žebřík. Nesnímejte projektor z nástěnného držáku.

Výměna filtru

1. Vypněte projektor a odpojte napájecí kabel od elektrické zásuvky.

Odstraňte prach z projektoru a z okolí větracích otvorů.

Sejměte z projektoru modul filtru.

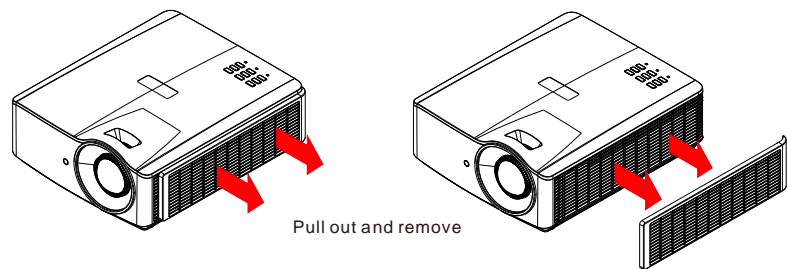

2. Zvedněte filtr z krytu filtru.

Vložte do krytu nový filtr.

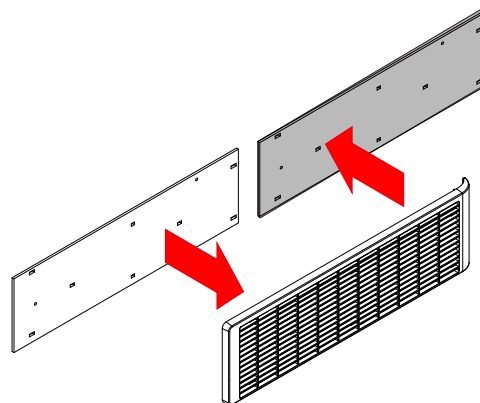

3. Nasaďte kryt filtru zpět na projektor.

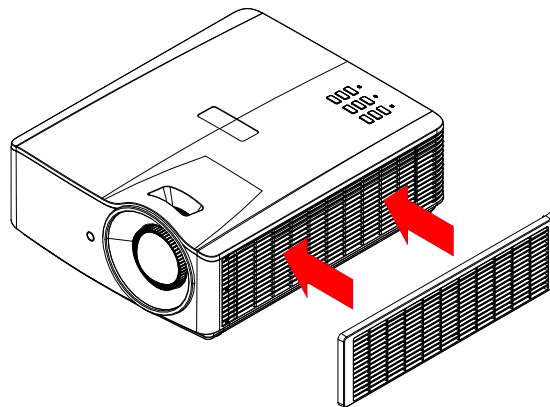

4. Po výměně vzduchového filtru zapněte projektor a vynulujte časovač vzduchového filtru. Vynulování časovače vzduchového filtru: Stiskněte tlačítko **MENU** > vyberte možnost **Nastavení 2** >> **Pokročilé 2** >>> **Nastavení filtru vzduchu** a vyberte možnost **Vynulovat časovač**. Stisknutím **↵** (Enter) / **▶** vynulujte časovač.



Varování:

Filtr neperte ve vodě ani jiné tekutině.



Důležité:

Indikátor LED filtru svítí, když je aktivní čas servisu filtru. Pokud je filtr prasklý, použijte nový.

Čištění projektoru

Zbavení projektoru prachu a špíny pomůže zajistit bezporuchový provoz.



Varování:

1. Před čištěním nechte projektor nejméně 30 minut vypnutý a odpojený od elektrické sítě. V opačném případě může dojít k vážnému popálení.
2. K čištění používejte pouze navlhčenou utěrku. Zabraňte vniknutí vody do projektoru větracími otvory.
3. Pokud do přístroje vniklo při čištění i sebemenší množství vody, před použitím nechejte přístroj několik hodin odpojený od sítě v dobře větrané místnosti.
4. Pokud do přístroje vniklo při čištění větší množství vody, projektor nechejte opravit.

Čištění objektivu

Speciální prostředky na čištění objektivu můžete zakoupit téměř ve všech prodejnách fotografických přístrojů. Při čištění objektivu projektoru postupujte podle následujících pokynů.

1. Na měkkou utěrku nakapte malé množství prostředku určeného k čištění optiky objektivů. (Prostředek nenanášejte přímo na objektiv.)
2. Kruhovými pohyby jemně objektiv otřete.



Upozornění:

1. Nepoužívejte abrazivní čističe nebo rozpouštědla.
2. Aby se zabránilo změně zabarvení nebo vyblednutí, zabraňte kontaktu čistícího prostředku se skříní projektoru.

Čištění skříně

Při čištění skříně projektoru postupujte podle následujících pokynů.

1. Prach setřete navlhčenou utěrkou.
2. Skřín projektoru otřete utěrkou navlhčenou teplou vodou s přídavkem jemného saponátu (stejný jako při mytí nádobí).
3. Utěrku řádně vymáchejte a skřín znovu otřete.



Upozornění:

Nepoužívejte abrazivní čistící prostředky na bázi alkoholu, které mohou způsobit změnu barvy nebo vyblednutí krytu.

Používání fyzického zámku

Používání bezpečnostního otvoru Kensington

Chcete-li projektor zabezpečit, připevněte jej k pevnému předmětu pomocí štěrbinu a bezpečnostního kabelu Kensington.

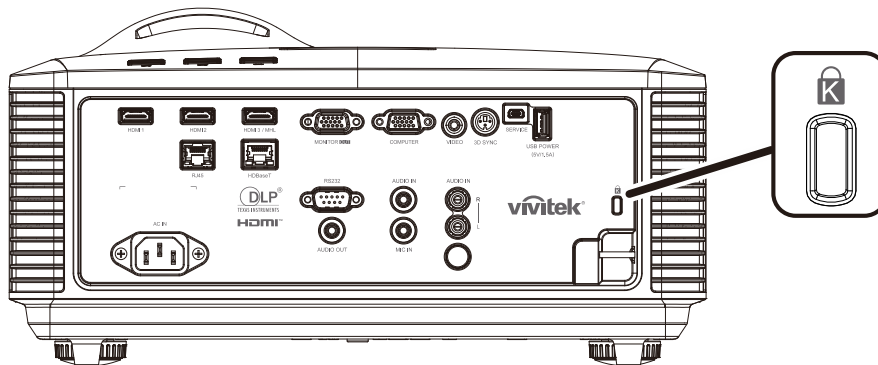

Poznámka:

Podrobné informace o zakoupení vhodného bezpečnostního kabelu Kensington vám poskytne prodejce.

Bezpečnostní zámek odpovídá systému MicroSaver Security System společnosti Kensington. Veškeré připomínky zasílejte na adresu: Kensington, 2853 Campus Drive, San Mateo, CA 94403, USA Tel: 800-535-4242, <http://www.Kensington.com>.

Používání bezpečnostního panelu

Kromě funkce ochrany heslem a zámku Kensington pomáhá bezpečnostní panel chránit projektor před neoprávněným používáním.

Viz následující obrázek.

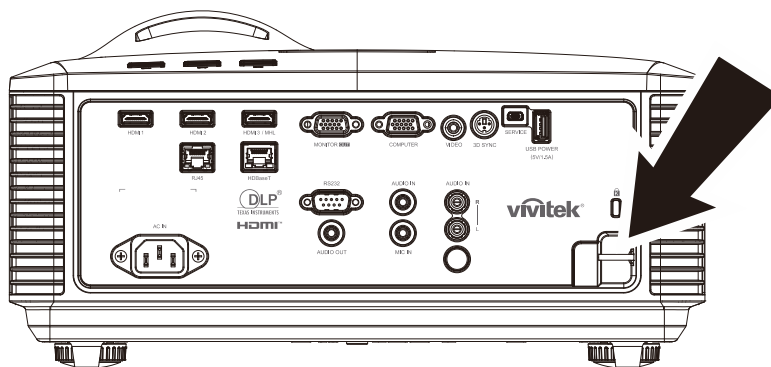

ODSTRAŇOVÁNÍ PROBLÉMŮ

Běžné problémy a jejich řešení

V této části jsou uvedeny tipy na odstraňování problémů, se kterými se můžete při používání projektoru setkat. Pokud problém nelze vyřešit, požádejte o pomoc prodejce.

Po dlouhé době strávené hledáním bývá často nalezena tak prostá příčina, jako uvolněné spojení. Než přejdete k řešením konkrétních problémů, zkontrolujte následující.

- *Za použití jiného elektrického spotřebiče ověřte, zda elektrická zásuvka funguje.*
- *Zkontrolujte, zda je projektor zapnutý.*
- *Zkontrolujte, zda jsou všechny spoje řádně zapojeny.*
- *Zkontrolujte, zda je připojené zařízení zapnuté.*
- *Zkontrolujte, zda se připojený počítač nenachází v režimu spánku.*
- *Zkontrolujte, zda je připojený notebook nakonfigurován pro externí zobrazovací zařízení. (To se obvykle provádí stisknutím kombinace klávesy Fn notebooku.)*

Tipy pro odstraňování problémů

V každé části věnované specifickému problému vyzkoušejte kroky v doporučeném pořadí. To vám může pomoci rychleji vyřešit problém.

Pokuste se vystopovat problém a vyhnout se výměně nezávadných dílů.

Například pokud vyměníte baterie a problém zůstává, vložte zpět původní baterie a přejděte na další krok.

Zapisujte si kroky, které jste provedli během odstraňování problému: Tato informace může být užitečná, když budete volat technickou podporu nebo když budete přístroj předávat servisnímu pracovníkovi.

Chybové zprávy LED

ZPRÁVY CHYBOVÝCH KÓDŮ	INDIKÁTOR LED NAPÁJENÍ	INDIKÁTOR LED SVĚTLA	INDIKÁTOR LED TEPLoty
Zdroj světla je připraven	SVÍTÍ	NESVÍTÍ	NESVÍTÍ
Spustit	Bliká	NESVÍTÍ	NESVÍTÍ
Chlazení	Bliká	NESVÍTÍ	NESVÍTÍ
Přehřívání T1	NESVÍTÍ	1 bliknutí	SVÍTÍ
Přehřívání T2	NESVÍTÍ	2 bliknutí	SVÍTÍ
Přehřívání T3	NESVÍTÍ	3 bliknutí	SVÍTÍ
Přehřívání T4	NESVÍTÍ	4 bliknutí	SVÍTÍ
Přehřívání T5	NESVÍTÍ	5 bliknutí	SVÍTÍ
Chyba prasknutí tepelného snímače	4 bliknutí	NESVÍTÍ	NESVÍTÍ
Chyba zdroje světla	5 bliknutí	NESVÍTÍ	NESVÍTÍ
Chyba FAN1	6 bliknutí	1 bliknutí	NESVÍTÍ
Chyba FAN2	6 bliknutí	2 bliknutí	NESVÍTÍ
Chyba FAN3	6 bliknutí	3 bliknutí	NESVÍTÍ
Chyba FAN4	6 bliknutí	4 bliknutí	NESVÍTÍ
Chyba FAN5	6 bliknutí	5 bliknutí	NESVÍTÍ
Chyba FAN6	6 bliknutí	6 bliknutí	NESVÍTÍ
Chyba FAN7	6 bliknutí	7 bliknutí	NESVÍTÍ
Chyba FAN8	6 bliknutí	8 bliknutí	NESVÍTÍ
Chyba FAN9	6 bliknutí	9 bliknutí	NESVÍTÍ
Chyba FAN10	6 bliknutí	10 bliknutí	NESVÍTÍ
1W MCU detekuje, že nastavení měřítka přestalo fungovat	2 bliknutí	NESVÍTÍ	NESVÍTÍ
Otevřená skříň	7 bliknutí	NESVÍTÍ	NESVÍTÍ
Objektiv je otevřený	7 bliknutí	1 bliknutí	NESVÍTÍ
Chyba DMD	8 bliknutí	NESVÍTÍ	NESVÍTÍ
Chyba barevného spektra	9 bliknutí	NESVÍTÍ	NESVÍTÍ
Chyba fosforového kola	9 bliknutí	1 bliknutí	NESVÍTÍ

V případě chyby odpojte kabel střídavého napájení a před opakovaným spuštěním projektoru počkejte (1) minutu. Pokud indikátory LED napájení a zdroje světla stále blikají nebo pokud indikátor LED přehřívání svítí, kontaktujte servisní středisko.

Problémy s obrazem

Problém: Na projekční ploše se neobjeví žádný obraz

1. Ověřte nastavení v notebooku nebo ve stolním počítači.
2. Vypněte veškeré vybavení a znovu jej zapněte ve správném pořadí.

Problém: Obraz je rozmazaný

1. Upravte **Zaostření** na projektoru.
2. Stiskněte tlačítko **Auto** na dálkovém ovladači nebo na projektoru.
3. Zkontrolujte, zda se vzdálenost projektoru od promítací plochy nachází ve stanoveném rozsahu.
4. Zkontrolujte, zda je objektiv projektoru čistý.

Problém: Horní nebo dolní strana obrazu je širší (lichoběžníkový efekt)

1. Projektor umístěte tak, aby stál co možná nejvíce kolmo k promítací ploše.
2. Odstraňte problém stisknutím tlačítka **Keystone** na dálkovém ovladači nebo na projektoru.

Problém: Obraz je převrácený

Zkontrolujte nastavení **Promítání** v nabídce Nastavení 1 nabídky OSD.

Problém: Obraz je pruhovaný

1. Nastavte výchozí hodnoty nastavení **Frekvence** a **Stopa** v nabídce **Obraz->Analogové nastavení**.
2. Připojením jiného počítače se přesvědčte, zda není problém způsoben grafickou kartou připojeného počítače.

Problém: Obraz je plochý bez kontrastu

Upravte nastavení **Kontrast** v nabídce **Obrázek** v OSD.

Problém: Barva promítaného obrazu neodpovídá zdrojovému obrazu.

Upravte nastavení **Barevná teplota** v nabídce **Obrázek->Pokročilé volby** v OSD.

Problémy se zdrojem světla

Problém: Z projektoru nevychází žádné světlo

1. Zkontrolujte, zda je řádně připojen napájecí kabel.
2. Použitím jiného elektrického spotřebiče zkontrolujte, zda je zdroj napájení v pořádku.
3. Restartujte projektor ve správném pořadí a zkontrolujte zda indikátor LED napájení svítí.

Problémy s dálkovým ovládáním

Problém: Projektor nereaguje na dálkový ovladač

1. Nasměrujte dálkový ovladač na snímač dálkového ovladače na projektoru.
2. Zkontrolujte, zda cesta mezi dálkovým ovladačem a snímačem není zablokována.
3. Vypněte veškerá fluorescenční světla v místnosti.
4. Zkontrolujte polaritu baterií.
5. Vyměňte baterie.
6. Vypněte infračervená zařízení v bezprostřední blízkosti.
7. Nechte opravit dálkový ovladač.

Problémy se zvukem

Problém: Není slyšet žádný zvuk

1. Na dálkovém ovladači nastavte hlasitost.
2. Nastavte hlasitost zdroje zvuku.
3. Zkontrolujte zapojení kabelu zvuku.
4. Otestujte výstup zvuku zdroje zvuku pomocí jiných reproduktorů.
5. Nechte projektor opravit.

Problém: Zvuk je zkreslený

1. Zkontrolujte zapojení kabelu zvuku.
2. Otestujte výstup zvuku zdroje zvuku pomocí jiných reproduktorů.
3. Nechte projektor opravit.

Nechte projektor opravit.

Pokud problém nelze odstranit, musíte nechat projektor opravit. Zabalte projektor do původní krabice. Přiložte popis problému a kontrolní seznam kroků, které jste provedli, když jste se pokoušeli odstranit problém: Tyto informace mohou být užitečné pro servisní pracovníky. Chcete-li nechat projektor opravit, předejte jej na místě, na kterém jste jej zakoupili.

HDMI: otázky a odpovědi

Otázka: Jaký je rozdíl mezi „standardním“ kabelem HDMI a „vysokorychlostním“ kabelem HDMI?

Majitel licence HDMI, společnost LLC nedávno oznámila, že kabely budou testovány jako standardní a vysokorychlostní.

Standardní (nebo „kategorie 1“) kabely HDMI byly testovány pro výkon při rychlostech 75 MHz nebo do 2,25 Gb/s, což odpovídá signálu 720p/1080i.

Vysokorychlostní (nebo „kategorie 2“) kabely HDMI byly testovány pro výkon při rychlostech 340 MHz nebo do 10,2 Gb/s, což je nejvyšší šířka pásma, která je v současnosti k dispozici prostřednictvím kabelu HDMI, a úspěšně přenáší signály 1080p včetně těch se zvýšenými barevnými hloubkami a/nebo zvýšenými obnovovacími frekvencemi ze zdroje. Vysokorychlostní kabely lze rovněž používat se zobrazovacími zařízeními s vyšším rozlišením, například kinomonitorů WQXGA (rozlišení 2560 x 1600).

Otázka: Jak provést kabeláž HDMI na vzdálenost větší, než 10 metrů?

Existuje řada HDMI adaptérů pro řešení HDMI, která prodlužují účinnou vzdálenost od obvyklého 10metrového dosahu. Výrobci nabízejí řadu řešení, mezi která patří aktivní kabely (aktivní elektronika zabudovaná do kabelů, která zesiluje a prodlužuje signál kabelu), regenerativní zesilovače, zesilovače a také CAT5/6 a vláknová řešení.

Otázka: Jak lze zjistit, zda má kabel certifikaci HDMI?

Všechny HDMI produkty musí být certifikovány výrobcem v rámci specifikace testování HDMI kompatibility. Nicméně mohou existovat případy kabelů označených logem HDMI, které nebyly řádně otestovány. Majitel licence HDMI, společnost LLC, tyto případy aktivně šetří, aby bylo zajištěno správné používání ochranné známky HDMI na trhu. Doporučujeme spotřebitelům nakupovat kabely od důvěryhodného zdroje nebo společnosti.

Podrobnější informace viz <http://www.hdmi.org/learningcenter/faq.aspx#49>

TECHNICKÉ ÚDAJE

Technické údaje

Název modelu	DU4371Z-ST / DU4372Z-ST / KU5150LST / KU5250LST / DU437AZAA-ST / DU437AZAB-ST	DU4361Z-ST
Typ zobrazení	0.67 WUXGA, S600HB PACKAGE	
Rozlišení	WUXGA, 1920x1200	
Poměr vzdálenosti a šířky	0,5	
Poměr zvětšení	Fixovat	
Velikost obrazu (úhlopříčně)	60"~325"(*)	
Vzdálenost projektoru	0,65~3,5m(*)	
Korekce lichoběžníkového obrazu	Svisle	+/- 15 stupňů
	Vodorovně	+/- 15 stupňů
Způsoby promítání	Zepředu, zezadu, ze stolu/ze stropu (zezadu, zepředu)	
Kompatibilita dat	VGA, SVGA, XGA, SXGA, SXGA+, UXGA, WUXGA při 60 Hz, Mac	
SDTV/EDTV/ HDTV	480i, 576i, 480p, 576p, 720p, 1080i, 1080p	
Kompatibilita videa	NTSC (M, 3,58/4,43 MHz), PAL(B,D,G,H,I,M,N), SECAM (B,D,G,K,K1,L)	
H-synchronizace	15,31 – 102kHz	
V-synchronizace	24 - 30 Hz, 47 – 120 Hz	
Certifikáty bezpečnosti	FCC-B, cUL, UL, CB, CE, CCC, KC, CU, BSMI, China CECP, RCM	
Provozní podmínky	0° ~ 40°C , 10 ~ 85 % (bez kondenzace)	
Skladovací podmínky	-20° ~ 60°C, 5 % až 95 % (bez kondenzace)	
Rozměry	360mm (Š) x 440mm (H) x 186,3mm (V) (včetně výšky nožky)	
Vstupní střídavé napětí	Univerzální střídavé napětí 100 - 240, typicky při 110 V~ (100 - 240)/+/-10 %	
Příkon	530W (Normální), 380W (Eko), <0,5 W (Pohotovost), <2 W (zap. LAN)	500W (Normální), 360W (Eko), <0,5 W (Pohotovost), <2 W (zap. LAN)
Zdroj světla: Laser-fosfor	4,7W 4 řady	3,7W 4 řady
Zvukový reproduktor	5 W x 2	
Vstupy	Vstup VGA x 1	
	Mini stereo zásuvka x 1	
	Kompozitní video x 1	
	HDMI (MHL) x 1, HDMI x 2	
	Audio RCA (P/L) x 1	
	HDBaseT x 1	
Výstupy	VGA x 1	
	Audio venx 1	
	Mini zásuvka mikrofonu x 1	
	USB typ A pro podporu napájení na WHDI x 1	

Projektor DLP – uživatelská příručka

Výstupy ovládání	3D-Sync x 1
	RS-232C x 1
	RJ45 x 1 (10/100 Mb/s)
	Servisní USB mini B x 1
Zabezpečení	Bezpečnostní otvor Kensington
	Bezpečnostní panel

Poznámka:

S dotazy ohledně technických specifikací produktu kontaktujte místního distributora.

* : Jakmile velikost obrazu přesáhne 185", horní a dolní rohy se začnou nálevkovitě rozšiřovat.

Doporučujeme používat pro videa a fotografie.

Vzdálenost projekce vs. velikost projekce

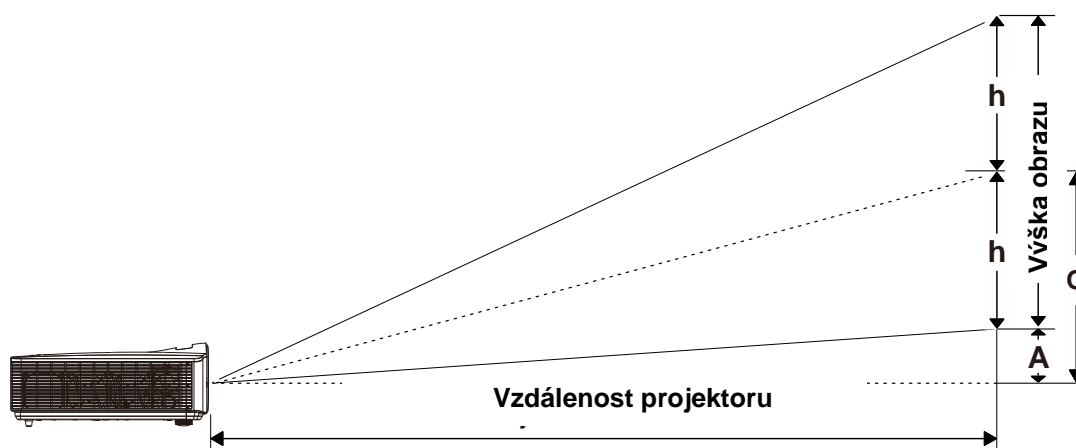

Tabulka vzdálenosti a velikosti projekce

TR: 0,5, offset=110,5%

	TABULKA VZDÁLENOSTI A VELIKOSTI PROJEKCE						
Vzdálenost (m)	0,76	0,85	0,95	1,05	1,15	1,25	1,35
Úhlopříčka (")	70,6	78,9	88,2	97,5	106,8	116,1	125,4
Šířka obrazu (mm)	1520,0	1700,0	1900,0	2100,0	2300,0	2500,0	2700,0
Výška obrazu (mm)	950,0	1062,5	1187,5	1312,5	1437,5	1562,5	1687,5
v (mm)	475,0	531,3	593,8	656,3	718,8	781,3	843,8
O (mm)	574,8	642,8	718,4	794,1	869,7	945,3	1020,9
A (mm)	99,8	111,6	124,7	137,8	150,9	164,1	177,2

odchylka % = $(O+h)/(2 \times h) \times 100 \%$

$O=A+h$

$h=(1/2) \times (\text{výška obrazu})$

Tabulka režimů časování

Tabulka podporovaných frekvencí

Tento přístroj automaticky určuje signály počítače pro výběr vhodného rozlišení. Některé signály mohou vyžadovat manuální nastavení.

SIGNÁL	ROZLIŠENÍ	H- SYNCHRONIZA CE (kHz)	V- SYNCHRONIZA CE (Hz)	KOMPOZITNÍ	KOMPONENTNÍ	RGB/BNC (ANALOGOVÝ)	HDMI/ HDBASET (DIGITÁLNÍ)
NTSC	—	15,734	60,0	○	—	—	—
PAL/SE CAM	—	15,625	50,0	○	—	—	—
VESA	640 x 400	37,9	85,08	—	—	○	○
	720 x 400	31,5	70,1	—	—	○	○
	720 x 400	37,9	85,04	—	—	○	○
	640 x 480	31,5	60,0	—	—	○	○
	640 x 480	37,9	72,8	—	—	○	○
	640 x 480	37,5	75,0	—	—	○	○
	640 x 480	43,3	85,0	—	—	○	○
	800 x 600	35,2	56,3	—	—	○	○
	800 x 600	37,9	60,3	—	—	○	○
	800 x 600	46,9	75,0	—	—	○	○
	800 x 600	48,1	72,2	—	—	○	○
	800 x 600	53,7	85,1	—	—	○	○
	800 x 600	76,3	120,0	—	—	○	○
	1024 x 576	35,8	60,0	—	—	○	○
	1024 x 600	37,3	60,0	—	—	○	○
	1024 x 600	41,5	65,0	—	—	○	○
	1024 x 768	48,4	60,0	—	—	○	○
	1024 x 768	56,5	70,1	—	—	○	○
	1024 x 768	60,0	75,0	—	—	○	○
	1024 x 768	68,7	85,0	—	—	○	○
	1024 x 768	97,6	120,0	—	—	○	○
	1024 x 768	99,0	120,0	—	—	○	○
	1152 x 864	67,5	75,0	—	—	○	○
	1280 x 720	45,0	60,0	—	—	○	○
	1280 x 720	90,0	120,0	—	—	○	○
	1280 x 768	47,4	60,0	—	—	○	○
	1280 x 768	47,8	59,9	—	—	○	○
	1280 x 800	49,7	59,8	—	—	○	○
	1280 x 800	62,8	74,9	—	—	○	○
	1280 x 800	71,6	84,9	—	—	○	○
1280 x 800	101,6	119,9	—	—	○	○	
1280 x 1024	64,0	60,0	—	—	○	○	
1280 x 1024	80,0	75,0	—	—	○	○	

SIGNÁL	ROZLIŠENÍ	H-SYNCHRONIZACE (kHz)	V-SYNCHRONIZACE (Hz)	KOMPOZITNÍ	KOMPONENTNÍ	RGB/BNC (ANALGOVÝ)	HDMI/HDBASET (DIGITÁLNÍ)
	1280 x 1024	91,1	85,0	—	—	○	○
	1280 x 960	60,0	60,0	—	—	○	○
	1280 x 960	85,9	85,0	—	—	○	○
	1360 x 768	47,7	60,0	—	—	○	○
	1400 x 1050	65,3	60,0	—	—	○	○
	1440 x 900	55,5	59,9	—	—	○	○
	1440 x 900	55,9	59,9	—	—	○	○
	1440 x 900	70,6	75,0	—	—	○	○
	1600 x 1200	75,0	60	—	—	○	○
	1680 x 1050	64,7	59,9	—	—	○	○
	1680 x 1050	65,3	60,0	—	—	○	○
	1920 x 1200	74,0	60,0	—	—	○	○
	1920 x 1080	67,5	60,0	—	—	○	○
	Apple Macintosh	640 x 480	35,0	66,7	—	—	○
832 x 624		49,7	74,5	—	—	○	○
1024 x 768		60,2	74,9	—	—	○	○
1152 x 870		68,7	75,1	—	—	○	○
SDTV	480i	15,734	60,0	—	○	—	○
	576i	15,625	50,0	—	○	—	○
EDTV	576p	31,3	50,0	—	○	—	○
	480p	31,5	60,0	—	○	—	○
HDTV	720p	37,5	50,0	—	○	—	○
	720p	45,0	60,0	—	○	—	○
	1080i	33,8	60,0	—	○	—	○
	1080i	28,1	50,0	—	○	—	○
	1080p	27	24,0	—	○	—	○
	1080p	28	25,0	—	○	—	○
	1080p	33,7	30,0	—	○	—	○
	1080p	56,3	50,0	—	○	—	○
	1080p	67,5	60,0	—	○	—	○

O: Podporovaná frekvence

—: Nepodporovaná frekvence

★Nativní rozlišení panelu je 1280 x 800.

V jiném než nativním rozlišení se může zobrazovat text nebo čáry nerovnoměrné velikosti.

★Barva znamená, že je pouze zobrazitelná. (Pouze 4:3)

★Barva znamená, že malý šum je přijatelný.

★Hlavní nástroj pro kontrolu časování HDTV je DVD přehrávač, VG828 je sekundární

Tabulka podporovaných frekvencí pro režim 3D

Tento přístroj automaticky určuje signály počítače pro výběr vhodného rozlišení. Některé signály mohou vyžadovat manuální nastavení.

Vstupní signál pro D-SUB/HDMI

SIGNÁL	ROZLIŠENÍ	OBNOVOVACÍ FREKVENCE (Hz)
SVGA	800 X 600	60/120
XGA	1024 X 768	60/120
HDTV(720P)	1280 X 720	60/120
WXGA	1280 X 800	60/120

Tabulka kompatibility videa True 3D

Vstupní rozlišení	Vstup HDMI 1.4a 3D	Frekvence vstupu		
		1280 X 720P @ 50Hz	Nahoře-a-dole	
		1280 X 720P @ 60Hz	Nahoře-a-dole	
		1280 X 720P @ 50Hz	Sbalení rámců	
		1280 X 720P @ 60Hz	Sbalení rámců	
		1920 X 1080i @50 Hz	Vedle-sebe (napůl)	
		1920 X 1080i @60 Hz	Vedle-sebe (napůl)	
		1920 X 1080P @24 Hz	Nahoře - a - dole	
		1920 X 1080P @24 Hz	Sbalení rámců	
	HDMI 1.3	1920 x 1080i @ 50Hz 1920 x1080i @ 60Hz 1280 x 720P @50Hz 1280 x 720P @60Hz	Vedle-sebe (napůl)	Režim SBS je zapnutý
		1920 x 1080i @ 50Hz 1920 x1080i @ 60Hz 1280 x 720P @50Hz 1280 x 720P @60Hz	Nahoře-a-dole	Režim TAB je zapnutý
		480i	HQFS	Formát 3D je Frame Sequential

Poznámka:

3D brýle musí podporovat frekvenci 144 Hz.

Rozměry projektoru

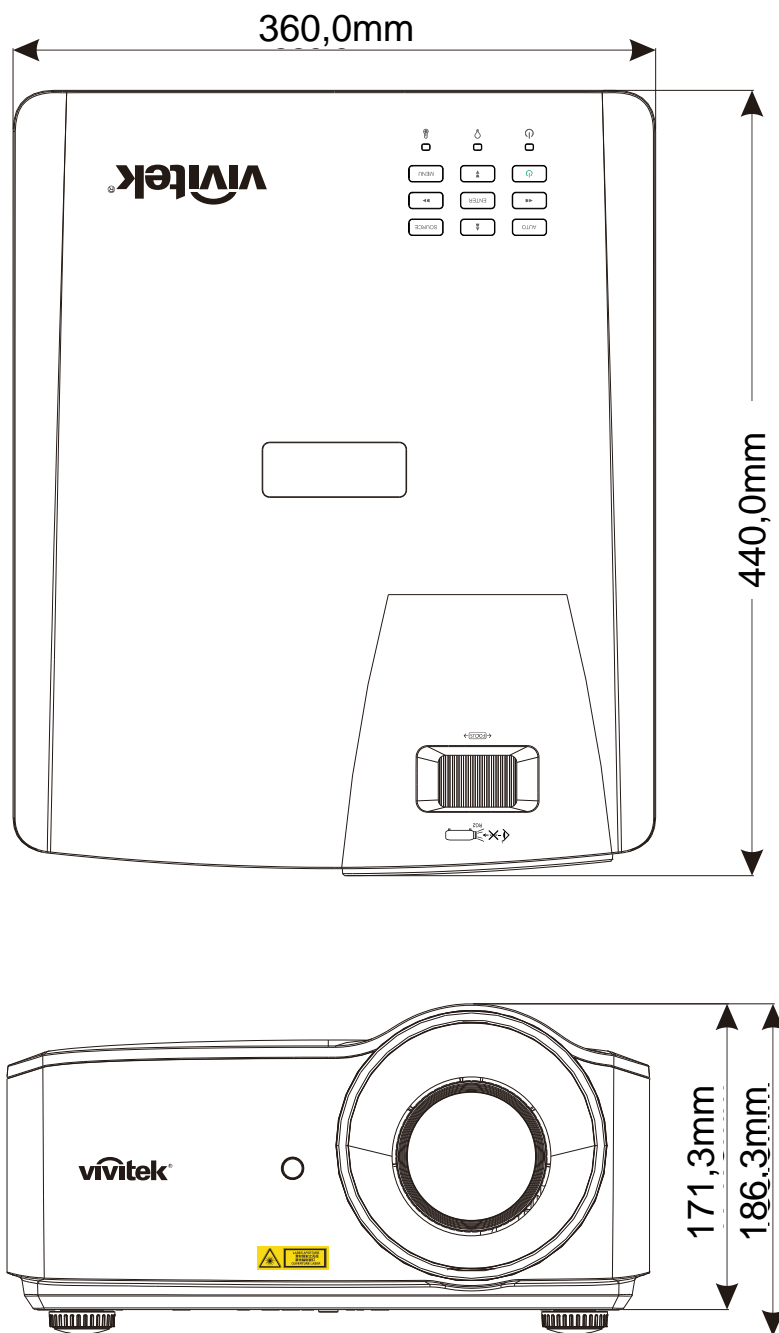

Upozornění FCC

Toto zařízení bylo zkoušeno a splňuje limity dané pro digitální zařízení třídy B podle části 15 pravidel FCC. Účelem těchto limitů je zajišťovat přiměřenou ochranu proti rušivému záření při provozu zařízení v komerčním prostředí.

Tento přístroj vytváří, používá a může vyzařovat elektromagnetické záření na rádiových frekvencích a při zanedbání pokynů pro instalaci a používání podle návodu na použití může způsobit nežádoucí rušení rozhlasového a televizního vysílání. Provoz tohoto přístroje v obytných prostorách může být příčinou rušení a v tomto případě musí uživatel odstranit rušení na vlastní náklady.

V případě jakýchkoli změn nebo úprav tohoto přístroje, které nebyly výslovně schváleny stranami odpovědnými za shodu, hrozí uživateli ztráta oprávnění k provozování zařízení.

Kanada

Toto digitální zařízení třídy B splňuje kanadské předpisy ICES-003.

Certifikáty bezpečnosti

FCC-B, cUL, UL, CB, CE, CCC, KC, CU, BSMI, China CECP a RCM

Komunikace RS-232

Nastavení parametrů komunikace

K zadávání příkazů pro ovládání projektoru můžete použít sériový řídicí příkaz nebo načtete jeho provozní data prostřednictvím softwaru klientského terminálu Windows

Položka	Parametr:
Bity za sekundu	9600 b/s
Datový bit	8 bitů
Parita	Žádná
Stop bit	1
Řízení toku	Žádné

Poznámka:

* Časový interval terminálu UART je 0,5 s.

* Oboje je k dispozici pro velká a malá písmena

Ovládací příkazy

Syntaxe ovládacích příkazů

Ovládací příkaz má předponu „op“, po které následují řídicí příkazy a nastavení oddělené mezerou [SP] a je ukončen dvojicí indikátorů návratu na začátek řádku „CR“ a „ASCII hex 0D“. Syntaxe sériových řídicích příkazů:

op[SP]<ovládací příkaz>[SP]<Hodnota nastavení>[CR]

op Konstanta označující ovládací příkaz.

[SP] Označuje jednu prázdnou mezeru.

[CR] Dvojice indikátorů konce příkazu: návrat na začátek řádku „CR“ a „ASCII hex 0D“.

Hodnota nastavení Nastavení ovládacího příkazu

Typy řetězců nastavení	Znaky nastavení	Popis
Dotaz na aktuální nastavení	?	Otazník „?“ označuje dotazování na aktuální nastavení
Nastavení	= <nastavení>	Syntaxe: Symbol „=“, po kterém následují hodnoty nastavení
Zvýšení nastavení položek úprav	+	Některá nastavení se mění po krocích. Symbol „+“ označuje změnu o jeden krok nahoru
Snížení nastavení položek úprav	-	Některá nastavení se mění po krocích. Symbol „-“ označuje změnu o jeden krok dolů
Provést ovládací příkaz	Žádné	Některé ovládací příkazy se provádějí po zadání bez dalších nastavení nebo regulátorů.

Příklady:

Řídicí položky	Řádek pro zadání příkazu	Odpověď projektoru
Provést příkaz	reset.all[CR]	RESET.ALL
Dotaz na aktuální jas	op bright ?[CR]	OP BRIGHT = 50
Nastavení jasu	op bright = 100[CR]	OP BRIGHT = 100
Hodnota jasu + 1	op bright +[CR]	OP BRIGHT = "new value"
Hodnota jasu - 1	op bright -[CR]	OP BRIGHT = "new value"
Mimo rozsah nebo nepodporováno	op bright = 200[CR]	OP BRIGHT = NA
Neplatný příkaz	op abright = 100[CR]	*Illegal format#

Projektor DLP – uživatelská příručka

Poznámka:

Při odesílání více příkazů zajistěte, aby byl další příkaz odeslán až po obdržení odpovědi na poslední příkaz.

Funkce	Operace	Nastavit	Načíst	Inc	Dec	EXE	Hodnoty
Auto Source	auto.src	V	V				0 : Off 1 : On
Video AGC	video.agc	V	V				0 : Off 1 : On
Video Saturation	video.saturation	V	V	V	V		0 ~ 100
Video Tint	video.tint	V	V	V	V		0 ~ 100
Closed Caption	cc	V	V				0 : Off 1 : On
Horizontal Position	h.pos	V	V	V	V		-5 ~ +5 -100 ~ +100(Auto Sync Off)
Vertical Position	v.pos	V	V	V	V		-5 ~ +5 -100 ~ +100(Auto Sync Off)
Phase(Frequency)	phase	V	V	V	V		0 ~ 31
clock (Tracking)	clock	V	V	V	V		-5 ~ +5
Auto Sync	auto.sync	V	V				0 : Off 1 : On
HDBaseT Control	hdbaset	V	V				0 : Off 1 : On
HDBaseT Connect	hdbaset.connect		V				0 : Disconnect 1 : Connected
3D	threed	V	V				0 : Off 1 : DLP-Link 2 : IR
3D Sync Invert	threed.syncinvert	V	V				0 : Off 1 : On
3D Format	threed.format	V	V				0 : Frame Sequential 1 : Top / Bottom 2 : Side by side 3 : Frame Packing
Picture Mode	pic.mode	V	V				0 : Presentation 1 : Bright 2 : Game 3 : Movie 4 : Vivid 5 : TV 6 : sRGB 8 : DICOM SIM 9 : User 10 : User2
Brightness	bright	V	V	V	V		0 ~ 100
Contrast	contrast	V	V	V	V		0 ~ 100
HSG/Red Gain	hsg.r.gain	V	V	V	V		0 ~ 100
HSG/Green Gain	hsg.g.gain	V	V	V	V		0 ~ 100
HSG/Blue Gain	Hsg.b.gain	V	V	V	V		0 ~ 100
HSG/Cyan Gain	hsg.c.gain	V	V	V	V		0 ~ 100
HSG/Magenta Gain	hsg.m.gain	V	V	V	V		0 ~ 100
HSG/Yellow Gain	hsg.y.gain	V	V	V	V		0 ~ 100
HSG/Red/Saturation	hsg.r.sat	V	V	V	V		0 ~ 100

Funkce	Operace	Nastavit	Načíst	Inc	Dec	EXE	Hodnoty
HSG/Green/Saturation	hsg.g.sat	V	V	V	V		0 ~ 100
HSG/Blue/Saturation	Hsg.b.sat	V	V	V	V		0 ~ 100
HSG/Cyan/Saturation	hsg.c.sat	V	V	V	V		0 ~ 100
HSG/Magenta/Saturation	hsg.m.sat	V	V	V	V		0 ~ 100
HSG/Yellow/Saturation	Hsg.y.sat	V	V	V	V		0 ~ 100
HSG/Red/Hue	hsg.r.hue	V	V	V	V		0 ~ 100
HSG/Green/Hue	hsg.g.hue	V	V	V	V		0 ~ 100
HSG/Blue/Hue	Hsg.b. hue	V	V	V	V		0 ~ 100
HSG/Cyan/Hue	hsg.c. hue	V	V	V	V		0 ~ 100
HSG/Magenta/Hue	hsg.m. hue	V	V	V	V		0 ~ 100
HSG/Yellow/Hue	Hsg.y. hue	V	V	V	V		0 ~ 100
HSG/White/Red Gain	hsg.wr.gain	V	V	V	V		0 ~ 100
HSG/White/Green Gain	hsg.wg.gain	V	V	V	V		0 ~ 100
HSG/White/Blue Gain	Hsg.wb.gain	V	V	V	V		0 ~ 100
Brilliant Color	bri.color	V	V	V	V		0 ~ 10
Sharpness	sharp	V	V	V	V		0 ~ 31
Gamma	gamma	V	V				0 : 1.8 1 : 2.0 2 : 2.2 3 : 2.4 4 : B&W 5 : Linear
Color Temperature	color.temp	V	V				0 : Warm 1 : Normal 2 : Cold
White Balance /Red Offset	red.offset	V	V	V	V		-100 ~ +100
White Balance /Green Offset	green.offset	V	V	V	V		-100 ~ +100
White Balance /Blue Offset	blue.offset	V	V	V	V		-100 ~ +100
White Balance /Red Gain	red.gain	V	V	V	V		0 ~ 200
White Balance /Green Gain	green.gain	V	V	V	V		0 ~ 200
White Balance /Blue Gain	blue.gain	V	V	V	V		0 ~ 200
Aspect Ratio	aspect	V	V				0 : Fill 1 : 4:3 2 : 16:9 3 : LetterBox 4 : Native 5 : 2.35:1
Digital Zoom	zoom	V	V	V	V		-10 ~ +10
V Keystone	v.keystone	V	V	V	V		-15 ~ +15
H Keystone	h.keystone	V	V	V	V		-15 ~ +15
H Image Shift	img.hshift	V	V	V	V		-50 ~ +50
V Image Shift	img.vshift	V	V	V	V		-50 ~ +50

Funkce	Operace	Nastavit	Načíst	Inc	Dec	EXE	Hodnoty
Projection	projection	V	V				0 : Normal 1 : Rear 2 : Ceiling 3 : Rear + Ceiling
Test Pattern	test.pattern	V	V				0 : None 1 : RGB Ramps 2 : Color Bars 3 : Setp Bars 4 : Checkboard 5 : Grid 6 : Horizontal Lines 7 : Vertical Lines 8 : Diagonal Lines 9 : Horizontal Ramp 10 : Vertical Ramp 11 : White 12 : Red 13 : Green 14 : Blue 15 : Black
Auto Power On	direct.poweron	V	V				0 : Off 1 : On
Light Mode	light.mode	V	V				0 : Normal (100%) 1 : Eco (80%) 2 : Dimming (40%) 3 : Extreme Dimming (25%) 4 : Custom Light (25~100) 5 : Constant Brightness
Custom Light	custom.light	V	V	V	V		25 ~ 100
Fan Speed	fanspeed	V	V				0 : Normal 1 : High
IR Setting	ir.control	V	V				0 : All 1 : Front IR 2 : Rear IR
Remote ID	remote.id	V	V				0 : Default(ID0) 1 : ID1 2 : ID2 3 : ID3 4 : ID4 5 : ID5 6 : ID6 7 : ID7
NetWork Status	net.status		V				0 : Disconnect 1 : Connect
NetWork / DHCP	net.dhcp	V	V				0 : Off 1 : On
NetWork / IP Address	net.ipaddr	V	V				<string>
NetWork / Subnet Mask	net.subnet	V	V				<string>
NetWork / Gateway	net.gateway	V	V				<string>
NetWork / DNS	net.dns	V	V				<string>
NetWork Apply	net.apply	V					0 : Cancel 1 : OK

Funkce	Operace	Nastavit	Načíst	Inc	Dec	EXE	Hodnoty
Low Power Mode	standby.power	V	V				1 : On (0.5W) 2 : On By Lan 3 : On By HDBaseT
No Signal Power Off	nosignal.poweroff	V	V				0 ~ 36
Sleep Timer	sleep.timer	V	V				0 ~ 120
Volume	volume	V	V	V	V		0 ~ 10
Mic Volume	mic.volume	V	V	V	V		0 ~ 10
Mic	mic	V	V				0 : Off 1 : On
Air Filter Hours	airfilter.hours		V				<string>
Air Filter Time Reminder	airfilter.reminder	V	V				0 : Off (default) 1 : 300 Hrs 2 : 500 Hrs 3 : 1000 Hrs 4 : 1500 Hrs 5 : 2000 Hrs
Air Filter Hour Reset	airfilter.reset					V	
Blank Screen	blankscreen.color	V	V				0 : Black 1 : Red 2 : Green 3 : Blue 4 : White
Splash Logo	logo	V	V				0 : Std. 1 : Black 2 : Blue
MENU Position	menu.position	V	V				0 : Left 1 : Right 2 : Center 3 : Down 4 : Up
Translucent Menu	menu.trans	V	V				0 : Off 1 : 25% 2 : 50% 3 : 75% 4 : 100%
Keypad Lock	keypad.lock	V	V				0 : Off 1 : On
Security Lock	security.lock	V	V				1 : Up 2 : Down 3 : Left 4 : Right
Security Unlock	security.unlock	V					1 : Up 2 : Down 3 : Left 4 : Right

Funkce	Operace	Nastavit	Načíst	Inc	Dec	EXE	Hodnoty
Language	lang	V	V				0 : English 1 : French 2 : German 3 : Spanish 4 : Portuguese 5 : Simplified Chinese 6 : Traditional Chinese 7 : Italian 8 : Norwegian 9 : Swedish 10 : Dutch 11 : Russian 12 : Polish 13 : Finnish 14 : Greek 15 : Korean 16 : Hungarian 17 : Czech 18 : Arabic 19 : Turkish 20 : Vietnamese 21 : Japanese 22 : Thai 23 : Farsi 24 : Hebrew 25 : Danish 26 : French Canadian
Reset All	reset.all					V	
Source Info	source.info		V				<string>
Light Hours 1	light1.hours		V				<string>
Light Hours 1 Reset	light1.reset					V	
Software Version	sw.ver		V				<string>
Serial Number	ser.no		V				<string>
Auto Image	auto.img					V	
Light 1 Status	light1.stat		V				0 : Off 1 : On
Model	model		V				<string>
Pixel Clock	pixel.clock		V				<string>
H Refresh Rate	h.refresh		V				<string>
V Refresh Rate	v.refresh		V				<string>
Blank	blank	V	V				0 : Off 1 : On
Power On	power.on					V	
Power Off	power.off					V	
Projector Status	status		V				0 : Reset 1 : Standby 2 : Active 3 : cooling 4 : Warming 5 : Power Up

Funkce	Operace	Nastavit	Načíst	Inc	Dec	EXE	Hodnoty
Mute	mute	V	V				0 : Off 1 : On
Freeze	freeze	V	V				0 : Off 1 : On
Input Select	input.sel	V	V				1 : RGB (VGA) 4 : Composite Video 6 : HDMI 1 9 : HDMI 2 12 : HDMI 3 / MHL 15 : HDBaseT